

**Hisense**

life reimagined

ES (ES) (CL)

## **INSTRUCCIONES DE USO**

### **DE UN FRIGORÍFICO-CON- GELADOR VERTICAL**

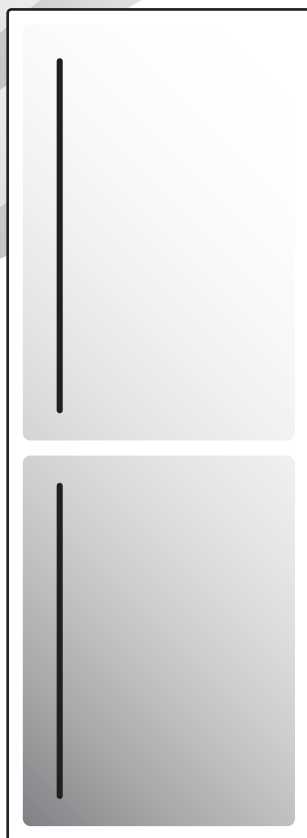

## GRACIAS POR LLEVAR NUESTRO ELECTRODOMÉSTICO A SU HOGAR

Nos complace que haya elegido un electrodoméstico Hisense. Hisense está aquí para energizar su vida y sus aventuras con su tecnología de vanguardia y sus modernos electrodomésticos fabricados con materiales de la mejor calidad. Debido a que trabajamos incansablemente en pos de la eficiencia energética, al comprar nuestro electrodoméstico, usted también contribuye a un futuro más sostenible.

Para hacer un uso completo de nuestros servicios y garantías, y conocer otra información importante, registre su dispositivo Hisense en línea en nuestro sitio web:

**<https://www.hisense-europe.com>**

Esperamos que nuestro electrodoméstico cumpla con sus expectativas y las supere.

### Enlace a la base de datos EU EPREL

El código QR en la etiqueta de consumo energético del aparato proporciona un enlace web para el registro de este aparato en la base de datos EU EPREL. Conserve la etiqueta de consumo energético como referencia junto con el manual de usuario y todos los demás documentos proporcionados con este aparato. Es posible encontrar información relacionada con el rendimiento del producto en la base de datos EU EPREL utilizando el enlace <https://eprel.ec.europa.eu> y el nombre del modelo y número de producto que puede encontrar en la placa de características del aparato. Para obtener información más detallada sobre la etiqueta energética, visite [www.theenergylabel.eu](http://www.theenergylabel.eu).

### Este aparato está pensado exclusivamente para el uso doméstico.

El refrigerador está pensado para el almacenamiento de alimentos frescos a temperaturas superiores a 0°C.

El congelador se utiliza para congelar alimentos frescos y para el almacenamiento a largo plazo de alimentos congelados (hasta un año, dependiendo del tipo de alimento).

En el manual aparecerán algunos símbolos cuyos significados son los siguientes:

 **¡INFORMACIÓN!**  
Información, consejo, sugerencia o recomendación

 **¡ADVERTENCIA!**  
Advertencia de peligro general

 **¡DESCARGA ELÉCTRICA!**  
Advertencia de peligro de descarga eléctrica

 **¡PELIGRO DE FUEGO!**  
Advertencia por riesgo de incendio

# Tabla de contenidos

<b>Advertencias importantes</b> .....	<b>5</b>
Antes del primer uso .....	5
Instrucciones de seguridad importantes .....	5
Informaciones importantes sobre el uso del electrodoméstico .....	7
<b>Consejos para ahorrar energía eléctrica con aparatos de refrigeración y congelación ..</b>	<b>9</b>
<b>Instalación y conexión</b> .....	<b>10</b>
Selección del lugar .....	10
Instalar el aparato .....	10
Conexión del electrodoméstico .....	12
<b>Cambio de dirección de apertura de la puerta</b> .....	<b>13</b>
<b>Descripción del electrodoméstico</b> .....	<b>18</b>
<b>Manejo del electrodoméstico</b> .....	<b>19</b>
Unidad de control 1 .....	19
Unidad de control 2 .....	23
Unidad de control 3 .....	25
<b>Equipamiento interior del electrodoméstico</b> .....	<b>32</b>
Estante .....	32
Rejilla para botellas * .....	32
Cajón para frutas y verduras con regulador de humedad (CrispZone) * .....	32
Fresh Box/Chill Zone cajón * .....	33
Transformar el cajón Fresh Box/Chill Zone en un cajón para frutas y verduras * .....	34
Estantes de la puerta .....	34
MultiFlow con ionizador de aire (aparatos NoFrost) * .....	35
Smart Fresh .....	35
<b>Recomendaciones para la distribución de los alimentos en el electrodoméstico</b> .....	<b>36</b>
<b>Almacenamiento de alimentos en el refrigerador</b> .....	<b>37</b>
Advertencias importantes para el almacenamiento de alimentos .....	37
Evitar la contaminación de los alimentos .....	37
<b>Congelación y conservación de alimentos congelados</b> .....	<b>38</b>
Proceso de congelación .....	38
Advertencias importantes sobre la congelación de los alimentos .....	38
Almacenamiento de alimentos congelados industrialmente .....	39
Tiempo de almacenamiento de alimentos congelados .....	39
La descongelación de alimentos congelados .....	39
<b>Descongelar el electrodoméstico</b> .....	<b>40</b>
Descongelar automáticamente el electrodoméstico .....	40
Descongelar un congelador NoFrost .....	40
Desescarche manual del congelador NoFrost .....	40
<b>Limpieza del electrodoméstico</b> .....	<b>42</b>
<b>Solución de problemas</b> .....	<b>43</b>
<b>Información sobre el ruido del electrodoméstico</b> .....	<b>46</b>



# Advertencias importantes

## Antes del primer uso

Antes de conectar el electrodoméstico, es necesario leer cuidadosamente las instrucciones de uso que describen el electrodoméstico y su uso correcto y seguro. Estas instrucciones están adaptadas a distintos tipos/modelos de aparatos, por lo tanto es posible que contengan descripciones de funciones y componentes que su electrodoméstico no tiene. Recomendamos que almacene las instrucciones y asegúrese de que en el posible caso de venta se mantengan con el aparato.

Comprobar posibles daños y anomalías en el sistema. Si encuentra que su aparato está dañado, deberá informar de ello al vendedor al que le compró el electrodoméstico.

Antes de conectar el aparato a la red eléctrica, deje que el electrodoméstico se asiente en posición vertical por unas 2 horas. Esto reducirá la posibilidad de fallos de funcionamiento por el efecto del transporte en el sistema de refrigeración.

## Instrucciones de seguridad importantes



**¡PELIGRO DE FUEGO!**

**¡ADVERTENCIA!** Riesgo de incendio/materiales inflamables.

El electrodoméstico debe estar conectado a la red eléctrica y conectado a tierra de acuerdo con las normas y reglamentaciones vigentes.

**¡ADVERTENCIA!** No coloque varios tomacorrientes portátiles ni fuentes de alimentación portátiles en la parte posterior del electrodoméstico.

Antes de limpiar el electrodoméstico, desenchúfelo de la red eléctrica (desconectar el cable de alimentación de la toma de corriente).



**¡DESCARGA ELÉCTRICA!**

Si el cable de conexión está dañado, debe ser cambiado por el fabricante o un técnico autorizado para prevenir todo riesgo posible.



**¡DESCARGA ELÉCTRICA!**

**¡ATENCIÓN!** Cuando coloque el electrodoméstico, asegúrese de que el cable de alimentación no quede atrapado ni esté dañado.



**¡DESCARGA ELÉCTRICA!**

Si la iluminación LED no funciona, debe llamar al servicio técnico. ¡No intente realizar la reparación de la iluminación LED usted mismo, ya que existe peligro de contacto con alta tensión!

 ¡ADVERTENCIA!  
¡ADVERTENCIA! No utilice aparatos eléctricos dentro del electrodoméstico, a menos que sean del tipo recomendado por el fabricante del aparato frigorífico.

 ¡ADVERTENCIA!  
¡ADVERTENCIA! No utilice dispositivos mecánicos u otros medios para acelerar el proceso de descongelamiento, a menos que sean los recomendados por el fabricante.

 ¡ADVERTENCIA!  
¡ADVERTENCIA! Para evitar riesgos debido a la inestabilidad del electrodoméstico, debe ser instalado de acuerdo con las instrucciones.

### **Peligro de quemaduras por congelación**

Nunca introduzca los alimentos congelados en la boca. También, evite el contacto con los alimentos congelados, ya que esto puede causar congelación.

### **Seguridad de los niños y de las personas vulnerables**

Este electrodoméstico no deben utilizarlo personas (incluido niños) con capacidades físicas, sensitivas o mentales reducidas o sin experiencia y conocimiento, a menos que les supervise o les enseñe a utilizar el electrodoméstico una persona responsable de su seguridad.

Se debería vigilar a los niños para asegurarse de que no juegan con el electrodoméstico.

Los niños no deben realizar la limpieza y el mantenimiento del aparato sin la supervisión de una persona responsable.

Retire el embalaje destinado a la protección del electrodoméstico o las piezas especiales durante el transporte. Existen riesgos de lesiones o asfixia.

Al desechar un electrodoméstico usado, desconecte el cable de alimentación, retire las puertas y deje los estantes en el interior del aparato. Esto evitará que los niños se suban al electrodoméstico y este se cierre.

## **Sólo para el mercado europeo**

Este electrodoméstico puede ser utilizado por niños a partir de ocho años y por personas con capacidades físicas, sensitivas o mentales reducidas o sin experiencia ni conocimientos, siempre que alguien les supervise o les haya enseñado a utilizarlo de una forma segura y siempre que comprendan los riesgos asociados.

Los niños no deben jugar con el aparato.

Los niños no deben realizar la limpieza y el mantenimiento del aparato sin la supervisión de una persona responsable.

Está permitido que los niños entre 3 y 8 años carguen y descarguen los aparatos de refrigeración.

### **Advertencia con respecto al refrigerante**

El electrodoméstico contiene una pequeña cantidad de gas R600a que es ecológico, pero combustible. Tenga cuidado de no dañar los componentes del sistema de refrigeración. La fuga de gas no es peligroso para el medio ambiente, pero puede dañar los ojos o encenderse.

Si hay una fuga de gas, ventilar la zona, desconectar el electrodoméstico de la red y llame a un técnico de servicio.

## **Informaciones importantes sobre el uso del electrodoméstico**

¡ADVERTENCIA! Este electrodoméstico está diseñado para utilizarse en el hogar y aplicaciones similares, como por ejemplo:

- áreas de cocina para el personal en tiendas, oficinas y otros lugares de trabajo,
- en granjas, por clientes en hoteles, moteles y otros entornos de tipo residencial;
- en alojamientos de tipo «Bed and Breakfast»;
- restauración y aplicaciones similares no comerciales.



**¡ADVERTENCIA!**

**¡ADVERTENCIA!** Mantener las aberturas de ventilación libres de obstáculos en la carcasa del electrodoméstico o en la estructura integrada.

El electrodoméstico no se puede utilizar al aire libre ni puede estar expuesto a la lluvia.

**No almacene sustancias explosivas como recipientes de aerosol con un propulsor inflamable en este electrodoméstico.**

Si el electrodoméstico va a estar fuera de uso por un período prolongado de tiempo, apáguelo con el botón correspondiente y desconecte el electrodoméstico de la red eléctrica. Vacíe el electrodoméstico, descongélelo y límpielo, luego debe dejar la puerta entreabierta.

En caso de avería o corte de energía, no abra el congelador a menos que la interrupción dure más de 16 horas. Después de este tiempo utilice los alimentos congelados o asegure una refrigeración adecuada (por ejemplo un electrodoméstico sustituto).

### **Datos técnicos del electrodoméstico**

La placa de características se puede encontrar en el interior del electrodoméstico. Contiene informaciones sobre la tensión, el volumen bruto y neto, el tipo y la cantidad de refrigerante y la información sobre las clases de clima.

Si la placa no es el idioma de su elección o el idioma de su país, sustitúyala por el que se suministra.



**¡ADVERTENCIA!**

**¡ATENCIÓN!** Procure no dañar el circuito de refrigeración.



# Consejos para ahorrar energía eléctrica con aparatos de refrigeración y congelación

- Instale el aparato como se especifica en el manual de instrucciones.
- No abra la puerta con más frecuencia de la necesaria.
- De vez en cuando asegúrese de que la circulación de aire detrás del aparato no esté obstruida.
- Si la junta está dañada o no proporciona un sellado perfecto cámbiela tan pronto como sea posible.
- Guarde la comida en recipientes bien cerrados o en un embalaje adecuado.
- Antes de colocar un alimento en el aparato enfríelo a temperatura ambiente.
- Descongele los alimentos congelados en el compartimiento del refrigerador.
- Retire algunos de los cajones del compartimiento del congelador como se describe en el manual de instrucciones, con el fin de poder usar de todo el interior.
- Asegúrese de que la disposición de los estantes en el compartimiento sea uniforme y que la comida se encuentre colocada de modo que el aire pueda circular libremente (observe la colocación recomendada de los alimentos como se describe en las instrucciones).

# Instalación y conexión

## Selección del lugar

- Instale el electrodoméstico en un lugar seco y bien ventilado. El electrodoméstico funciona correctamente si la temperatura ambiente es la especificada en la tabla. La clase de electrodoméstico se indica en la placa/etiqueta de características con la información básica sobre el electrodoméstico.

Descripción	Clase	Rango de temperatura ambiente (°C)	Humedad relativa
Templada extendida	SN	+10 hasta +32	≤75%
Templada	N	+16 hasta +32	
Subtropical	ST	+16 hasta +38	
Tropical	T	+16 hasta +43	



### ¡INFORMACIÓN!

Este electrodoméstico no está diseñado para ser utilizado como electrodoméstico integrado.



### ¡INFORMACIÓN!

No colocar el electrodoméstico en una habitación donde la temperatura es inferior a los 5°C, ya que esto puede causar un mal funcionamiento o daños en el aparato.

- Durante su montaje o instalación el enchufe del electrodoméstico debe estar accesible.
- No exponer el electrodoméstico a la luz solar directa y no lo coloque cerca de fuentes de calor, como una cocina, radiador o calentador de agua. El electrodoméstico debe estar al menos 3 cm de distancia de la estufa eléctrica o de gas, o por lo menos 30 cm del horno de aceite o una estufa de combustible sólido. Para distancias más pequeñas, es necesario usar una placa aislante.

**Advertencia:** Coloque el aparato en una habitación suficientemente espaciosa. Debe haber al menos 1 m<sup>3</sup> de espacio por cada 8 gramos de refrigerante. La cantidad de refrigerante se indica en la placa de características en el interior del aparato.

## Instalar el aparato

La instalación del aparato debe ser realizada por lo menos por dos personas para evitar cualquier lesión personal o daño al aparato.

- El aparato debe estar nivelado o ligeramente inclinado hacia atrás. Debe ser estable y estar colocado sobre una base sólida. En la parte delantera, el aparato tiene los dos pies ajustables que pueden utilizarse para nivelarlo. En la parte posterior, las ruedas permiten una instalación más fácil de el aparato (sólo con algunos modelos).

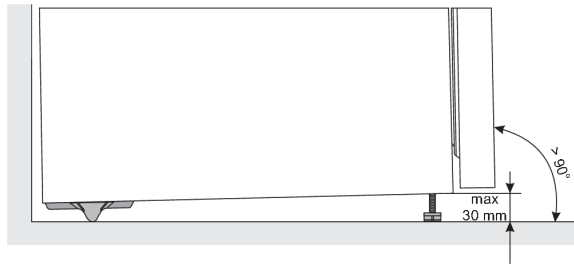

- Después de nivelar el aparato con los pies ajustables, ajuste el pie adicional para obtener una mayor estabilidad del aparato.
- No exponga el aparato a la luz solar directa y no lo coloque cerca de fuentes de calor. Si no puede evitarse, instale un panel de aislamiento.

- El aparato está diseñado para una instalación independiente. Para alcanzar el consumo de energía nominal/mínimo, deje siempre 50 mm de espacio libre entre la pared y la parte posterior del aparato y por encima del aparato. También observe que el aire pueda circular adecuadamente a ambos lados del aparato y por encima de él.
- El aparato también se puede colocar junto a o entre gabinetes o alacenas de cocina, o adyacente a una pared. En caso de tal colocación, el aparato funcionará sin problemas; sin embargo, el consumo de energía podría aumentar. Respete el espacio mínimo por encima y por detrás del aparato, como se indica en la figura.
- Al retirar cajones y estantes, observe el espacio requerido para abrir la puerta del electrodoméstico (vea el dibujo del diseño).

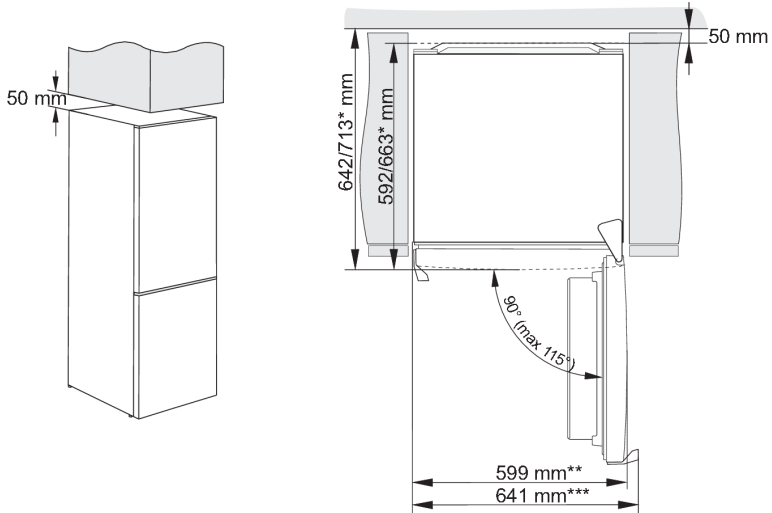

\* depende del modelo

\*\* modelo con asa integrada

\*\*\* modelo con asa exterior

## Conexión del electrodoméstico

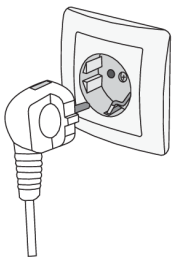





- Conectar el aparato a la red eléctrica con el cable de conexión. La toma de corriente debe estar equipada con un contacto de tierra (enchufe de seguridad). La tensión y la frecuencia nominal se indica en la placa/etiqueta de características con la información básica sobre el electrodoméstico.
- El electrodoméstico debe estar conectado a la red eléctrica y conectado a tierra de acuerdo con las normas y reglamentaciones vigentes. El electrodoméstico puede soportar desviaciones a corto plazo de la tensión nominal, pero no más del +/- 6%.

# Cambio de dirección de apertura de la puerta

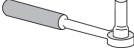
La dirección en la que se abre la puerta del aparato puede ser invertida.

Advertencia: Desconectar el aparato del suministro eléctrico antes de invertir la dirección de apertura de la puerta.

Herramientas necesarias:	
	llave de vaso n° 8
	destornillador Phillips
	destornillador
	llave n° 8

Nota:

- Si el aparato debe inclinarse para permitir el acceso a las partes inferiores, pida ayuda a otra persona o coloque suavemente el aparato sobre una superficie blanda para evitar dañarlo. Para invertir la dirección de apertura de la puerta, proceda de la siguiente manera.

## ¡INFORMACIÓN!

El procedimiento de inversión de la puerta que se describe a continuación corresponde a los modelos con unidad de control instalada en el interior del aparato o en la puerta del mismo. Por lo tanto, observe la parte relevante para su aparato en los pasos 2, 3, 6 y 15.

1.

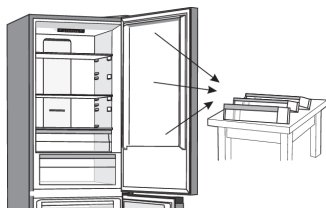

Coloque el aparato en posición vertical. Abra la puerta superior y retire las rejillas de la puerta (para evitar que se dañen durante el procedimiento). Cierre la puerta.

2. A.

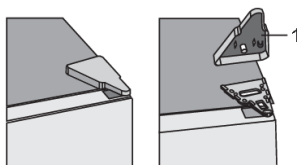

Unidad de control en el interior del aparato: Retirar la tapa de la bisagra superior (1).

B.

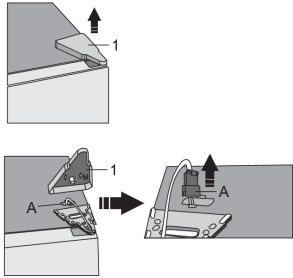

Unidad de control en la puerta del aparato: Retirar la tapa de la bisagra superior (1). Tenga especial cuidado de no dañar el conector (A). Desconectar el conector (A).

3. A.

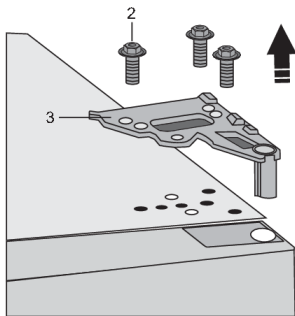

Unidad de control en el interior del aparato: Desatornillar los tornillos (2) y retirar la bisagra (3). Sujetar la puerta mientras se hace esto para evitar que se caiga.

B.

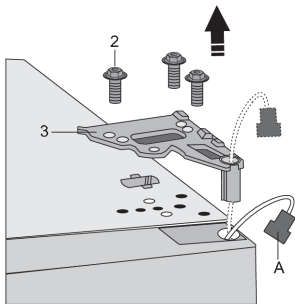

Unidad de control en la puerta del aparato: Desatornillar los tornillos (2) y retirar la bisagra (3). Pasar el conector (A) por el orificio de la bisagra. Sujetar la puerta durante el procedimiento para evitar que se caiga.

4.



Retirar la puerta superior de la bisagra central levantándola con cuidado en línea recta hacia arriba. Colocar la puerta sobre una superficie lisa.

5.

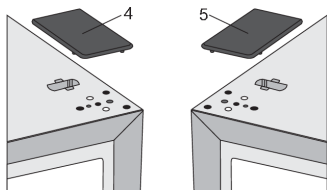

Coger la tapa (derecha) de la bolsa (4) y colocarla en el lugar de donde se ha quitado la bisagra superior. Retirar y guardar la tapa del otro lado (5) donde se reubicará la bisagra.

6. A.

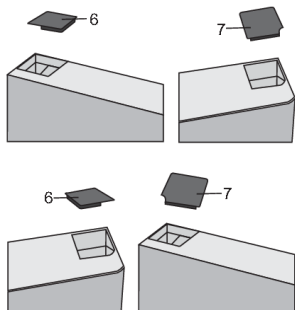

Unidad de control en el interior del aparato: Quitar la tapa (6) del lado izquierdo de la puerta superior. Luego quitar la tapa (7) del lado derecho de la puerta superior. Colocar la tapa (7) en el lado izquierdo de la puerta superior y colocar la tapa (6) en el lado derecho de la puerta superior.

B.

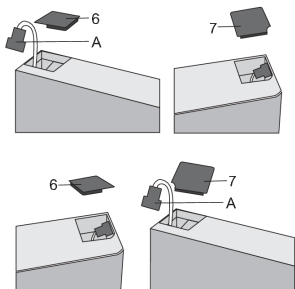

Unidad de control en la puerta del aparato: Quitar la tapa (6) del lado izquierdo de la puerta superior y sacar el conector (A) del espacio debajo de la tapa. Luego quitar la tapa (7) del lado derecho de la puerta superior. Colocar la tapa (7) en el lado izquierdo de la puerta superior y colocar la tapa (6) en el lado derecho de la puerta superior.

7.

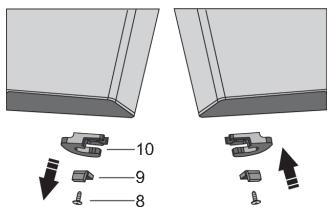

Desenroscar el tornillo (8) y retirar el retenedor de la puerta (10) y el tope de la puerta (9). Luego, utilizar el tornillo (8) para instalar el retenedor de la puerta suministrado en la bolsa, y el tope de la puerta (9). Guardar el retenedor de la puerta (10) por si lo necesita más tarde.

8.

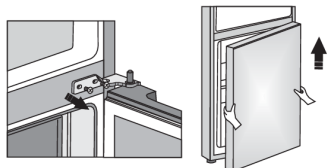

Desenroscar los tornillos de la bisagra central y retirarla. Luego, retirar la puerta inferior de la bisagra inferior.

9.

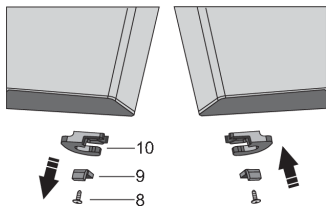

Colocar la puerta inferior sobre una superficie lisa. Desenroscar el tornillo (8) y retirar el retenedor de la puerta (10) y el tope de la puerta (9). En el lado opuesto utilizar el tornillo (8) para instalar el retenedor de la puerta suministrado en la bolsa, y el tope de la puerta (9). Guardar el retenedor de la puerta (10) por si lo necesita más tarde.

10.

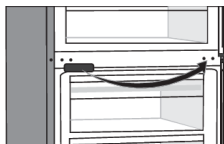

Retirar la tapa de la bisagra del medio y vuelva a colocarla en el lado opuesto.

11. Incline el aparato hacia atrás y retire la pata ajustable (11).

12.

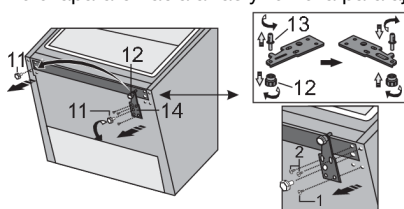

Afloje los tres tornillos de la bisagra inferior (14) y extráigala. Retire la pata adicional (12) del pasador de la bisagra inferior (13). Desatornille el pasador (13) de la bisagra inferior y atorníllelo en el lado opuesto de la bisagra, junto con la pata adicional (12).

13.

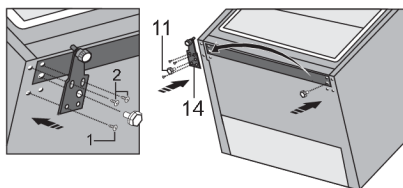

Fije la bisagra (14) en el lado opuesto, con los tornillos. Los tornillos deben colocarse en el orden que se muestra en la siguiente figura. Primero, ajuste el tornillo 1, seguido de los tornillos 2. Luego, atornille las patas ajustables (11).

14.

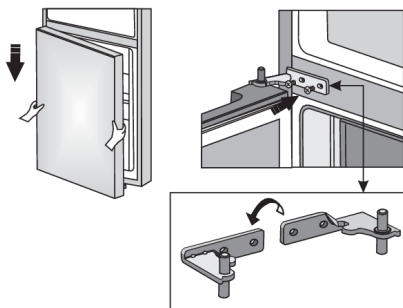

Colocar la puerta inferior en la bisagra inferior y mantenerlos en su lugar. Girar la bisagra central 180°. Colocar la arandela en la posición correcta y ajustar la posición de la bisagra central para poder instalar y fijar la puerta inferior.



15. A.

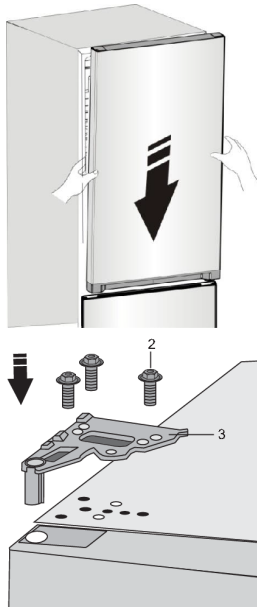

Unidad de control en el interior del aparato: Colocar la puerta superior en la posición correcta y usar los tornillos (2) para fijar la bisagra superior (3). Mantener la puerta superior en su lugar mientras la coloca.

B.

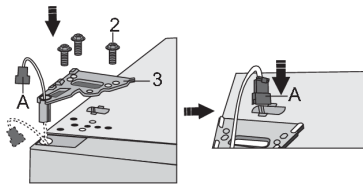

Unidad de control en la puerta del aparato: Colocar correctamente la puerta superior, pasar el conector (A) por el orificio de la bisagra superior (3) y ajustar con los tornillos (2). Sostenga la puerta superior en su lugar mientras los posiciona. Volver a conectar el conector (A).

16.

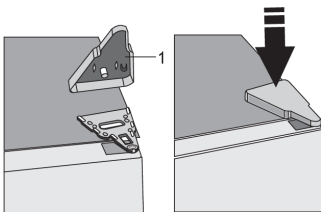

Volver a colocar la tapa de la bisagra superior (1).

17. Abrir la puerta superior y volver a colocar el los estantes de la puerta; luego, cierre la puerta.



Nota: Si su modelo tiene un asa, muévela al lado opuesto siguiendo las instrucciones a continuación.

Retire las tapas (1) y desatornille los dos tornillos (2) como se muestra en la figura. Gire el mango (3) 180° y reemplácelo en el lado opuesto. A continuación, apriete los tornillos (2) y vuelva a colocar las tapas. (1).

# Descripción del electrodoméstico

El equipamiento interior del aparato puede cambiar según el modelo del electrodoméstico.

Este producto contiene una fuente luminosa de la clase de eficiencia energética G.

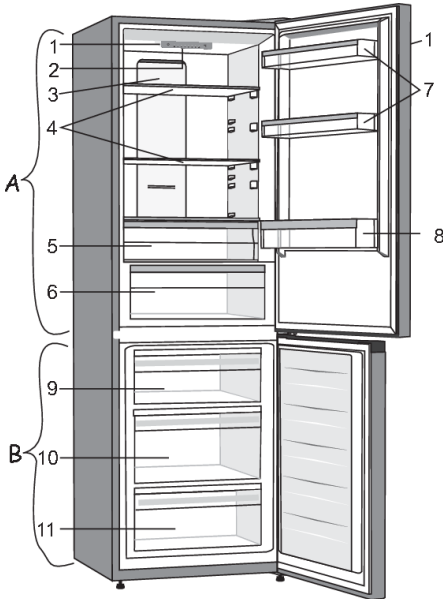

## **A Refrigerador**

1. Panel de control \*\*
2. Iluminación LED
3. Columna MultiFlow
4. Estantes de vidrio
5. Cajón FreshBox/Chill Zone \*
6. Cajón para frutas y verduras (CrispZone) con regulador de humedad \*
7. Estantes bajos de la puerta
8. Estantes para las botellas

## **B Congelador**

9. Cajón superior \*\*\*
10. Cajón profundo SpaceBox
11. Cajón inferior

- Los cajones están protegidos con un sistema que impide que se saquen sin querer. Para sacar un cajón del aparato, tire de él hasta el tope, luego levántelo por la parte delantera y sáquelo completamente.

\* Únicamente en algunos modelos.

\*\* Algunos modelos disponen de la unidad de mando en la puerta.

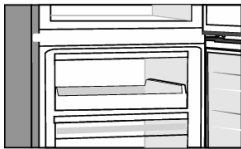

\*\*\* Algunos modelos, en lugar del cajón superior, tienen una bandeja.

# Manejo del electrodoméstico

## Unidad de control 1

(Unidad de control en el interior del aparato)

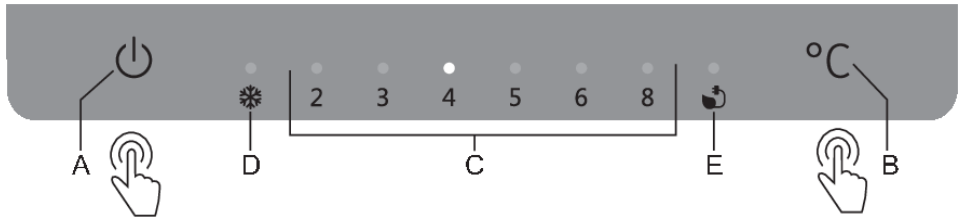

- A. **Tecla de encendido/apagado del aparato**
- B. **Tecla de ajuste de la temperatura y funciones adicionales**
- C. **Visualizador de la temperatura configurada del compartimiento refrigerador**  
Se enciende la luz de la temperatura ajustada
- D. **Visualizador del funcionamiento de la congelación intensiva**  
Si se activa la congelación intensiva, se enciende la luz sobre el símbolo **D**.
- E. **Indicador de la función Eco**  
Si se activa la función **Eco**, se enciende la luz sobre el símbolo **E**.

Para ajustar la temperatura del aparato o activar la función **Eco**, pulsar sucesivamente la tecla **B**. El indicador recorre los ajustes de forma circular, de derecha a izquierda. Tres segundos después de soltar la tecla, el ajuste se memoriza automáticamente y se enciende el símbolo correspondiente.

Para activar o desactivar la **congelación intensiva** (boost de congelación), pulse la tecla **B** y manténgala pulsada durante unos segundos.

### Encendido/apagado del electrodoméstico

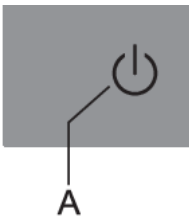

**Encendido del aparato:** presionar la tecla **A** para encenderlo y presionada durante 2 segundos.

**Apagado del aparato:** presionar nuevamente la tecla **A** y manténgala presionada durante 2 segundos (el aparato se apagará, pero permanecerá bajo tensión eléctrica.)

### Selección de la temperatura del electrodoméstico

#### ¡INFORMACIÓN!

El electrodoméstico está ajustado de fábrica a la temperatura recomendada de 4°C; en ese momento, en la parte del congelador la temperatura es de aproximadamente -18°C.

Después de conectar el electrodoméstico puede tardar varias horas en alcanzar la temperatura establecida, por eso no se recomienda almacenar alimentos antes de que alcance la temperatura.

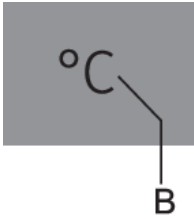

- Ajuste la temperatura deseada usando la tecla **B**.
- Ajuste la temperatura deseada presionando sucesivamente la tecla **B**.
- El indicador recorre los ajustes de forma circular, de derecha a izquierda.

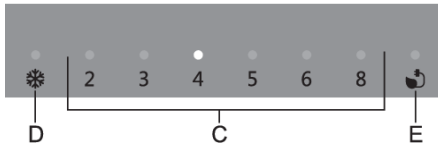

Los números 2, 3, 4, 5, 6 y 8 indican la temperatura en grados centígrados (°C) en el compartimento de la nevera.

- Se recomienda ajustar la temperatura a +4°C, porque la calidad y frescura de los alimentos se conservan durante más tiempo.
- La temperatura en el sector del refrigerador influye también en la temperatura del congelador. Si desea reducir la temperatura en el congelador, ajuste una temperatura más baja en el sector del refrigerador.
- Si la temperatura ambiente en el cual se encuentra el electrodoméstico es menor a los 16°C, le recomendamos que ajuste la temperatura a menos de 4°C.

### Congelación intensiva

Utilice esta configuración después de encender el electrodoméstico por primera vez, antes de realizar la limpieza o 24 horas antes guardar de una gran cantidad de alimentos.

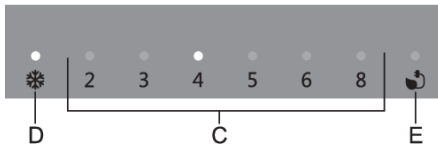

**Encendido:** Para activar la congelación intensiva, pulse la tecla **B** y manténgala pulsada hasta que se encienda la luz de señalización encima del símbolo **D**.

### ¡INFORMACIÓN!

Cuando la congelación intensiva está encendida, el electrodoméstico opera con la capacidad más alta y, por lo tanto, durante un tiempo puede hacer un poco más de ruido.

### ¡INFORMACIÓN!

Cuando se enciende la congelación intensiva las temperaturas son más bajas tanto en el sector del refrigerador, como en el sector del congelador del electrodoméstico.

- Cuando se activa la congelación intensiva, todavía puede ajustar la temperatura del compartimento de la nevera, pulsando brevemente la tecla **B**.

**Apagado:** Mantener pulsada la tecla **B** de nuevo, hasta que se apague la luz sobre el símbolo **D**. Si la función de congelación intensiva no se desactiva manualmente, se apagará automáticamente (después de aproximadamente dos días), y la temperatura volverá al último valor ajustado.

- En caso de un corte de energía durante la operación Super Freeze, la función se reiniciará una vez que se restablezca la fuente de alimentación.

## Función Eco

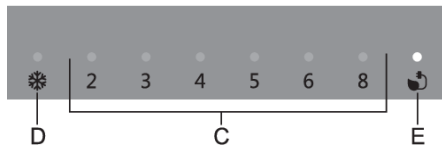

**Encendido:** Para activar la función **Eco**, pulse la tecla **B** hasta que se encienda la luz situada encima del símbolo **E**. Cuando esta función está activada, el aparato funciona en condiciones óptimas.

**Apagado:** Para desactivar la función Eco, seleccione la temperatura deseada con la tecla **B**.

## Alarma de temperatura alta

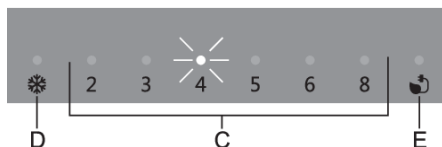

Si la temperatura en el interior del aparato es demasiado alta, se activará una alarma acústica (tono intermitente) y la luz de señal por encima de la temperatura establecida (**C**) comenzará a parpadear.

Cada vez que se enciende el aparato con la tecla **A**, se activa un retardo de 24 horas en el funcionamiento de la alarma. Si el aparato no alcanza una temperatura suficientemente baja después de este período, se activará la alarma.

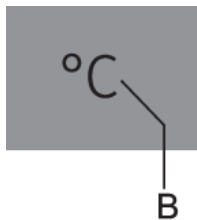

### Apagado de la alarma:

- Para desactivar la alarma acústica, pulse la tecla **B**. Si la alarma no se apaga, se activará cada hora durante aproximadamente 15 minutos.
- Cuando pulse por primera vez la tecla **B**, la alarma se apagará. Cuando vuelva a pulsar la tecla **B**, ésta ya funcionará como tecla de ajuste de los parámetros.
- La luz encima de la temperatura ajustada **C** parpadeará hasta que el aparato alcance una temperatura suficientemente baja.

## Alarma de la puerta abierta

Si la puerta del compartimento del refrigerador o congelador está abierta durante más de 2 minutos, se activará una alarma acústica (pitido repetitivo). Si la alarma no es apagada de forma manual, sonará por 10 minutos.

**Para apagar la alarma:** para apagar la alarma, cierra la puerta del aparato.

### ¡INFORMACIÓN!

Si apagas la alarma pulsando la tecla **B**, se activará de nuevo después de 4 minutos si la puerta sigue abierta.



### **¡INFORMACIÓN!**

Si deja la puerta abierta durante más de 10 minutos, la alarma se detendrá y la luz sobre la pantalla 8 comenzará a parpadear. El funcionamiento del aparato pasa al modo seguro para proporcionar suficiente refrigeración y evitar que se estropeen los alimentos a pesar de la puerta abierta.

## Unidad de control 2

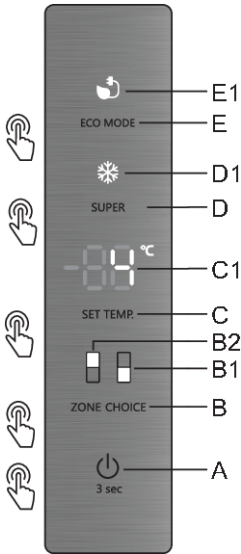

- A** Tecla de encendido/apagado del aparato
- B** Interruptor del compartimento frigorífico/congelador
- B1** Visualizador del compartimento del congelador
- B2** Visualizador del compartimento del refrigerador
- C** Tecla de ajuste de temperatura
- C1** Visualización de la temperatura establecida
- D** Tecla de encendido/apagado de congelación intensiva (fast freeze)
- D1** Visualizador del funcionamiento de la congelación intensiva
- E** Tecla de encendido/apagado de la función Eco
- E1** Indicador de la función Eco

### Encendido/apagado del electrodoméstico



**Encendido del aparato:** presionar la tecla **A** y manténgala presionada durante 3 segundos, después de que suene un zumbido el aparato se encenderá.

**Apagado del aparato:** presionar nuevamente la tecla **A** y mantenerla presionada durante 3 segundos, después del sonido del timbre, en el visualizador **C1** aparecerá "OF", luego el aparato se apagará.

### Selección de la temperatura del electrodoméstico

Recomendamos que ajuste la temperatura de enfriamiento del compartimento de la nevera a 4°C cuando el aparato se encienda por primera vez. Para cambiar la temperatura, siga las instrucciones a continuación.

¡Atención! Al ajustar la temperatura, realmente establece la temperatura promedio para toda la parte de enfriamiento. La temperatura en un área particular del aparato puede diferir de la temperatura que se muestra en el panel de control, dependiendo de cuánta comida hay en el refrigerador y dónde se encuentra la comida dentro de cada área. La temperatura ambiente o la de la habitación en la que está instalado el refrigerador también puede afectar a la temperatura real en el interior del aparato.

### Refrigerador

Presionar la tecla **B (ZONE CHOICE)**, el símbolo **B2** se encenderá. A continuación, al pulsar la tecla **C**, puede ajustar la temperatura del refrigerador entre 2°C y 8°C según sea necesario, y el visualizador mostrará los valores correspondientes según la siguiente secuencia:

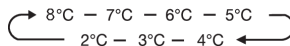

## Congelador

Presionar la tecla **B (ZONE CHOICE)**, el símbolo **B1** se encenderá. A continuación, al pulsar la tecla **C**, puede ajustar la temperatura del congelador entre  $-14^{\circ}\text{C}$  y  $-24^{\circ}\text{C}$  según sea necesario, y el visualizador mostrará los valores correspondientes según la siguiente secuencia:

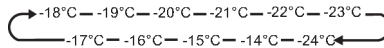

## Congelamiento intensivo (SUPER)

La función de congelamiento intensivo (Super Freeze) baja rápidamente la temperatura del congelador y congela los alimentos más rápido. Esto puede conservar las vitaminas y nutrientes de los alimentos frescos y mantenerlos frescos por más tiempo.

- Presionar la tecla **D (SUPER)**, para activar el modo de congelamiento intensivo.
- Cuando se selecciona el modo de congelamiento intensivo, la luz se iluminará y la temperatura del congelador se fijará en  $-24^{\circ}\text{C}$ .
- En caso de que la cantidad máxima de alimentos a congelar sea mayor, por favor espere unas 24 h.
- La función de congelamiento intensivo se apaga automáticamente después de 50 horas. Luego de este modo la temperatura del congelador volverá al ajuste anterior.

## Función ECO

Esta función hace que el congelador funcione en un modo de ahorro de energía, lo que resulta útil para reducir el consumo de energía cuando no está en casa.

- Es posible pulsar la tecla **E (MODO ECO)**, para activar la función **Eco**.
- Cuando se activa la función **Eco**, se ilumina la luz **E1**. La temperatura del congelador se establecerá en  $-17^{\circ}\text{C}$  y la del refrigerador en  $6^{\circ}\text{C}$ .

## Alarma de la puerta abierta

- Si la puerta de la parte del refrigerador o del congelador está abierta por más de 2 minutos, sonará la alarma de puerta abierta. En caso de que suene la alarma de puerta abierta, la alarma sonará 3 veces cada 1 minuto y dejará de sonar automáticamente después de 8 minutos.
- Para ahorrar energía, por favor, evita mantener la puerta abierta durante mucho tiempo.
- La alarma de la puerta abierta también puede desactivarse cerrando la puerta.



# Unidad de control 3

(Unidad de control en la puerta del aparato)

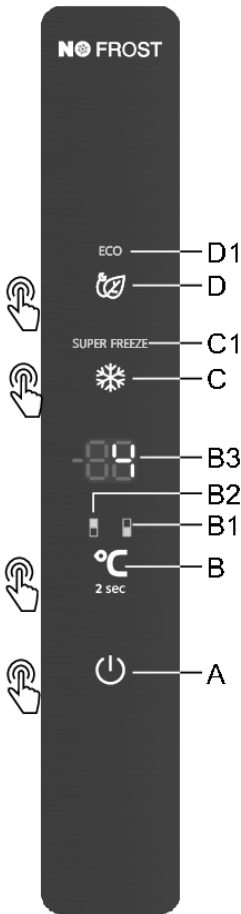

- A** Tecla de encendido/apagado del aparato
- B** Tecla de ajuste de la temperatura para cambiar las partes del refrigerador/congelador
- B1** Visualizador del compartimento del congelador
- B2** Visualizador del compartimento del refrigerador
- B3** Visualización de la temperatura establecida
- C** Tecla de encendido/apagado de congelación intensiva (fast freeze)
- C1** Visualizador del funcionamiento de la congelación intensiva
- D** Tecla de encendido/apagado de la función Eco
- D1** Indicador de la función Eco

## Encendido/apagado del electrodoméstico



Cuando conecte el aparato a la red eléctrica por primera vez, el aparato estará en modo de espera (apagado, pero con alimentación).

**Encendido del aparato:** presionar la tecla **A** para encenderlo.

Suena un pitido en el visualizador **B3** aparece el visualizador de temperatura.

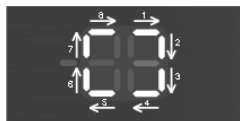

**Apagado del aparato:** para apagar el aparato debe mantener presionada (2 segundos) la tecla **A**. El pitido vuelve a sonar y en el visualizador **B3** se muestra la iluminación circular en sentido horario de los segmentos exteriores. El aparato está en modo de espera (todavía en bajo tensión eléctrica).

## Selección de la temperatura del electrodoméstico

### ¡INFORMACIÓN!

- La temperatura del aparato se configura de fábrica al valor recomendado de 4 °C para el compartimiento frigorífico y -18 °C para el compartimiento congelador.
- Después de conectar el electrodoméstico puede tardar varias horas en alcanzar la temperatura establecida, por eso no se recomienda almacenar alimentos antes de que alcance la temperatura.

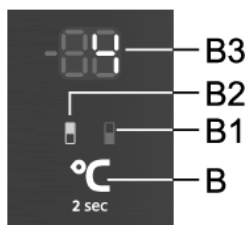

Con este modelo, es posible cambiar entre el ajuste de la temperatura del compartimiento del refrigerador y del congelador. Para ello, presionar la tecla **B** durante dos segundos para iluminar el símbolo de la parte del aparato cuya temperatura desea establecer: **B1** para la parte del congelador y **B2** para la parte del refrigerador.

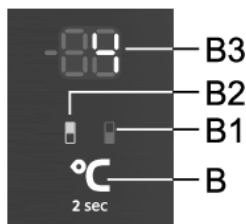

La temperatura en **la parte del refrigerador** se puede configurar cuando se ilumina el símbolo **B2**. La temperatura se establece presionando brevemente la tecla **B**.

- Cada vez que se presiona la tecla, el ajuste aumenta en 1°C. La configuración seleccionada se guarda como la última temperatura establecida en la parte del refrigerador.
- La temperatura en la parte del refrigerador puede ajustarse en un rango de +1°C a +9°C.
- El ajuste de temperatura recomendado es 4 °C.

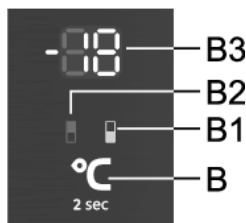

La temperatura en **la parte del congelador** se puede configurar cuando se ilumina el símbolo **B1**. La temperatura se establece presionando brevemente la tecla **B**.

- Cada vez que presiona la tecla **B**, aumenta la configuración en 1°C. La configuración seleccionada se guarda como la última temperatura establecida en la parte del congelador del aparato.
- La temperatura del compartimento congelador se puede ajustar en el rango de -16°C a -24°C.
- El ajuste de temperatura recomendado es -18 °C.

### ☀️ ¡INFORMACIÓN!

30 segundos después de presionar cualquier tecla por última vez, la pantalla del congelador cambia automáticamente al visualizador del refrigerador. El visualizador **B2** se ilumina y en el visualizador **B3** se muestra la temperatura establecida de la parte del refrigerador.

## Unidad de control/pantalla en modo de espera

### ☀️ ¡INFORMACIÓN!

30 segundos después de presionar cualquier tecla por última vez, la unidad de control cambia a modo de espera. Todas las visualizaciones en la unidad de control se apagan. También hay algunas excepciones cuando ciertas visualizaciones todavía están iluminadas a pesar del modo de espera. Estas excepciones son:

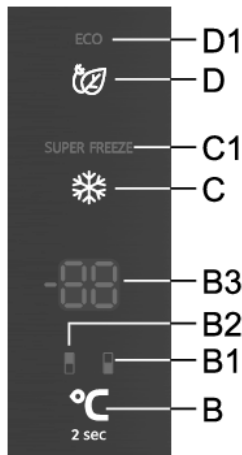

- Si se activa la congelación intensiva, **C1** sigue visualizándose en modo de espera. Todas las demás visualizaciones están apagadas.
- Si se activa la función **Eco**, sigue visualizándose en modo de espera **D1**. Todas las demás visualizaciones están apagadas.
- Si se activa la función descongelamiento manual del congelador está activada todavía se muestra **CL** en el modo de espera del visualizador **B3**. Todas las demás visualizaciones están apagadas.

**Para salir del modo de espera:** presionar brevemente la tecla **B** o bien abrir la puerta de la parte del refrigerador. Si las funciones Eco o congelación intensiva están activadas, también puede usar las teclas **C** o **D** para salir del modo de espera, dependiendo de la función que esté activada.

## Congelación intensiva (compartimento congelador)

- Utilice esta configuración después de encender el electrodoméstico por primera vez, antes de realizar la limpieza o antes guardar una gran cantidad de alimentos.

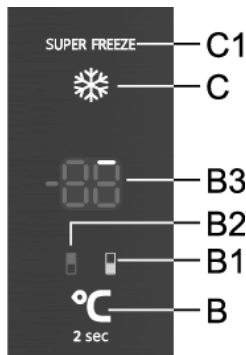

**Encendido:** presionar la tecla **C** para encender la congelación intensiva. Escuchará un pitido y se ilumina la visualización **B1** y **C1**.

Después de 30 segundos, el visualizador cambia automáticamente al visualizador de la parte del refrigerador y el símbolo **B2** se ilumina y la temperatura de temperatura de enfriamiento establecida se muestra en el visualizador **B3**.

Si selecciona el compartimento congelador (**B1** iluminado) con la tecla **B**, verá un destello gradual de segmentos externos en el visualizador. Inicialmente, el primer segmento se ilumina (ver la imagen de arriba), y otros segmentos se iluminan gradualmente en sentido horario.



Hacia el final del funcionamiento de la función, todos los segmentos externos se iluminan en la pantalla **B3**.

Cuando se muestra la temperatura de la parte del refrigerador y, por lo tanto, se enciende el símbolo **B2**, presionar breve o prolongadamente la tecla **C** para cambiar al visualizador del congelador. Esto es cuando se ilumina el símbolo **B1** y se puede ver en el visualizador **B3** el estado de la función o cuántos segmentos externos ya están encendidos. Después de 30 segundos, el visualizador cambia automáticamente al visualizador de la parte del refrigerador y el símbolo **B2** se ilumina.

- Durante el funcionamiento de congelación intensiva, se puede configurar la temperatura de la parte del refrigerador. Puede hacer esto cuando **B2** está iluminado. La temperatura se establece presionando brevemente la tecla **B**, pero la función de congelación intensiva sigue siendo normal.

**Congelación extrema (cajón superior del compartimento congelador):** Esta función solo funciona en el cajón superior del compartimento congelador. Se basa en un suministro/soplado intensivo de aire frío. Una congelación más rápida retendrá más vitaminas, minerales y nutrientes en los alimentos durante un período de tiempo más prolongado.



**Apagado:** Si la parte del refrigerador (iluminado **B2**) está activa, primero presionar la tecla **C** para cambiar a la parte del congelador (**B1** iluminado), luego presionar la tecla **C** nuevamente para apagar la función.

Si la parte del congelador está activa (el símbolo **B1** está iluminado), presione **C** para desactivar la función.

- Después de apagar, el ajuste vuelve al último ajuste antes de que se active la función de congelación intensiva.
- En caso de una falla o corte de la fuente de alimentación, la función se reactivará.

## ¡INFORMACIÓN!

- Cuando se activa la función de congelación intensiva (congelación rápida), el aparato funcionará con la máxima potencia. Durante este tiempo, la operación puede ser temporalmente más ruidosa.

## ¡INFORMACIÓN!

- Cuando se enciende la congelación intensiva las temperaturas son más bajas tanto en el sector del refrigerador, como en el sector del congelador del electrodoméstico.

## Función Eco



**Encendido:** activar la función **Eco** presionando brevemente la tecla **D**. El símbolo **D1** se ilumina. Cuando esta función está activada, el aparato funciona en condiciones óptimas.

Si se activa la función de congelación intensiva (supercongelación) o la función de descongelación manual del compartimiento del congelador, entonces la función **Eco** no se podrá activar.

**Apagado:** la función **Eco** se puede desactivar presionando brevemente la tecla **D**. La configuración vuelve a la última configuración.

Además, la función **Eco** se desactiva cambiando la configuración de temperatura de la parte de enfriamiento o congelación con la tecla **B**, o presionando la tecla **C** para activar la función de congelación intensiva.

## Bloqueo para niños

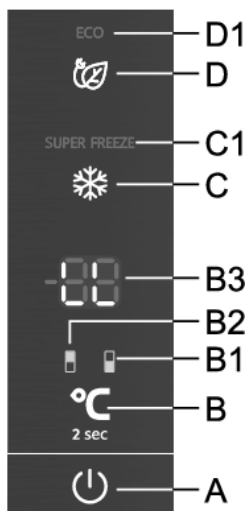

**Encendido:** para activar la protección infantil debe presionar durante mucho tiempo (2 segundos) las teclas **A** y **D**. En el visualizador **B3** se mostrará brevemente **LL**.

La función bloquea todas las teclas, excepto la teclas **A** y **D**.

**Para desactivar:** para desactivar la función, mantenga pulsadas simultáneamente las teclas **A** y **D** de nuevo.

En caso de una falla o corte de la fuente de alimentación, la función se reactivará.

## Alarma de temperatura alta

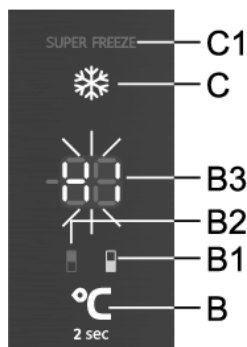

Si la temperatura del aparato es demasiado alta, se activará una alarma acústica (tono intermitente), y en el visualizador **B3** parpadea **HI** mientras se ilumina el símbolo de la parte del aparato en la que la temperatura es demasiado alta (**B1** o **B2**).

- Cada vez que se enciende el aparato con la tecla **A** hay un retraso de 24 horas en la operación de la alarma de alta temperatura. Si el aparato no alcanza una temperatura suficientemente baja en este periodo, se activará la alarma.

### Apagado de la alarma:

- Presionar cualquier tecla para silenciar la alarma. En el visualizador **B3** parpadea la temperatura actual del área donde la temperatura es demasiado alta. Si la alarma no se apaga, se activará cada hora durante aproximadamente 15 minutos.
- La próxima vez que presione la tecla **B**, la temperatura establecida en la cual la temperatura es demasiado alta comienza a parpadear. Asimismo se ilumina el símbolo de la parte del aparato en la que la temperatura es demasiado alta (**B1** o **B2**). El visualizador de temperatura parpadea hasta que la temperatura sube por encima de la alarma.
- Cuando el aparato alcanza la temperatura adecuada, el visualizador de temperatura deja de parpadear y se ilumina. Se muestra la temperatura de la parte del refrigerador y se ilumina el símbolo **B2**.

### Alarma de la puerta abierta

Si la puerta de la parte del refrigerador o del congelador está abierta por más de 2 minutos, sonará una alarma acústica (pitido repetitivo). Si no apaga la alarma, sonará durante 10 minutos.

El aparato continuará funcionando como si la puerta hubiera estado cerrada.

**Para apagar la alarma:** para apagar la alarma, cierra la puerta del aparato.

#### ¡INFORMACIÓN!

Si apaga la alarma pulsando cualquier tecla, la alarma se volverá a reactivar en 4 minutos si la puerta sigue abierta.

#### ¡INFORMACIÓN!

Si deja la puerta abierta durante más de 10 minutos, la alarma dejará de sonar. El funcionamiento del electrodoméstico cambiará al modo seguro para proporcionar suficiente enfriamiento y evitar que los alimentos se echen a perder a pesar de que la puerta esté abierta.

## Alarma de corte de energía/falla de suministro de energía

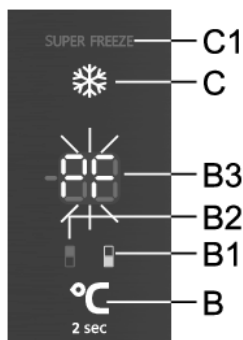

Si el aparato se calienta a una temperatura de alarma durante un corte de energía, la alarma de temperatura alta se activa cuando se restablece la energía. Suena una alarma sonora y en el visualizador **B3** parpadea **PF**.

Para cancelar la alarma, presionar cualquier tecla. En el visualizador **B3** se muestra la temperatura máxima medida de la parte del congelador, mientras que se ilumina el símbolo **B1**.

La próxima vez que presione **B**, se mostrará la temperatura máxima medida de la parte del refrigerador mientras se ilumina el símbolo **B2**.

Al presionar nuevamente la tecla **B** se cancelará la alarma en caso de una falla del suministro de energía y la temperatura establecida del área seleccionada se mostrará en la pantalla **B3**.

Si la alarma de alta temperatura se activa al mismo tiempo, funcionará como se describe en el capítulo Alarma de alta temperatura, después de que haya desactivado la alarma de falla de suministro eléctrico.

# Equipamiento interior del electrodoméstico

( \* (El equipamiento depende del modelo)

## Estante

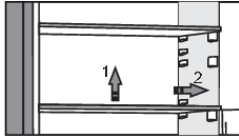

Puede colocar los estantes vacíos a su gusto utilizando las guías que hay en el interior del frigorífico sin tener que sacarlos del frigorífico. Para mover el estante o sacarlo del frigorífico, levántelo ligeramente por la parte trasera, tire de él hacia usted, y luego muévelo o sáquelo del electrodoméstico. Almacene los alimentos perecederos en la parte posterior del estante donde la temperatura es más baja.

## Rejilla para botellas \*

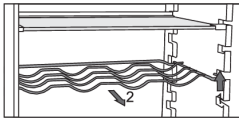

- Algunos modelos tienen rejilla para botellas. Están protegidas contra la extracción accidental. Se la puede extraer únicamente si está vacía, de manera que al levantar la parte frontal tire de la misma hacia usted. Coloque la rejilla de manera que el largo de las botellas no impida el cierre de la puerta.  
La rejilla puede tener una carga máxima de 9 botellas de 0,75 litros o bien 13 kilogramos de peso total - ver la etiqueta en la parte derecha en el interior del electrodoméstico.
- Las latas también se pueden colocar en la rejilla para botellas (de manera longitudinal o transversal).

## Cajón para frutas y verduras con regulador de humedad (CrispZone) \*

- El cajón en la parte inferior del refrigerador es para el almacenamiento de frutas y verduras. Proporciona humedad y evita que los alimentos se sequen. El cajón tiene integrado un regulador de humedad que permite el ajuste de humedad.

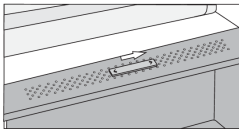

**Si está a la derecha:** respiraderos cerrados, mayor humedad en el contenedor.

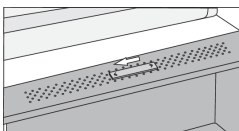

**Si está a la izquierda:** ventilaciones abiertas, menor humedad en el contenedor.

Si observa que se acumulan gotas debajo del estante de vidrio, abra las rejillas de ventilación y limpie el estante (consulte el capítulo de SOLUCIÓN DE PROBLEMAS).



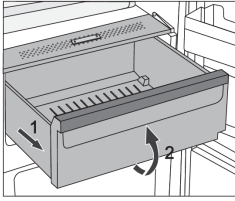

- Extracción del cajón:
  - Tirar del cajón hasta el bloqueo, después levantar la parte frontal y extraer hacia afuera.

## Fresh Box/Chill Zone cajón \*

(disponible sólo en algunos modelos)

En el compartimiento Fresh Box/Chill Zone los alimentos se mantienen frescos por más tiempo que en un refrigerador convencional, lo que permite que conserven mejor el sabor y los nutrientes.

Se reduce la descomposición y la pérdida de masa, por lo que la fruta y la verdura se mantienen frescas y naturales por más tiempo. Para un rendimiento óptimo, el cajón debe estar completamente cerrado.

- En la compra de alimentos asegúrese de que sean frescos, ya que esto determinará la calidad y la durabilidad de los mismos.
- Los alimentos almacenados en el refrigerador deben mantenerse en recipientes cerrados o en el embalaje apropiado para evitar que emitan o reciban olores y humedad.
- Sacar los alimentos del cajón 30-60 minutos antes de su uso para permitir que adquieran su aroma y desarrollen su sabor a temperatura ambiente.
- Estos son algunos alimentos sensibles a las bajas temperaturas que no son aptos para el almacenamiento en el **Fresh Box/Chill Zone** cajón: piña, aguacate, plátanos, aceitunas, patatas, berenjenas, pepinos, alubias, pimientos (capsicum), melones, sandías, calabazas, calabacines, entre otros.

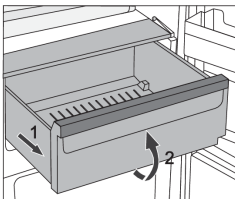

- Extracción del cajón:
  - Sacar el cajón hasta que se bloquea;
  - levántelo de la parte frontal y tire de él hasta sacarlo.

## Transformar el cajón Fresh Box/Chill Zone en un cajón para frutas y verduras \*

- Si necesita espacio adicional para guardar frutas y verduras, puede convertir su cajón **Fresh Box/Chill Zone** en un cajón para frutas y verduras (CrispZone).
- Para hacerlo, usa el deslizador de la siguiente manera:
  - Para utilizar el cajón como **Fresh Box/Chill Zone**: empuje el deslizador hacia la derecha.
  - Para usar el cajón como **cajón de frutas y verduras (CrispZone)**: mover el deslizador hacia la izquierda.

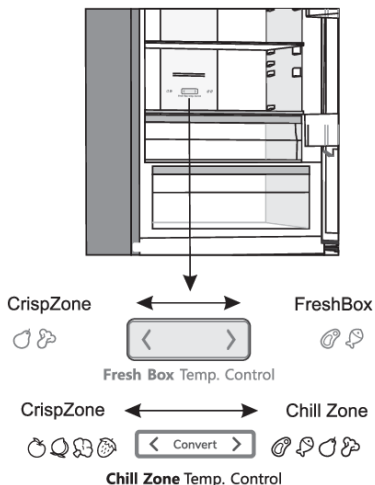

## Estantes de la puerta

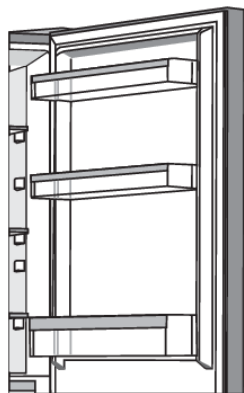

La parte interior de la puerta del refrigerador se encuentra equipada con compartimentos (estantes o contenedores) para almacenar queso, mantequilla, huevos, yogur y otros paquetes más pequeños, tubos, latas, etc.

Puede colocar los estantes como desee, solo tiene que levantarlos ligeramente de las ranuras que los mantienen en su lugar y moverlos al lugar deseado, asegurándose de encajarlos en sus ranuras.

El estante inferior está diseñado para almacenar botellas.

La carga máxima en cada estante de la puerta es de 5 kg.

## **MultiFlow con ionizador de aire (aparatos NoFrost) \***

- El avanzado sistema de ventilador MultiFlow distribuye uniformemente el aire ionizado e iguala la temperatura en todo el refrigerador. El aire enriquecido con iones negativos adicionales imita el microclima natural que mantiene la comida fresca por más tiempo. Este sistema también permite colocar cualquier tipo de comida en cualquier estante del refrigerador, ya que no hay diferencias de temperatura entre ellos.

## **Smart Fresh**

La innovadora tecnología de sensores permite ajustar el funcionamiento del aparato a los hábitos del usuario. Los sistemas inteligentes y adaptables de control analizan y registran sobre una base diaria y semanal el uso del electrodoméstico y adaptan el funcionamiento del aparato a los patrones percibidos. Si el electrodoméstico es capaz de anticipar el aumento de la frecuencia de apertura de la puerta, el mismo electrodoméstico reducirá automáticamente la temperatura antes de este momento para evitar el aumento de la temperatura de los alimentos. El electrodoméstico también anticipa la incorporación de grandes cantidades de alimentos en el refrigerador o en el congelador y se adapta con un enfriamiento o congelación más intenso.

# Recomendaciones para la distribución de los alimentos en el electrodoméstico

## Secciones del refrigerador:

- parte superior: alimentos enlatados, pan, vino, pastelería, etc.
- parte media: productos lácteos, platos preparados, postres, refrescos, cerveza, alimentos cocinados, etc.
- contenedor Fresh Box/Chill Zone: carne, productos cárnicos, charcutería;
- Cajón para frutas y hortalizas: fruta fresca, verduras, ensaladas, verduras de raíz, patatas, cebollas, ajos, tomates, frutas tropicales, chucrut, nabos, etc.



## Secciones en la puerta del refrigerador:

- parte superior/del medio de la puerta: huevos, mantequilla, queso, etc
- parte inferior de la puerta: bebidas, latas, botellas, etc



### **¡INFORMACIÓN!**

En el refrigerador no debe almacenar este tipo de frutas (plátanos, piñas, papaya y cítricos) y verduras (calabacín, berenjenas, pepinos, pimientos, tomates y patatas), que son sensibles a las bajas temperaturas.

## Secciones del congelador:

- congelación, conservación de alimentos congelados (ver Congelación y conservación de alimentos congelados).



### **¡INFORMACIÓN!**

En el congelador no almacene lechugas, huevos, manzanas, peras, uvas, melocotones, yogur, leche agria, crema agria y mayonesa.

# Almacenamiento de alimentos en el refrigerador

## Advertencias importantes para el almacenamiento de alimentos

### ¡INFORMACIÓN!

El uso correcto del electrodoméstico, el embalaje apropiado, el mantenimiento de la temperatura adecuada y el cumplimiento de las normas de higiene alimentaria tienen un impacto decisivo en la calidad de la conservación de los alimentos.

Tenga en cuenta las fechas de caducidad de los alimentos que se especifican en el envase.

Los alimentos almacenados en el refrigerador deben mantenerse en recipientes cerrados o en el embalaje apropiado para evitar que emitan o reciban olores y humedad.

No almacene sustancias inflamables, volátiles y explosivos en el refrigerador.

Las botellas con alto contenido de alcohol deben estar perfectamente cerradas y almacenadas en posición vertical.

Algunas soluciones orgánicas, aceites esenciales de las cáscaras del limón y de naranja, ácido de la mantequilla, etc. pueden dañar las superficies de plástico en caso de un contacto prolongado, causando daño y la caducidad prematura de estos materiales.

El olor desagradable advierte sobre la falta de limpieza del electrodoméstico o sobre contenidos vencidos (consulte Limpieza del electrodoméstico).

Si debe ausentarse de su casa por un período más largo de tiempo retire los alimentos percederos del refrigerador.

## Evitar la contaminación de los alimentos

Para evitar la contaminación de los alimentos, por favor respete las siguientes instrucciones:

- Abrir la puerta durante largos períodos de tiempo puede provocar un aumento significativo de la temperatura en los compartimentos del electrodoméstico.
- Limpiar regularmente las superficies que puedan entrar en contacto con los alimentos y los sistemas de drenaje accesibles.
- Almacene la carne y el pescado crudos en el frigorífico dentro de recipientes adecuados, de modo que no estén en contacto con otros alimentos ni goteen sobre ellos.
- Si el electrodoméstico de refrigeración se deja vacío durante períodos de tiempo prolongados, apáguelo, descongélelo, límpielo, séquelo y deje la puerta abierta para evitar que se forme moho dentro del electrodoméstico.

# Congelación y conservación de alimentos congelados

## Proceso de congelación

### ¡INFORMACIÓN!

La cantidad máxima de alimentos frescos que se puede insertar al mismo tiempo se especifica en la placa de características del electrodoméstico. Si la cantidad de alimentos para congelar supera la cantidad indicada, la calidad de la congelación será inferior y además se deteriorará la calidad de los alimentos ya congelados.

- Para hacer uso de todo el volumen del congelador saque todos los cajones.
- Active la función de congelación intensiva 24 horas antes de congelar alimentos frescos:
  - **Unidad de control 1:** mantener pulsada la tecla **B** hasta que se encienda la luz sobre el símbolo **D**,
  - **Unidad de control 2:** mantener pulsada la tecla **D** hasta que se encienda la luz sobre el símbolo **D1**;
  - **Unidad de control 3:** mantener pulsada la tecla **C** hasta que parpadee el símbolo **C1**.

Para asegurarse de que la comida se congele lo más rápido posible, coloque los paquetes como se describe a continuación:

Divida los alimentos frescos en paquetes más pequeños (1 kg). Coloque dos paquetes contra la pared de atrás a lo largo del borde izquierdo y derecho del cajón superior, un paquete en el medio frente a ellos (también en el cajón superior) y un paquete en el cajón del medio, contra el medio de la pared posterior.

¡Los alimentos frescos no deben estar en contacto con la comida que ya está congelada!

- Al congelar cantidades más pequeñas de alimentos (1–2 kilogramos), no es necesario activar la función de congelación intensiva.

## Advertencias importantes sobre la congelación de los alimentos

### ¡INFORMACIÓN!

Sólo congele alimentos aptos para la congelación en el congelador. Asegúrese de que la comida que se congela es de calidad y fresca.

Escoja un embalaje adecuado y utilice el contenedor correctamente.

El contenedor no debe ser permeable a la humedad, debe ser hermético para evitar que los alimentos se sequen y pierdan vitaminas.

Etiquete la comida, indicar el tipo de alimento, la cantidad y la fecha de congelación.

Es importante que los alimentos se congelen lo más rápidamente posible, por eso haga paquetes más pequeños. Enfríe los alimentos antes de congelarlos.

## Almacenamiento de alimentos congelados industrialmente

- Al almacenar y utilizar alimentos congelados, observar las instrucciones del fabricante. La temperatura y la fecha de caducidad se indican en el envase.
- Sólo escoja alimentos con el embalaje intacto almacenados en congeladores a temperaturas de -18°C o inferiores.
- No compre alimentos cubiertos de escarcha ya que esto indica que han sido parcialmente descongelados varias veces y que son de calidad inferior.
- Proteja los alimentos de la descongelación durante el transporte. En caso de un aumento de la temperatura, el tiempo de almacenamiento será más corto y la calidad se deteriorará.

## Tiempo de almacenamiento de alimentos congelados

### Tiempo de almacenamiento recomendado en el congelador

Tipo de alimento	Período de conservación
Fruta, carne de vacuno	de 10 a 12 meses
Hortalizas, ternera, aves de corral	de 8 a 10 meses
Venado	de 6 a 8 meses
Carne de cerdo	de 4 a 6 meses
Carne picada o con troceado fino	4 meses
Pan, pastas, platos cocinados, pescado blanco	3 meses
Vísceras	2 meses
Salchicha ahumada, pescado azul	1 mes

## La descongelación de alimentos congelados

- La descongelación es un paso importante en el almacenamiento de alimentos conservados por congelación. Los alimentos deben descongelarse de la manera correcta.
- Los métodos adecuados para descongelar los alimentos son:
  - en el frigorífico;
  - en agua fría;
  - en un microondas o en un horno convencional con un programa de descongelación adecuado.
- Algunos productos congelados pueden prepararse sin necesidad de descongelarlos primero. El fabricante lo indica en el envase.
- Los alimentos deben ser envasados en porciones pequeñas. De esta manera, la comida se descongela más rápido.
- Consuma los alimentos parcial o totalmente descongelados lo antes posible. Las bacterias de los alimentos descongelados se reactivan y los alimentos se deterioran rápidamente. Esto se aplica en particular a las frutas, las verduras y los alimentos preparados.
- No vuelva a congelar alimentos parcial o totalmente descongelados.

# Descongelar el electrodoméstico

## Descongelar automáticamente el electrodoméstico

El refrigerador no necesita ningún procedimiento de descongelación especial porque el hielo en la pared trasera del interior se descongela automáticamente. Cualquier hielo acumulado se derretirá cuando la unidad del compresor esté inactiva. Las gotas fluirán a través de una abertura en la pared trasera del refrigerador hacia una bandeja colocada sobre el compresor, desde donde se evaporarán.

Asegúrese de no obstruir la abertura en la pared trasera del interior del refrigerador con alimentos u otros objetos.

En el caso de que en la pared posterior en el interior del refrigerador haya una capa de hielo (3–5 mm), desconecte el aparato y derrita el hielo manualmente.

## Descongelar un congelador NoFrost

- El congelador NoFrost se descongelará automáticamente. Cualquier capa de escarcha que se pueda acumular ocasionalmente desaparecerá automáticamente.

## Desescarche manual del congelador NoFrost

- Es posible que se acumule una capa de escarcha en las paredes del aparato a pesar de la característica NoFrost. Esto suele ser el resultado de un uso anormal del aparato, como una apertura demasiado frecuente de la puerta, dejar la puerta abierta durante demasiado tiempo, el sello deficiente de la puerta, etc.

En tal caso, el congelador se puede descongelar manualmente, de acuerdo al siguiente procedimiento:

### Unidad de control 1

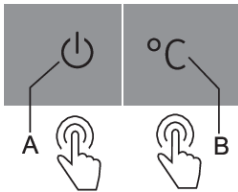

- Presione simultáneamente las teclas **A** y **B** y manténgalos pulsados (10 segundos).
- La función se apaga automáticamente después de completar el proceso de descongelación.



### Unidad de control 3

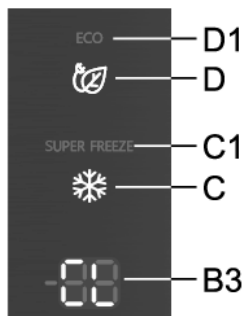

- Mantener presionadas simultáneamente las teclas **D** y **C**. En el visualizador **B3**, primero verá la iluminación circular de los segmentos exteriores, y luego aparecerá **CL**.
- La función se apaga automáticamente después de completar el proceso de descongelación. En el visualizador **B3** se muestra la temperatura establecida de la parte del refrigerador.

# Limpieza del electrodoméstico



## ¡ADVERTENCIA!

Antes de la limpieza, desconecte el aparato de la red eléctrica: apáguelo (véase capítulo Apagar/Encender el electrodoméstico) y desenchufe el cable de alimentación de la toma de corriente.

- Utilice un paño suave para limpiar todas las superficies. Los limpiadores que contengan sustancias abrasivas, ácidos o disolventes no son adecuados para la limpieza, ya que pueden dañar la superficie.

**Limpie el exterior del electrodoméstico con agua o con una solución suave de agua de lavado.**

**Las superficies revestidas de laca y las superficies de aluminio se pueden limpiar con agua tibia a la que se ha añadido un detergente suave. El uso de limpiadores con bajo contenido de alcohol está permitido (por ejemplo, limpiadores de ventanas). No utilice limpiadores que contengan alcohol para la limpieza de materiales plásticos.**

El interior del aparato se puede limpiar con agua tibia a la que se puede añadir un poco de vinagre.

- No lave el equipamiento interior del electrodoméstico en el lavavajillas, ya que podría dañarlo.

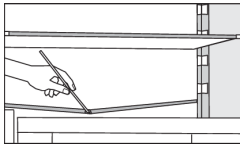

- Debajo del panel de refrigeración que enfría el interior del refrigerador hay un conducto y una abertura por la que pasa el agua del hielo descongelado. El conducto y la abertura no deben estar obstruidos. Inspeccione con frecuencia y limpie si es necesario (por ejemplo, con una pajita de plástico).
- La escarcha o la acumulación de hielo de 3–5 mm de espesor aumentarán el consumo de energía (no es válido para los congeladores NO FROST). No utilice objetos afilados, disolventes o aerosoles.
- La unidad del condensador montada en la pared trasera junto al compresor (disponible sólo con algunos modelos) siempre debe mantenerse limpia, libre de polvo o depósitos resultantes del humo o vapores de la cocina. De vez en cuando, limpie el polvo con un cepillo suave no metálico o una aspiradora.
- Después de la limpieza encienda el aparato y vuelva a guardar los alimentos.

# Solución de problemas

Problema:	Causa o solución
El electrodoméstico está conectado a la red eléctrica, pero no funciona:	<ul style="list-style-type: none"> <li>• Asegúrese de que haya tensión en la toma de corriente y de que el electrodoméstico esté encendido.</li> </ul>
<p>El sistema de refrigeración funciona de forma continua durante un largo periodo de tiempo:</p> 	<ul style="list-style-type: none"> <li>• La temperatura del medio ambiente es demasiado alta.</li> <li>• La puerta se abre con demasiada frecuencia o durante demasiado tiempo.</li> <li>• La puerta no cierra correctamente (posibles impurezas en el sello, puerta desalineada, verificar si el sello se encuentra dañado, etc.).</li> <li>• Exceso de alimentos frescos que se guardaron.</li> <li>• Sensor en el refrigerador (A) bloqueado por la comida fresca. Asegúrese de que el aire circule alrededor del sensor (sólo en algunos modelos).</li> </ul>
El exceso de acumulación de hielo en la pared trasera del interior del refrigerador puede ser el resultado de:	<ul style="list-style-type: none"> <li>• Apertura de la puerta con demasiada frecuencia o puerta abierta demasiado tiempo.</li> <li>• colocación de comida caliente en el refrigerador,</li> <li>• alimentos en contacto con la pared interior trasera del refrigerador,</li> <li>• mal sellado de la puerta.</li> <li>• Si la junta está sucia o dañada, debe limpiarla o reemplazarla.</li> </ul>
Acumulación de hielo o escarcha en el interior del congelador:	<ul style="list-style-type: none"> <li>• La puerta ha estado abierta durante demasiado tiempo o se ha abierto con demasiada frecuencia.</li> <li>• La puerta no está cerrada debidamente.</li> <li>• La puerta tiene un sello deficiente (la junta está sucia, la puerta no está correctamente alineada, la junta está dañada, etc.).</li> <li>• Descongele manualmente el aparato.</li> </ul>
Condensación (rocío) en el estante sobre los cajones:	<ul style="list-style-type: none"> <li>• Se trata de un fenómeno transitorio que no se puede evitar por completo en los períodos de alta temperatura ambiente y de humedad. Esto desaparece cuando la temperatura y la humedad se normalizan. Recomendamos limpiar los cajones con más frecuencia y secar las gotas de vez en cuando.</li> <li>• Abra el regulador de humedad.</li> <li>• Almacene los alimentos en bolsitas u otros embalajes que se encuentren bien sellados.</li> </ul>
Gotas en la pared trasera del compartimento del refrigerador:	<ul style="list-style-type: none"> <li>• Esto es normal. El compartimento del refrigerador se descongela automáticamente, lo que resulta en gotas de agua que fluyen a través de una abertura en la pared trasera del compartimento del refrigerador en una bandeja encima del compresor, de la cual se evapora.</li> </ul>
Fuga de agua del refrigerador:	<ul style="list-style-type: none"> <li>• Apertura de descarga de agua obstruida o agua que gotea a través del conducto de agua.</li> </ul>

Tabla continuada de la última página

Problema:	Causa o solución
	<ul style="list-style-type: none"> <li>• Limpie la abertura obstruida, por ejemplo utilizando una pajita de plástico.</li> <li>• Si se acumula una gruesa capa de hielo, descongele el electrodoméstico manualmente (ver Descongelar el electrodoméstico).</li> </ul>
<p>La luz que se encuentra por encima del visualizador de temperatura ajustada parpadeará (unidad de control 1).</p>	<ul style="list-style-type: none"> <li>• La puerta se abre con demasiada frecuencia o durante demasiado tiempo.</li> <li>• La puerta no cierra correctamente (posibles impurezas en el sello, puerta desalineada, verificar si el sello se encuentra dañado, etc.).</li> <li>• Un corte de corriente de larga duración.</li> <li>• Exceso de alimentos frescos que se guardaron.</li> </ul>
<p>La puerta se abre con dificultad:</p>	<ul style="list-style-type: none"> <li>• Si usted está tratando de abrir la puerta del aparato inmediatamente después de haberla cerrado, esto es difícil de hacer. Al abrir la puerta se escapa un poco de aire frío del aparato que es reemplazado por el aire caliente del ambiente. Cuando se enfría este aire, se genera un vacío lo cual es la causa de la dificultad para abrir la puerta. Después de unos minutos la condición se normaliza y la puerta se puede abrir de nuevo con facilidad.</li> </ul>
<p>Los lados del aparato están calientes:</p>	<ul style="list-style-type: none"> <li>• Esto es normal. Hay tuberías y tubos instalados en los lados del aparato, que tienden a calentarse durante el funcionamiento del mismo.</li> </ul>
<p>La iluminación LED no funciona:</p>	<ul style="list-style-type: none"> <li>• Si la iluminación LED no funciona, llame a un técnico de servicio.</li> <li>• ¡No intente realizar la reparación de la iluminación LED usted mismo, ya que existe peligro de contacto con alta tensión!</li> </ul>
<p>Parpadea la luz sobre los visualizadores 2, 3 o 5 (unidad de control 1):</p>	<ul style="list-style-type: none"> <li>• Error o falla del sensor de temperatura. Llame a un centro de servicio para la reparación. Hasta que el aparato sea reparado por un técnico de servicio, el aparato funcionará en modo seguro. El aparato conservará automáticamente la temperatura más adecuada para cada compartimento.</li> </ul>
<p>Parpadea la luz sobre los visualizadores D u E (unidad de control 1):</p>	<ul style="list-style-type: none"> <li>• Las teclas del sensor no responden. Llame a un centro de servicio para su reparación.</li> <li>• Hasta que el aparato no sea reparado por un técnico de servicio, funcionará en modo seguro. El aparato conservará automáticamente la temperatura más adecuada para cada compartimento.</li> </ul>
<p>Parpadea la luz sobre el visualizador 8 (unidad de control 1):</p>	<ul style="list-style-type: none"> <li>• La puerta ha estado abierta demasiado tiempo. Cierre la puerta.</li> </ul>

Tabla continuada de la última página

Problema:	Causa o solución
	<ul style="list-style-type: none"> <li>• Si la iluminación en el compartimiento tampoco funciona, entonces hay una falla en el sensor de la puerta. Llame a un centro de servicio para acordar una reparación. El aparato funcionará en modo seguro hasta que sea reparado. El aparato conservará automáticamente la temperatura más adecuada para cada compartimento.</li> </ul>
El el visualizador se muestra HI (unidad de control 3).	<ul style="list-style-type: none"> <li>• La puerta se abre con demasiada frecuencia o durante demasiado tiempo.</li> <li>• La puerta no cierra correctamente (posibles impurezas en el sello, puerta desalineada, verificar si el sello se encuentra dañado, etc.).</li> <li>• Un corte de corriente de larga duración.</li> <li>• Exceso de alimentos frescos que se guardaron.</li> </ul>
El el visualizador se muestra PF (unidad de control 3).	<ul style="list-style-type: none"> <li>• Un corte de corriente de larga duración.</li> </ul>
El el visualizador se muestra E0 (unidad de control 3).	<ul style="list-style-type: none"> <li>• Las teclas del sensor no responden. Llama a un centro de servicio para su reparación.</li> <li>• Hasta que el aparato no sea reparado por un técnico de servicio, funcionará en modo seguro. El aparato conservará automáticamente la temperatura más adecuada para cada compartimento.</li> </ul>
El el visualizador se muestra E1 o E2 (unidad de control 3).	<ul style="list-style-type: none"> <li>• Error o falla del sensor de temperatura. Llame a un centro de servicio para la reparación. Hasta que el aparato sea reparado por un técnico de servicio, el aparato funcionará en modo seguro. El aparato conservará automáticamente la temperatura más adecuada para cada compartimento.</li> </ul>
El el visualizador se muestra E9 (unidad de control 3).	<ul style="list-style-type: none"> <li>• La puerta ha estado abierta demasiado tiempo. Cierre la puerta.</li> <li>• Si la iluminación en el compartimiento tampoco funciona, entonces hay una falla en el sensor de la puerta. Llame a un centro de servicio para acordar una reparación. El aparato funcionará en modo seguro hasta que sea reparado. El aparato conservará automáticamente la temperatura más adecuada para cada compartimento.</li> </ul>

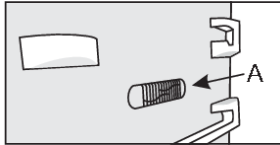
Si ninguna de las instrucciones anteriores soluciona el problema, llame al centro de servicio autorizado más cercano e indique el tipo, el modelo y el número de serie que se encuentran en la placa/etiqueta de características que está en el interior del electrodoméstico.

# Información sobre el ruido del electrodoméstico

La refrigeración en los refrigeradores y congeladores es posible gracias a un sistema de enfriamiento que incluye también un compresor (y un ventilador en algunos electrodomésticos) que generan algo de ruido. El nivel de ruido depende de la instalación, el uso adecuado y la edad del aparato.

- Después de conectar el aparato a la red eléctrica, el funcionamiento del compresor o el sonido del flujo de líquido puede ser un poco más fuerte. Esto no es un signo de mal funcionamiento y no afectará la vida útil del aparato. Con el tiempo y con el funcionamiento del aparato este ruido se reducirá.
- A veces puede haber ruidos inusuales o fuertes durante el funcionamiento del electrodoméstico; estos se deben principalmente a una instalación incorrecta:
  - El electrodoméstico debe estar nivelado y estable sobre una base sólida.
  - El aparato no puede estar en contacto con una pared o un mueble adyacente.
  - Verificar que el equipamiento interior se asiente firmemente en su lugar y que el ruido no es causado por latas, botellas u otros recipientes colocados uno junto a otros.
- El electrodoméstico puede generar temporalmente más ruido por una mayor carga de trabajo en el sistema de refrigeración cuando la puerta se abre con más frecuencia o durante más tiempo, cuando se introduce una gran cantidad de alimentos frescos o cuando se activan las funciones intensivas de congelación o enfriamiento.

# Protección del medio ambiente

El embalaje está hecho de materiales ecológicos que se pueden reciclar, deshechar o destruir sin ningún peligro para el medio ambiente.

## Eliminación del electrodoméstico usado

Para proteger el medio ambiente lleve el electrodoméstico usado a un centro autorizado de recogida de electrodomésticos.

Antes de realizar esto:

- desconecte el aparato de la red eléctrica;
- no permita que los niños jueguen con el electrodoméstico usado.



El símbolo en el producto o en su embalaje indica que el producto no debe ser tratado como residuo doméstico normal. El producto debe ser llevado a un centro de recogida autorizado para residuos eléctricos y procesamiento de equipos electrónicos. La eliminación correcta del producto ayudará a prevenir los posibles efectos negativos sobre el medio ambiente y la salud de las personas que podrían ocurrir en caso de eliminación incorrecta del producto. Para obtener información detallada sobre la extracción y el procesamiento del producto, póngase en contacto con el organismo municipal responsable de la gestión de residuos, su servicio de eliminación de residuos o la tienda donde adquirió el producto.

**Hisense UK Ltd**

Unit 2 Meadow Court Millshaw Lane Leeds, West Yorkshire, LS11 8LZ, United Kingdom

**Hisense France SAS**

9 Rue des 3 Soeurs, 93420 Villepinte, France

**Hisense Germany GmbH**

Garmischer Strasse 4-6, 80339 München, Germany

**Hisense Italia SRL**

Via Montefeltro, 6/A 20156 Milano, Italia

**Hisense Iberia S.L**

Ronda Auguste y Louis Lumiere, 23 Nave 12  
Edificio Lumiere – Parque Tecnológico 46980 Paterna (Valencia). España

**Gorenje gospodinjski aparati, d.o.o.**

Partizanska cesta 12, 3320 Velenje, Slovenia

# Hisense



818964-a2

