

NO

DETALJERT BRUKSANVISNING FOR FRITTSTÅENDE INDUKSJONSKOMFYR

gorenje

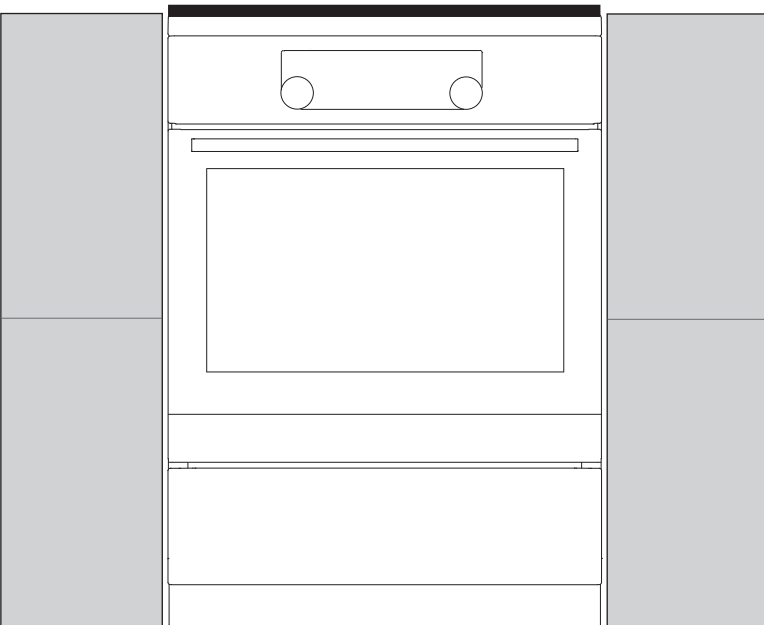
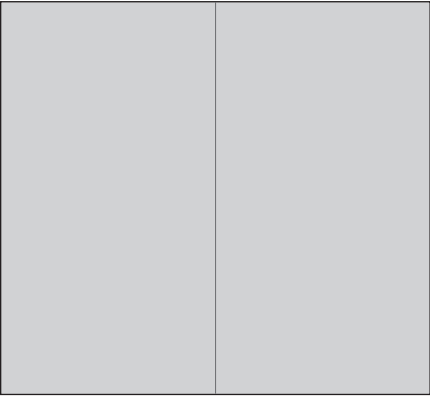

Vi er glade for at du har kjøpt et av våre apparater.

Denne detaljerte bruksanvisningen følger med produktet for å forenkle bruken av det. Anvisningene gir deg informasjon om det nye apparatet slik at du kan bli kjent med det så raskt som mulig.

Kontroller at apparatet ikke er skadet. Hvis du oppdager transportskade, må du kontakte butikken der du kjøpte apparatet eller lageret det ble levert fra. Telefonnummeret finner du på fakturaen eller på følgeseddelen.

Bruksanvisningen er også tilgjengelig på hjemmesiden vår:

<http://www.gorenje.com>



Viktig informasjon



Tips, merknad

INNHold

4 VIKTIGE SIKKERHETSANVISNINGER 8 Før komfyren kobles til 9 FRITTSTÅENDE INDUKSJONSKOMFYR 13 Kontrollenhet 14 Apparatdata - merkeplate	INNLEDNING
15 BRUKE APPARATET 15 Før maskinen brukes for første gang 16 INDUKSJONSTOPP 16 Koketopp (modellavhengig) 16 Glasskeramisk kokeflate 17 Tips om energisparing 17 Gjenkjennelse av kokekar 18 Hvordan fungerer induksjonskokesoner? 19 Kokekar til induksjon 20 BRUKE KOKETOPPEN	BRUKE APPARATET
54 VEDLIKEHOLD OG RENGJØRING 55 Vanlig rengjøring av ovnen 55 Rengjøring av den glasskeramiske platen 57 Bruke aqua clean-funksjonen til å rengjøre ovnen 58 Fjerne og rengjøre støtteristen og de uttrekkbare teleskopskinnene 59 Rengjøring og montering av de katalytiske innleggene 60 Ta ut og sette inn ovnsdøren 63 Ta ut og sette inn glassrutene i ovnsdøren 65 Skifte lypære	VEDLIKEHOLD OG RENGJØRING
66 FEILSØKINGSTABELL	FEILSØKING
69 INSTALLASJONS- OG TILKOBLINGSVEILEDNING 72 KASSERING	ANNET

VIKTIGE SIKKERHETSANVISNINGER



LES BRUKSANVISNINGEN NØYE OG TA VARE PÅ DEN FOR SENERE BRUK

Dette apparatet kan brukes bruk av barn fra åtte år og oppover og av personer med redusert fysisk, sensorisk eller psykisk kapasitet, eller mangel på erfaring og kunnskap, dersom de er instruert i bruken av apparatet på en trygg måte og forstår farene ved bruken. Barn skal ikke leke med apparatet. Rengjøring og brukervedlikehold skal ikke utføres av barn uten tilsyn.

ADVARSEL! Apparatet og de tilgjengelige delene blir varme under bruk. Vær forsiktig så du ikke kommer borti varmeelementene. Barn under åtte år må holdes på trygg avstand eller under konstant oppsyn.

ADVARSEL! Tilgjengelige deler av produktet kan bli veldig varme under bruk. Hold barn på trygg avstand fra ovnen!

Apparatet kan bli svært varmt under bruk. Vær forsiktig så du ikke ødelegger ovnens varmeelementer.

ADVARSEL! Brannfare! Ikke bruk kokesonene som lagerplass.

ADVARSEL! Ikke gå fra koketoppen under tilberedning av mat med fett eller olje. Dette kan være farlig og føre til brann. IKKE prøv å slukke med vann hvis det skulle oppstå brann! Slå av apparatet, og legg et lokk eller et brannteppe over flammene.

FORSIGTIG: Tilberedningsprosessen må overvåkes. En kortvarig tilberedningsprosess må overvåkes kontinuerlig.

ADVARSEL! Før du skifter lyspære, må du kontrollere at apparatet er koblet fra strømmettet for å hindre fare for elektrisk støt.

FORSIGTIG: Dette produktet skal bare brukes til matlaging. Det må ikke brukes til andre formål, for eksempel romoppvarming.

Apparatet er ikke beregnet på å bli styrt av et eksternt tidsur eller et eget fjernkontrollsystem.

ADVARSEL! Bruk bare komfyrbeskyttelse fra produsenten eller anbefalt av produsenten av apparatet i bruksanvisningen som egnet som komfyrbeskyttelse innebygd i apparatet. Bruk av uegnede beskyttelser kan føre til ulykker.

ADVARSEL! Hvis glassflaten har sprekker, må du slå av apparatet for å unngå elektrisk støt. Slå av alle kokesonene med de respektive bryterne, og fjern sikringen eller koble ut hovedsikringen slik at apparatet er helt atskilt fra strømmettet.

Hvis glassdøra eller ovnen har sprekker eller er skadet, må du ikke bruke den. Kontakt serviceavdelingen.

For tilkobling av apparatet må det brukes en $5 \times 1,5 \text{ mm}^2$ ledning med merke H05VV-F5G1,5 eller bedre. Ledningen må installeres av servicetekniker eller en person med tilsvarende kvalifikasjoner.

Apparatet er beregnet på å bli plassert rett på gulvet, uten støtte eller sokkel.

Metallgjenstander som kniver, gafler, skjeer og lokk må ikke legges på koketoppen, da de kan bli varme.

Etter bruk bør du slå av kokesonen med bryteren, ikke stol på detektoren for kokekar.

Ikke bruk sterke, slipende rengjøringsmidler eller skarpe metallskrapere til å rengjøre glasset i ovnsdøren eller glasset i de hengslede lokkene, for de kan ripe overflaten, noe som igjen kan føre til at glasset knuses.

For å unngå overoppheting må apparatet ikke installeres bak en dekorfront.

Ikke bruk damprensere eller høytrykksrensere for å rengjøre apparatet, da dette kan føre til elektrisk støt.

Hvis strømledningen er skadet, må den skiftes ut av produsenten, en servicetekniker eller en tilsvarende kvalifisert person for å unngå all fare.



- FORSIKTIG: Fare for velting.



- ADVARSEL: Stabiliseringsenheter må monteres for å hindre at komfyren tipper. Se monteringsveiledningen.

Bruk bare steketermometeret som er anbefalt for denne ovnen.

Kontroller at dekselet er rent og at det ikke er sølt væske på det før du løfter det opp. Dekselet kan være lakkert eller av glass. Det må bare lukkes når kokesonene er helt avkjølt.

Apparatet må kobles til et fast ledningsopplegg i samsvar med installasjonsforskriftene.

Apparatet må kobles til et fast ledningsopplegg med innebygde frakoblingsmidler. Det faste ledningsopplegget må installeres i samsvar gjeldende forskrifter.

Apparatet er beregnet til husholdningsbruk. Ikke bruk det til andre formål, for eksempel romoppvarming, tørking av kjøledyr eller andre dyr, klær, urter osv, for dette kan føre til personskade eller brann.

Uautorisert service eller reparasjon kan føre til eksplosjon, elektrisk støt eller kortslutning og dermed fare for personskader og skade på apparatet. Slikt arbeid skal alltid utføres av en autorisert spesialist

Apparatets tekniske egenskaper står på merkeplaten.

Dette apparatet er ikke koblet til et avtrekksenheter for forbrenningsprodukter. Det må installeres og kobles til i samsvar med gjeldende installasjonsforskrifter.

Hvis strømledninger til andre apparater i nærheten av dette apparatet klemmes fast i ovnsdøren, kan de bli ødelagt, og dette kan igjen føre til kortslutning. Derfor må strømledningene til andre apparater holdes på trygg avstand.

Det er trygt å bruke apparatet både med og uten skinner til stekebrett.

Ikke dekk veggene i ovnen med aluminiumsfolie, og ikke sett langpanner eller andre kokekar på bunnen av ovnen. Aluminiumsfolie vil hindre luftsirkulasjonen i ovnen og dermed hemme tilberedningen og skade emaljebelegget.

Ovnsdøren blir svært varm når ovnen er i bruk. Et tredje glass er installert som ekstra beskyttelse, dette reduserer overflatetemperaturen på utsiden av døra (kun på enkelte modeller).

Ovnens dørhengsler kan bli skadet ved for stor belastning. Ikke sett tunge kokekar på den åpne ovnsdøren, og ikke støtt deg på døra når du rengjør ovnen innvendig. Ikke stå på den åpne ovnsdøra og ikke la barn sitte på den.

Kontroller at ventilasjonsåpningene ikke tildekkes eller blokkeres på noen måte.

Ovnen er tung. Det trengs minst to personer til å bære apparatet.

FØR KOMFYREN KOBLES TIL



Les bruksanvisningen nøye før du kobler til apparatet. Reparasjon eller garantikrav på grunn av feil tilkobling eller feil bruk av koketoppen dekkes ikke av garantien.

FRITTSTÅENDE INDUKSJONSKOMFYR

BESKRIVELSE AV APPARAT OG UTSTYR (modellavhengig)

Ettersom apparatene som denne bruksanvisningen gjelder, kan ha forskjellig utstyr, kan det hende at noen av funksjonene eller utstyret som er beskrevet i bruksanvisningen, ikke finnes på ditt apparat.

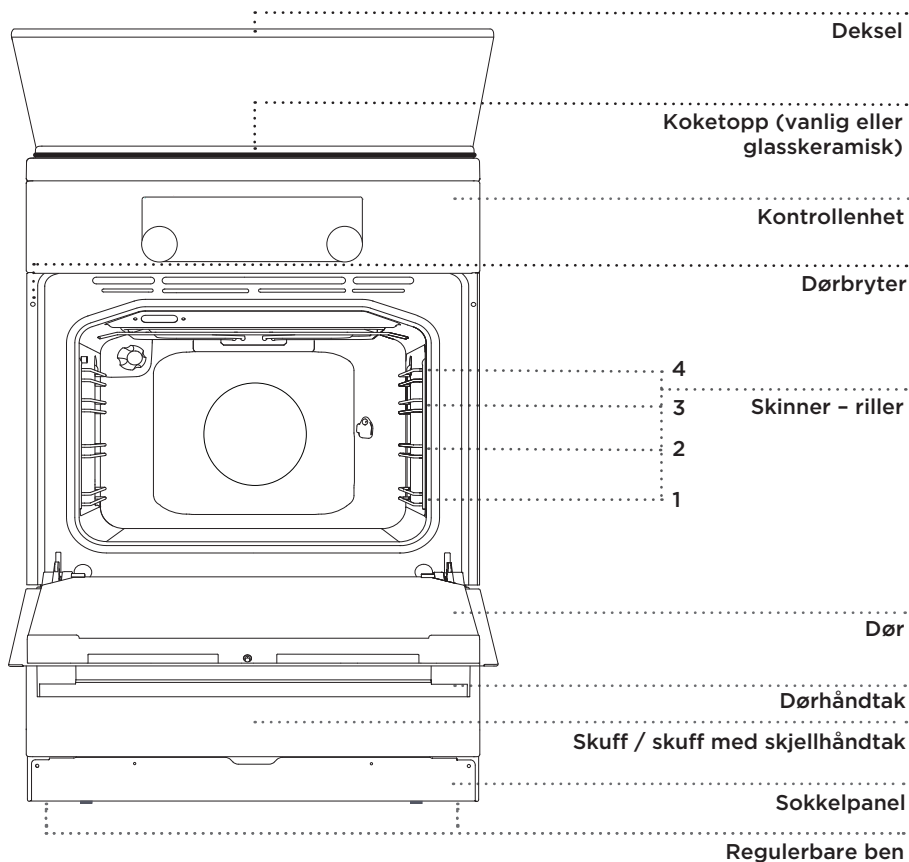

DEKSEL

Kontroller at dekselet er rent og at det ikke er sølt væske på det før du løfter det opp. Dekselet kan være lakkert eller av glass. Det må bare lukkes når kokesonene er helt avkjølt.



Symbolet på produktet eller emballasjen betyr at glassdekslene kan sprekke når de varmes opp. Slå av alle brennerne før du lukker dekselet.

SKUFF



Ikke oppbevar brannfarlige, eksplosive, flyktige eller temperatursensitive ting (f.eks. papir, oppvaskkluter, plastposer, rengjøringsmiddel, vaskemiddel eller spraybokser) i ovns oppbevaringsskuff, for de kan antennes ved intens bruk av ovnen og forårsake brann.

FORSENKET BRYTER

Trykk lett på bryteren til den spretter ut, deretter dreier du den.



Hver gang du har brukt komfyren, dreier du bryteren tilbake til posisjonen "av" og trykker den inn igjen. Den forsenkede bryteren kan bare trykkes inn når den er i posisjonen "av".

KONTROLLAMPE

Lyset i ovnen tennes automatisk når du har valgt tilberedningssystem.

SKINNER

Skinnene gjør det mulig å tilberede mat på fire nivåer (vi gjør oppmerksom på at nivåene/rillene telles fra bunnen og opp).

Rille 3 og 4 er beregnet på grilling.

UTTREKKBARE TELESKOPSKINNER

Teleskopiske, uttrekkbare skinner kan monteres på 2., 3. og 4. rille. Uttrekkbare skinner kan trekkes delvis eller helt ut.

INNPREGEDE SKINNER

Ovnen har innpregede spor i tre nivåer for plassering av risten.

OVNSDØRBRYTER

Bryteren deaktiverer ovnsvarmen og viften når ovnsdøra åpnes under bruk. Når døra lukkes, slår bryteren varmeelementene på igjen.

KJØLEVIFTE

Apparatet er utstyrt med en kjølevifte som avkjøler huset og apparatets betjeningspanel. Når komfyren er avslått, fortsetter kjøleviften en stund for å kjøle ned komfyren ytterligere.

OVNSUTSTYR OG TILBEHØR (modellavhengig)



GLASSFORMEN brukes til tilberedning med alle systemene. Den kan også brukes som serveringsbrett.



RISTEN brukes til grilling eller som underlag for et kokekar, kakeform eller ildfast form.

 Det er en sikkerhetslås på risten. Derfor må du løfte risten litt opp foran når du trekker den ut av ovnen.

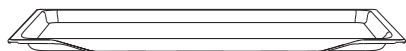

STEKEBRETTET er kun beregnet på steking av kaker.

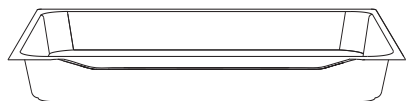

LANGPANNEN brukes til steking av kjøtt og steking av saftige kaker. Den kan også brukes som dryppanne.

 Ikke plasser langpannen på nederste rille under tilberedningen, unntatt når du griller mat eller bruker stekespiddet og bare bruker langpannen som dryppanne.

 **Når steketilbehøret varmes opp, kan formen endres. Dette har ingen betydning for funksjonen, og tilbehøret vil gå tilbake til den opprinnelige formen når det er avkjølt.**

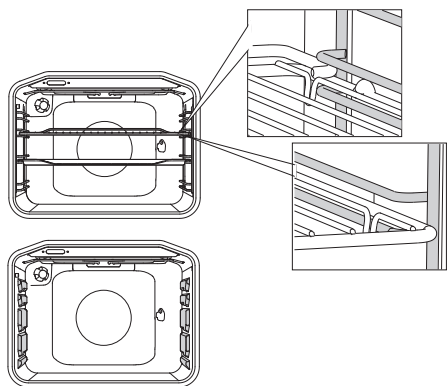

Rist, stekebrett og langpanne skal alltid plasseres i rillen mellom de to skinneprofilene.

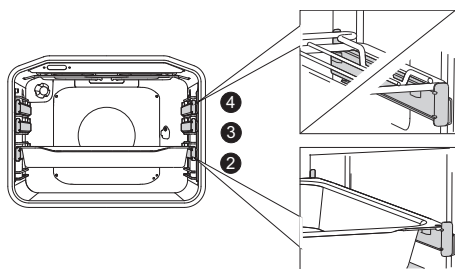

Med uttrekkbare teleskopskinner trekker du først ut skinnene på ett nivå og setter rist eller stekebrett på dem. Så skyver du dem inn med hånden så langt det går an.

 Lukk ovnsdøra når teleskopskinnene er skjøvet helt inn i ovnen.

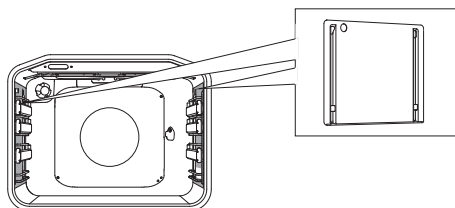

KATALYTISKE INNLEGG hindrer at fettsøl kleber seg fast til sidene i ovnsrommet.



STEKESPIDDSETTET brukes til steking av kjøtt. Settet består av en spiddholder, spidd med skruer og et avtakbart håndtak.

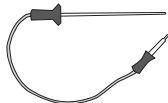

STEKETERMOMETER til steking av større stykker kjøtt.



Apparatet og noen av tilbehørsdelene blir gjerne varme under tilberedning. Bruk grytekluter.

KONTROLLENHET

(modellavhengig)

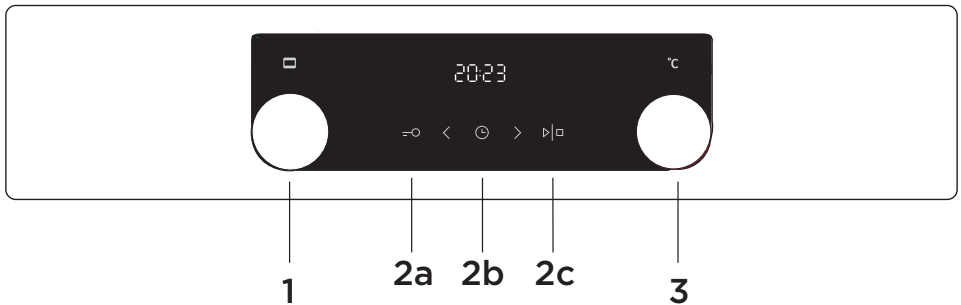

- 1** VALGBRYTER FOR TILBEREDNINGSSYSTEM
- 2a** KNAPP FOR BARNESIKRING
- 2b** BRYTER FOR KLOKKE OG TIDSINNSTILLING
- 2c** START/STOPP-KNAPP
- 3** TEMPERATURBRYTER

MERK!

Symbolene for tilberedningssystem kan være plassert på innstillingsbryteren eller på frontpanelet (avhengig av apparatmodell).

Knappene reagerer bedre hvis du berører dem med en større del av fingertuppen. Hver gang du trykker på en knapp, høres et kort lydsignal.

APPARATDATA - MERKEPLATE

(modellavhengig)

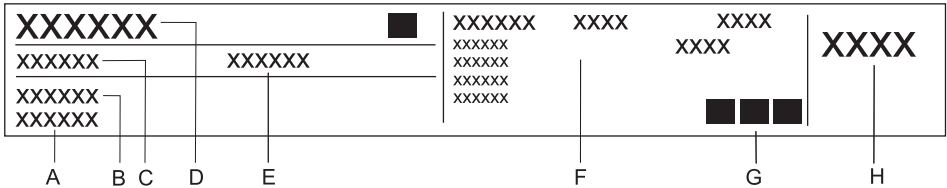

- A Serienummer
- B Modell
- C Type
- D Varemerke
- E Kode
- F Teknisk informasjon
- G Visninger/symboler for samsvar
- H Fabrikkinnstillinger for gasstype

Merkeplaten som viser grunnleggende informasjon om apparatet, er plassert på kanten av ovnen og er synlig når du åpner ovnsdøren.

BRUKE APPARATET

FØR MASKINEN BRUKES FOR FØRSTE GANG

Når du har mottatt apparatet, tar du ut alt som ligger inni ovnen, inkludert eventuelt transportutstyr.

Rengjør alt tilbehør og alle redskaper med varmt vann og et vanlig oppvaskmiddel. Ikke bruk slipende rengjøringsmidler.

Når ovnen varmes opp for første gang, vil du kjenne en spesiell lukt. Luft rommet grundig første gang du bruker ovnen.

Når du har mottatt apparatet, må du tørke av hele koketoppen, også kokesonene, med en fuktig klut.

Hvis koketoppen din har **glasskeramisk** overflate, må du rengjøre den med en fuktig klut og litt oppvaskmiddel. Ikke bruk slipemidler som kan ripe overflaten, slipende oppvasksvamper eller flekkjernere.

INDUKSJONSTOPP

KOKETOPP (modellavhengig)

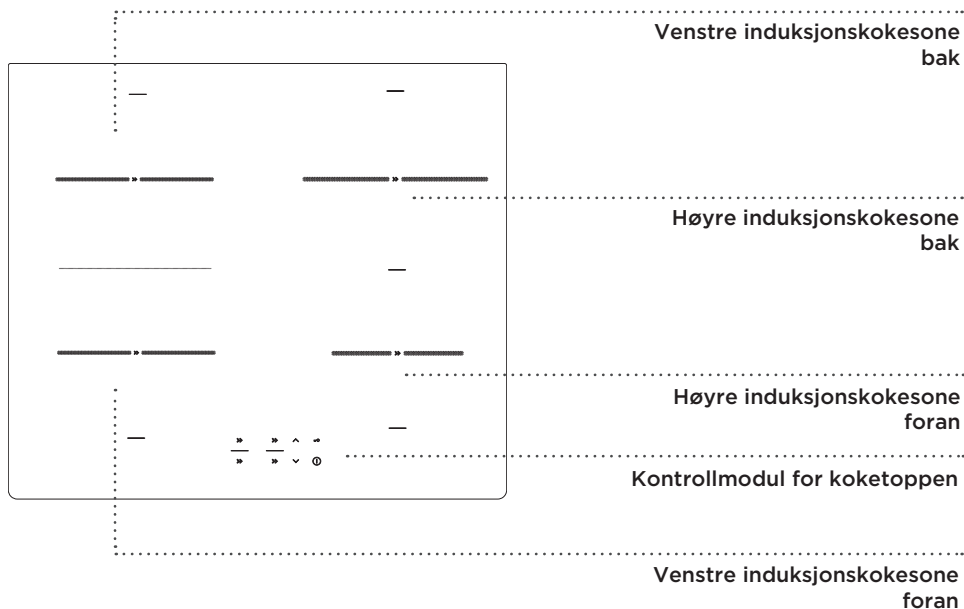

GLASSKERAMISK KOKEFLATE

- Koketoppen tåler temperaturendringer.
- Ikke bruk den glasskeramiske koketoppen som oppbevaringsplass; det kan føre til riper eller andre skader.
- Ikke bruk koketoppen hvis det er sprekker eller brudd i den glasskeramiske overflaten. Hvis en skarp gjenstand faller ned på koketoppen, kan det oppstå en brist i koketoppen. Skaden kan være synlig med det samme eller først en stund etter at det skjedde. Hvis det oppstår en synlig sprekk, må du straks koble fra strømmen til apparatet.
- Kontroller at kokesonen og bunnen av kokekaret er rene og tørre. Dette vil lede varmen bedre og hindre skade på varmeplaten. Ikke sett tomme kokekar på kokesonen.
- Kokesonen kan bli skadet dersom du setter en tom kasserolle på den. Før du setter kasserollen på kokesonen, må du tørke av bunnen på kasserollen slik at den kan lede varme.

EFFEKTNIVÅER

Kokesonens varmeeffekt kan stilles inn på ti forskjellige effektnivåer. Tabellen gir noen eksempler på bruk av hvert nivå.

Effektnivå	Bruksområde
0	Avslått, bruker restvarmen
1 - 2	Holder maten varm, langsom tilberedning av mindre mengder mat (laveste innstilling)
3	Langsom tilberedning (koker maten videre etter start med strømforsterkning)
4 - 5	Langsom tilberedning (koker maten videre) av store mengder, steking av større stykker kjøtt
6	Steking og bruning
7 - 8	Bruning
9	Tilberedning av store mengder, bruning
P	Strømforsterkerinnstillingen gir ekstra effekt i begynnelsen av tilberedningen, egner seg også for store mengder mat

TIPS OM ENERGISPARING

- Ved innkjøp av kokekar bør du være oppmerksom på at diameteren som står på kasserollen, vanligvis angir diameteren for den øvre kanten eller for lokket. Denne diameteren er normalt større enn diameteren for kasserollebunnen.
- Hvis det tar lang tid å tilberede en rett, kan du bruke en trykkoker. Kontroller at det alltid er tilstrekkelig væske i trykkokeren. Hvis en tom trykkoker plasseres på koketoppen, kan den bli overopphetet, og dette kan føre til skade på både kasserollen og kokesonen.
- I den grad det er mulig bør du lukke kasserollen med et lokk i passende størrelse. Bruk kokekar som passer til mengden mat du skal tilberede. Tilberedning i en stor kasserolle som bare er delvis full, vil bruke mye mer energi.

GJENKJENNELSE AV KOKEKAR



- Selv om det ikke står noe kokekar på kokesonen eller hvis kokekaret har en diameter som er mindre enn diameteren på kokesonen, blir det ikke noe energitap.

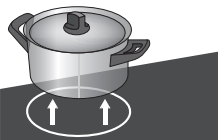

- Hvis kokekaret er mye mindre enn kokesonen, er det imidlertid ikke sikkert at kokesonen registrerer kokekaret. Når kokesonen er aktivert, vil symbolet  og det valgte effektnivået blinke vekselvis på displayet for effektnivå.

Hvis det settes et egnet kokekar på induksjonskokesonen i løpet av det neste minuttet, vil koketoppen gjenkjenne kokekaret og slå seg på med valgt effektnivå. Så snart kokekaret tas bort fra kokesonen, brytes strømmen til kokesonen.

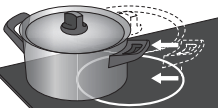

- Hvis en mindre kasserolle eller panne settes på kokesonen og den gjenkjennes, vil koketoppen bare bruke akkurat så mye effekt som trengs ut fra størrelsen på kokekaret.

HVORDAN FUNGERER INDUKSJONSKOKESONER?

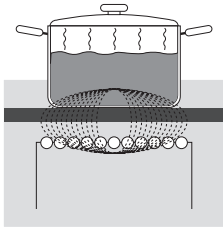

- Koketoppen er utstyrt med høyeffektive induksjonskokesoner. Varmen genereres direkte i bunnen av kasserollen der den trengs mest. På denne måten unngås varmetap via den glasskeramiske overflaten. Strømforbruket er betraktelig lavere enn på tradisjonelle kokeplater med strålevarmere.
- Den glasskeramiske kokesonen varmes ikke opp direkte, bare indirekte med varmen som stråler tilbake fra kokekaret. Når kokesonen er slått av, vises denne varmen som »restvarme«.
- På induksjonskokesoner skjer oppvarmingen ved hjelp av induksjonsspolen som er plassert under den glasskeramiske overflaten. Spolen induserer et magnetfelt, som genererer virvelstrøm i bunnen av et ferromagnetisk kokekar, noe som igjen varmer opp kokekaret.



Hvis det søles sukker eller annen mat med høyt sukkerinnhold på en varm glasskeramisk koketopp, må du straks tørke bort sukkeret med en klut eller fjerne det med en skrape, selv om kokesonen fremdeles er varm. På den måten unngår du skade på den glasskeramiske overflaten.

Ikke bruk rensemiddel eller andre rengjøringsmiddel til å rengjøre en varm glasskeramisk koketopp, for dette vil skade overflaten.

KOKEKAR TIL INDUKSJON

KOKEKAR SOM EGNER SEG TIL INDUKSJONSTOPP

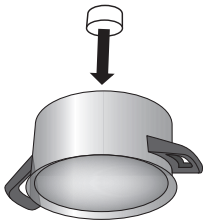

- Induksjonen fungerer som den skal hvis du bruker egnede kokekar.
 - Sett alltid kasserollen eller pannen midt på kokesonen.
 - Egnede kokekar: kokekar av stål, emaljerte stålkasseroller og støpejernsgryter.
 - Uegnede kokekar: stållegeringskokekar med kobber- eller aluminiumsbunn og kokekar av glass.
 - Magnettesten: Kontroller om stekepannen eller kasserollen er ferromagnetisk ved hjelp av en liten magnet. Hvis magneten henger fast på bunnen av kasserollen, egner kasserollen seg til bruk på induksjonskomfyr.
- Når du bruker trykkoker, må du holde øye med den til riktig trykk er nådd. Still først kokesonen inn på maksimal effekt; deretter følger du anvisningene fra trykkokerprodusenten for å redusere effektnivået når det passer.
 - Sørg alltid for at det er nok væske i trykkokeren, som i enhver annen kasserolle eller panne. Hvis du setter et tomt kokekar på en kokesone, kan overoppheting føre til skade både på kokekaret og kokesonen.
 - På enkelte kokekar er ikke hele bunnen ferromagnetisk. I slike tilfeller vil bare den magnetiske delen varmes opp, mens resten av bunnen forblir kald.
 - Når du bruker spesielle kokekar, må du følge anvisningene fra produsenten.
 - For best tilberedningsresultater bør det ferromagnetiske området stemme med størrelsen på kokesonen. Hvis kokesonen ikke gjenkjenner kasserollen, kan du prøve å sette kasserollen på en annen kokesone med mindre diameter.

Kokesone	Minstediameter for kasserollebunn
Venstre bak, venstre foran	Ø 110 mm
Høyre foran	Ø 90 mm
Høyre bak	Ø 130 mm

Bunnen i kokekaret må være flat.

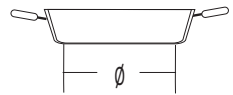
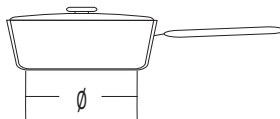
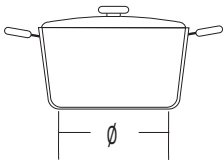

BRUKE KOKETOPPEN

KONTROLLPANEL (modellavhengig)

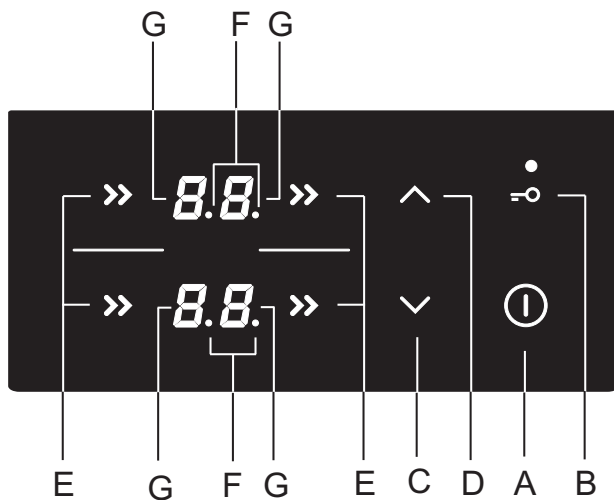

Sensortaster for innstillinger:

- A Av/på-tast for koketopp
- B Tast for låsing/barnesikring
- C Tast for reduksjon av effekt og tid (-)
- D Tast for økning av effekt og tid (+)
- E Tast for å slå på kokesonen
- F Desimalpunkt som viser at tidsurfunksjonen er aktivert
- G Displayer for effektnivå

SLÅ PÅ KOKETOPPEN

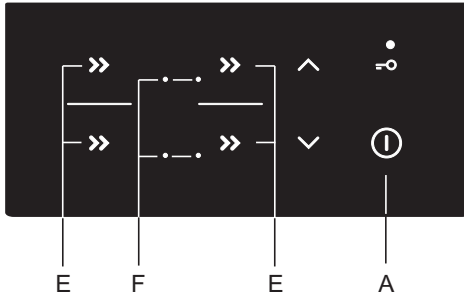

Berør av/på-tasten (A) og hold fingeren der i ett sekund for å slå på koketoppen. Et lydsignal høres, og desimalpunktet lyser på alle displayene.

 Hvis ingen kokesone slås på i løpet av 10 sekunder, slås koketoppen av. Et kort lydsignal høres.

 Når apparatet kobles til strømmettet for første gang og når det kobles til igjen etter et strømbrudd, er apparatet låst.

SLÅ PÅ KOKESONENE

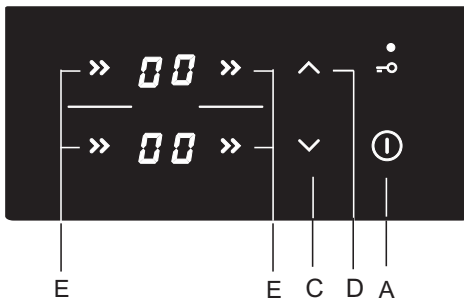

Når koketoppen er slått på (i løpet av de 10 neste sekundene), slår du på ønsket kokesone (E). Bruk tastene C og D for å velge ønsket innstilling for den aktiverte kokesonen. Hvis du først berører C-tasten, stilles effektnivået inn på "9". Hvis du først berører D-tasten, stilles effektnivået inn på "1".

Hvis det ikke er noe kokekar på den valgte kokesonen, vises innstilt effektnivå og symbolet  vekselvis på displayet.

Endre innstillinger for kokesoner

Effektnivået kan når som helst endres ved å velge ønsket kokesone og justere innstillingen ved å berøre den tilhørende tasten C eller D.

For å øke eller redusere effektnivået raskere berører du tasten C eller D og holder fingeren der.

EFFEKTSONE MED STRØMFORSTERKNING

Velg en kokesone.

Berør tasten (C). Et kort lydsignal høres, og "9" vises på displayet. Berør tasten D, P vises på displayet. Kokesonen vil virke på maksimal effekt i 10 minutter, derefter høres et lydsignal, og effektnivået skifter til 9.

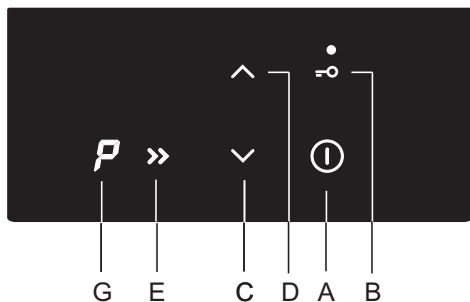

Deaktivere strømforsterkning

- Effektnivået kan reduceres til ønsket nivå ved å trykke på tasten (C).



Kokesonen med aktivert strømforsterkning har svært høy effekt.

BARNESIKRING

Barnesikringen kan aktiveres på koketoppen for å hindre at apparatet kan slås på enkelt og raskt og for å hindre endringer under drift.

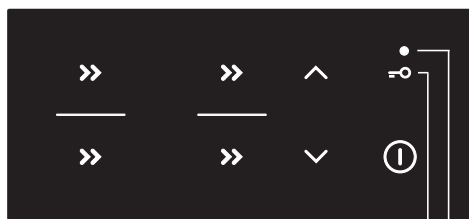

BB1

Låse betjeningselementene på koketoppen

Berør tasten for låsing/barnesikring (B) og hold fingeren er i ett sekund. Kontrollampen (B1) lyser. Koketoppen er nå låst.

Låse opp betjeningselementene på koketoppen

Koketoppen låses opp igjen på samme måten som den ble låst. Koketoppen må være slått av. Berør tasten (B) og hold fingeren der i ett sekund.

 Låsefunksjonen kan aktiveres når alle kokesonene er slått på eller når kokesonen er slått av. Hvis kokesonen er slått på, låser tastesperren alle tastene unntatt av/på-tasten for kokesonen (A) og låsetasten. Hvis kokesonen er slått av, låser tastesperren alle tastene unntatt låsetasten. Låsen på koketoppen er alltid aktivert når apparatet kobles til strømnettet og etter at strømforsyningen har vært koblet fra.

TIDSURFUNKSJONER

Denne funksjonen gir mulighet til å stille inn tilberedningstiden for den valgte kokesonen der det allerede er stilt inn et effektnivå. Når tiden er ute, slås kokesonen av automatisk.

Tilberedningstiden kan stilles inn fra 1 til 99 minutter. Tidsuret kan stilles inne for alle kokesonene på alle effektnivåene.

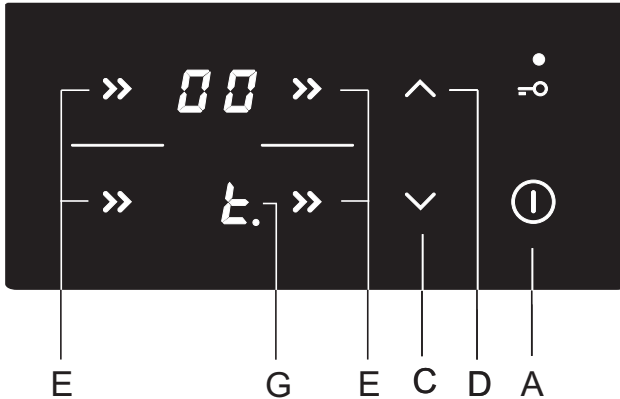

AKTIVERING AV TIDSURET

Velg først kokesone (E). Bruk deretter tastene (C) og (D) for å stille inn effektnivået. Tidsuret fungerer ikke hvis effektnivået er satt til "0". Berør tasten for valg av kokesone (E). Et lydsignal høres, og "t." med desimalpunkt vises på displayet for kokesonen (G). Gjensvarende tid vises på displayet for motsatt kokesone.

- Berør tastene (C) og (D) for å stille inn tiden fra 1 til 99 minutter.
- Når ønsket verdi er innstilt, begynner nedtellingen. Hvis du berører tastene (C) og (D) samtidig, tilbakestilles tiden til »0« eller den vil bli slått av. Hvis du berører tast (C) eller (D) og holder fingeren der, endres den innstilte verdien raskere.
- Etter et par sekunder slås tidsurdisplayet av, og et desimalpunkt lyser ved siden av effektdisplayet.
- Når den innstilte tiden er ute, aktiveres et lydsignal og kokesonen slås av. Du kan slå av alarmen ved å berøre en av tastene. Etter to minutter slås alarmen av automatisk.

Endre tilberedningstiden

- Gjensvarende tilberedningstid kan endres når som helst under tilberedningen.
- Trykk to ganger på tasten for ønsket kokesone.
- Berør tasten (C) eller (D) for å stille inn ny ønsket tilberedningstid.

Vise gjensvarende tilberedningstid

Hvis flere tidsur er aktivert, kan gjensvarende tilberedningstid vises ved å berøre tasten (E) to ganger.

SLÅ AV EN KOKESONE

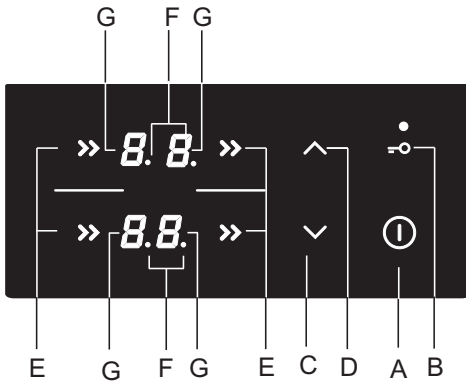

For å slå av en kokesone (E) bruker du den aktuelle tasten (C) og setter effektnivået til "0". For å slå av kokesonen raskt, berører du de aktuelle tastene (C) og (D) samtidig. Du hører en kort pipelyd, og "0" vises på displayet.

Hvis effekten for alle kokesonene settes til "0", slås kokesonen automatisk av etter noen sekunder.

RESTVARMEINDIKATOR

Den glasskeramiske koketoppen har også et display "H" for restvarme. Den glasskeramiske kokesonen varmes ikke opp direkte, bare indirekte med varmen som stråler tilbake fra kokekaret. Så lenge symbolet "H" lyser etter at koketoppen er slått av, er det restvarme på kokesonen som kan brukes til å holde maten varm eller til tining. Når "H"-symbolet forsvinner, kan kokesonen fremdeles være varm. Vær forsiktig, da det er fare for forbrenning!

MAKSIMAL TILBEREDNINGSTID

Av sikkerhetsgrunner er det stilt inn en maksimal tilberedningstid for hver kokesone. Denne driftstiden avhenger av valgt effektnivå. Hvis innstillingen ikke endres i løpet av den valgte tiden, slås kokesonen av automatisk.

Effektnivå	1	2	3	4	5	6	7	8	9
Maks. driftstid (timer)	10	10	10	10	10	10	10	10	3

SLÅ AV HELE KOKETOPPEN



A

Berør av/på-tasten (A) og hold fingeren der i ett sekund for å slå av koketoppen. Et lydsignal høres, og alle kokesonene slås av.

AUTOMATISK UTKOBLING

Hvis tastene har vært aktivert for lenge under tilberedningen (f.eks. på grunn av væskesøl eller en gjenstand som plasseres oppå sensortastene), vil alle kokesonene bli slått av etter 10 sekunder. "-" blinker på alle displayene og et lydsignal høres. Lydsignalet stopper når du fjerner gjenstanden eller tørker opp den sølte væsken.

STILLE INN MAKSIMAL TOTAL EFFEKT FOR APPARATET

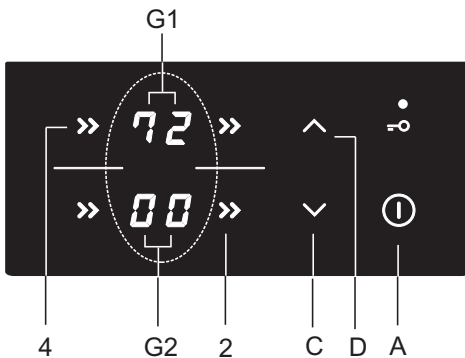

Maksimal effekt for koketoppen er begrenset til 7200 W. Denne innstillingen kan reduseres til 2800 W, 3500 W eller 6000 W. Innstillingen kan gjøres i løpet av de første 30 sekundene etter at koketoppen er koblet til strømmettet. Først må du låse opp apparatet. Trykk samtidig på tastene 2 og 4 for valg av kokesone. Et lydsignal høres, og det faktiske maksimale effektnivået vises på displayene på kokesone G1 og G2. Still inn det nye maksimale effektnivået med tastene (C) og (D).

Lagre den nye innstillingen ved å trykke en gang til samtidig på tast 2 og 4.

Hvis det stilles inn et lavere maksimalt effektnivå, er det ikke mulig å stille inn et høyt effektnivå på alle kokesonene samtidig. Et lydsignal og "r" på displayet for den valgte kokesonen, viser at totalt effektnivå er blitt begrenset.

SAMMENKOBLET KOKESONE (modellavhengig)

- På enkelte modeller kan to kokesoner sammenkobles til én stor kokesone. På den måten kan en stor, oval panne eller en stor gryte plasseres på den sammenkoblede kokesonen. Pannen eller gryten må være så stor at den dekker midten av både fremre og bakre kokesone.
- Maksimal pannestørrelse: 40 x 25 cm. For jevn fordeling av varmen anbefaler vi bruk av en panne eller gryte med tykk bunn. Under tilberedning vil pannen eller gryten bli varm. Vær forsiktig så du ikke brenner deg.
- Når du setter pannen på koketoppen, må du passe på at den ikke dekker betjeningsmodulen.

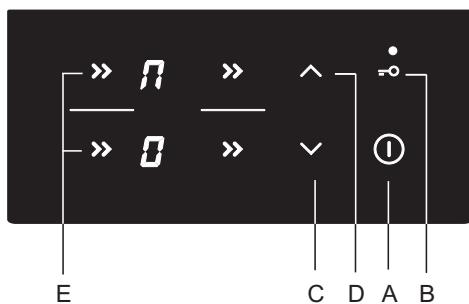

Aktivere den sammenkoblede kokesonen

- Slå på koketoppen ved å berøre av/på-sensoren (A).
- Berør de to sensorene samtidig og hold fingeren der i 3 sekunder (E). Tegnet  vises på displayet for bakre venstre kokesone for å vise at de to kokesonene er koblet sammen.
- Still inn ønsket effektnivå for den sammenkoblede kokesonen.
- For å endre tilberedningseffekten senere trykker du på tasten (C) eller (D) for bakre kokesone.
Merk! Strømførsterkerinnstillingen P kan ikke brukes for den sammenkoblede kokesonen. Maksimalt tilgjengelig effektnivå er 9.

Deaktivere den sammenkoblede kokesonen

- Reduser effekten for den sammenkoblede sonen til 0. Symbolet  for sammenkoblet sone forsvinner og varmen blir slått av.
- Begge kokesonene fungerer nå uavhengig av hverandre.

 Hvis to kokesoner er sammenkoblet uten noe kokekar på én av de sammenkoblede sonene, vil de sammenkoblede kokesonene kobles fra hverandre etter 1 minutter. Den inaktive sonen vil bli slått av.

OVN

SLÅ PÅ APPARATET OG INNSTILLINGER

Etter tilkobling av produktet og etter et lengre strømbrydd blinker 12:00 på displayet og symbolet  lyser.

Still inn gjeldende klokkeslett.

STILLE INN KLOKKEN

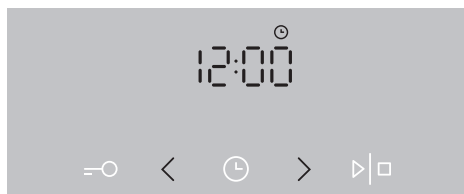

1 Still inn klokken ved å berøre knappene < eller >, og bekreft innstillingen ved å berøre KLOKKE-knappen .

 Hvis du holder fingeren i ro på pluss- eller minusknappen, endres den innstilte verdien raskere.

ENDRE KLOKKEINNSTILLING

Klokkeinnstillinger kan endres når ingen klokkefunksjoner er aktivert. For å stille inn gjeldende klokkeslett (klokke), berører du KLOKKE-knappen flere ganger for å velge symbolet .

VELGE TILBEREDNINGSSYSTEM (modellavhengig)

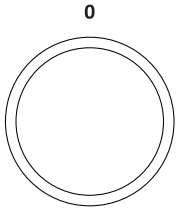









Drei bryteren (venstre og høyre) for å velge tilberedningssystem (se programtabell, modellavhengig).



Innstillinger kan også endres under tilberedningen.

SYSTEM	BESKRIVELSE	FORESLÅTT TEMPERATUR °C
TILBEREDNINGSSYSTEMER		
»SSS	HURTIG FORVARMING Bruk denne funksjonen hvis du ønsker rask oppvarming av ovnen til en bestemt temperatur. Funksjonen er ikke egnet til tilberedning av mat, kun til forvarming av ovnen. Når ovnen har nådd ønsket temperatur, er forvarmingen fullført.	160
==	OVER- OG UNDERELEMENT Varmeelementene i bunnen og taket av ovnsrommet stråler jevn varme ut i ovnen. Kaker og kjøtt kan bare stekes på ett nivå.	200
==	OVERVARME Bare varmeelementet i ovnstaket stråler ut varme på maten. Bruk dette elementet til å brune oversiden av retten (sluttbruning).	180
==	UNDERELEMENT Bare varmeelementet i ovnsbunnen stråler ut varme. Bruk dette elementet til å brune undersiden av retten.	180
▼▼	GRILLING Bare grillelementet, en del av det store grillsettet, er i bruk. Dette systemet brukes til grilling av mindre mengder enkle smørbrød eller ølpølser og til risting av brød. Maksimalt tillatt temperatur: 230 °C.	220
▼▼▼	STOR GRILL Overelementet og grillelementet er i funksjon. Varmen stråles direkte ut fra grillelementet, som er montert i ovnstaket. For å forsterke varmeeffekten kan overelementet også aktiveres. Denne kombinasjonen brukes til grilling av mindre mengder enkle smørbrød eller pølser og risting av brød. Maksimalt tillatt temperatur: 230 °C.	220
▼▼▼	GRILLING MED VIFTE Grillelementet og viften er i funksjon. Denne kombinasjonen brukes til å grille kjøtt og steke større kjøttstykker eller fjærfe på ett nivå. Den egner seg også til gratinering og til bruning for å få sprø skorpe.	170
▼▼▼	OVERELEMENT OG VIFTE Overelementet og viften er i funksjon. Bruk dette systemet til å steke større kjøttstykker og fjærfe. Det egner seg også til å gratinere retter.	170



SYSTEM	BESKRIVELSE	FORESLÅTT TEMPERATUR °C
	VARMLUFT OG UNDERVARME Underelementet, varmluftselementet og varmluftsviften er i funksjon. Dette brukes til å steke pizza, saftige kaker, fruktkaker, gjærbakst og mørdeige.	200
	VARMLUFT Varmluftselementet og viften er i funksjon. Viften som er montert i ovnens bakvegg, sørger for kontinuerlig sirkulasjon av den varme luften rundt steken eller bakverket. Denne modusen brukes til steking av kjøtt og kaker.	180
	UNDERELEMENT OG VIFTE Dette brukes til steking av gjærbakst som heves langsomt og til konservering av frukt og grønnsaker.	180
	OVERELEMENT, UNDERELEMENT OG VIFTE Begge varmeelementene og viften er i funksjon. Viften sørger for jevn sirkulering av varm luft inni ovnen. Dette brukes til steking av bakverk, tining og til å tørke frukt og grønnsaker.	180
	TALLERKENOPPVARMING Bruk denne funksjonen til å varme opp middagsserviset (tallerkener, kopper) før du serverer maten slik at maten holder seg varm lenger.	60
	GENTLEBAKE ¹⁾ Denne funksjonen gir skånsom, langsom og jevn steking, for mykt og saftig resultat. Den er egnet for steking av kjøtt, baking av fisk og steking av bakverk på ett brett. Still inn temperaturen i området fra 140 til 220 °C.	180
	TINING Luften sirkulerer uten at noen varmeelementer er aktivert. Bare viften går. Funksjonen brukes til langsom tining av frossen mat.	-
	AQUA CLEAN Bare varmeelementet i ovnbunnen stråler ut varme. Bruk denne funksjonen til å fjerne flekker og matrester fra ovnen. Programmet varer 30 minutter.	70

¹⁾ Den brukes til å bestemme energieffektivitetsklassen i henhold til normen EN 60350-1.

VELGE INNSTILLINGER

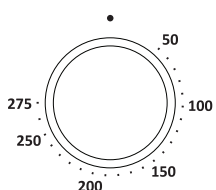
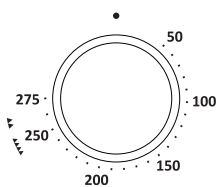
JUSTERE TILBEREDNINGSTEMPERATUREN



 Når du bruker ovnen med den store grillen eller grillen, stiller du temperaturbryteren i posisjonen .



Drei bryteren for å stille inn ønsket TEMPERATUR.

Når du har slått på apparatet ved å berøre tasten START, vises temperaturen på displayenheten.

 Du slår på apparatet ved å trykke på START-knappen og holde den inne – cirka 1 sekund.

KLOKKEFUNKSJONER

Drei først PROGRAMBRYTEREN FOR TILBEREDNINGSSYSTEM; still deretter inn temperaturen.

Berør KLOKKE-tasten flere ganger for å velge ønsket klokkefunksjon. Ikonet for den valgte klokkefunksjonen lyser, og den justerbare start-/sluttiden for tilberedning blinker på displayet.

Trykk på START for å starte tilberedningen. TILBEREDNINGSTID SOM ER GÅTT vises.

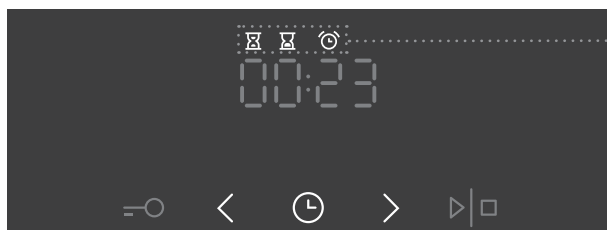

Display for klokkefunksjoner



Stille inn tilberedningstid

I denne modusen kan du velge hvor lenge ovnen skal være på (tilberedningstid). Velg ønsket tilberedningstid. Still først inn minuttene, og deretter timene. Ikon og tilberedningstid vises på displayet.



Utsatt start av ovnen

Med denne funksjonen kan du velge hvor lenge ovnen skal være på (tilberedningstid) og når du ønsker at maten skal være ferdig (sluttid). Kontroller at klokken viser helt riktig tid.

Eksempel:

Klokken er: 12.00

Tilberedningstid: 2 timer

Sluttid for tilberedning: 18.00

Still først inn tiden (tilberedningstid), dvs. 2 timer. Summen av gjeldende klokkeslett og tilberedningstid vises automatisk (14.00). Berør KLOKKE-tasten igjen for å velge symbolet for TILBEREDNINGSTID og stille inn når du ønsker at maten skal være ferdig (18.00).

Trykk på START for å starte tilberedningen. Klokken venter til riktig tidspunkt for start av tilberedningen og symbolet lyser. Ovnen slår seg på automatisk (klokka 16.00) og slår seg av til valgt tidspunkt (klokka 18.00).



Stille inn kjøkkenklokken

Kjøkkenklokken kan brukes uavhengig av driften av ovnen. Maks. innstilling er 24 timer.

Det siste minuttet av nedtellingen viser kjøkkenklokken hvert sekund.



Når den innstilte tiden er ute, slås ovnen automatisk av (tilberedning slutt). Du blir varslet om dette med et lydsignal, som du kan slå av ved å berøre en knapp. Etter ett minutt opphører lydsignalet automatisk.

Klokkefunksjonene kan slettes ved å sette tiden til "0". Enhver klokkefunksjon kan også raskt slettes ved å trykke samtidig på knappen > og < og holde dem inne en stund.

VELGE TILLEGGSFUNKSJONER/EKSTRA

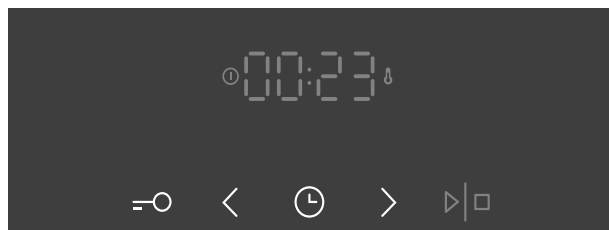

Aktiver/deaktiver funksjonene ved å trykke på ønsket knapp eller en kombinasjon av knapper.

BARNESIKRING

Aktiveres ved å berøre knappen BARNESIKRING. "Loc" vises på displayet i 5 sekunder. Berør knappen på nytt for å slå av barnesikringen.

Hvis barnesikringen er aktivert uten noen klokkefunksjon (bare klokka vises), virker ikke ovnen. Hvis barnesikringen er aktivert etter at en klokkefunksjon er valgt, vil ovnen fungere normalt, men det vil ikke være mulig å endre innstillingene.

Når barnesikringen er aktivert, kan systemet endres, men det går ikke an å endre tilleggsfunksjonene. Tilberedningen kan avsluttes ved å dreie valgbyteren til "0".

Barnesikringen blir stående på selv om ovnen slås av. For å velge et nytt system må du først deaktivere barnesikringen.

OVNSLYS

Ovnslyset tennes automatisk hver gang du velger et tilberedningssystem.

5sek < LYDSIGNAL

Lydstyrken på det akustiske signalet kan stilles inn når ingen klokkefunksjon er aktivert (bare gjeldende klokkeslett vises). Trykk på knappen < hold fingeren der i fem sekunder. Først vises **"Vol"** på displayet og deretter lyser to streker sterkt. Berør knappen < og > for å velge ett av de tre lydstyrkenivåene (én, to eller tre streker). Etter tre sekunder lagres innstillingen automatisk og klokkeslettet vises.

5sek > REDUSERE KONTRASTEN PÅ DISPLAYET

Valgbryteren for tilberedningssystemet må være i posisjonen "0". Hold på knappen i 5 sekunder >. Først vises **"bri"** på displayet og deretter lyser to streker sterkt. Berør knappen < og > for å justere dimmingen av displayet (én, to eller tre streker). Etter tre sekunder lagres innstillingen automatisk.

=○ ⌚ SLÅ PÅ/AV KLOKKEDISPLAYET

For å slå av klokkedisplayet berører du samtidig knappene "nøkkel" og "klokke" og holder i 5 sekunder. "OFF" vises i noen sekunder; og deretter lyser ikonet ⌚.

For å aktivere klokkedisplayet på nytt trykker du på knappene "nøkkel" og "klokke" mens ingen klokkefunksjoner er aktive.



Etter et strømbrudd eller etter at apparatet er slått av, vil innstillingene for tilleggsfunksjonen bare bli lagret i noen få minutter. Deretter går alle innstillingene, unntatt for lydsignalet, displaydimmingen og barnesikringen tilbake til fabrikkinnstillingene.

STARTE TILBEREDNINGEN

Start tilberedningen ved å trykke på knappen START/STOPP og holde den inne en stund. Symbolene for temperatur og drift lyser. Hvis ingen klokkefunksjoner er valgt, vises tilberedningstiden på displayet.



Under oppvarming av ovnen blinker temperatursymbolet. Når ovnen når innstilt temperatur, lyser symbolet konstant og du hører et kort pipesignal.

SLÅ AV OVNEN

For å stoppe tilberedningen trykker du på tasten START/STOP og holder fingeren der.

Drei VALGBRYTEREN FOR TILBEREDNINGSSYSTEM og TEMPERATURBRYTEREN til posisjonen "0".

 Etter endt tilberedning stopper også alle klokkeinnstillingene og slettes, unntatt kjøkkenklokken. Tidspunktet på dagen (klokke) vises. Kjøleviften fortsetter å gå en stund til.

BESKRIVELSE AV SYSTEMENE (TILBEREDNINGSMODUSER) OG TILBEREDNINGSTABELLER

Hvis du ikke finner den ønskede maten i tilberedningstabellen, finner du informasjon om lignende type mat.

Informasjonen som vises, gjelder for tilberedning på ett nivå.

Et foreslått temperaturområde vises. Start med den laveste temperaturinnstillingen, og øk den hvis du synes maten ikke er tilstrekkelig brunet.

Tilberedningstidene er grove anslag og kan variere ut fra flere forhold.

Forvarm bare ovnen når det står i oppskriften eller i tabellene i denne bruksanvisningen. Det går mye energi til å varme opp en tom ovn. Derfor sparer du mye energi ved å steke flere typer kaker eller pizzaer etter hverandre fordi ovnen da allerede er oppvarmet.

Bruk mørke eller svarte stekebrett og langpanner med silikon- eller emaljebelegg, da disse overfører varme svært godt.

Når du bruker bakepapir, må du kontrollere at det tåler høye temperaturer.

Når du tilbereder større stykker kjøtt eller store kaker, vil det produseres mye damp inni ovnen som igjen kan kondenseres på ovnsdøra. Dette er et naturlig fenomen som ikke påvirker apparatets funksjon. Tørk av døren og glasset etter tilberedningen.

Slå av ovnen cirka 10 minutter før maten er ferdig for å spare energi ved å bruke den oppsamlede varmen.

Ikke avkjøl maten i en lukket ovn, da unngår du kondens (dugg).

Standard stekegrader og anbefalt endelig kjernetemperatur for ulike typer kjøtt

Type mat	Kjernetemperatur for mat (°C)	Kjøttfarge i tverrsnitt, og farge på sju
OKSEKJØTT		
Rå	40-45	kjøttaktig rød, som rått kjøtt, lite sju
Medium rå	55-60	lyserød, mye lyserød sju
Medium	65-70	rosa, litt blekrosa sju
Gjennomstekt	75-80	jevnt gråbrun, litt fargeløs sju
KALVEKJØTT		
Gjennomstekt	75-85	rød-brun
SVIN		
Medium	65-70	lys rosa
Gjennomstekt	75-85	gulbrun
LAM		
Gjennomstekt	79	grå, rosa sju
FÅREKJØTT		
Rå	45	kjøttaktig rød
Medium rå	55-60	lyserød
Medium	65-70	rosa i midten
Gjennomstekt	80	grå
GEITEKJØTT		
Medium	70	blekrosa, rosa sju
Gjennomstekt	82	grå, sju bare lett rosa
FJÆRKRE		
Gjennomstekt	82	lys grå
FISK		
Gjennomstekt	65-70	hvit til gråbrun

OVER- OG UNDERELEMENT

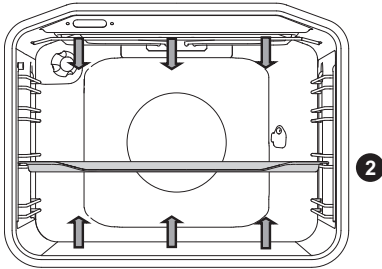

Varmeelementene i bunnen og taket av ovnsrommet stråler jevn varme ut i ovnen.

Steke kjøtt:

Bruk emaljert, herdet glass, leirgryter eller støpejernsform eller langpanne. Stekebrett av rustfritt stål er ikke egnet, for de reflekterer varmen i for stor grad.

Bruk emaljert, herdet glass, leirgryter eller støpejernsform eller langpanne. Stekebrett av rustfritt stål er ikke egnet, for de reflekterer varmen i for stor grad.

Type mat	Vekt (g)	Rille (nedenfra)	Temperatur (°C)	Steketid (min)
KJØTT				
Svinestek	1500	2	180-200	90-110
Svinekam	1500	2	180-200	100-120
Svinerull	1500	2	180-200	120-140
Kjøttpudding	1500	2	200-210	60-70
Oksestek	1500	2	170-190	120-140
Kalverull	1500	2	180-200	90-120
Lam indrefilet	1500	2	180-200	80-100
Kaninstek	1500	2	180-200	50-70
Hjorteskank	1500	2	180-200	100-120
Pizza*	/	2	200-220	20-30
Kylling	1500	2	190-210	70-90
FISK				
Brasert fisk	1 000 g/stk.	2	210	50-60

Bruk dette systemet til å steke kylling, hvis apparatet ikke har systemet .

Bruk dette systemet til å steke pizza hvis apparatet ikke har systemet .

Symbolet * betyr at ovnen skal forvarmes når du bruker det aktuelle tilberedningssystemet.

Steke kaker:

Bruk bare ett nivå og mørke stekebrett eller langpanner. På lyse stekebrett eller langpanner vil bruningen av bakverket bli dårligere, fordi slikt utstyr vil reflektere varmen. Sett alltid kakeformene på risten. Ta ut risten hvis du bruker stekebrettet som følger med. Steketiden blir kortere hvis ovnen er forvarmet.

Type mat	Rille (nedenfra)	Temperatur (°C)	Steketid (min)
BAKVERK			
Grønnsakgrateng	2	190-200	30-35
Sufflé	2	190-200	30-35
Rundstykker (Semmel)*	2	190-210	20-30
Loff*	2	180-190	50-60
Bokhvetebrød *	2	180-190	50-60
Helkornbrød *	2	180-190	50-60
Rugbrød *	2	180-190	50-60
Speltbrød *	2	180-190	50-60
Valnøttkake	2	170-180	50-60
Sukkerbrød *	2	160-170	25-30
Ostekake	2	170-180	65-75
Muffins	2	170-180	25-30
Fylte horn	2	200-210	20-30
Piroger med kålfyll	2	185-195	25-35
Fruktkake	2	150-160	40-50
Små marengs	2	80-90	120-130
Boller med syltetøy (fylt gjærbakst)	2	170-180	30-40

Symbolet * betyr at ovnen skal forvarmes når du bruker det aktuelle tilberedningssystemet.



Langpannen må ikke plasseres på nederste rille.

STOR GRILL, GRILLING

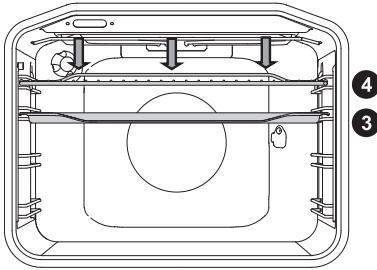

Ved grilling med den store grillen er overelementet og grillelementet montert i taket av ovnsrommet aktive.

Ved grilling er overelementet og grillelementet i ovnstaket aktive.

Maksimalt tillatt temperatur: 230 °C.

Forvarm det infrarøde (grill-)elementet i fem minutter.

Kontroller grillingen hele tiden. Kjøttet kan raskt bli brent på grunn av høy temperatur.

Steking med grillelement egner seg til sprø og fettfattig tilberedning av bratwurst, kjøtt- og fiskestykker (biff, filet, laksebiff eller -filet osv.) eller ristet brød.

Når du griller direkte på risten, må du smøre den med olje for å hindre at kjøttet setter seg fast. Sett risten på fjerde rille. Sett dryppannen på første eller andre rille.

Når du griller i langpanne, må du passe på at det er nok væske for å unngå at maten blir brent. Snu kjøttet under tilberedningen.

Etter grillingen rengjør du ovnen, tilbehøret og redskapene.

Grilltabell - liten grill

Type mat	Vekt (g)	Rille (nedenfra)	Temperatur (°C)	Steketid (min)
KJØTT				
Oksebiff, medium rå	180 g/stk.	3	230	15-20
Svinenakkefilet	150 g/stk.	3	230	18-22
Koteletter	280 g/stk.	3	230	20-25
Grillpølser	70 g/stk.	3	230	10-15
RISTET BRØD				
Ristet brød	/	4	230	3-6
Enkle smørbrød	/	4	230	3-6

Grilltabell – stor grill

Type mat	Vekt (g)	Rille (nedenfra)	Temperatur (°C)	Steketid (min)
KJØTT				
Oksebiff, rå	180 g/stk.	3	230	15-20
Oksebiff, gjennomstekt	180 g/stk.	3	230	18-25
Svinenakkefilet	150 g/stk.	3	230	20-25
Koteletter	280 g/stk.	3	230	20-25
Kalvefilet	140 g/stk.	3	230	20-25
Grillpølser	70 g/stk.	3	230	10-15
Skinke/postei	150 g/stk.	3	230	10-15
FISK				
Laksebiff/-fileter	200 g/stk.	3	230	15-25
RISTET BRØD				
Ristet brød	/	4	230	1-3
Enkle smørbrød	/	4	230	2-5

Når du griller i langpanne, må du passe på at det er nok væske for å unngå at maten blir brent. Snu kjøttet under tilberedningen.

Når du steker ørret, må du klappe fisken tørr med et papirhåndkle. Krydre på innsiden; dekk med olje på utsiden og legg fisken på risten. Ikke snu fisken under steking.



Hold alltid ovnsdøren lukket når du bruker grillelementet (infrarødt).

Grillelement, rist og annet ovnstilbehør blir svært varmt under grillingen. Derfor må du bruke grytekluter og kjøttklyper.

Tilberedning med stekespidd (modellavhengig)



Maksimal temperatur ved bruk av stekespidd er 230°C.

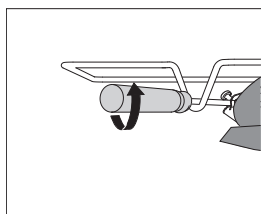
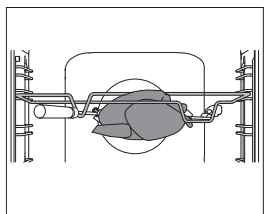
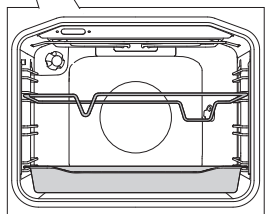
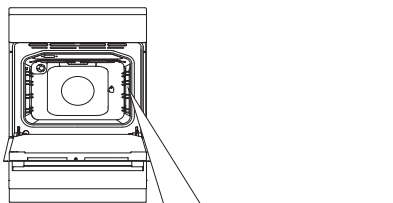

1 Sett stekespiddholderen i tredje rille fra bunnen, og plasser langpannen på nederste rille som dryppanne.

2 Tre kjøttet inn på spiddet og stram skruene.

Plasser spiddhåndtaket på fremre spiddholder, og sett spissen inn i åpningen på høyre side innerst i ovnsrommet (åpningen er beskyttet med et dreibart deksel).

3 Løsne spiddhåndtaket og lukk ovnsdøren.

Slå på ovnen og velg systemet **STOR GRILL**.



Viften går bare når kjøleskapsdøren er lukket.

GRILLING MED VIFTE

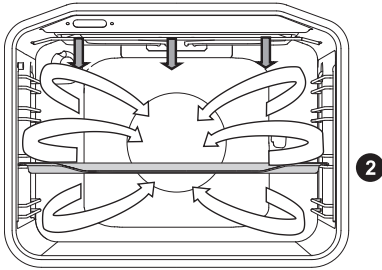

I denne modusen brukes grillelementet og viften samtidig. Passer til grilling av kjøtt, fisk og grønnsaker.

(se beskrivelse og tips for GRILLING.)

Type mat	Vekt (g)	Rille (nedenfra)	Temperatur (°C)	Steketid (min)
KJØTT				
And	2000	2	150-170	80-100
Svinestek	1500	2	160-170	60-85
Svinekam	1500	2	150-160	120-160
Svineskank	1000	2	150-160	120-140
Halv kylling	700	2	190-210	50-60
Kylling	1500	2	190-210	60-90
FISK				
Ørret	200 g/kom	2	200-220	20-30

Steking med steketermometer (modellavhengig)

Ved bruk av steketermometer må du stille inn ønsket kjernetemperatur for retten.

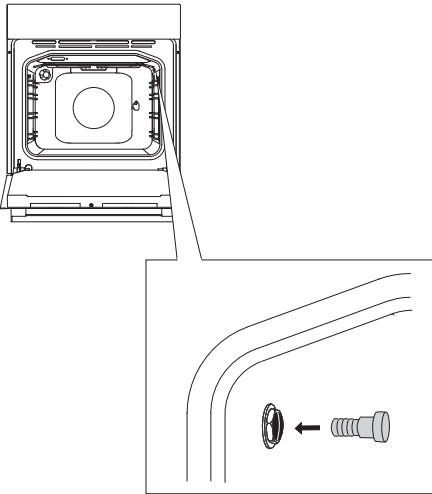

1 Ta av metalldekelet på kontakten oppe i hjørnet på venstre ovnsvegg.

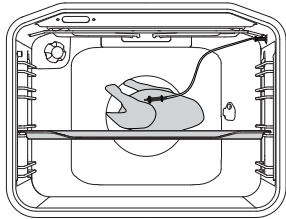

2 Sett pluggen på steketermometeret inn i kontakten, og stikk steketermometeret inn i kjøttstykket.

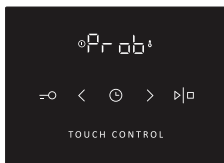

Når steketermometeret er tilkoblet, velger du ønsket tilberedningsprogram og temperatur. Deretter vises ikonet (steketermometer) på displayet, og det vil vises så lenge steketermometeret er koblet til.

Alle andre aktive funksjoner blir avbrutt eller slettet.

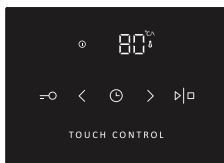

Standardtemperaturen på 80 °C blinker på displayet. Den kan endres ved behov med knappene < og > i området fra 30 °C til 99 °C.

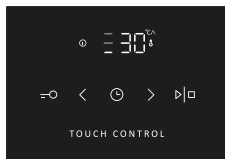

Når ønsket temperatur er innstilt, starter du programmet ved å trykke på START/STOPP-knappen og holde den inne. Mens programmet kjører, vil innstilt temperatur og gjeldende temperatur blinke vekselvis på displayet. Temperurskalaen vises på venstre side.

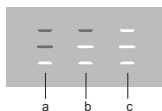

a začetek

b sredina

c konec



Når den innstilte kjernetemperaturen er nådd, slås ovnen av. Et lydsignal høres, og "Slutt" vises på displayet: Tilberedningen med steketermometer er ferdig .

Når tilberedningen er ferdig, slår du av ovnen og setter metalldekslet tilbake på plass. For å endre temperaturinnstilling for steketermometeret underveis slår du av ovnen og gjentar prosedyren.

Bruk bare steketermometeret som er beregnet til bruk sammen med din ovn.



Pass på at steketermometeret ikke berører varmeelementet under tilberedningen.

Når tilberedningen er ferdig, er steketermometeret svært varmt. Vær forsiktig så du ikke brenner deg.

VARMLUFT OG UNDERVARME

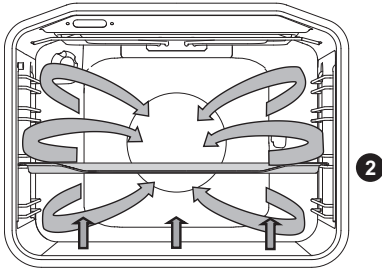

Underelementet, varmluftselementet og varmluftsviften er i funksjon. Passer til steking av pizza, eplepai og fruktkaker.

(Se beskrivelse og tips for OVER- og UNDERELEMENT.)

Type mat	Rille (nedenfra)	Temperatur (°C)	Steketid (min)
Ostekake, mørdeig	2	150-160	65-80
Pizza*	2	200-210	15-20
Quiche Lorraine, mørdeig	2	180-200	35-40
Eplepai, surdeig	2	150-160	35-40
Eplestrudel, butterdeig	2	170-180	45-65

Symbolet * betyr at ovnen skal forvarmes når du bruker det aktuelle tilberedningssystemet.

VARMLUFT

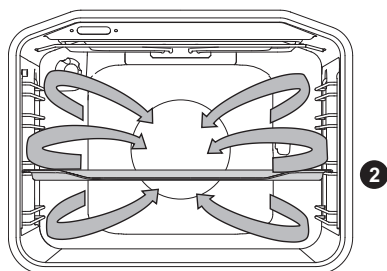

Varmluftselementet og viften er i funksjon. Viften som er montert i ovnens bakvegg, sørger for kontinuerlig sirkulasjon av den varme luften rundt steken eller bakverket.

Steke kjøtt:

Bruk emaljert, herdet glass, leirgryter eller støpejernsform eller langpanne. Stekebrett av rustfritt stål er ikke egnet, for de reflekterer varmen i for stor grad.

Sørg for nok væske under steking for å hindre at kjøttet blir brent. Snu kjøttet under steking. Steken vil holde seg saftigere hvis du dekker den til.

Type mat	Vekt (g)	Rille (nedenfra)	Temperatur (°C)	Steketid (min)
KJØTT				
Svinestek, med skinn	1500	2	170-180	140-160
And	2000	2	160-170	120-150
Gås	4000	2	150-160	180-200
Kalkun	5000	2	150-170	180-220
Kyllingbryst	1000	3	180-200	60-70
Fylt kylling	1500	2	170-180	90-110

Steke kaker:

Forvarming anbefales.

Forskjellige småkaker kan stekes på stekebrett på flere nivåer samtidig (2. og 3. rille)

Vær oppmerksom på at steketiden kan variere selv om man bruker de samme stekebrettene. Kakene på det øverste stekebrettet kan være ferdige før de på det laveste. Sett alltid kakeformene på risten. Ta ut risten hvis du bruker stekebrettet som følger med. For jevn brunng må du passe på at kakene har samme tykkelse.

Type mat	Rille (nedenfra)	Temperatur (°C)	Steketid (min)
BAKVERK			
Sukkerbrød	2	150-160	25-35
Smuldrekake	2	160-170	25-35
Fruktkake, sukkerbrød	2	150-160	45-65
Rullekake*	2	160-170	15-25
Fruktkake, mørdeig	2	160-170	50-70
Eplestrudel	2	170-180	40-60
Småkaker, mørdeig*	2	150-160	15-25
Småkaker, trykte*	2	140-150	15-25
Småkaker, surdeig	2	170-180	20-35
Småkaker, butterdeig	2	170-180	20-30
FROSSET MAT			
Strudel med epler og cottage cheese	2	170-180	50-70
Pizza	2	170-180	20-30
Stekte poteter, ovnsklore	2	170-180	20-35
Kroketter, ovnsbakte	2	170-180	20-35

Symbolet * betyr at ovnen skal forvarmes når du bruker det aktuelle tilberedningssystemet.



Langpannen må ikke plasseres på nederste rille.

UNDERELEMENT OG VIFTE

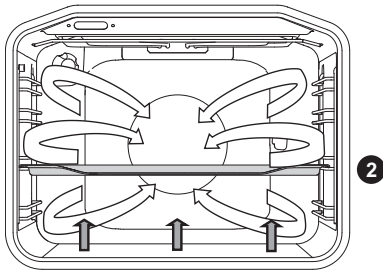

Dette brukes til steking av gjærbakst som heves langsomt og til konservering av frukt og grønnsaker. Bruk andre rille og et stekebrett slik at varmluften kan sirkulere på oversiden av brettet.

Konservering:

Tilbered maten som skal konserveres og gjør klar glassene. Bruk tradisjonelle glass med gummipakning og glasslokk. Ikke bruk glass med gjengede LOKK eller metalllokk og metallbokser. Kontroller at glassene har samme størrelse, er fylt med samme innhold og er tett forseglet.

Hell 1 liter varmt vann i langpannen (ca. 70 °C) og plasser 6 1-liters glass i langpannen. Sett langpannen i ovnen på andre rille.

Følg med glassene under konservering. Kokes til innholdet i glassene begynner å koke opp - når det begynner å boble i det første glasset.

Type mat	Rille (nedenfra)	Temperatur (°C)	Koketid (min)	Temperatur og tid etter kokestart	Hviletid i ovnen (min.)
FRUKT					
Jordbær	2	160-180	30-45	/	20-30
Steinfrukt	2	160-180	30-45	/	20-30
Fruktmos	2	160-180	30-45	/	20-30
GRØNNSAKER					
Sylteagurker	2	160-180	30-45	/	20-30
Bønner/gulrøtter	2	160-180	30-45	120°C, 45-60 min	20-30

OVERELEMENT, UNDERELEMENT OG VIFTE

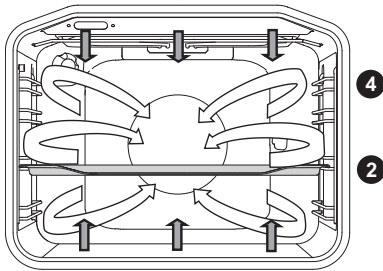

Dette brukes til steking av alle typer bakverk, tining og til å tørke frukt og grønnsaker. Før mat legges inn i den forvarmede ovnen, må du vente til signallampen slukner for første gang. Du får best resultat ved å steke bare på ett nivå.

Ovnen bør forvarmes. Bruk andre eller fjerde rille nedenfra.

Tabell for steking av kaker med øvre og nedre varmer og viftemodus

Type mat	Rille (nedenfra)	Temperatur (°C)	Steketid (min)
BAKVERK			
Marmorkake	2	140-150	45-55
Kake i langpanne	2	130-140	45-55
Ostekake	2	130-140	55-65
Fruktkake - mørdeig	2	140-150	35-45
Sukkerbrød	2	140-150	25-35
Fruktkake, sukkerbrød	2	130-140	35-45
Rullekake	2	140-150	15-25
Julebrød	2	130-140	50-60
Boller med syltetøy (fylt gjærbakst)	2	150-160	25-35
Gugelhupf	2	130-140	40-50
Småkaker, mørdeig	2	140-150	15-25
Småkaker formet med småkakepresse*	2	130-140	10-15
Småkaker, surdeig	2	140-150	15-20
Brød *	2	170-180	45-55
Quiche Lorraine	2	150-160	35-45
Eplestrudel	2	150-160	40-50
Pizza*	2	180-190	10-20
Kaker av tertedeig	2	150-160	18-25

Symbolet * betyr at ovnen skal forvarmes når du bruker det aktuelle tilberedningssystemet.

GENTLEBAKE

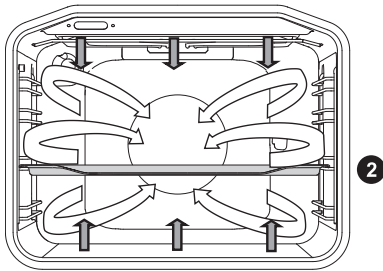

Denne funksjonen gir skånsom, langsom og jevn steking, for mykt og saftig resultat. Den er egnet for steking av kjøtt, baking av fisk og steking av bakverk på ett brett.

Type mat	Rille (nedenfra)	Temperatur (°C)	Steketid (min)
KJØTT			
Svinestek, 1 kg	2	190	90 - 120
Svinestek, 1 kg	2	190	100-130
Okse indrefilet, 200 g/stykke	2	180	40 - 50
Kylling, 1,5 kg	2	210	100 - 120
Kyllingbryst, filet, 200 g/stykke	2	200	45 - 60
Kalvestek, 1 kg	2	180	95 - 120
FISK			
Hel fisk, 200 g/stykke	2	190	35 - 45
Fiskefilet, 100 g/stykke	2	190	25 - 35
BAKVERK			
Småkaker av mørdeig	2	150	25-40
Smørkjeks	2	150	35-50
Små muffins	2	170	35-50
Rullekake	2	170	40-55
Fruktkake, mørdeig	2	170	65-85

(Gjelder for apparater med uttrekksskinner eller skinner, uten varmluftssystem ) 

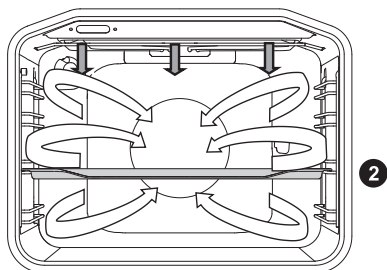

Type mat	Vekt (g)	Rille (nedenfra)	Temperatur (°C)	Steketid (min)
KJØTT				
And	2000	2	150	90-110
Svinestek	1500	2	160	80-100
Svinekam	1500	2	150	130-160
Svineskank	1000	2	150	130-150
Halv kylling	700	2	190	60-70
Kylling	1500	2	190	80-100
FISK				
Ørret	200 g/stk.	2	200	20-30

TINING



Når denne funksjonen er aktiv, brukes bare luftsirkulasjon. Ingen varmeelementer er på. Mat egnet for tining inkluderer kaker med krem eller smørbasert fyll, andre kaker og bakverk, brød, rundstykker, boller og dypfrossen frukt.

I de fleste tilfeller anbefales det å ta maten ut av emballasjen (husk å fjerne metallklips og -klemmer).

Etter halve tiden bør maten snus, omrøres eller skilles fra hverandre hvis den henger sammen.

TALLERKENOPPVARMING



Bruk denne funksjonen til å varme opp middagsserviset (tallerkener, kopper) før du serverer maten slik at maten holder seg varm lenger.

AQUA CLEAN



Bare varmeelementet i ovnsbunnen stråler ut varme. Bruk denne funksjonen til å fjerne flekker og matrester fra ovnen. Programmet varer 30 minutter.

VEDLIKEHOLD OG RENGJØRING



Husk å koble apparatet fra strømmettet og vent til det er avkjølt.

Barn skal ikke rengjøre apparatet eller utføre vedlikeholdsoppgaver uten tilsyn av voksne.

Aluminiumflater

Rengjør aluminiumsflatene med ikke-slipende, flytende rengjøringsmiddel beregnet for slike overflater. Ha rengjøringsmiddelet på en våt klut og rengjør flaten. Deretter skyller du flaten med vann. Ikke ha rengjøringsmiddel direkte på aluminiumsflaten.

Ikke bruk slipende rengjøringsmidler eller svamper.

Merk! Overflaten må ikke komme i kontakt med ovnsrengjøringspray, for det kan føre til synlig og permanent skade.

Front og side i rustfritt stål på kabinettet

(modellavhengig)

Rengjør overflaten med et mildt rengjøringsmiddel (såpeskum) og en myk svamp som ikke lager riper i materialet. Ikke bruk slipende rengjøringsmidler eller rengjøringsmidler som inneholder løsemidler, det kan ødelegge overflatelaget på kabinettet.

Lakkerte overflater og plastdeler

(modellavhengig)

Ikke rengjør brytere og knapper, dørhåndtak, klebemerker og merkeskilt med slipende rengjøringsmiddel eller slipende rengjøringsmaterialer, spritbaserte rengjøringsmiddel eller sprit.

Fjern eventuelle flekker straks med en myk, ikke slipende klut og litt vann slik at du ikke ødelegger overflaten.

Du kan også bruke spesielle rengjøringsmidler og materialer beregnet for slike overflater.

Følg alltid instruksene fra produsenten av rengjøringsmidlene.



Den aluminiumsbelagte overflaten må ikke komme i kontakt med ovnsrengjøringspray, for dette kan føre til synlig og permanent skade.

VANLIG RENGJØRING AV OVNEN

Du kan bruke standard rengjøringsprosedyre for å fjerne gjenstridig smuss i ovnen (rengjøringsmiddel eller ovnsspray). Etter en slik rengjøring må rester av rengjøringsmiddelet fjernes omhyggelig.

Rengjør ovnen og tilbehøret etter bruk for å forhindre at flekker brennes fast i overflaten. Den letteste måten å fjerne fett på er å bruke varmt såpeskum når ovnen fortsatt er varm.

Til gjenstridig skitt og smuss bruker du vanlige rengjøringsmidler for ovner. Skyll deretter ovnen grundig med rent vann for å fjerne alle rester etter rengjøringsmiddelet.

Ikke bruk aggressive rengjøringsmidler, slipende rengjøringsmidler, slipende svamper, flekk- eller rustfjerningsmidler osv.

Rengjør tilbehøret (stekebrett, langpanner, rister osv.) med varmt vann og oppvaskmiddel.

Ovnen, ovnsrommet og langpannen og stekebrettene er belagt med et spesielt emaljebelegg for å oppnå en glatt og motstandsdyktig overflate. Dette spesialbelegget gjør det enklere å gjøre rent ved romtemperatur.

RENGJØRING AV DEN GLASSKERAMISKE PLATEN

Hver gang du har brukt koketoppen, venter du til den glasskeramiske platen er avkjølt, og deretter rengjør du den. Ellers vil alle urenheter som blir igjen, brenne seg inn i den varme overflaten neste gang du bruker koketoppen.

Til regelmessig vedlikehold av den glasskeramiske koketoppen bruker du spesialprodukter som lager en beskyttelsesfilm på overflaten for å hindre at skitt setter seg fast.



Hver gang du skal bruke den glasskeramiske toppen, tørker du av støv eller andre urenheter som kan lage riper på overflaten, både fra koketoppen og undersiden av kasserollene.



Stålull, grove rengjøringsvhamper og slipende pulver kan lage riper i overflaten. Overflatene kan også bli skadet ved bruk av aggressiv sprayrens og uegnet flytende rengjøringsmiddel.



Merkingen kan bli slitt hvis du bruker aggressive eller slipende rengjøringsmidler eller kokekar med ru eller skadd bunn.

Bruk en fuktig, myk klut til å fjerne små urenheter. Tørk deretter av overflaten.

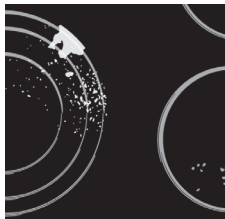

Fjern eventuelle vannflekker med en mild eddikløsning. Men ikke bruk denne løsningen til å tørke av kanten (bare enkelte modeller), for den kan bli matt. Ikke bruk aggressive sprayrengjøringsmiddel eller avkalkningsmiddel.

Bruk spesialmiddel for glasskeramikk til gjenstridig smuss. Følg produsentens instruksjoner. Vær nøye med å fjerne rester av rengjøringsmiddel etter rengjøringen, for de kan skade den glasskeramiske overflaten når kokesonene varmes opp.



Vanskelige og fastbrente rester kan fjernes med skrape. Vær forsiktig med skrapen slik at du ikke ødelegger noe.

 **Bruk bare skrapen når smusset ikke kan fjernes med en fuktig klut eller spesialrens for glasskeramiske flater.**

Hold skrapen i riktig vinkel (45° til 60°). Trykk skrapen forsiktig mot glasset, og la den gli over merkingen for å fjerne smusset. Pass på at skrapens plasthåndtak (på noen modeller) ikke kommer i kontakt med en varm kokesone.



 **Ikke trykk skrapen loddrett mot glasset, og ikke lag riper på koketoppen med spissen eller bladet på skrapen.**

Fjern straks sukker og sukkerholdig mat fra den glasskeramiske koketoppen med en skrape, selv om koketoppen fremdeles er varm, for sukker kan skade den glasskeramiske flaten permanent.

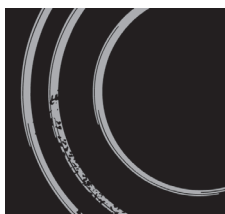

 Misfarging av den glasskeramiske flaten påvirker ikke funksjonen eller overflatens stabilitet. Slik misfarging er vanligvis et resultat av matrester som har brent seg fast i overflaten, eller den kan skyldes kokekarmaterialer (slik som aluminium eller kopper). Slik misfarging er svært vanskelig å få helt bort. Merk! Misfarging og lignende småfeil påvirker bare utseendet til apparatet og har ingen direkte betydning for funksjonen. Fjerning av slike småfeil dekkes ikke av garantien.

BRUKE AQUA CLEAN-FUNKSJONEN TIL Å RENGJØRE OVNEN

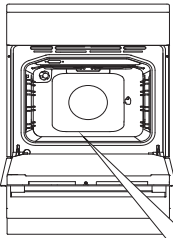

- 1** Dreii VALGBRYTEREN FOR TILBEREDNINGSSYSTEM til Aqua Clean. Still TEMPERATURBRYTEREN på 70 °C.

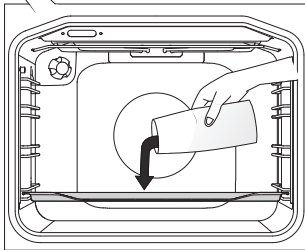

- 2** Hell 0,6 liter vann i en glassform eller et stekebrett og sett det inn på nederste rille i ovnen.

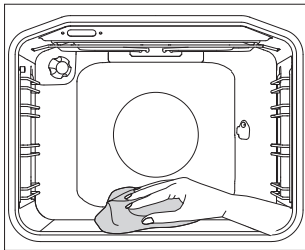

- 3** Etter 30 minutter er eventuelle matrester på emaljeplatene blitt myke og kan lett fjernes med en fuktig klut.



Bruk bare Aqua Clean-systemet når ovnen er helt avkjølt!

FJERNE OG RENGJØRE STØTTERISTEN OG DE UTTREKKBARE TELESKOPSKINNENE

Bruk bare vanlig rengjøringsmiddel til rengjøring av skinnene.

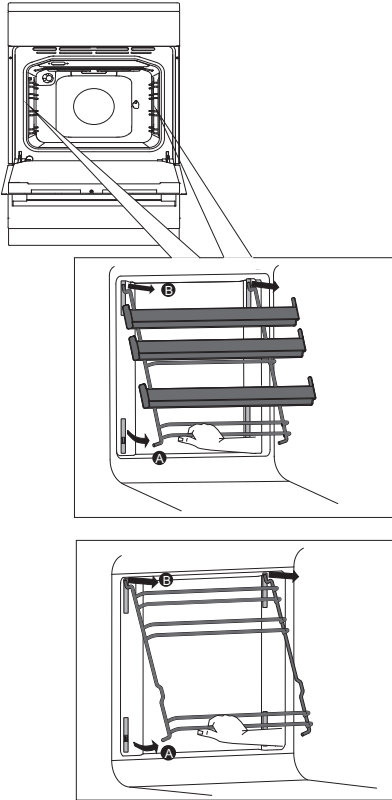

A Hold i skinnene på undersiden, og trekk dem mot midten av ovnsrommet.

B Fjern dem fra åpningene på toppen.

Skinnene monteres på samme måte, bare i motsatt rekkefølge.

ADVARSEL!

Ikke fjern klemmene som sitter fast i ovnsveggen.



De uttrekkbare skinnene må ikke vaskes i oppvaskmaskin.

RENGJØRING OG MONTERING AV DE KATALYTISKE INNLEGGENE

Bruk bare vanlig rengjøringsmiddel til rengjøring av skinnene.

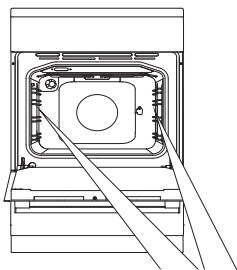

Fjern støtteristene eller de uttrekkbare skinnene.

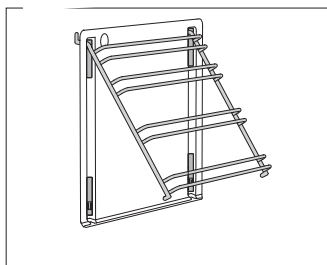

1 Monter skinnene på det katalytiske innlegget.

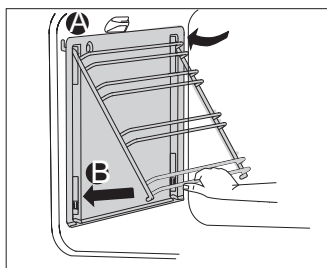

2 Heng innleggene i hullene som er beregnet til dette, når skinnene er festet, og trekk oppover.

A Sett skinnene inn i åpningene på toppen.

B Trykk dem inn i smekklåsen nede .



Ikke vask de katalytiske innleggene i oppvaskmaskin.

TA UT OG SETTE INN OVNSDØREN

(modellavhengig)

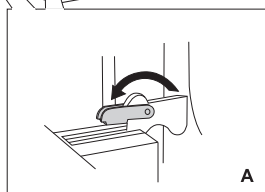
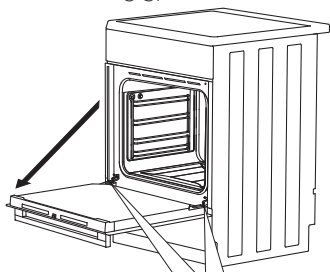

A

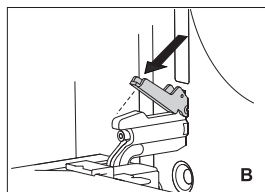

B

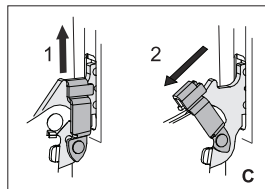

C

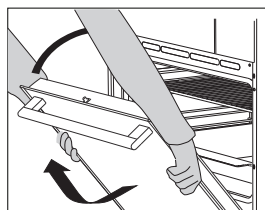

1 Først åpner du døra helt (så langt det går an).

2 A Drei stopperne helt tilbake (ved vanlig lukking).

B Ved mykt lukkesystem dreier du stopperne 90° tilbake.

C Hvis apparatet er utstyrt med GentleClose-systemet, løfter du dørlåsene litt opp og trekker dem mot deg.

3 Lukk døra langsomt til låsene flukter med hullene. Løft døra litt opp og trekk den ut av de to hengselhullene på apparatet.

 Sett døren på plass i motsatt rekkefølge. Hvis døra ikke åpnes eller lukkes på riktig måte, må du kontrollere om hengslene er i flukt med hengselfestene.



Når du setter døra tilbake på plass, må du alltid kontrollere at hengselholderne sitter riktig i hengselfestene for å unngå plutselig lukking av hovedhengslet som er koblet til en kraftig fjær. Hvis hovedfjæren er tilkoblet, er det fare for personskade.

DØRLÅS (modellavhengig)

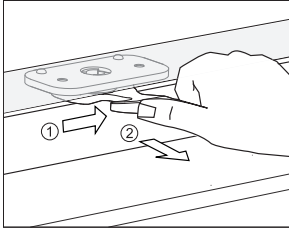

For å åpne dørlåsen trykker du låsen forsiktig mot høyre med tommelen samtidig som du trekker døren utover.

 **Når ovnsdøren lukkes, går dørlåsen automatisk tilbake til utgangsposisjonen.**

DEAKTIVERE OG AKTIVERE DØRLÅSEN

 **Ovnen må være helt avkjølt.**

Åpne ovnsdøren.

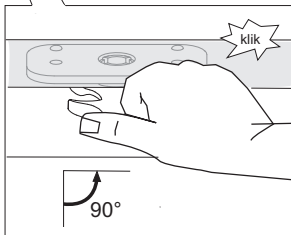
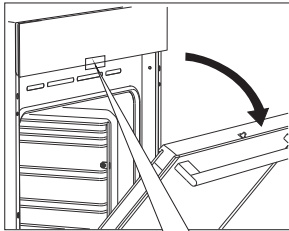

Trykk dørlåsen 90° mot høyre med tommelen til du merker et klikk. Dørlåsen er nå deaktivert.

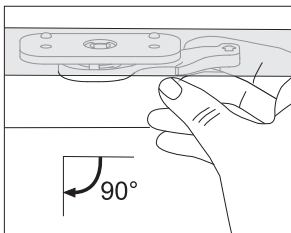

For å aktivere dørlåsen på nytt åpner du ovnsdøren og trekker låsen mot deg med høyre pekefinger.

MYK DØRLUKKING (modellavhengig)

Ovnsdøra er utstyrt med et system som demper dørlukkingskraften, dette starter i 75-graders vinkel. Dette systemet sikrer enkel, stille og smidig lukking av døra. Et forsiktig trykk (til 15-graders vinkel i forhold til lukket dørposisjon) er nok til at døra automatisk lukkes mykt igjen.



Hvis du bruker for mye kraft til å lukke døra, reduseres virkningen av systemet eller systemet kobles ut av sikkerhetsgrunner.

TA UT OG SETTE INN GLASSRUTENE I OVNSDØREN

Glassruten i ovnsdøra kan rengjøres fra innsiden, men da må den først fjernes. Ta av ovnsdøren (se kapitlet "Ta ut og sette på plass ovnsdøra").

Avhengig av modell fjernes glasset i døra enten som beskrevet i METODE 1 eller METODE 2.

METODE 1 (modellavhengig)

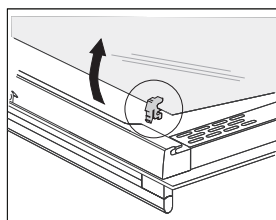
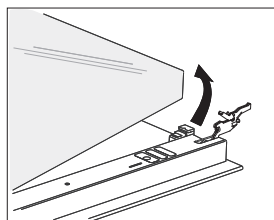
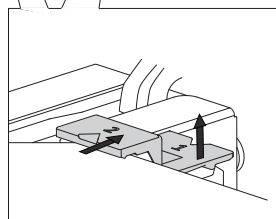
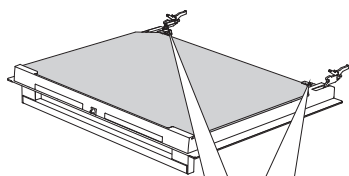

1 Løft holderne på venstre og høyre side litt opp (merke 1 på holderen), og trekk dem bort fra glasset (merke 2 på holderen).

2 Hold i underkanten av glassruten, løft den litt opp slik at den ikke lenger er festet til holderen og ta den av.

3 For å fjerne den tredje glassruten (bare på enkelte modeller) løfter du den opp og tar den ut. Fjern også gummipakningene på glassruten.

 Glassruten settes på plass igjen på samme måte, bare i motsatt rekkefølge. Merkene (halvsirkel) på døra og glassruten skal overlappe hverandre.

METODE 2 (odellavhengig)

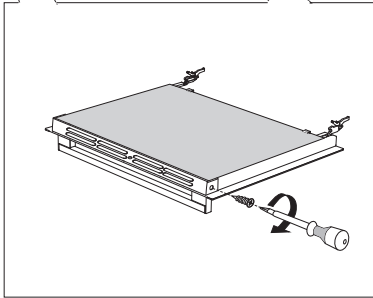
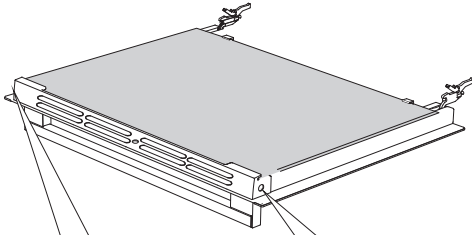

1 Løsne festeskrueene på begge sider av døra..

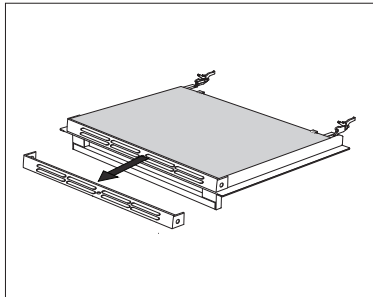

2 Fjern holderen.

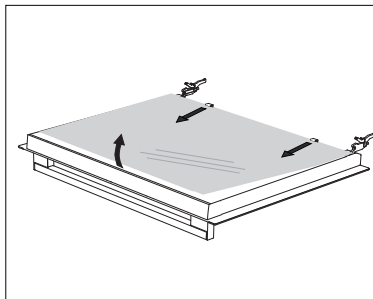

3 Løft glassruten litt opp og ta den ut av klemmene på underkanten av døra.

Sett glassdøren på plass i motsatt rekkefølge.

SKIFTE LYSPÆRE

Lyspærer er forbruksvare og dekkes ikke av garantien. Før du skifter lyspære, må du ta ut stekebrett, langpanne, stekerist og skinner.

Bruk en skrutrekker.

(halogenpære: G9, 230 V, 25 W; vanlig pære E14, 25 W, 230 V)

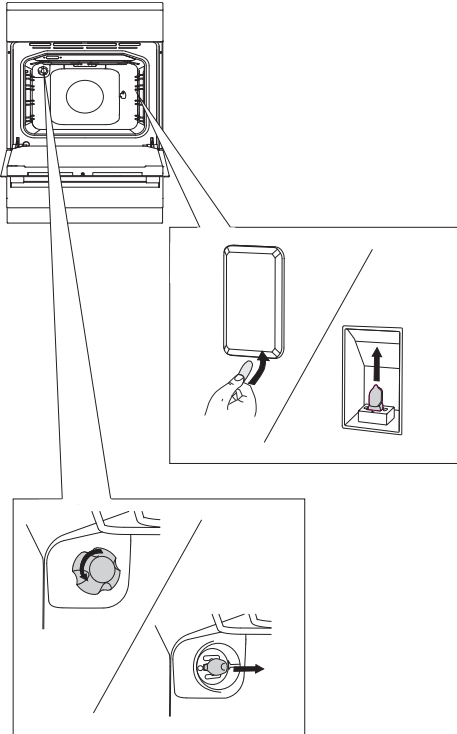

Bruk en flat skrutrekker til å løsne lampedekslet og ta det av. Fjern pæren.

💡 Vær forsiktig så du ikke ødelegger emaljen.

.....

Løsne lampedekselet og ta ut pæren.

💡 Bruk beskyttelse for å unngå å brenne deg.

FEILSØKINGSTABELL

I løbet af garantiperioden må reparasjoner kun foretages hos servicecentre, der er godkendt af Gorenje.

Før reparasjonen påbegyndes skal du sikre dig, at apparatet er afbrudt fra lysnettet ved enten at fjerne sikringen eller ved at trække stikket ud af stikkontakten.

Uautoriseret tukling med og reparasjoner av kjøkkenkomfyren (komfyrplaten) kan resulterer i elektrisk støt og kortslutning. Prøv altså ikke å utføre reparasjoner på egen hånd. Overlat slike oppgaver til en ekspert eller autorisert serviceverksted.

Hvis der er tale om mindre fejl eller problemer med apparatets funktion, skal du følge de nedenstående anvisninger og se, om du selv kan afhjælpe problemet.

VIGTIGT

Du må betale for besøk av servicetekniker i garantitiden dersom apparatet ikke fungerer på grunn av feil bruk. Oppbevar disse instruksjonene der de alltid er lett tilgjengelige. Hvis apparatet overtas av andre, må instruksjonene også følge med.

Ved at følge det nedenstående skema kan du afhjælpe nogle almindeligt kendte problemer.

OVN	
Problem/feil	Løsning
Hovedsikringen i boligen utløses ofte.	Ta kontakt med en tekniker.
Ovnslyset virker ikke.	Fremgangsmåten ved skifting av lyspære er beskrevet i kapitlet Vedlikehold og rengjøring.
Kaken er ikke gjennomstekt.	Valgte du riktig temperatur og oppvarmingssystem? Er ovnsdøren lukket?

KOKESONE		
Problem/feil	Årsak	Løsning
Du har slått på kokesonen, men symbolet »u« fortsetter å blinke.	Kokekaret egner seg ikke til induksjonstopper, eller diameteren er for liten. Kokekaret kan være overopphetet og har mistet sine ferromagnetiske egenskaper.	Kontroller om kokekaret er ferromagnetisk (hvis en magnet henger fast på det). Kontroller at diameteren på kokekaret er stor nok (vanligvis > 12 cm). Hvis displayet fortsetter å blinke etter at du har slått på og av, kobler du koketoppen fra strømmettet. Vent i fem minutter og koble den til på nytt.
Strømførsterkerfunksjonen med hurtigoppvarming slås av automatisk.	Det er normalt at strømførsterkerfunksjonen slås av automatisk etter en viss tid og at koketoppen skifter til effektnivå 9. Hvis kokesonen overopphetes, vil sikkerhetsmekanismen slå av strømførsterkerfunksjonen!	Aktiver strømførsterkerfunksjonen på nytt. Hvis nødvendig slår du av kokesonen og kobler den deretter til igjen. Deretter aktiverer du strømførsterkerfunksjonen. Vent en stund til koketoppen er avkjølt.
Koketoppen piper hele tiden og »-« blinker på displayet.	Det er sølt vann på sensorflaten, eller du har plassert en gjenstand over sensorene.	Tørk av sensorflaten.
»r« på displayet	Dette betyr at ønsket effektnivå ikke kan stilles inn fordi begrensningen av maksimalt effektnivå for koketoppen er aktivert.	
»F« på displayet	Dette betyr at det har skjedd en feil under drift.	
Feilmeldingen »C« vises på displayet.	Koketoppen er overopphetet.	Vent til koketoppen er avkjølt.
Feilmeldingen »E3« vises på displayet.	Uegnet kokekar uten ferromagnetiske egenskaper.	Bruk en annen kasserolle eller panne.
Andre feil »Er« eller »E + tall« vises.	Det har oppstått en feil i den elektroniske kretsen.	Koble apparatet fra strømmettet i fem minutter, og koble det deretter til igjen. Hvis feilen vises på nytt, tar du kontakt med en servicetekniker.

Ta kontakt med autorisert tekniker hvis problemet vedvarer til tross for at instruksjonene ovenfor følges. Reparasjon eller garantikrav på grunn av feil tilkobling eller feil bruk av koketoppen dekkes ikke av garantien. I slike tilfeller må brukeren selv betale reparasjonsutgiftene.

STØY OG ÅRSAKER TIL STØY UNDER TILBEREDNING MED INDUKSJON

Støy og lyder	Årsak	Løsning
Induksjonsgenerert driftsstøy	Induksjonsteknologien bygger på noen metalls egenskaper ved elektromagnetisk påvirkning. Dette fører til at det oppstår såkalt virvelstrøm, som får molekylene til å svinge. Disse svingningene (vibrasjoner) omdannes til varme. Avhengig av metalltype kan dette føre til lave lyder.	Dette er normalt og skyldes ikke funksjonsfeil.
Transformatorlignende during	Forekommer under tilberedning på høyt effektnivå. Årsaken til dette er energimengden som overføres fra koketoppen til kokekaret.	Denne støyen forsvinner eller blir svakere når du reduserer effektnivået.
Vibrasjon og knitring i kokekar	Denne lyden forekommer i kokekar som består av flere forskjellige materialer.	Den skyldes vibrasjoner langs grenseflatene mellom lag av forskjellig materiale. Denne støyen avhenger av kokekaret. Den kan variere avhengig av mengden og typen mat som tilberedes.
Viftestøy	Riktig bruk av induksjonstoppens elektroniske komponenter krever temperaturstyring. Derfor er koketoppen utstyrt med en vifte som går med forskjellig hastighet, avhengig av den registrerte temperaturen.	Viften kan også gå en stund etter at koketoppen er slått av, dersom temperaturen fremdeles er for høy.

INSTALLASJONS- OG TILKOBLINGSVEILEDNING

PLASSERING AV APPARATET (modellavhengig)

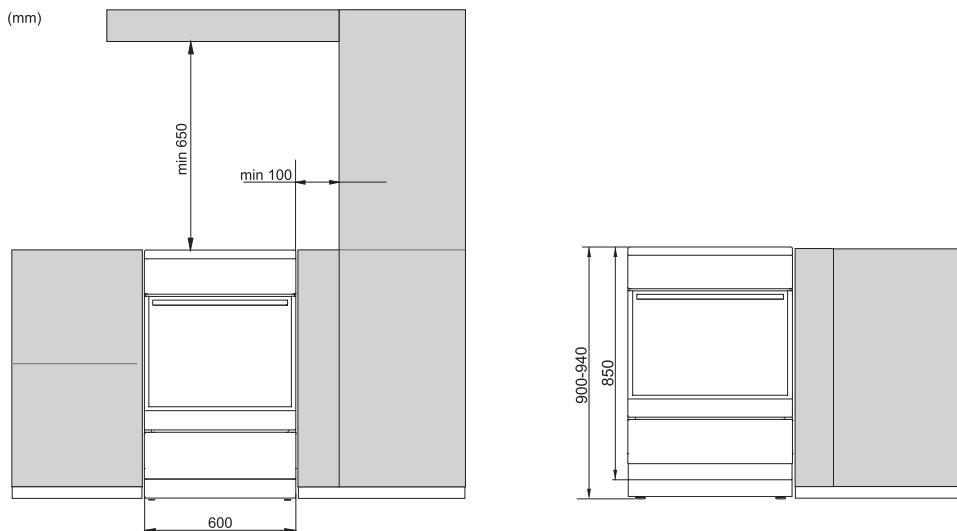

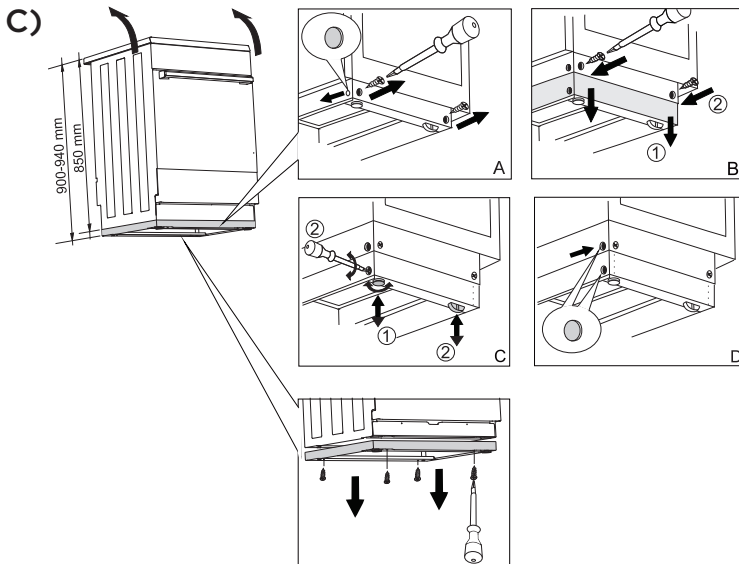
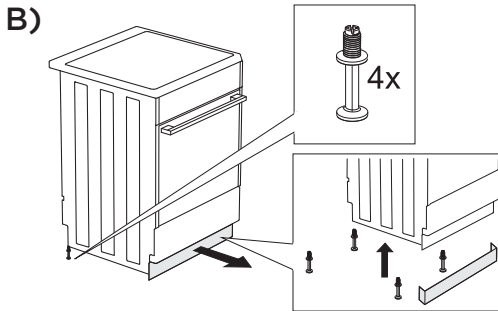
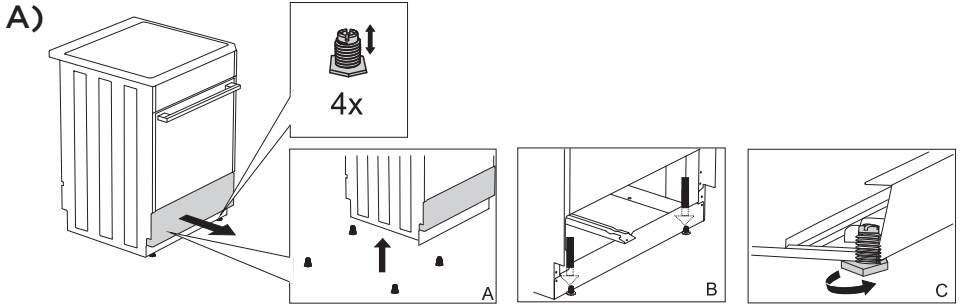

Veggene og møblene nærmest apparatet (gulv, kjøkkenvegg, sidevegger) må tåle temperaturer på minst 90 °C.

VATRING AV APPARATET OG EKSTRA STØTTE

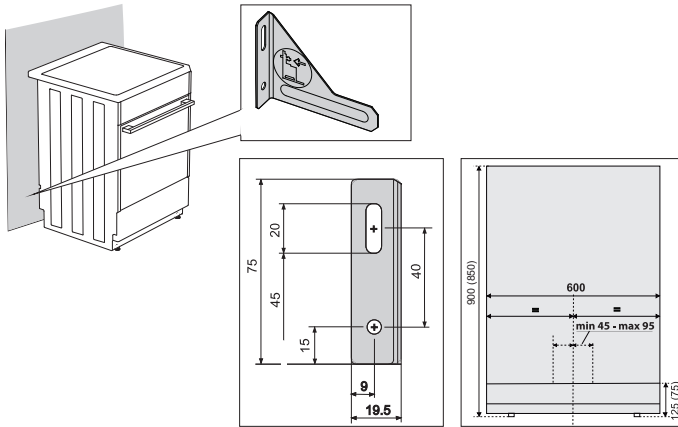

HINDRE VELTING



 Målene i parentes angir innbyggingsmål for støttebrakettene uten ekstra støtte. Hvis de medfølgende elementene som skal beskytte apparatet mot velting, ikke kan festes ordentlig til veggen med skruene og pluggene som følger med, må du bruke annet utstyr for å sikre braketten slik at apparatet ikke kan trekkes ut fra veggen.

TILKOBLING TIL STRØMNETTET

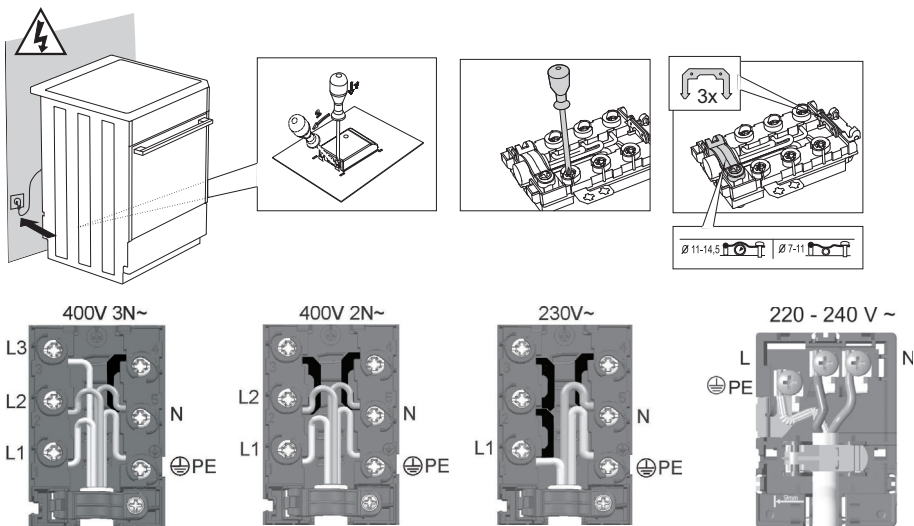

Lokket som følger med, må plasseres over tilkoblingsklemmen!

KASSERING



Emballasjen er laget av miljøvennlige materialer som kan resirkuleres, kastes eller destrueres uten å skade miljøet. Derfor er emballasjematerialene merket for dette formålet.

Symbolet på produktet eller emballasjen indikerer at produktet ikke skal behandles som vanlig husholdningsavfall. Produktet må leveres til godkjent mottak for elektrisk og elektronisk avfall.

Riktig avfallshåndtering av produktet bidrar til å forebygge eventuelle negative konsekvenser for miljø og helse. Slike negative konsekvenser kan bli resultatet ved feil avhending av produktet. Vennligst ta kontakt med lokale renovasjonsmyndigheter, renovasjonsfirma eller forretningen der du kjøpte produktet, for mer informasjon om avfallshåndtering av produktet.

Vi forbeholder oss retten til å foreta endringer i bruksanvisningen.

FS_7G_IL



no (03-22)