

gorenje

BG

BG

**ИНСТРУКЦИИ ЗА
УПОТРЕБА**
СТЪКЛОКЕРАМИЧЕН
ПЛОТ

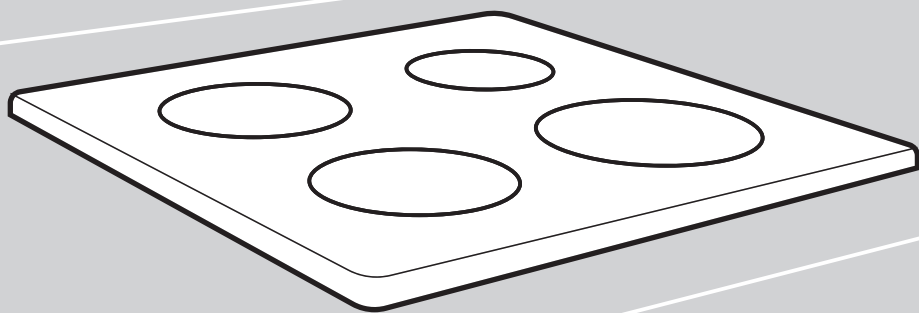

Благодарим ви за доверието и покупката на нашия уред.

Това подробно ръководство с инструкции е приложено, за да ви улесни при употребата на продукта. Инструкциите ще ви позволят да опознаете вашия нов уред възможно най-бързо.

Уверете се, че уредът, който сте получили, не е повреден. Ако откриете, че уредът е повреден по време на транспортирането му, се свържете с магазина, откъдето сте закупили продукта или с регионалната складова база, откъдето е бил доставен. Можете да намерите телефонния им номер на фактурата или на товарителницата.

Инструкциите за монтаж и свързване са приложени на отделен лист.

Инструкциите за употреба, монтаж и свързване са достъпни и на нашия уебсайт:

<http://www.gorenje.com>

Следните символи са използвани в ръководството и имат следното значение:

 **ИНФОРМАЦИЯ!**
Информация, съвет или препоръка

 **ВНИМАНИЕ!**
Предупреждение – опасност от общ характер

Съдържание

Мерки за безопасност	4
Други важни инструкции за безопасност	6
Преди да свържете уреда	6
Описание на уреда	7
Технически данни	7
Преди първо използване	7
Стъклокерамична готварска повърхност	8
Съвети относно готварските съдове	8
Съвети за пестене на енергия	8
Работа с готварския плот	9
Контролен панел	9
Включване на плота	10
Допълнителна зона за поддържане на температурата/претопляне	10
Автоматично бързо загряване	11
Таблица с данни за автоматично бързо загряване	11
Разширена зона за готвене	12
Power зона	12
Заклучване за защита на деца	13
Функции на таймера	14
Временно спиране със Stop&Go	15
Функция Запамяване	15
Автоматично изключване	15
Изключване на зоната за готвене	15
Индикатор за остатъчна топлина	15
Максимално време за готвене	16
Изключване на целия готварски плот	16
Потребителски настройки	17
Поддръжка и почистване	18
Таблица с отстраняване на проблеми и грешки	19
Монтиране на плот за вграждане	20
Процедура на монтаж	20
Инсталация на фиксиращите скоби	22
Вентилационни отвори в долния кухненския шкаф	22
Монтаж на нивото на работния плот	23
Монтиране на уплътнението от дунапрен	27
Свързване на готварския плот към елентрическата мрежа	28
Диаграма за свързване	28
Изхвърляне	32

Мерки за безопасност



ВАЖНИ МЕРКИ ЗА БЕЗОПАСНОСТ – ПРОЧЕТЕТЕ ВНИМАТЕЛНО ИНСТРУКЦИИТЕ И ГИ ЗАПАЗЕТЕ ЗА БЪДЕЩИ СПРАВКИ.

Този уред може да бъде използван от деца, навършили 8-годишна възраст, или по-големи, както и от лица с намалени физически, сензорни или умствени способности или без опит и познания за работа с уреда само ако са под наблюдение или са инструктирани за безопасната му употреба и са наясно с евентуалните опасности. Не позволявайте на деца да си играят с уреда. Почистването и поддръжката не трябва да се извършва от деца без наблюдение от възрастен.

ПРЕДУПРЕЖДЕНИЕ: Уредът и достъпните му части се нагорещават по време на употреба. Внимавайте да не докоснете нагревателните елементи.

Децата под 8-годишна възраст трябва да бъдат държани далеч от уреда, освен ако не са наблюдавани непрекъснато.

Не използвайте парочистачки или почистващи уреди под високо налягане за почистване на уреда, тъй като това може да причини токов удар.

Този уред не е предназначен за управление чрез външен таймер или независима система за дистанционно управление.

Във фиксираното окабеляване трябва да бъдат предвидени средства за прекъсване на връзката в съответствие с правилата за окабеляване.

Ако захранващият кабел е повреден, той трябва да бъде сменен от производителя, негов упълномощен сервиз или квалифициран техник, за да се избегне всякаква опасност (само за уреди с предоставен захранващ кабел).

ПРЕДУПРЕЖДЕНИЕ: Ако повърхността е напукана, изключете уреда, за да избегнете опасност от токов удар.

ПРЕДУПРЕЖДЕНИЕ: Готвене на плота без надзор с мазнина или олио може да бъде опасно и да предизвика пожар. **НИКОГА** не се опитвайте да потушавате пожар с вода, а изключете уреда и след това покрийте пламъците с капак или противопожарно одеяло.

ПРЕДУПРЕЖДЕНИЕ: Опасност от пожар: никога да не се оставя нищо върху плота.

ВНИМАНИЕ: Процесът на готвене трябва да бъде наблюдаван. Кратък процес на готвене трябва да бъде наблюдаван непрекъснато.

ВНИМАНИЕ: Уредът е предназначен само за готвене. Той не трябва да се използва за други цели, например за отопляване на помещението.

ПРЕДУПРЕЖДЕНИЕ: Използвайте само предпазители за плота, които са създадени от производителя на уреда, посочени са от него в инструкциите за употреба като подходящи или са вградени в уреда. Използването на неподходящи предпазители може да причини инциденти.

След ползване изключете плота от контролното копче и не разчитайте на детектора за кухненски съд.

Уредът трябва да бъде свързан с фиксирана инсталация, която включва средства за прекъсване на връзката. Фиксираната инсталация трябва да бъде в съответствие с правилата за окабеляване.

Други важни инструкции за безопасност

Уредът е предназначен за домашна употреба. Не го използвайте за каквито и да е други цели, като например за отопление на стаята, подсушаване на домашни любимци или други животни, изсушаване на хартиени и текстилни изделия, билки и др., тъй като това може да доведе до нараняване или пожар.

Уредът трябва да бъде свързан с фиксирана инсталация, която включва средства за прекъсване на връзката. Фиксираната инсталация трябва да бъде в съответствие с правилата за окабеляване.

Ако в съседен контакт на електрическата мрежа включите друг електроуред, се уверете, че охранващият кабел не влиза в контакт с горещи зони за готвене.

Ако охранващият кабел е повреден, той трябва да бъде сменен от производителя или оторизиран сервизен техник, за да се избегне евентуална опасност.

Използването на стъклокерамичния плот като място за съхранение може да доведе до надраскване или други повреди. Никога не затопляйте храна в алуминиево фолио или в пластмасова опаковка на готварския плот. Такова фолио или опаковка могат да се разтопят и това да доведе до пожар или повреда на готварския плот.

Не съхранявайте продукти, чувствителни на температура, под уреда - като почистващи или перилни препарати, контейнери със спрей и др.

Евентуални разминавания в нюансите на цветовете между различните уреди и компоненти в рамките на една дизайнерска линия могат да настъпят поради различни фактори като различен ъгъл, под който се гледат уредите, различно оцветени фонове, материали и осветление в помещението.

Преди да свържете уреда



ВНИМАНИЕ!

Прочетете внимателно инструкциите за употреба преди да свържете уреда. Гаранцията не покрива ремонт или гаранционен иск, възникнали поради неправилното свързване на уреда или неправилната му употреба.

Описание на уреда



ИНФОРМАЦИЯ!

Функциите и оборудването на уреда зависят от модела.

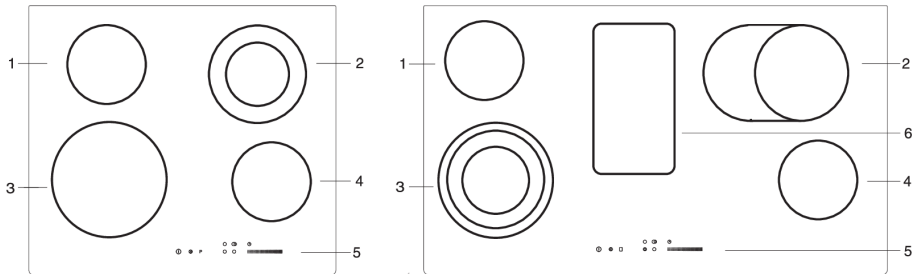

1. Задна (лява) зона за готвене
2. Предна (лява) зона за готвене
3. Зона за готвене, задна, дясна
4. Зона за готвене, предна, дясна
5. Работа с готварския плот

Технически данни

(в зависимост от модела)



- A. Сериен номер
- B. Код
- C. Тип
- D. Търговска марка
- E. Модел №
- F. Технически данни
- G. Индикации/символи за съответствие

Табелката с производствени данни, уназващи основната информация за уреда, е разположена от долната страна на готварския плот. Информация за типа и модела на уреда може да се намери в листа с гаранцията.

Преди първо използване

Ако плотът ви има стъклокерамична повърхност, я почистете с влажна кърпа и малко препарат за миене на съдове. Не използвайте агресивни или абразивни почистващи препарати, които могат да надраскат повърхността, абразивни гъби или препарати за петна.

При първа употреба може да се появи характерната миризма на нов уред, но тя постепенно ще изчезне.

Стъклокерамична готварска повърхност

- Плотът е устойчив на температурни промени.
- Не ползвайте стъклокерамичния плот, ако е напукан или счупен. Плотът може да се счупи, ако остър предмет падне върху него. Последствията от това са видими веднага или след известно време.
- Ако се появи видима пукнатина върху плота, веднага изключете уреда от електрическата мрежа.
- Уверете се, че зоната за готвене и дъното на съда са чисти и сухи. Това ще позволи по-добър пренос на топлина и ще предотврати повреда на нагревателната повърхност.
- Не поставяйте празни съдове върху зоната за готвене. Зоната за готвене може да се повреди, ако поставите празен съд върху нея. Преди да поставите съд върху зоната за готвене, подсушете дъното му, за да позволите пренос на топлина.

Съвети относно готварските съдове

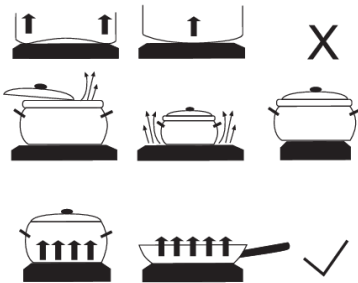

- Използвайте качествени съдове с плоско и стабилно дъно.
- Диаметрите на дъното на съда и зоната за готвене трябва да са еднакви.
- Можете да използвате съдове от закалено стъкло ако диаметърът пасва на нагревателната зона. Съдове с по-голям диаметър могат да се спукат.
- Уверете се, че съдът е по средата на зоната за готвене.

- Когато използвате тенджерата за готвене под налягане, не я оставяйте без надзор, докато се достигне желаното налягане. Първо задайте максимална мощност на зоната за готвене; после следвайки указанията на производителя на тенджерата под налягане, използвайте съответния сензор, за да намалите мощността на готвене в точния момент.
- Винаги се уверявайте, че има достатъчно течност в тенджерата под налягане или който и да е друг съд. Поради прегряване използването на празен съд върху зоната за готвене може да повреди както съда, така и зоната.
- Когато използвате специални съдове, следвайте инструкциите на производителя им.

Съвети за пестене на енергия

- Когато купувате съдове за готвене, имайте предвид, че диаметърът, указан върху съда, обичайно се отнася за горния ръб или капака, който обикновено е по-голям от диаметъра на дъното на съда.
- Ако ястието отнема много време, използвайте тенджерата под налягане. Винаги се уверявайте, че има достатъчно течност в тенджерата под налягане. Ако върху готварския плот бъде поставен празен съд, той може да прегрее, което на свой ред може да доведе до повреда както на съда, така и на зоната за готвене.
- Когато е възможно, покривайте съда с капак с подходящ размер. Използвайте съдове, които съответстват на количеството храна, която готвите. Готвенето в голям, отчасти пълен съд ще изразходва много повече енергия.

Работа с готварския плот

Контролен панел

(в зависимост от модела)

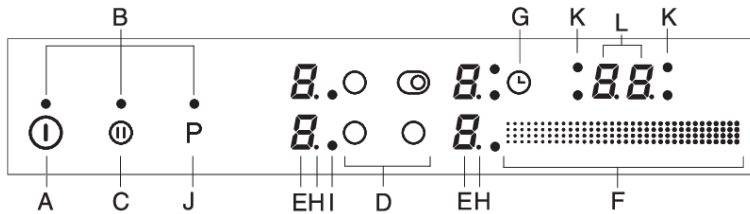

A Бутон за включване/изключване/заклучване на плота

B Светлинен индикатор

C Stop&Go

D Избор на зона за готвене

E Степен на мощност/остатъчна топлина

F Плъзгач за настройки

G Брояч на таймера за изключване

H Десетична точка, указваща половин степен на мощност

I Светлинен индикатор за разширена зона за готвене

J Включване на функция за усилване на мощността /Включване/изключване на допълнителна нагревателна зона

K Вкл/изкл на лявата разширена зона

L Индикатор за зона, работеща с таймер

M Дисплей на таймера

Включване на плота

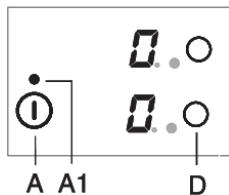

Натиснете бутона (A) за включване/изключване, за да включите плота. На всички индикатори за степен на мощност ще се появи „0“ за 10 секунди. През това време изберете зона за готвене, като докоснете бутона (D). Съответният дисплей ще започне да мига. Докоснете плъзгача (F), за да зададете степен на мощност между 1 и 9. Когато докосвате плъзгача за първи път, степента се задава в зависимост от мястото на плъзгача, което докосвате.

ИНФОРМАЦИЯ!

Ако в продължение на 10 секунди не бъде включена зона за готвене, готварският плот ще се изключи.

Промяна в настройките на зоната за готвене

Изберете желаната зона за готвене, като докоснете бутона (D). Текущата стойност ще започне да мига на дисплея за избраната зона за готвене (E). Докоснете плъзгача (F), за да зададете степен на мощност.

Функция Stay-warm/затопляне

Зоната stay-warm/затопляне е предназначена за поддържане на топлината на храна, която вече е приготвена. За да активирате , изберете настройка между 0 и 1.

Допълнителна зона за поддържане на температурата/претопляне

Има допълнителна зона за поддържане на температурата и претопляне в средата на готварския плот, широк 90 см.

Функция Поддържане на температурата/Претопляне

Зоната за поддържане на температурата/претопляне е предназначена да поддържа топла храна, която вече е сготвена. Зоната за поддържане на температурата/претопляне се затопля бавно до температура от около 100 °C. Затова внимавайте да не я докосвате, за да избегнете изгаряния, и не поставяйте върху нея предмети, чувствителни на топлина.

Включване на зоната за поддържане на температурата/претопляне

- Плотът трябва да бъде включен.
- Докоснете бутона за включване на зоната за поддържане на температурата/претопляне (J). Светлинният индикатор ще светне. Зоната за поддържане на температурата/претопляне вече е включена.



Изключване на зоната за поддържане на температурата/претопляне

- За да изключите зоната за поддържане на температурата/претопляне, докоснете отново бутона (J).
- Ако зоната за поддържане на температурата/ претопляне е все още гореща, когато я изключите, светлинният индикатор над нея ще мига.

Автоматично бързо загряване

Всички зони за готвене са оборудвани със специален механизъм, който настройва мощността на максимум в началото, независимо от действителната настройка. След определено време, зоната се връща към първоначалната настройка (1 до 8).

Функцията за автоматично бързо загряване е подходяща при ястия, които трябва да бъдат загрявани първоначално на максимум и след това, готвени за по-дълъг период от време.

Функцията за автоматично бързо нагряване не е подходяща за задушаване, пържене или сотиране на храна, които изискват често обърщане, бъркане, или когато храната трябва да се вари продължително време в тенджерата под налягане.

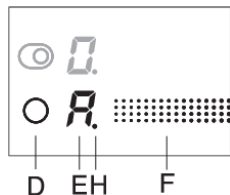

Изберете желаната зона за готвене (D), която трябва да е изключена (на дисплея трябва да е изведена „0“). Задайте степен на мощност с плъзгача и задръжте пръста си в тази позиция за около 3 секунди. На дисплея ще се изведе „А“ и функцията за автоматично бързо нагряване ще се включи. На дисплея за мощността ще се сменят индикациите „А“ и избраната степен на мощност. Когато времето за автоматично бързо нагряване изтече, зоната за готвене автоматично превключва на избраната степен, която ще бъде изведена непрекъснато.

Можете да дезактивирате функцията за автоматично бързо нагряване, като изберете съответната зона за готвене и намалите степента на мощност на „0“. След това трябва да зададете новата степен на мощност. Когато мощността за готвене бъде намалена по време на автоматичното бързо нагряване, последното се изключва за тази зона за готвене.

Таблица с данни за автоматично бързо загряване

Степен на мощност	1	2	3	4	5	6	7	8
Време на автоматично бързо нагряване (min)	1:00	2:00	4:50	6:30	8:30	2:30	3:30	4:30

Ако мощността е намалена докато автоматичното бързо нагряване е активирано, то ще бъде изключено за тази зона.

Функцията за автоматично бързо нагряване може да бъде деактивирана чрез избиране на съответната зона и намаляване на нивото до "0" . След това, задайте новото ниво на мощност.

Тип храна/метод на готвене	Количество	Степен на мощност	Време за готвене (минути)
Супа/претопляне	0,5 - 1 l	A 7 - 8	4 - 7
Мляко/претопляне	0,2 - 0,4 l	A 1 - 2	4 - 7
Ориз/готвене	125g - 250g пригл. 300ml - 600ml вода	A 2 - 3	20 - 25
Варени картофи/цели, небелени	750 g - 1,5 kg	A 5 - 6	25 - 38
Свежи зеленчуци, нарязани/готвене	0,5 - 1 kg пригл. 400ml - 600ml вода	A 4 - 5	18 - 25

- Таблицата изброява примери на ястия, за които автоматичното бързо затопляне ще е от голяма полза.
- Посочените стойности са ориентировъчни и могат да зависят от други параметри на готвенето (тип и качество на посудата, количество на водата и т.н.).
- По-малки количества съответстват на малките зони за готвене; по-големи количества съответстват на големите зони.

Разширена зона за готвене

(в зависимост от модела)

Допълнителен нагревателен пръстен може да бъде активиран за някои зони за готвене (в зависимост от модела).

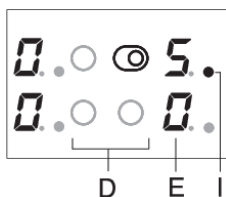

Активиране на разширената зона за готвене/допълнителен пръстен

- Допълнителен пръстен може да бъде активиран, за да разшири избраната зона с избраното ниво на мощност. За да активирате разширението, натиснете бутон (J/J1). Сигналната светлина (E) до нивото на мощност, ще свети.
- Нивото на мощност се избира за двата пръстена.
- Ако зоната за готвене има трети пръстен, можете да го активирате с натискане отново на бутон (J/J1), така че двете сигнални светлини да светят до нивото на мощност (E).

Деактивиране на разширената зона за готвене/допълнителен пръстен

- За да изключите разширената зона (или зони), натиснете бутон (J/J1) до избраната зона.

Power зона

(в зависимост от модела)

При някои модели, функцията power boost може да се активира при предната лява зона за готвене, означена с "P" или "»" . Това позволява по-бързо нагряване на съда и храната.

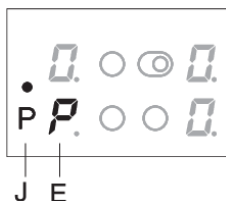

Активиране на power boost

- Изберете предната лява зона за готвене. Степента на мощност за съответната зона за готвене ще започне да мига.
- Натиснете бутон (J) за допълнителен нагревателен пръстен или за усилване на мощността. Буквата „P“ ще се появи на дисплея за мощността и допълнителна нагревателна мощност скоро ще бъде включена в зоната за готвене, която ще започне да свети силно.

Деактивиране на power boost

Power boost може да се деактивира по два начина:

- Изберете предната лява зона за готвене и натиснете бутона (J). Функцията за усилване на мощността ще бъде изключена и работната мощност ще се върне на степента, зададена преди включване на функцията. Ако функцията за усилване на мощността е включена, когато степента на мощност е все още на нула („0“), зоната за готвене ще се изключи след изключване на функцията за усилване на мощността.
- Изберете предната лява зона за готвене и намалете мощността до желаната степен чрез плъзгача.

ИНФОРМАЦИЯ!

Зоната за готвене с активирана функция power boost P използва много мощност. Затова съседната горна (долна) зона не може да бъде включена на максимална мощност в същото време, ами е ограничена до 7 докато трае power boost. Ако power boost бъде активирана на предната лява зона във време, когато задната зона е на степен 8 или 9, или когато автоматичното бързо нагряване е активирано, мощността на задната лява зона автоматично се настройва на 7 и бързото нагряване се изключва.

ИНФОРМАЦИЯ!

Всяка зона за готвене има вградена защита от прегряване. Ако няма съд върху зоната или ако преносът на топлина до храната не е достатъчен, нагряването автоматично ще спре за няколко секунди. Това е особено важно при зоната с функция power boost, тъй като тя работи при много висока мощност и има голяма вероятност от прегряване.

Заклучване за защита на деца

Заклучването за защита на деца трябва да бъде активирано, за да се предотврати лесно включване на уреда.

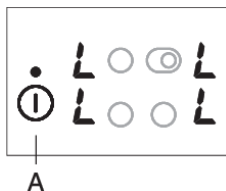

Заклучване на управлението

Плотът трябва да бъде изключен. Натиснете бутон вкл/изкл и задръжте за 3 сек. "0" на индикаторите за мощност ще премине в "L". Плотът е заключен. След няколко секунди уредът ще се изключи автоматично.

Отключване на управлението

За да отключите плота, следвайте същите стъпки като при заключването. Плотът трябва да бъде изключен. Натиснете бутон вкл/изкл и задръжте за 3 сек. "L" на индикаторите за мощност ще премине в "0". Плотът е отключен и готов за употреба.

ИНФОРМАЦИЯ!

Ако заключването за защита на деца е активирано в режима на потребителски настройки (виж глава "Режим Потребителски Настройки"), плотът ще се заключва всеки път при изключване.

Функции на таймера

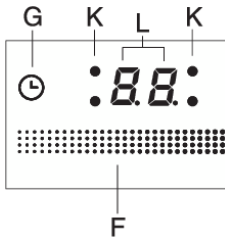

Времето за готвене може да бъде настроено между 1 и 99 мин. Функцията позволява два режима на работа:

1 Брояч на минути

Натиснете бутона на таймера/бройча на минути (G), за да включите таймера. На дисплея на таймера (L) ще се изведе индикация „00“ и ще мига няколко секунди.

- След изтичане на настроеното време, алармата се активира; въпреки това, зоната за готвене няма да се изключи.
- Изключете алармата, като докоснете произволен бутон; или тя ще се изключи автоматично след определен период от време.
- Функцията Брояч на минути ще остане активна дори когато готварският плот е изключен от бутона (A).
- През последната минута от обратното броене оставащото време ще се извежда в секунди.

2 Таймер за изключване на избраната зона за готвене

Тази функция позволява да зададете определено време за готвене на избраната зона, за която вече е зададена степен на мощност. Когато времето изтече, зоната за готвене ще се изключи автоматично. Натиснете бутона за таймера/бройча на минути (G), за да включите таймера. На дисплея на таймера (L) ще се изведе индикация „00“ и десетичната точка (H) ще светне. Докоснете сензорния бутон (G) отново. Точката (K) за съответната зона за готвене ще започне да мига.

- Докато дисплеят мига, можете да докоснете плъзгача (F), за да зададете време от 1 до 99 минути.
- Когато желаната настройка е зададена, започва отброяването. Точка (K), указваща за коя зона е настроен таймера, ще продължи да свети.
- След като зададеното време изтече, се активира звуков сигнал и зоната за готвене се изключва. На дисплея на таймера ще мига „00“. Изключете алармата, като докоснете произволен бутон; алтернативно, тя ще се изключи автоматично след определен период от време.

ИНФОРМАЦИЯ!

Времето за готвене може да бъде настроено за всяка зона поотделно. Ако са активирани няколко таймера, оставащите времена на съответните зони ще се сменят на дисплея на интервали от няколко секунди. Светлинен индикатор ще показва съответната зона.

Промяна на времето за готвене

- Оставащото време може да бъде променено във всеки един момент по време на готвене.
- Натиснете бутона за изключване на таймера (D), за да изберете дисплея за желаната зона за готвене. Съответният индикатор (K) ще светне.
- Докоснете плъзгача (F), за да зададете ново време за готвене.
- Ако докоснете левия край на плъзгача, ще намалите времето на стъпки от 1 минута; ако докоснете десния край на плъзгача, ще увеличите времето на стъпки от 1 минута.
-

Показване на оставащото време за готвене

Ако са включени няколко настройки на таймера, оставащото време за готвене може да бъде изведено чрез докосване на бутона (G).

Пренастройване на таймера

- Изберете желаните таймер, като натиснете бутона (G) (вижте раздела „Промяна на зададеното време за готвене“). Зададеният таймер ще се изведе и точката, указваща съответната зона за готвене, ще светне.
- Използвайте плъзгача (F), за да зададете стойност „00“.

Временно спиране със Stop&Go

Функцията Stop&Go позволява да спирате временно (или да прекратите) процеса на готвене, но да запазите всички настройки.

За пауза, натиснете бутона Stop&Go (C). Индикатор (C1) ще свети над бутона. Настройките над дисплея ще светят.

Всички настройки са замразени, а зоните за готвене не загряват (нагревателите за изключени).

Всички бутони с изключение на on/off и Stop&Go са неактивни. За да деактивирате функцията Stop&Go натиснете отново бутона Stop&Go. Сигналната светлина (C1) ще се изключи.

Ако функцията Stop&Go не е изключена, целият плот се изключва автоматично след 10 минути.

Функция Запаметяване

Функцията за запаметяване позволява запазване на последните избрани настройки до 5 секунди след изключване на плота. Това е удобно, когато например инцидентно натиснете бутон on/off и изключите целия плот, или когато плотът се изключи автоматично заради разливане на течност.

След изключване с бутон on/off, имате 5 секунди, за да включите обратно панела за управление и още 5 секунди, за да натиснете бутон Stop&Go, за да възстановите настройките си. По време на тези 5 секунди, сигналната светлина над бутона за възстановяване на настройките ще свети. Всички настройки направени преди плотът да изключи, ще бъдат възстановени.

Автоматично изключване

Ако бутоните са активни за дълго по време на готвене (пр. поради разливане на течност или предмет, сложен върху сензорните бутони), всички зони ще се изключат след 10 секунди.

Символът \uparrow ще мига на дисплей.

Предметът трябва да бъде махнат, а разлятата течност да бъде почистена от сензорните бутони в рамките на 2 мин; в противен случай плотът ще се изключи автоматично. Последните избрани настройки могат да бъдат възстановени с функцията памет използвайки бутон Stop&Go.

Изключване на зоната за готвене

За да изключите зона за готвене, натиснете съответния бутон (D) и настройте степента на мощност на „0“, като плъзнете към нея или натиснете левия край на плъзгача.

Индикатор за остатъчна топлина

Когато нагорещена зона за готвене или целият плот бъдат изключени, ще бъде изписано следното:

- "H" зоната за готвене е гореща;

Колко време ще бъде изписано съобщението зависи от нивото на мощност и колко дълго време е бил активен плота. Когато "H" изчезне, зоната за готвене може в някои случаи все още да е гореща (прекъсване на тока, горещ тиган върху зоната и др.) Внимание, опасност от изгаряне! В случай на прекъсване на тока, когато зоните са още горещи, "H" ще мига на дисплей. Това указва, че зоната за готвене може да е или да не е гореща в зависимост от продължителността на прекъсването.



ИНФОРМАЦИЯ!

Уредът е тестван в завода и зоните за готвене са включвани. Затова, "Н" може да се появи на дисплей за кратко, когато уредът е свързан за първи път в дома ви.



ИНФОРМАЦИЯ!

Когато "Н" изчезне, зоната може още да е гореща. Риск от изгаряне!

Максимално време за готвене

С цел безопасност, времето за готвене на всяка зона е ограничено до максимум. Максималното време за готвене зависи от последната избрана степен на мощност. Ако нивото на мощност остане непроменено, зоната за готвене ще се изключи автоматично след достигане на максималното време за готвене.

Степен	⌞	1	2	3	4	5	6	7	8	9	P
Максимално време за работа (часове)	8	8	8	6	6	4	4	2	1,5	1,5	1

Изключване на целия готварски плот

Натиснете бутон ON/OFF (A), за да изключите целия плот. Плотът ще издаде звуков сигнал и всички индикатори за зоните за готвене ще изгаснат, с изключение на тези, които още са топли и имат активен индикатора за остатъчна топлина "Н" .

Потребителски настройки

Можете да регулирате силата на звуковия сигнал, продължителността на звуковата аларма и настройките за автоматично заключване.

Менюто с настройки на параметрите може да се активира в рамките на 2 минути, след като уредът е включен в електрическата мрежа, като докоснете и задържите бутона за пауза (Stop&Go) за около 3 секунди, докато уредът е изключен.

Първият параметър „Uo“, указващ силата на звуковите сигнали, ще се появи на дисплея на таймера. Натиснете бутона за таймера (G), за да изберете параметър.

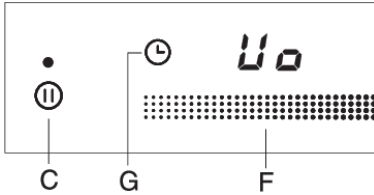

Uo сила на звука и алармите

So продължителност на алармата

Lo Автоматично заключване

Текущата стойност ще се появи на двата дисплея за мощност на зоната за готвене. Стойността може да бъде регулирана, като натиснете бутона за избор на двете предни зони за готвене.

Всички параметри могат да бъдат потвърдени и запазени чрез натискане и задържане на бутона за пауза (Stop&Go) за 2 секунди. След това ще се чуе кратък звуков сигнал. Ако не желаете да запазите новите настройки на параметрите, затворете режима за настройки на потребителя, като натиснете бутона за включване/изключване.

Сила на звуковия сигнал и алармата "Uo"

Могат да бъдат зададени следните стойности:

00 на дисплей = изкл (не важи за алармата и сигнала за грешка)

01 на дисплей = минимално ниво на звук

02 на дисплей = средно ниво на звук

03 на дисплей = максимално ниво на звук

Кратък звуков сигнал (с новата зададена сила на звука) ще се чуе при всяка промяна.

Продължителност на звуковата аларма "So"

Могат да бъдат зададени следните стойности:

05 на дисплей = 5 сек

1,0 на дисплей = 1 мин

2,0 на дисплей = 2 мин (по подразбиране)

Заклучване за защита за деца "Lo"

Функцията за автоматично заключване се активира в режим потребителски настройки, плотът автоматично се заключва всеки път, когато бъде изключен.

00 на дисплей = изкл (по подразбиране)

01 на дисплей = вкл

Поддръжка и почистване

След всяко ползване изчакайте стъклокерамичната повърхност да се охлади и я почистете. В противен случай всички останали замърсявания ще загорят върху горещата повърхност следващия път, когато използвате плота.

За редовно почистване на стъклокерамичния плот използвайте продукти за поддръжка, които създават защитен слой по повърхността и предпазват от залепване на замърсяванията.

Преди всяко ползване на стъклокерамичната повърхност забършете праха или други замърсявания, които могат да надраскат повърхността, както от плота така и от дъното на съда.

ИНФОРМАЦИЯ!

Домакинска тел, абразивни гъби или препарати могат да надраскат повърхността на плота. Тя може да се повреди и от агресивни спрейове и неподходящи течни препарати.

Обозначенията може да се изтъркат, когато използвате агресивни или абразивни почистващи препарати или съдове с наранено дъно.

Използвайте мека влажна кърпа за отстраняване на незначителни замърсявания. След това подсушете повърхността.

Отстранете петната от вода с мек разтвор с оцет. Но не използвайте този разтвор за почистване на рамката (само при някои модели), тъй като може да загуби блясъка си. Не използвайте агресивни спрейове или препарати за премахване на варовика.

За упоритите замърсявания използвайте специални почистващи препарати за стъклокерамични плотове. Следвайте инструкциите на производителя. Уверете се, че напълно сте отстранили остатъците от почистващи препарати след почистването, тъй като те могат да повредят стъклокерамичната повърхност, когато зоните за готвене се нагорещят.

Отстранете упоритите или загорели остатъци с шпатула. Внимавайте, когато ползвате шпатулата, за да не се нараните.

ИНФОРМАЦИЯ!

Шпатулата не е включена в оборудването на уреда.

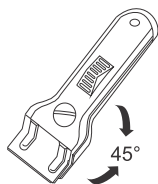

ИНФОРМАЦИЯ!

Използвайте шпатулата, само когато замърсеното не може да бъде отстранено с влажна кърпа или специалните почистващи препарати за стъклокерамичен плот.

Дръжте шпатулата под правилен ъгъл (45° до 60°). Нежно притискайте шпатулата към стъклото и я плъзгайте над обозначенията, за да отстраните замърсяванията. Уверете се, че пластмасовата дръжка на шпатулата (при някои модели) не влиза в контакт с гореща зона за готвене.

ИНФОРМАЦИЯ!

Не натискайте шпатулата перпендикулярно на стъклото и не драскайте повърхността на плота с нейното острие.

Незабавно отстранете всяка захар или храна с високо съдържание на захар от стъклокерамичния плот, като използвате шпатулата, дори ако плотът е още горещ, тъй като захарта може трайно да увреди стъклокерамичната повърхност.

Таблица с отстраняване на проблеми и грешки

В гаранционния срок на уреда всички ремонти трябва да се извършват само от сервизен център, оторизиран от производителя.

Преди да извършите ремонт, изключете уреда от електрическата мрежа като свалите предпазителя или извадите щепсела от контакта.

Не извършвайте сами ремонти на уреда, тъй като могат да предизвикат токов удар и късо съединение. Оставете това на специалист или сервизен техник.

В случай на незначителни проблеми при работа с уреда, се опитайте да отстраните причините сами, като следвате тези инструкции за употреба.

Ако уредът не работи правилно или изобщо поради неподходяща работа или боравене, посещението на сервизен техник няма да бъде безплатно, дори по време на гаранционния период.

Запазете инструкциите за бъдещи справки и ги предайте на евентуалните следващи собственици или потребители на уреда.

Следват някои съвети за отстраняване на често срещани проблеми.

Проблем/грешна	Причина
Основният предпазител в дома ви често изключва.	Извикайте сервизен техник.
Непрекъснат звуков сигнал и извездане 	Върху сензорната повърхност е разлята вода или върху сензорите е поставен предмет. Избършете сензорната повърхност.
F на дисплея	Това указва, че по време на работа е възникнала грешка.

Ако проблемите продължат да се проявяват, независимо че сте изпълнили описаните по-горе съвети, се обадете на оторизиран сервизен техник. Гаранцията не покрива ремонт или гаранционен иск, възникнали поради неправилното свързване на уреда или неправилната му употреба. В този случай потребителят трябва сам да поеме разходите по ремонта.

ВНИМАНИЕ!

Преди ремонт, изключете уреда от електрическата мрежа (като свалите предпазителя или извадите щепсела от контакта).

Монтиране на плот за вграждане

Процедура на монтаж

- Работният плот трябва да бъде абсолютно хоризонтален.
- Обезопасете ръбовете на изрязания отвор по подходящ начин.
- Свържете готварския плот към електрическата мрежа (вж. Инструкции за свързване на готварския плот към електрическата мрежа).
- Поставете плота в изрязания отвор.

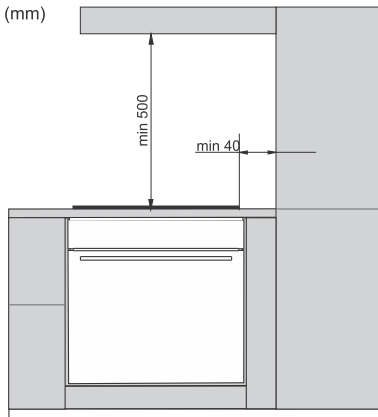

- Монтирането на уреда в работен кухненски плот и свързването му към електрическата мрежа може да бъде извършено само от подходящо квалифициран техник.
 - Фурнирът или друго покритие на кухненската мебел, в която ще се вгражда плотът, трябва да бъде обработено с топлоустойчиво лепило (100°C); в противен случай покритието на работния плот може да се обезцвети или деформира.
 - Използването на декорации от масивно дърво върху работния плот зад зоните за готвене е разрешено, само ако разстоянието между декорациите и готварския плот е не по-малко от показаното на чертежите за монтиране.
 - Готварският плот е оразмерен за вграждане в работен плот над кухненска мебел, с ширина от 600 mm или повече.
- Висящи или стенно монтирани кухненски елементи трябва да се монтират достатъчно високо, за да не пречат на работния процес.
 - Разстоянието между готварския плот и кухненския абсорбатор трябва да бъде не по-малко от указаното в инструкциите за монтаж на кухненския абсорбатор. Минималното разстояние е 500 mm.
 - Разстоянието между ръба на уреда и съседния висок кухненски мебелен елемент трябва да е не по-малко от 40 mm.
 - Използването на декорации от масивно дърво върху работния плот зад зоните за готвене е разрешено, само ако разстоянието между декорациите и готварския плот е не по-малко от показаното на чертежите за монтиране.
 - Минималното разстояние между вградения готварски плот и задната стена е указано на чертежа за монтаж.

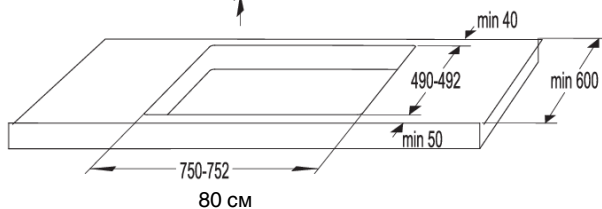
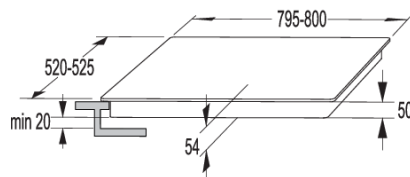
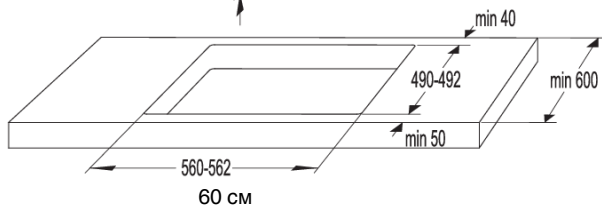
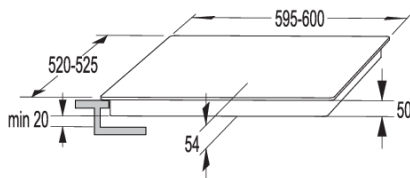
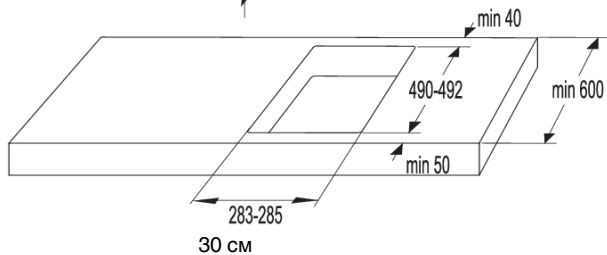
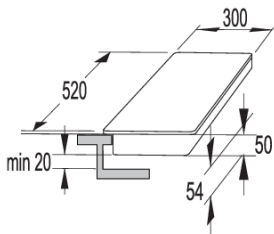

Инсталация на фиксиращите скоби

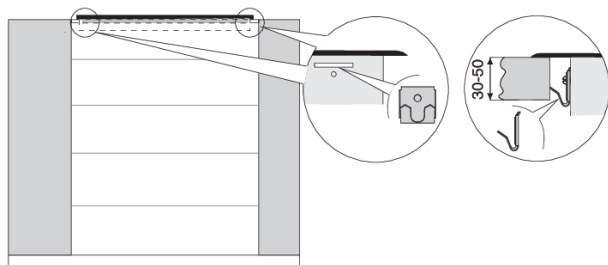

- Работният плот трябва да бъде абсолютно хоризонтален. Защитете отрязаните повърхности.
- Използвайте четирите приложени винта (4x), за да прикрепите пристягащите елементи (4x) към отвора и връзването в предната и задната стена на готварския плот.
- Поставете готварския плот в отвора и натиснете силно към работния плот отгоре.
- Не използвайте винтове по-дълги от 6,5 мм за стягане на фиксиращите скоби.

Вентилационни отвори в долния кухненския шкаф

💡 ИНФОРМАЦИЯ!

Нормалната работа на електронните компоненти на индукционния плот изисква достатъчна въздушна циркулация.

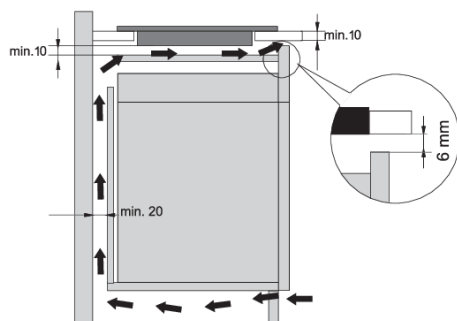

Долен кухненски шкаф с чекмедже

- На задната стена на шкафа, по цялата му ширина, е необходимо да оставите отвор с поне 140 mm височина. Освен това е необходим отвор от поне 6 mm отпред, по цялата ширина на шкафа.
 - Под готварския плот по цялата му дължина трябва да бъде монтиран хоризонтален разделителен панел. Трябва да има поне 10 mm разстояние между долната част на уреда и разделителния панел. Трябва да има подходяща вентилация от задната страна.
- Плотът е снабден с вентилатор, разположен в долната му част. В случай че има чекмедже под кухненския шкаф, в него не трябва да се съхраняват малки предмети или хартия, тъй като могат да бъдат засмукани от вентилатора и да причинят повреда на него или на цялата охлаждаща система. Освен това не използвайте чекмеджето за съхранение на алуминиево фолио или запалими вещества или течности (напр. спрейове). Дръжте такива вещества далеч от готварския плот. Опасност от експлозия!
 - Оставете поне 20 mm разстояние между съдържанието на чекмеджето и входните вентилационни отвори на вентилатора.

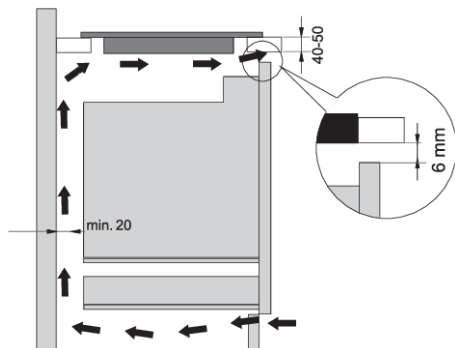

Долен кухненски шкаф с фурна

- Монтирането на фурна под индукционния плот е възможно за фурни тип с охлаждащ вентилатор.
- Преди да монтирате фурната, задната стена на кухненския шкаф трябва да бъде отстранена в областта на отвора за монтажа.
- Освен това е необходим отвор от поне 6 mm отпред, по цялата широчина на шкафа.
- Ако под индукционния готварски плот бъдат монтирани други уреди, ние не можем да гарантираме тяхната правилна работа.

Монтаж на нивото на работния плот

Уреди без фасетирани ръбове или декоративни рамки могат да се монтират, подравнени с плота.

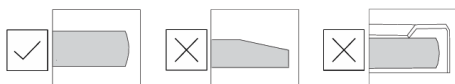

Монтаж на уреда

Уредът може да се монтира само на плот, устойчив на температури и вода, например плот, изработен от (естествен) камък (мрамор, гранит) или масивно дърво (ръбовете на отвора трябва да бъдат уплътнени). Ако монтирате уреда в плот, изработен от керамика, дърво или стъкло, трябва да използвате дървена подрамка. Рамката не се доставя с уреда. Уредът може да се монтира в плот, изработен от други материали, само след като сте се консултирали с производителя на плота и сте получили изричното му одобрение. Вътрешните размери на основното тяло трябва да бъдат поне равни на вътрешния отвор, изрязан за уреда. Това ще позволи лесно изваждане на уреда от плота. Сложете уплътняваща лента по периметъра на долната част на стъкления панел.

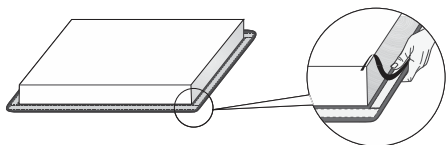

Първо, прокарайте захранващия кабел през отвора. Поставете уреда над центъра на отвора. Свържете уреда към електрическата мрежа (вижте инструкциите за свързване на уреда). Преди да уплътните уреда, тествайте работата му. Уплътнете отвора между уреда и кухненския плот със силиконов уплътнител. Силиконовият уплътнител, използван за уплътняване на уреда, трябва да бъде устойчив на температура (от поне 160 °C). Изгладете силиконовия уплътнител с подходящ инструмент. Следвайте инструкциите за употреба на избрания силиконов уплътнител. Не включвайте уреда преди силиконовият уплътнител да е изсъхнал напълно.



1. Силиконов уплътнител
2. Уплътнителна лента

⚠ ВНИМАНИЕ!

Обърнете специално внимание на размерите на вграждане в кухненски плотове от естествен камък. Когато избирате силиконов уплътнител, се съобразете с материала на кухненския плот и се консултирайте с производителя му. Употребата на неподходящи силиконови уплътнители може да доведе до трайно обезцветяване на някои части.

Изваждане на вградения уред

Изключете уреда от електрическата мрежа. Използвайте подходящ инструмент, за да извадите силиконовото уплътнение по периметъра. Извадете уреда, като го натиснете нагоре от долната страна.

⚠ ВНИМАНИЕ!

Не се опитвайте да извадите уреда от горната страна на кухненския плот.

⚠ ВНИМАНИЕ!

Отделът за сервизна поддръжка отговаря само за поправката и сервизното обслужване на готварския плот. Консултирайте се със своя дилър на специализирано кухненско оборудване относно повторния монтаж (на подравнения) готварски плот.

Каменен плот

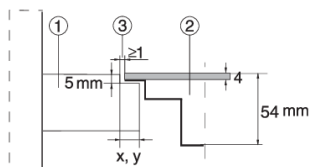

1. Кухненски плот
2. Уредът
3. Отвор

Имайки предвид допустимото отклонение (толеранс) за стъклокерамичната плоча на уреда и отвора в кухненския плот, отворът може да се регулира (мин. 2 mm).

Керамичен, дървен или стъклен плот

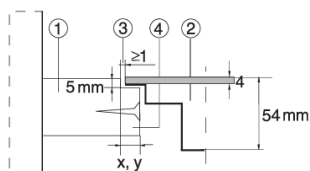

1. Кухненски плот
2. Уредът
3. Отвор
4. Дървена рамка, дебелина 16 mm

Имайки предвид допустимото отклонение (толеранс) за стъклокерамичната плоча на уреда и отвора в кухненския плот, отворът може да се регулира (мин. 2mm). Монтирайте дървената рамка 5,5 mm под горния ръб на кухненския плот (вж. илюстрацията).

Спазвайте радиусите на стъклените ръбове (R10, R2), когато изрязвате отвора.

СТЪКЛО

ОТВОР

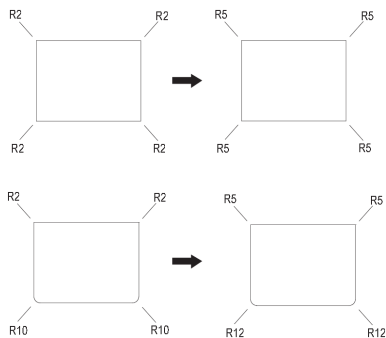

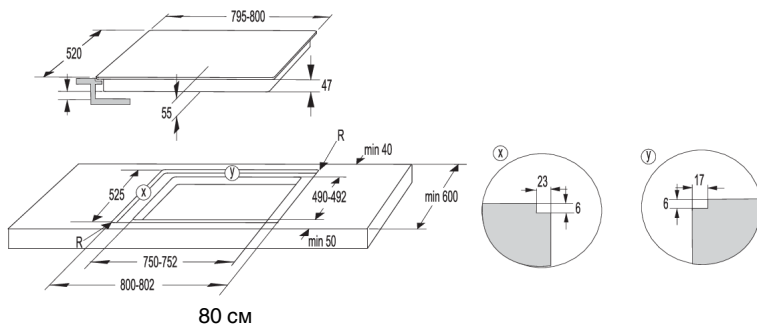
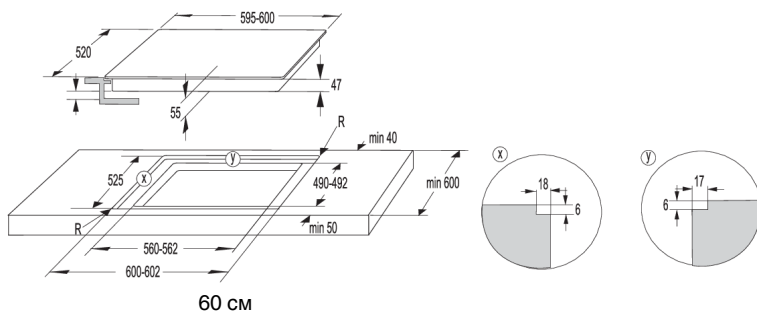
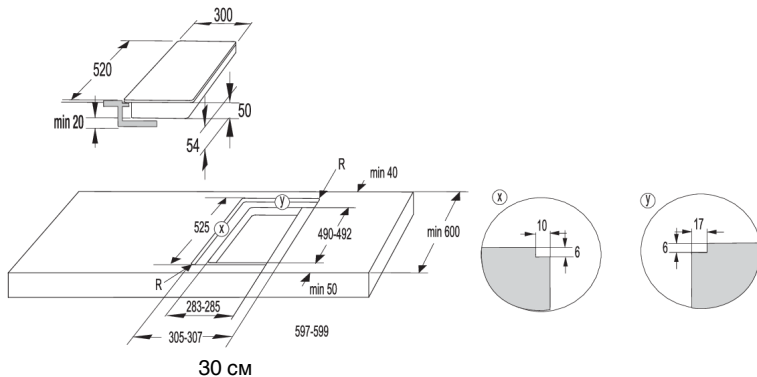

ВНИМАНИЕ!

Ако фурната е монтирана под готварски плот, монтиран на нивото на работния плот, дебелината на работния плот трябва да бъде поне 40 мм.

Монтиране на уплътнението от дунапрен

ИНФОРМАЦИЯ!

Някои уреди се предоставят с поставено уплътнение!

Преди да монтирате уреда в работния кухненски плот, прикрепете приложеното уплътнение от дунапрен от долната страна на стъклокерамичния плот. Отстранете предпазния филм от уплътнението. Прикрепете уплътнението към долната страна на стъклото (на 2-3 mm от ръба). Уплътнението трябва да се постави по протежение на целия ръб на стъклото. Уплътнението не трябва да се застъпва в ъглите. Когато поставяте уплътнението, внимавайте да не бъде повредено и да не докосва остри предмети.

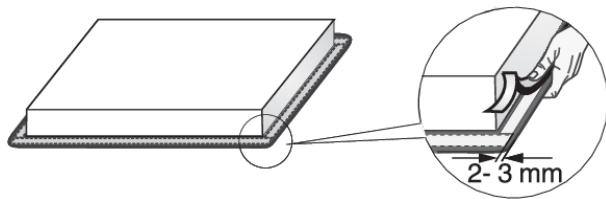

ВНИМАНИЕ!

Не инсталирайте уреда без уплътнението!

Свързване на готварския плот към електрическата мрежа

- Защитата на електрическата мрежа трябва да отговаря на съответните разпоредби.
- Преди да свържете уреда, се уверете, че напрежението, посочено на табелката с производствени данни, съответства на напрежението на електрическата мрежа в дома ви.
- Електрическата верига трябва да бъде снабдена с прекъсвач, който може да изключи уреда от захранването във всички точки, с разстояние между контактите поне 3 mm в отворено положение. Подходящите устройства включват предпазители, защитни прекъсвачи и т. н.
- Свързването трябва да отговаря на тока и предпазители.
- След монтажа частите на уреда, които провеждат електрически ток, и изолираните части трябва да бъдат защитени от случайни контакти.

⚠ ВНИМАНИЕ!

Уредът може да бъде свързан само от оторизиран специалист. Неправилното свързване може да унищожи части от уреда. В този случай нямате право на гаранционно обслужване. Изключвайте уреда от захранването преди всеки ремонт или операция по поддръжката му.

Диаграма за свързване

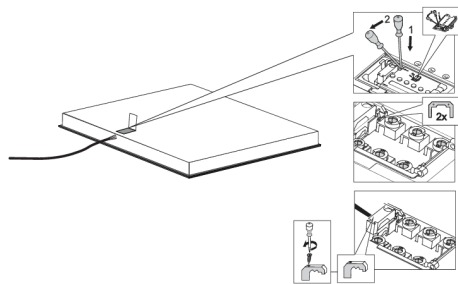

- Проверете напрежението. Преди да свържете уреда, се уверете, че напрежението, указано на табелката с производствени данни, съответства на напрежението на електрическата мрежа в дома ви. Напрежението на вашата електрическа мрежа (220–240 V между L и N) трябва да бъде проверено от специалист с използването на подходящо измервателно устройство.
- Отворете капака на кутията с изводите за свързване.
- Свържете кабелите според типа на вашия уред.
- Съединителните проводници са осигурени на терминалите за свързване.

Захранващ кабел

(уред без захранващ кабел)

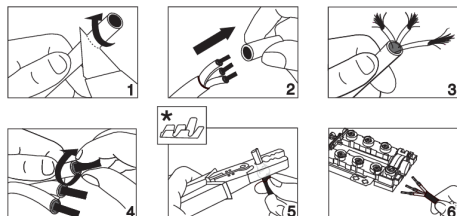

- За свързване могат да се използват следните кабели:
- свързващи кабели с PVC изолация, тип H05 VV-F с жълто-зелен защитен проводник; или други кабели със същите характеристики или по-добри.
- Външният диаметър на кабела трябва да бъде поне 8,00 mm.

- Захранващият кабел трябва да бъде пъхнат в пристягащото устройство (стяга), което

* Ферулите не са включени в окомплектовката



ИНФОРМАЦИЯ!

Препоръчваме употребата на ферули за кабелите (терминали).

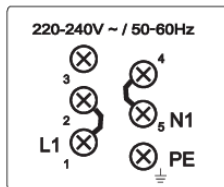

Еднофазна връзка (32 А)

- Еднофазна връзка (1 1N, 220–240 V~ /50–60 Hz):
 - Напрежението между фазата и нултурния проводник е 220–240 V~. Монтирайте съединителен проводник между изводите 1 и 2 и между изводите 4 и 5.
 - Мрежата трябва да включва един предпазител от поне 32 А. Напречното сечение на сърцевината на захранващия кабел трябва да бъде поне 4 mm².

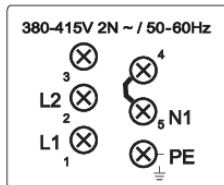

Двуфазна връзка (16А)

- 2 фази, 1 нултурен проводник (2 1N, 380–415 V~ /50–60 Hz):
 - Напрежението между фазата и нултурния проводник трябва е 220–240 V~.; напрежението между различните фази е 380–415 V~. Монтирайте съединителен проводник между изводите 4 и 5. Мрежата трябва да включва поне два предпазителя от поне 16 А всеки. Напречното сечение на сърцевината на захранващия кабел трябва да бъде поне 1,5 mm².
- 2 фази, 2 нултурни проводника (2 2N, 220–240 V 2 2N ~ /50–60Hz):
 - Напрежението между фазите и нултурния проводник е 220-240 V~.
 - Мрежата трябва да включва поне два предпазителя от поне 16 А всеки. Напречното сечение на сърцевината на захранващия кабел трябва да бъде поне 1,5 mm².

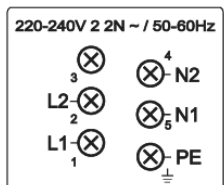

Уреди с ширина 30 см (две зони за готвене) позволяват само еднофазно свързване. Диаметърът на захранващия кабел трябва да е поне 1.5 mm²!

Свързване на захранващия кабел

(уред със захранващ кабел)

- Уредът трябва да бъде свързан директно с електрическата мрежа.
- Устройствата за изключване от електрическата мрежа трябва да съответстват на нормативните разпоредби.
- Не удължавайте захранващия кабел и не го прекарвайте над остри ръбове.
- Ако уредът е монтиран над фурна, се уверете, че в никакъв случай не влиза в контакт с горещите части на фурната.

Еднофазна връзка

Свържете уреда както е показано на Диаграма А. Ако електрическата мрежа в дома ви не позволява предпазител 32 А, захранването на уреда трябва да бъде намалено или ограничено до подходящите стойности.

Вижте глава Потребителски настройки.

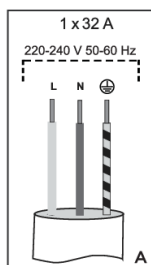

L = кафяв
N = син
⊕ = жълтозелен

Двуфазна връзка

- Ако електрическата мрежа в дома ви има 2 фазови проводника и 1 неутрален проводник, свържете уреда както е показано на Диаграма В.
- Ако електрическата мрежа в дома ви има 2 фазови проводника и 2 неутрални проводника, свържете уреда както е показано на Диаграма С.

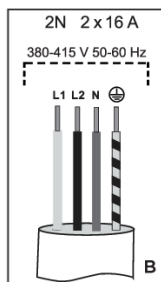

L1 = кафяв
L2 = черен
N = син
⊕ = жълтозелен

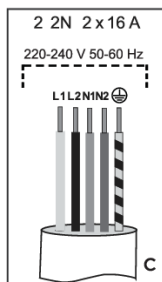

L1 = кафяв
L2 = черен
N1 = син
N2 = сив
⊕ = жълтозелен

*Таблицата продължава от последната страница
само за NL!*

Изхвърляне



Опаковките са направени от екологично съобразни материали, които могат да се рециклират, депонират или унищожават без опасност за околната среда. За тази цел опаковъчните материали са обозначени по съответен начин.

Символът върху продукта или върху неговата опаковка означава, че този уред не трябва да се третира като обикновен битов отпадък. Продуктът трябва да бъде отнесен в оторизиран център за събиране и обработка на изхвърлено електрическо и електронно оборудване.

Правилното **депониране** на продукта ще спомогне за предотвратяване на негативни ефекти върху околната среда и човешкото здраве, които биха могли да възникнат в случай на неправилно изхвърляне. За подробна информация относно изхвърлянето и обработката на продукта, моля, свържете се с местната градска управа, отговорна за управлението на отпадъците, фирмата за събиране на битови отпадъци или магазина, от който сте закупили продукта.

Запазваме си правото на промени и грешки в инструкциите за употреба.

gorenje



816616-a3

CE