

KK

**ПАЙДАЛАНУ ЖӨНІНДЕГІ  
НҰСҚАУЛЫҚТАР**  
ЫДЫС ЖУУ МАШИНАСЫ  
GV63161

**gorenje**



## Мазмұны

Сіздің ыдыс жуғыш машинаңыз .....	2
Қауіпсіздік нұсқаулары .....	3
Бірінші рет жуар алдында .....	4
Ыдыс жуу машинасына ыдыс-аяқ салу .....	5
Ыдыс жуу машинасын пайдалану .....	6
Баптаулар .....	10
Күтіп ұстау және тазалау .....	12
Ақаулығын анықтау .....	15
Орнату .....	20
Техникалық қызмет көрсету .....	22
Сынақ мекемесіне арналған ақпарат .....	22
Техникалық ақпарат .....	24

## Сіздің ыдыс жуғыш машинаңыз

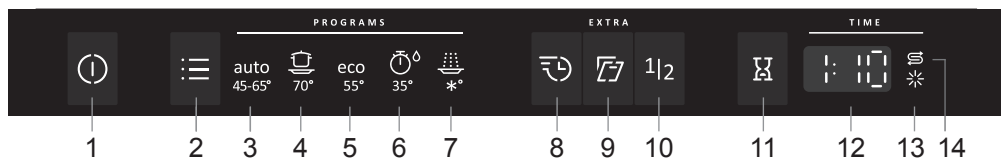

1. Электр қоректің негізгі сөндіргіші
2. Бағдарламаларды ауыстырып қосқыш
3. Автоматты
4. Қарқынды
5. Экологиялық
6. Жылдам
7. Шаю
8. Тез жуу
9. Автоматты түрде ашу
10. 1/2 жүктеу
11. Стартты кідірту
12. Дисплей
13. Шайғыш индикаторы
14. Тұз индикаторы

### Жалпы мәлімет

- Пайдалану жөніндегі нұсқаулықтарды оқыңыз да, сенімді жерде сақтаңыз.
- Ыдыс жуу машинасын осы пайдалану нұсқаулығында көрсетілгеннен басқа мақсатта пайдалануға болмайды.
- Ыдыс жуу машинасының есігіне немесе оның себеттеріне ыдыстан басқа заттарды қоюға болмайды.
- Ыдыс жуу машинасының есігін ашық қалдыруға болмайды, себебі оған адамның сүрініп кетуі мүмкін.
- Тек ыдыс жуу машиналарына арналған жуу құралын пайдаланыңыз!
- Бұл машинаны 8 жастан асқан балалардың, дене мүмкіндіктері, ақыл-ой қабілеті шектеулі, жадынан айырылған немесе тәжірибесі мен білімі жоқ адамдардың пайдалануына болады. Ондай адамдар машинаны пайдаланған кезде оларды қадағалау керек немесе машинаны пайдалану бойынша нұсқау беріп, орын алуы мүмкін қатерлерді түсіндіру қажет. Балаларға машинаны үлкендердің бақылауынсыз тазалауға болмайды.
- Бүлінген электр сымын тек білікті электрші маман ғана ауыстыруға тиіс.
- Ыдыс жуу машинасын тек үй шаруашылығында, тұрмыстық ыдыс-аяқты жуу үшін ғана пайдаланыңыз. Басқа мақсатта пайдалануға тыйым салынады.
- Ішінде еріткіш қалдықтар қалған ыдыстарды ыдыс жуу машинасына салуға болмайды, себебі жарылыс қатері бар. Ішінде күл, балауыз немесе жағармайлар бар ыдыс-аяқты да ыдыс жуу машинасында жууға болмайды.

### ⚠ Қысқаша нұсқаулық

Пышақтарды және басқа да өткір заттарды асхана аспаптарына арналған себетке ұшын төмен қаратып немесе басқа себеттерге жатқызып салу керек.

### Орнату

Бөлімді қараңыз Орнату.

### Балалардың қауіпсіздігі

Балаларды қадағалаңыз. Оларға ыдыс жуу машинасын пайдалануға немесе онымен ойнауға рұқсат етпеңіз. Әсіресе ыдыс жуу машинасының есігі ашық тұрған кезде абай болыңыз. Ішінде

жуғыш құрал қалып кетуі мүмкін! Тазалағыш құралды салған соң, ыдыс жуу машинасын дереу қосу керек.

### ⚠ Қысқаша нұсқаулық

Балаларды қадағалау қажет – ыдыс жуу машиналарына арналған жуу құралы жеміргіш келеді!

### Қыста сақтау/тасымалдау

Ыдыс жуу машинасын мұздау температурасынан жоғары температурада сақтаңыз және ауа райы қатты суық болғанда, алыс жерлерге тасымалдауға тырысыңыз. Ыдыс жуу машинасын тік тұрған күйінде немесе артқы қабырғасына жатқызып тасымалдаңыз.

### Асып төгілуден қорғау функциясы

Егер ыдыс жуу машинасындағы судың деңгейі қалыпты деңгейден асса, асып төгілуден қорғау функциясы машинадан суды сора бастайды да, сумен қамту құбырын жауып тастайды.

### Орауыш материал

Бума өнімді тасымалдау барысында қорғайды. Бума материалын қайта өңдеуге болады. Өңделмеген материал қолданысы мен қоқысты азайтуға көмектесу үшін әр түрлі бума материалдарын бөліңіз. Дилеріңіз буманы қайта өңдеуге алуы немесе ең жақын қайталап қолдану үшін қайта өңдеу орталығына жіберуі мүмкін. Бума құрамы:

- Гофрокартон 100% қайта өңделген материалдан жасалады.
- Хлор немесе фтор қосылмаған пенополистирол (EPS).
- Тіректер өңделмеген ағаштан жасалған.
- Қорғайтын пластик полиэтиленнен (PE) жасалған.

### Құрылғыдан арылу

Ыдыс жуу машинасы қайта өңделетін етіп жасалған және таңбаланған.

Ыдыс жуу машинасының қызмет мерзімі аяқталып, одан арылу қажет болған кезде, оны дереу пайдалануға жарамсыз ету қажет. Қорек шнурын суырып алыңыз да, мүмкіндігінше қысқа етіп қиып тастаңыз.

Ыдыс жуу машинасын қай жерде және қалай дұрыс қайта өңдеу керек екені туралы ақпарат алу үшін жергілікті билік органына хабарласыңыз.

### Су кермектігін тексеру

Ыдыс жуу нәтижелері жақсы болып шығуы үшін ыдыс жуу машинасына тұщы су (құрамындағы минералдардың мөлшері аз) қажет. Кермек су ыдыс-аяқта және ыдыс жуу машинасында ақтаңдақ із қалдырады.

Су кермектігі су кермектігінің германиялық өлшем бірлігі (°dH) немесе су кермектігінің франциялық өлшем бірлігі (°fH) арқылы көрсетіледі.

Су кермектігі 6°dH (9°fH) жоғары болып жеткізілген суды жұмсарту керек. Оны кірістірілген суды жұмсартқыш арқылы автоматты түрде жасауға болады. Жұмсартқыш дұрыс жұмыс істеуі үшін оны сумен қамту құбырындағы судың кермектігіне лайықтау керек. Суды жұмсартқышты бейімдегеннен кейін жуу құралын және шайғышты жұмсақ суға лайықты мөлшерде пайдаланыңыз.

Өзіңіз тұратын аймақтағы су кермектігін тексеру үшін жергілікті сумен қамту мекемесіне хабарласыңыз.

Су кермектігін жазып қойыңыз: \_\_\_\_\_

Судың кермектігі 50°dH-тен (89°fH) асса, сыртқы су жұмсартқыш қосуға кеңес береміз.

### ⚠ Қысқаша нұсқаулық

Кермек су ыдыс-аяқта және ыдыс жуғыш машинада ақтаңдақ із қалдырады. Сондықтан суды жұмсартқыштың дұрыс баптауын таңдау өте маңызды. Су кермектігі қараңыз.

Ыдыс жуғыш машинаны, егер су 6°dH (9°fH) жоғары болса, тұзға арналған бөлігі бос кезде іске қосуға болмайды.

### Су кермектігі - Баптау

Баптаулар тарауында су жұмсартқышты реттеу әдісі суреттеледі.

### 🔧 Тұзға толтырыңыз

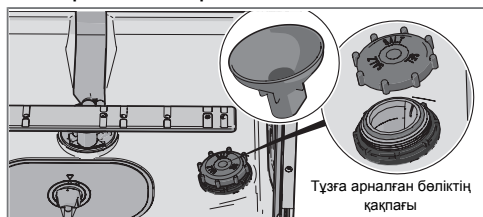

1. Тұз бөлімінің қақпағын бұрап шығарыңыз.
2. Ыдыс жуғыш машинасымен бірге келген құйғышты тұзға арналған бөлікке аузын жоғары қаратып орналастырыңыз. Өуелі шамамен 1 l су құйыңыз.
3. Содан кейін бөлік толғанша, ең көбі 1,0 кг мөлшерде тұз салыңыз. Ірі түйіршікті тұзды немесе ыдыс жуу машинасына арналған тұзды пайдаланыңыз.

4. Қақпағы мықтап жабылатындай етіп, артық тұзды сүртіп алыңыз.

Тот дақтары қалып қоймас үшін тұз қосқаннан кейін ыдыс жуу бағдарламасын дереу бастау қажет.

### Шайғыш - Баптау

Баптаулар бөлімде шайғыш дозасын баптау әдісі сипатталады.

### ☼ Шайғыш құралды толтыру

Шайғыш құралды пайдалансаңыз, ыдыс тезірек кебеді және жақсырақ нәтижеге жетесіз. Сіз сондай-ақ ыдыс жуудың жақсырақ нәтижесіне жетіп, таза әрі дақсыз ыдыс-аяқты аласыз.

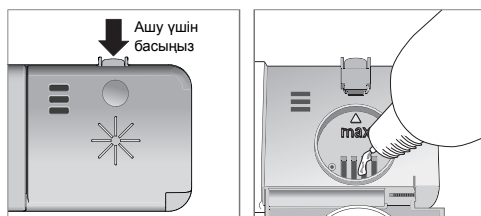

1. Шайғышқа арналған бөліктің қақпағын ашыңыз.
2. Шайғышты абайлап, **max** деп белгіленген деңгейге дейін толтырыңыз.
3. Бөліктің маңайына шашыраған шайғыш болса, сүртіп алыңыз.
4. Қақпақты мықтап жабыңыз.

## Қуатты үнемдеп жуу

- Ағып тұрған суға шаймаңыз. Ыдыс жуу машинасына ыдыс-аяқ салмас бұрын тағамның үлкен бөліктерін қырып тастаңыз.
- Қоршаған ортаға зиян келтірмейтін жуғыш құралды тандаңыз. Орауышындағы экологиялық мәлімдемені оқыңыз!
- Электр қуатын үнемдеу үшін ыдыс жуу машинасы әбден толмағанша оны іске қоспаңыз.
- Егер ыдыс-аяқ сәл ғана ластанған болса, төмен температуралы бағдарламаны таңдауға болады.
- Автоматты түрде ашу опциясын қолдансаңыз, ыдыс жақсы құрғайды және ыдыс жуу машинасының есігін автоматты түрде ашады. Ыдысты шығармас бұрын, машина бағдарламаның аяқталғанын көрсетіп, ыдыстың сууын күтіңіз. (Ыдыс жуу машинасы жиһаздың ішіне орнатылған болса, жиһаздың қабаты ыдыс жуу машинасынан шығатын конденсатқа шыдамды материалдан жасалған болуы тиіс.)

## Сыңғақ ыдыс-аяқ

Кейбір ыдыстар ыдыс жуу машинасында жууға жарамайды. Мұның бірнеше себебі болуы мүмкін. Кейбір материалдар қатты ыстыққа шыдай алмайды, басқаларына ыдыс жуатын құралдан нұқсан келуі мүмкін.

Мысалы, қолмен жасалған элементтер, нәзік безендіру, кристалл/шыны, күміс, мыс, қалайы, алюминий, ағаш және пластик құралдармен абай болыңыз.

## Қарастырылатын пункттер

- Барлық ластанған беттер ішке және төмен қаратылуы керек!
- Ыдыстар ішіне немесе бір-біріне салынбауы керек.
- Шаю суы шығару үшін ыдыстарды стакандар сияқты қуыстармен бұрыштап қойыңыз. Сонымен қатар, бұл пластик элементтер үшін маңызды.
- Ыдыс жуу машинасының себетіне кішкентай бұйымдар түсе алмайтынын тексеріп, оларды асхана аспаптарына арналған себетіне салыңыз.

### ЕСКЕРТПЕ!

Бүркікшітердің еркін айнала алатынын тексеріңіз.

## Ыдыс жуу машинасының себеттері

Ыдыс жуу машинасы жоғарғы себетпен және асхана аспаптарына арналған себеті бар төменгі себетпен жабдықталған.

*Ыдыс жуғыш машинаның түріне байланысты, себеттердің пішінінде айырмашылықтар болуы мүмкін.*

## Үстіңгі себет

Стақан, шыныаяқ, шара, таяз тәрелкелер мен кішкене тәрелкелерді үстіңгі себетке салыңыз. Барлық лас беттері ішке және төмен қарауға тиіс! Шарап ішетін

фужерлер шарап фужерлеріне арналған сөреге қойылады, ал пышақтар оң жақтағы пышақ сүйеуішке (егер болса) салынады.

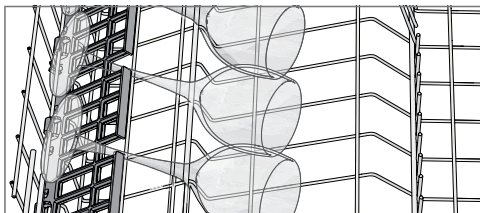
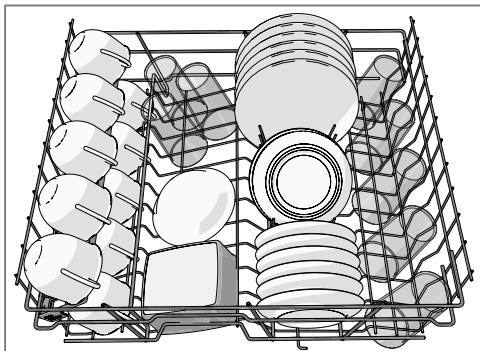

## Үстіңгі себетті көтеру және түсіру

1. Үстіңгі себетті шығарып алыңыз.
2. Үстіңгі себеттің екі жағынан екі қолыңызбен ұстаңыз да, жоғары көтеріңіз.
3. Себеттің орнын ауыстыру үшін оны екі қолыңызбен қайта-қайта көтеріңіз. (Үстіңгі себетті үш қалыпта орналастыруға болады). Үстіңгі себет ең биік қалыпта болғанда оны көтерсе, бұл оны ең төменгі орынға қайтарады. Себеттің екі жағы бірдей биіктікте орнатылуға тиіс екенін ескеріңіз.

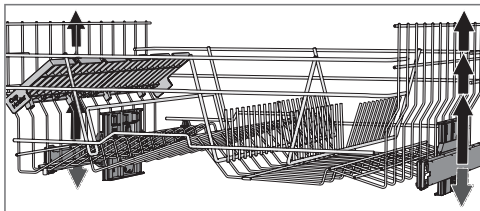

## Астыңғы себет

Тәрелкелерді, таяз тәрелкелерді, ас тартатын табақтарды, кәстрөлдер мен ас құралдарын (асхана

аспаптарына арналған себеттегі) астыңғы себетке қойыңыз.

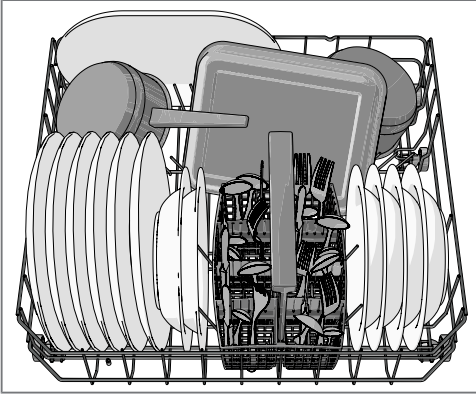

### Асхана аспаптарына арналған себет

Пышақтардан басқа сабы бар ас құралдарын төмен қаратып салыңыз, және оларды мүмкіндігінше таратып орналастырыңыз. Қасықтардың бір бірінің ішіне салынбауын қадағалаңыз.

Ас құралдарына арналған себетті астыңғы себетке қойыңыз.

## Жуғыш құрал салу



1. Жуу құралына арналған бөлік (алдын ала жуу)
2. Негізгі жууға арналған бөлік

Жуғыш құрал судың кереметтігіне сәйкес қосылады.

Жуғыш құралдың орауышындағы нұсқауларды орындаңыз. Осы ыдыс жуу машинасында су жұмсартқыш орнатылған, сондықтан тұзды суға жарамды жуғыш құрал мен шайғышты пайдаланыңыз.

Жуғыш құрал тым көп болса, ыдыс жуу нәтижелері нашарлауы мүмкін, сондай-ақ қоршаған ортаға зиянды ықпалы да артады.

Жуу құралын қосу кезінде жуу құралына арналған бөлік құрғақ болуы қажет. Алдын ала жууға арналған бөлік және негізгі жууға арналған бөлік бар. Егер ұнтақ немесе сұйық ыдыс жуғыш құралды пайдалансаңыз, жуғыш құралдың шамалы мөлшерін алдын ала жуу бөлігіне салыңыз. Жуғыш құралға қатысты сұрақтарыңыз болса, жуғыш құралды өндірушіге хабарласыңыз.

### ЕСКЕРТПЕ!

Тек ыдыс жуу машиналарына арналған жуу құралын пайдаланыңыз! Ыдыс жуатын сұйық құралды пайдалануға болмайды, себебі оның көбігі ыдыс жуу машинасының тиімді жұмыс істеуіне кедергі жасайды.

### Ыдыс жуғыш таблеткалар

Егер дозатордың қақпағын жабу қиындық келтірсе, таблетканың жартысын салыңыз. Егер қақпақ тығыз жабулы болса және дұрыс ашылмаса, жуғыш құрал дұрыс босатылмауы мүмкін.

### ЕСКЕРТПЕ!

Ыдыс жуатын таблеткаларды қысқа бағдарламаларға (75 минуттан кем) пайдаланбаған жөн. Олардың орнына ұнтақ немесе сұйық жуғыш құралды пайдаланыңыз.

## Көп функциялы жуғыш құралдар

Көп функциялы жуғыш құралдардың түрлері көп. Ондай өнімді қолданар алдында, пайдалану нұсқаулығын мұқият оқып шығыңыз.

Баптаулар тарауында ТАВ ("1-гі 3" немесе "барлығы біреуінде" жуу құралы) функциясын іске қосу әдісі суреттеледі. Тұзға арналған бөлікке тұз салу керек екенін ескеріңіз. Егер сізді ыдысты жуу немесе келтіру нәтижелері қанағаттандырмаса, ТАВ ("1-гі 3" немесе "барлығы біреуінде" жуу құралы) функциясын ажыратыңыз да, тұзды, жуу құралы мен шайғышты тағы қосыңыз. Бірінші рет жуар алдында тарауды қараңыз.

### ЕСКЕРТПЕ!

Әдеттегі ыдыс жуғыш құралдарға шайғыш құрал мен тұз қосатын болсаңыз, ыдысыңыз жақсы жуылып, құрғайды.

## ① Электр қоректің негізгі сәндіргіші

Дисплей қосылғанша электр қоректің негізгі сәндіргішін басып ұстап тұрыңыз. Сонымен қатар, су құбырының краны қосылғанын тексеріңіз.

## ☰ PROGRAMS - Бағдарлама таңдау

Ыдыстар түріне және ластану дәрежесіне сәйкес бағдарламаны таңдаңыз. Экологиялық әрқашан алдын ала таңдалады.



Қалаған бағдарламаның таңбасы іске қосылғанша Бағдарламаларды ауыстырып қосқышты бір немесе бірнеше рет басыңыз.

auto

45-65° **Автоматты**

Ыдыс жуу машинасы ыдыс-аяқтың қаншалықты лас екенін бағалап, су тұтыну көлемі мен температураны соған орай реттей алады. Жаңадан орнатылған кезде, бағдарлама толық бейімделіп, ең жақсы нәтижелерді бергенше, оны бес рет орындау керек.

auto

45-65° **Автоматты**<sup>1)</sup> +  **Тез жуу** +  **Автоматты түрде ашу**

Сәл көбірек тағам қалдықтарына күнделікті пайдаланылатын тиімді бағдарлама. (Бұл бағдарлама пеш табақтарындағы сияқты күйген тағамға арналмаған).



70° **Қарқынды**

Таба, қыздырып пісіруге арналған қалып және басқа пеш ыдыстары сияқты аса қатты кірлеген ыдыстарға арналған бағдарлама. Сондай-ақ тазалыққа өте жоғары талап қойылатын, мысалы, балалардың тамағын құятын

құтыларды немесе азық-түлік турайтын тақтайларды ыдыс жуу машинасында жуатын жағдайларға тамаша жарайды. Егер осы ыдыстар ыдыс жуғыш машинаның ішіне толмаса, тәрелкелер мен басқа ыдыстарды қосуға болады.

ECO

55° **Экологиялық**

Бұл бағдарлама қалыпты кірлеген ыдыс-аяқы жууға арналған және электр қуаты мен суды бірге тұтыну тұрғысынан барынша тиімді бағдарлама болып табылады.



35° **Жылдам**

Бұл бағдарлама кофе ішетін шыныаяқтар сияқты сәл кірлеген стақандар мен фарфор үшін пайдаланылады.

*Тез жуу функциясымен ұштасқанда, қысқарақ бағдарламаға қол жеткізіледі (15 минут).*



\*° **Шаю**

Ыдыс жуу машинасының әбден толуын күту кезінде ыдыс-аяқты шаю үшін пайдаланылады.

## EXTRA - Параметрлерді таңдау

Параметрді таңдау үшін параметр іске қосылғанша параметрлер батырмасының біреуін басыңыз. Қолданыстағы параметрлер бағдарламаларға қарай әр түрлі болады және кейбір параметрлерді қиыстыру мүмкін емес (қолданыстағы параметрлер күнгірт жарықтанады).



**Тез жуу**

Бұл параметр бағдарламаның уақытын қысқартады, бірақ электр қуаты мен суды көбірек тұтынады.



**Автоматты түрде ашу**

Ыдыс жуу машинасының есігі автоматты түрде ашылып, ыдысты құрғатудың сапасын арттырады. Ыдысты шығармас бұрын, машина бағдарламаның аяқталғанын көрсетіп, ыдыстың сууын күтіңіз. (Ыдыс жуу машинасы жиһаздың ішіне орнатылған болса, жиһаздың қабаты ыдыс жуу машинасынан шығатын конденсатқа шыдамды материалдан жасалған болуы тиіс.)

### ЕСКЕРТПЕ!

Ыдыс жуу машинасының есігі автоматты түрде ашылатын етіп орнатылғанда оны бекітуге болмайды. Бұл есіктің құлпының жұмысын бұзуы мүмкін.

1) Осы қиысым (Автоматты + Тез жуу + Автоматты түрде ашу) сондай-ақ Жүйрік және жылдам (90 минут) ретінде белгілі.

## 1|2 1/2 жүктеу

Бұл параметр ыдыс жуу бағдарламасын жартылай толтырылған ыдыс жуу машинасына бейімдеп, электр қуаты мен суды азырақ пайдаланады.

## 🔧 Стартты кідірту

Стартты кідірту таңдасаңыз, ыдыс жуу машинасы жұмысын сіз есігін жапқаннан кейін 1-24 сағат өткенде бастайды.

1. Стартты кідірту іске қосу үшін батырманы бір рет басыңыз. Қалаған сағат санын орнату үшін батырманы бірнеше рет басыңыз немесе басып ұстап тұрыңыз.
2. Есікті жабыңыз, сонда ыдыс жуу машинасы 1 сағат сайын кері санақ жүргізеді де, таңдалған кешіктіру мөнінен кейін іске қосылады.

Егер Стартты кідірту параметрінен бас тартқыңыз келсе, есікті ашыңыз да, дисплейдің жарығы сөнгенше электр қоректің негізгі сөндіргішін басып ұстап тұрыңыз.

## Ыдыс жуу машинасын іске қосу

Ыдыс жуу машинасының жұмысын бастау үшін есігін жабыңыз. Егер электр қоректің негізгі сөндіргіші қосулы болса, ыдыс жуу машинасының есігі жабылғаннан кейін ол автоматты түрде жұмысын бастайды.

## TIME - Қалған уақыт

Бағдарлама мен параметрлерді таңдағаннан кейін дисплейде бағдарлама соңғы жолы жұмсаған уақыт көрсетіледі.

## Бағдарламаны тоқтату немесе ауыстыру

Егер ыдыс жуу машинасының жұмысы басталғаннан кейін бағдарламаны өзгертіңіз келсе, есікті ашыңыз да, дисплей сөнгенше электр қоректің негізгі сөндіргішін басып ұстап тұрыңыз. Егер жуғыш құрал дозаторының қақпағы ашық болса, жуғыш құралдан тағы да қосыңыз. Содан кейін электр қоректің негізгі сөндіргішін басыңыз, жаңа бағдарламаны таңдаңыз да, есікті жабыңыз.

## Қосымша ыдыс-аяқ салғыңыз келсе,

Есікті ашыңыз. Ыдыс жуу машинасы автоматты түрде тоқтайды. Ыдыс-аяқты салыңыз да, есігін жабыңыз. Сәлден кейін электр қоректің негізгі сөндіргішін басыңыз, жалғастырады.

## Егер ыдыс жуу машинасы қуат ақаулығына байланысты өшсе

Егер ыдыс жуу бағдарламасы аяқталмаған болса, қуат қайтадан берілген кезде, үзілген бағдарлама жалғастырылады.

## ЕСКЕРТПЕ!

Егер кептіру кезінде қуат үзіліп қалса немесе есік 2 минуттан астам уақытқа ашылса, бағдарлама үзіледі.

## Бағдарлама аяқталғаннан кейін

Бағдарлама аяқталғаннан кейін ыдыс жуу машинасы автоматты түрде сөнеді. Пайдаланғаннан кейін әр кез су шүмегін жабыңыз.

## Барынша жақсы кептіру нәтижелеріне жету үшін

- Ыдыс жуу машинасын ыдыс-аяққа толтырыңыз.
- Шаю суы шығару үшін ыдыстарды стакандар сияқты қуыстармен бұрыштап қойыңыз. Сонымен қатар, бұл пластик элементтер үшін маңызды.
- Шайғышты толтырып құйыңыз немесе шайғышты дозалау деңгейін арттырыңыз.
- Автоматты түрде ашу параметрін іске қосыңыз.
- Ыдыс жуу машинасынан ыдыс-аяқты алардан бұрын олардың кебуін күтіңіз.

## Ыдыс жуу машинасын босату

Ыстық фарфор өте нәзік. Ыдыс жуу машинасынан ыдыстарды алардан бұрын олардың кебуін күтіңіз.

Жоғарғы себеттен төменгі себеттегі ыдыстарға су тамшысының түсуін болдырмас үшін, алдымен, төменгі себетті босатыңыз.



## Бағдарламалар кестесі

PROGRAMS -Бағдарлама	Жұғыш құрал, бөлік 1 / 2 (мл)	EXTRA - Параметрлер	Алдын ала жуу	Негізгі жуу	Шаю саны	Соңғы шаю	Тұтыну мөндері <sup>1)</sup>		
							Ыдыс жуу уақыты (шамамен, сағ:мин)	Электр қуаты (шамамен, кВт)	Су тұтыну көлемі (л)
Автоматты	--- / 25	Автоматты түрде ашу	1-3	50-65 °C	2-3	65 °C	2:10-2:50	0,9-1,5	11-20
Қарқынды	10 / 25		2	70 °C	2	70 °C	2:55	1,7	17
Экологиялық <sup>2)</sup>	--- / 25	Автоматты түрде ашу	1	55 °C	2	53 °C	3:00	0,92	11,0
Жылдам	--- / 10			35 °C	1	25 °C	0:20	0,2	10
Шаю	--- / ---				1	--- °C	0:07	0,01	4

1) Тұтыну мөндері құйылатын судың температурасына, бөлме температурасына, салынған ыдыстың көлеміне, таңдалған қосымша функцияларға т.с.с. байланысты өзгеріп отырады.

2) Осы ыдыс жуу бағдарламасы – қуат таңбаламасындағы ақпаратқа сай лайбалаңылатын стандартты жуу циклы. Ол – қалыпты кірлеген ыдыс-аяқы жууға арналған және электр қуаты мен суды бірге тұтыну тұрғысынан барынша тиімді бағдарлама.

## Баптаулар

### Баптаулар мәзірін ашу:

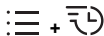

- 1.. Әуелі есікті ашыңыз. Машинаны сөндіріңіз. Дисплей шамы жанғанша электр қоректің негізгі сөндіргішін басып ұстап тұрыңыз.
- 2.. 10 секунд ішінде:  
- бағдарламаларды ауыстырып қосқышты және Тез жуу үшін параметрлер батырмасын басыңыз.
- 3.. Дисплейде параметрлер мәзірі (ағымдағы параметр және қазір орнатылған мән) көрсетіледі. (Мәзірді шарлау арқылы немесе электр қоректің негізгі сөндіргішін басу арқылы мәзірден шығыңыз).

### Баптаулар мәзірін шарлау:



### Енді төмендегі параметрлерді баптауға болады:

Баптаулар	Параметрлер	
1. Шайғыш	1:00 - 1:05	Шайғышты дозалау параметрі. Шайғыштың дозасын көбейту: <ul style="list-style-type: none"><li>• Егер ыдыс-аяқта судың іздері болса.</li></ul> Шайғыштың дозасын азайту: <ul style="list-style-type: none"><li>• Егер ыдыс-аяқта жабысқақ ақ/көк өңез болса.</li><li>• Егер ыдыс-аяқта ала-құла дақтар болса.</li><li>• Көбік түзілуі. Егер сіздегі су өте тұщы болса, шайғышты 50:50 арақатынаста сумен араластыруға болады.</li></ul> <i>Зауытта алдын ала таңдалған: 05</i>

Баптаулар	Параметрлер																																		
<p><b>2. Су кермектігі</b></p>	<p>2:00 - 2:09</p>	<p>Суды жұмсартқышты бейімдеу. Баптауын жеткізілетін су кермектігіне байланысты таңдаңыз. Дұрыс баптау маңызды!</p> <table border="1" data-bbox="617 260 1050 743"> <thead> <tr> <th data-bbox="617 260 759 363">Су кермектігінің германиялық өлшем бірлігі</th> <th data-bbox="759 260 904 363">Су кермектігінің франциялық өлшем бірлігі</th> <th data-bbox="904 260 1050 363">Ұсынылған баптаулар</th> </tr> </thead> <tbody> <tr> <td data-bbox="617 363 759 403">0-5°dH</td> <td data-bbox="759 363 904 403">0-9°fH</td> <td data-bbox="904 363 1050 403">2:00</td> </tr> <tr> <td data-bbox="617 403 759 443">6-8°dH</td> <td data-bbox="759 403 904 443">10-14°fH</td> <td data-bbox="904 403 1050 443">2:01</td> </tr> <tr> <td data-bbox="617 443 759 483">9-11°dH</td> <td data-bbox="759 443 904 483">15-20°fH</td> <td data-bbox="904 443 1050 483">2:02</td> </tr> <tr> <td data-bbox="617 483 759 523">12-14°dH</td> <td data-bbox="759 483 904 523">21-25°fH</td> <td data-bbox="904 483 1050 523">2:03</td> </tr> <tr> <td data-bbox="617 523 759 563">15-19°dH</td> <td data-bbox="759 523 904 563">26-34°fH</td> <td data-bbox="904 523 1050 563">2:04</td> </tr> <tr> <td data-bbox="617 563 759 603">22-24°dH</td> <td data-bbox="759 563 904 603">35-43°fH</td> <td data-bbox="904 563 1050 603">2:05</td> </tr> <tr> <td data-bbox="617 603 759 643">25-29°dH</td> <td data-bbox="759 603 904 643">44-52°fH</td> <td data-bbox="904 603 1050 643">2:06</td> </tr> <tr> <td data-bbox="617 643 759 683">30-39°dH</td> <td data-bbox="759 643 904 683">53-70°fH</td> <td data-bbox="904 643 1050 683">2:07</td> </tr> <tr> <td data-bbox="617 683 759 722">40-49°dH</td> <td data-bbox="759 683 904 722">71-88°fH</td> <td data-bbox="904 683 1050 722">2:08</td> </tr> <tr> <td data-bbox="617 722 759 743">50°dH</td> <td data-bbox="759 722 904 743">89°fH</td> <td data-bbox="904 722 1050 743">2:09</td> </tr> </tbody> </table> <p>Су жұмсартқышты 2:01 - 2:09 мәніне орнатқаннан кейін тұзға арналған бөлікке тұз салуды ұмытпаңыз. <i>Су кермектігі 6°dH (9°fH) мәнінен төмен сумен қамту жүйесі үшін 2:00 таңдаңыз. Су жұмсартқыш ажыратылады да, тұз қосу қажет болмайды. Зауытта алдын ала таңдалған: 04</i></p>	Су кермектігінің германиялық өлшем бірлігі	Су кермектігінің франциялық өлшем бірлігі	Ұсынылған баптаулар	0-5°dH	0-9°fH	2:00	6-8°dH	10-14°fH	2:01	9-11°dH	15-20°fH	2:02	12-14°dH	21-25°fH	2:03	15-19°dH	26-34°fH	2:04	22-24°dH	35-43°fH	2:05	25-29°dH	44-52°fH	2:06	30-39°dH	53-70°fH	2:07	40-49°dH	71-88°fH	2:08	50°dH	89°fH	2:09
Су кермектігінің германиялық өлшем бірлігі	Су кермектігінің франциялық өлшем бірлігі	Ұсынылған баптаулар																																	
0-5°dH	0-9°fH	2:00																																	
6-8°dH	10-14°fH	2:01																																	
9-11°dH	15-20°fH	2:02																																	
12-14°dH	21-25°fH	2:03																																	
15-19°dH	26-34°fH	2:04																																	
22-24°dH	35-43°fH	2:05																																	
25-29°dH	44-52°fH	2:06																																	
30-39°dH	53-70°fH	2:07																																	
40-49°dH	71-88°fH	2:08																																	
50°dH	89°fH	2:09																																	
<p><b>3. ТАВ</b> (1-гі 3/барлығы біреуінде жуу құралы)</p>	<p>3:00 (Сөндіру) 3:01 (Қосу)</p>	<p>Бұл параметрді 1-гі 3/барлығы біреуінде жуу құралын пайдаланған кезде іске қосуға болады. Ыдыс жуу бағдарламалары әр кез барынша жақсы ыдыс жуу мен кептіру нәтижелерін қамтамасыз ету үшін автоматты түрде бейімделеді. Егер осы параметр іске қосылса, шайғышты қосу қажет емес, себебі бұл параметр шайғыш беру функциясын ажыратады. Ол сондай-ақ Су жұмсартқышқа қосылған тұздың мөлшерін азайтады. Тұзға арналған бөлікке тұз салу керек екенін ескеріңіз</p> <table border="1" data-bbox="617 1150 1050 1382"> <thead> <tr> <th data-bbox="617 1150 1050 1190"><b>ЕСКЕРТПЕ!</b></th> </tr> </thead> <tbody> <tr> <td data-bbox="617 1190 1050 1382">Ыдыс жууда жақсы нәтижеге жету мақсатында өзіңізге жуу құралының немесе барлығы біреуінде өнімінің қай түрі керек екенін тексеріп алудың маңызы зор! Жуу құралын дұрыс пайдалану үшін оның орауышындағы ақпаратты жақсылап оқыңыз. Өрқашан жуғыш құралдың орауышындағы пайдалану нұсқауларына немесе ақпаратқа сүйеніңіз!</td> </tr> </tbody> </table>	<b>ЕСКЕРТПЕ!</b>	Ыдыс жууда жақсы нәтижеге жету мақсатында өзіңізге жуу құралының немесе барлығы біреуінде өнімінің қай түрі керек екенін тексеріп алудың маңызы зор! Жуу құралын дұрыс пайдалану үшін оның орауышындағы ақпаратты жақсылап оқыңыз. Өрқашан жуғыш құралдың орауышындағы пайдалану нұсқауларына немесе ақпаратқа сүйеніңіз!																															
<b>ЕСКЕРТПЕ!</b>																																			
Ыдыс жууда жақсы нәтижеге жету мақсатында өзіңізге жуу құралының немесе барлығы біреуінде өнімінің қай түрі керек екенін тексеріп алудың маңызы зор! Жуу құралын дұрыс пайдалану үшін оның орауышындағы ақпаратты жақсылап оқыңыз. Өрқашан жуғыш құралдың орауышындағы пайдалану нұсқауларына немесе ақпаратқа сүйеніңіз!																																			

### ☀ Шайғыш құралды толтыру

Шайғыш толтыру қажет болған кезде, дисплейде жоғарыдағы таңба жарықтанады.

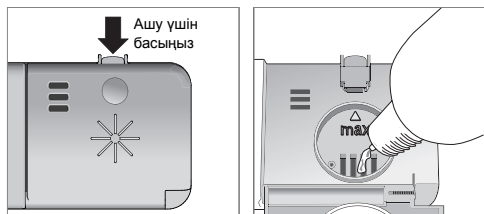

1. Шайғышқа арналған бөліктің қақпағын ашыңыз.
2. Шайғышты абайлап, **max** деп белгіленген деңгейге дейін толтырыңыз.
3. Бөліктің маңайына шашыраған шайғыш болса, сүртіп алыңыз.
4. Қақпақты мықтап жабыңыз.

Тұз толғаннан кейін таңбаның жарығы сөнгенше шамалы уақыт өтеді.

### ↻ Тұзға толтырыңыз

Тұз толтыру қажет болған кезде, дисплейде жоғарыдағы таңба жарықтанады.

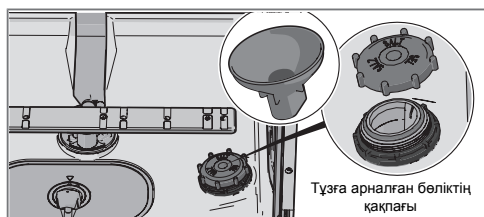

Тұз таусылған кезде, тығынын бұрап алыңыз да, бөлікке тұз толтырыңыз. Суды тек бірінші жолы ғана құю қажет! Тазалап сүртіңіз де, қатайтып бұраңыз. Ыдыс жуу машинасындағы артық тұзды шайып жіберу үшін бағдарламаны жүргізіңіз.

Тұз толғаннан кейін таңбаның жарығы сөнгенше шамалы уақыт өтеді.

### ⚠ Қысқаша нұсқаулық

Тот дақтары қалып қоймас үшін тұз қосқаннан кейін ыдыс жуу бағдарламасын дереу бастау қажет.

Тұзға арналған бөлікке ыдыс жуу машиналарына арналған жуу құралын құюға болмайды. Ол су жұмсартқышты құртып жібереді!

### Бастапқы тазарту сүзгісі

Бастапқы тазарту сүзгі ағызу сорғысынан өте алмайтын ірі тағам қалдықтарын ұстайды, Бастапқы тазарту сүзгісін қажетінше босатып отырыңыз.

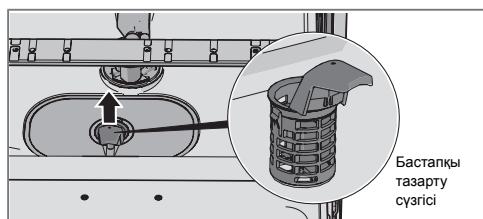

1. Бастапқы тазарту сүзгіні тұтқасынан ұстап көтеріңіз.
2. Бастапқы тазарту сүзгіні босатыңыз. Орнына салуды ұмытпаңыз!

### Мұқият тазарту сүзгісі

Мұқият тазарту сүзгінде жиналған қалдықтар ыдыс жуған сайын автоматты түрде шайылып кетеді. Мұқият тазарту сүзгісін қажет болғанда тазалаңыз.

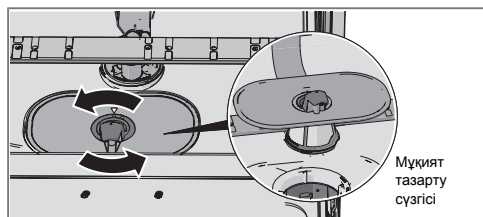

1. Тұтқаны сағат тілінің бағытына қарсы бұраңыз.
2. Сүзгіні тұтқа көмегімен тік көтеріңіз. Бастапқы тазарту сүзгісін тазалау үшін мұқият тазарту сүзгісін босатыңыз.
3. Кері ретпен орнына салыңыз. Мұқият тазарту сүзгісін орнына салған кезде жиектерінің дұрыс тығыздалғанын тексеріңіз.
4. Тұтқасын сағат тілінің бағытымен тоқтату қалпына бұрау арқылы сүзгіні орнына бекітіңіз. Тұтқасы ыдыс жуу машинасынан тура сыртқа бағытталуы қажет.

### ЕСКЕРТПЕ!



Сүзгілер дұрыс орнатылмаса, ол ыдыс жуу машинасының жұмысына кері әсер етуі мүмкін. Ыдыс жуу машинасын сүзгісін пайдалануға болмайды!

## ЕСКЕРТПЕ!

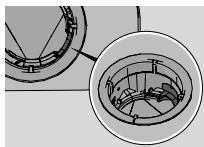

Астыңғы суағардың сол жағындағы түсті тығырлықтың орнында болуын тексеріңіз.

## Бүріккіштер

Тесіктер мен сойынтіректер кейде бітеліп қалуы мүмкін. Түйреуіштің немесе соған ұқсас бір заттың көмегімен қоқысты алып тастаңыз. Бүріккіштердің де астында тесіктері бар.

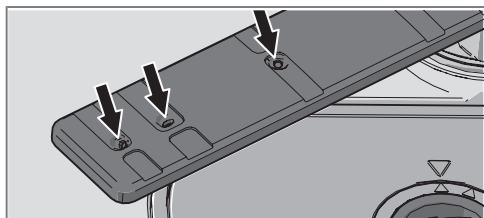

Тазалауды оңайлату үшін бүріккіштерді шығарып алуға болады. Соңынан оларды орнына мықтап орналастыруды ұмытпаңыз.

## Астыңғы бүріккіш

- Астыңғы бүріккішті тігінен жоғары тартыңыз да, босатыңыз.

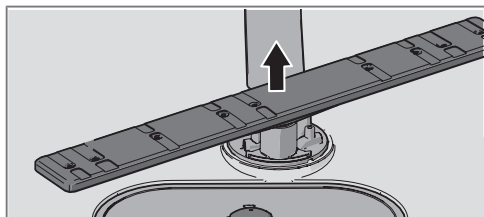

## Үстіңгі бүріккіш

1. Үстіңгі себетті шығарып алыңыз.
2. Бүріккішті үстіңгі себеттен алу үшін бүріккіштің мойынтіректерін сағат тілінің бағытына қарсы бұрап алыңыз.

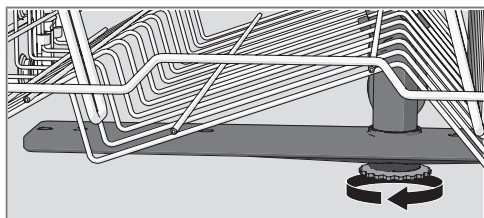

## Есік және есік бекітпесі

Есік бүйір жақтары мен есік бекітпесін жүйелі түрде тазалаңыз. Шамалы дымқыл шүберек пайдаланыңыз (қажет болса шамалы тазартқыш қосыңыз).

## Алдыңғы панель

Батырмаларды таза әрі майдан ада күйде ұстаңыз. Оларды құрғақ немесе сәл дымқыл шүберекпен тазалап сүртіңіз. Тазартқыш құралдарды пайдалануға болмайды – олар беткі қабатына сызат түсіруі мүмкін. Батырмалар кездейсоқ басылып кетпеуі үшін, оларды тазалардан бұрын ыдыс жуу машинасын электр қоректің негізгі сөндіргішін басу арқылы тоқтан ағытыңыз.

## Ыдыс жуу машинасының барабаны

Ыдыс жуу машинасының барабаны тот баспайтын болаттан жасалған және қалыпты қолдану барысында таза сақталады.

## Қақ шөгінділері

Егер сіздің үйдегі су кермек болса, ыдыс жуу машинасының ішінде қақ тұруы мүмкін. Егер олай болса, жуғыш құралға арналған бөлікке екі ас қасық лимон қышқылын құйып, Қарқынды бағдарламасын (машинаға ыдыс салмай) жүргізіңіз.

## Ағызу сорғысын құлыптан босату

Егер бағдарлама аяқталғаннан кейін ыдыс жуу машинасында әлі де су болса, ағыз сорғысын бірдеңе бітеуі мүмкін. Бұндай элементтерді оңай жоюға болады.

1. Машинаны электр қоректің негізгі сөндіргішімен өшіріп, оны қабырға розеткасынан ажыратыңыз.
2. Бастапқы және мұқият тазарту сүзгілерін алып тастаңыз.
3. Ыдыс жуу машинасының барабанынан суды төгіңіз.
4. Ағызу сорғысын тексеру үшін астыңғы суағардың сол жағындағы түсті тығырлықты алыңыз.
5. Ағызу сорғысын тоқтату белгісі артындағы сорғы дөңгелегін қолмен бұраңыз. Кез келген элементті мұқият алыңыз.
6. Ағызу сорғысының тығырығын бастапқы және мұқият тазарту сүзгілерін бірге орнына салыңыз.
7. Машинаны қайтадан тоққа қосыңыз.

Егер ыдыс жуу машинасы әлі де жұмысын бастамаса және ызылдаған дыбыс естілсе, асып тегілуден қорғау функциясы іске қосылған.

- Су құбырын жабыңыз.
- Ашаны қабырғадағы розеткадан суырыңыз.
- Техникалық қызмет бөліміне қоңырау соғыңыз.

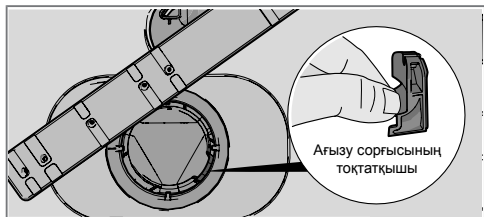

### ЕСКЕРТПЕ!

Ағызу сорғысының тоқтатқышын орнына қоюды ұмытпаңыз.

## Су жіберу шлангысының сүзгісін құлыптан босату

Егер су көзінде кішкентай бөлшектер болса, су жіберу шлангысындағы шығыс сүзгі бітеліп, Су жинау ақаулары нәтижесіне әкелуі мүмкін.

1. Машинаны электр қоректің негізгі сөндіргішімен өшіріп, оны қабырға розеткасынан ажыратыңыз.
2. Су құбырының кранын өшіріңіз.
3. Су жіберу шлангысын бұрап алыңыз.
4. Су жіберу шлангысындағы шығыс сүзгіні мұқият алып, оны тазалаңыз.
5. Сүзгіні ауыстырып, сальник дұрыс салынғанын тексеріңіз.
6. Су жіберу шлангысын орнына бұраңыз.
7. Машинаны қабырға розеткасына тығып, су құбырының кранын қосыңыз. Қысымның орнатылуына мүмкіндік беріп, байланыс герметикалық екендігін тексеріңіз.

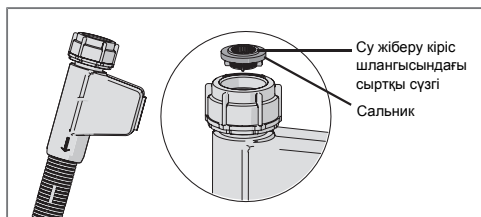

## Ақаулығын анықтау

Дисплейдегі ақаулық түрі		Әрекет
F10	Асыра құю	Ағызу сорғысын тазалаңыз. Күтіп ұстау және тазалау. Егер ақаулық түзелмесе, техникалық қызмет бөліміне қоңырау соғыңыз.
F11	Су ағызу ақаулары	Төмендегі "Мәселе" кестесінен "Ыдыс жуу машинасында су қалып қояды" қараңыз. Егер ақаулық түзелмесе, техникалық қызмет бөліміне қоңырау соғыңыз.
F12	Су жинау ақаулары	Су шүмегінің ашық екенін тексеріңіз. Су жіберу шлангындағы сыртқы сүзгінің бітелмегенін тексеріңіз. Су жіберу шлангысының сүзгісін құлыптан босату үшін Күтіп ұстау және тазалау тарауын қараңыз. Егер ақаулық түзелмесе, техникалық қызмет бөліміне қоңырау соғыңыз.
F40	Клапан ағыны	Су шүмегін жабыңыз да, техникалық қызмет бөліміне қоңырау соғыңыз.
F52	Су деңгейінде ақау бар	Бастапқы және мұқият тазарту сүзгілерін тазалаңыз. Су жіберу шлангындағы сыртқы сүзгінің бітелмегенін тексеріңіз. Егер ақаулық түзелмесе, техникалық қызмет бөліміне қоңырау соғыңыз.
F54	Асыра құю	Су шүмегін жабыңыз да, техникалық қызмет бөліміне қоңырау соғыңыз.
F56	Циркуляция бұзылған	Техникалық қызмет бөліміне қоңырау соғыңыз.

Қателік туралы хабарды өшіру үшін кез келген батырманы басыңыз.

Мәселе	Ықтимал себептері	Әрекет
Батырмаларды басқан кезде ештеңе болмайды.	Сіз батырмаларды есік ашылған бетте тым тез басқансыз.	Сәл күтіңіз де, тағы бір рет байқап көріңіз.
	Батырмалар кірлеген.	Құрғақ немесе сәл дымқыл шүберекпен тазалаңыз.
	Есік жабық.	Есікті ашыңыз. Батырмалар тек есік ашық болғанда ғана пайдаланылады.
Есікті жабу мүмкін емес.	Себеттер орындарына дұрыс қойылмаған.	Себеттердің көлбеу дұрыс орналастырылғанын тексеріңіз.
		Себеттердің орнына дұрыс сырғуына ыдыс-аяқтың кедергі жасамайтынын тексеріңіз.
	Есіктің бекітпесі орнына сырт етіп түспейді және бекімейді.	Есіктің бекітпесін тексеріңіз. Егер ол орнына сырт етіп түспесе және бекімесе, есікті ашыңыз. Автоматты түрде ашу параметрінің батырмасын 15 секунд басып ұстап тұрыңыз. Содан кейін 30 секунд күтіңіз. Есікті жабыңыз. Есіктің бекітпесі орнына сырт етіп түсетінін және бекітінін тексеріңіз.

Мәселе	Ықтимал себептері	Әрекет
Ыдыс жуу машинасы жууды бастамайды.	Есік дұрыс жабылмаған.	Тексеріңіз.
	Сіз бағдарлама орындалып тұрған кезде қосымша ыдыс-аяқты салу үшін ыдыс жуу машинасын ашқансыз.	Есікті жабыңыз да, күте тұрыңыз. Сәлден кейін ыдыс жуу машинасы бағдарламаны жалғастырады.
	Есіктің бекітпесі орнына сырт етіп түскен жоқ және бекіген жоқ.	Есіктің бекітпесін тексеріңіз. Егер ол орнына сырт етіп түспеген және бекімеген болса, есікті ашыңыз. Автоматты түрде ашу параметрінің батырмасын 15 секунд басып ұстап тұрыңыз. Содан кейін 30 секунд күтіңіз. Есікті жабыңыз. Есіктің бекітпесі орнына сырт етіп түсетінін және бекітінін тексеріңіз.
	Сақтандырғыш/қысқа тұйықтағыш тұйықталған.	Тексеріңіз.
	Аша қабырғадағы розеткаға сұғылмаған.	Тексеріңіз.
	Су құбырының краны жабылған.	Тексеріңіз.
	Асып төгілу/жылыстап ағу.	Тексеріңіз.
	Ыдыс жуу машинасынан ызылдаған дыбыс (ағызу сорғысы) естіледі және электр қоректің негізгі сөндіргіші өшірілген кезде де тоқтамайды.	Су шүмегін жабыңыз. Ашаны суырыңыз да техникалық қызмет бөліміне қоңырау соғыңыз.
	Стартты кідірту параметрінің таңдалмағанын тексеріңіз.	Егер Стартты кідірту параметрінен бас тартқыңыз келсе, дисплейдің жарығы сөнгенше электр қоректің негізгі сөндіргішін басып ұстап тұрыңыз. Ыдыс жуғыш машинаны қайтадан іске қосыңыз.



Мәселе	Ықтимал себептері	Әрекет
Ыдыс-аяқ таза емес.	Бүріккіштер айналмайды.	Бүріккіштерді алып шығыңыз да, тазалаңыз. Ыдыс-аяқтың бүріккіштерді бітеп тастамағанын тексеріңіз.
	Бүріккіш мойынтірек тесіктері немесе мойынтіректер бітелген.	Бүріккіштің мойынтіректерін тазалаңыз. Мына тарауды қараңыз: Күтіп ұстау және тазалау.
	Үйлесімсіз жуу бағдарламасы.	Ұзағырақ бағдарламаны таңдаңыз.
	Жуғыш құралдың дозасы дұрыс емес.	Судың кермектігіне сәйкес дозалаңыз. Тым көп немесе тым аз жуғыш құрал ыдыс жуу нәтижелерінің нашарлауына әкеледі.
	Жуғыш құрал ескі. Жуғыш құрал тез бұзылатын өнім.	Үлкен орауыштарды сатып алмаңыз.
	Ыдыс-аяқ дұрыс салынбаған.	Фарфорды үлкен шаралармен немесе сол сияқты ыдыспен жаппаңыз. Өте биік стақандарды себеттердің бұрышына қоймаңыз.
	Стақандар мен шыныаяқтар бағдарлама кезінде аударылып қалған.	Ыдыс-аяқты орнықты етіп салыңыз.
	Сүзгілер дұрыс орнатылмаған.	Сүзгі тұтқасы тоқтатылған күйде болуын тексеріңіз. Тұтқа ыдыс жуғыш машинадан тура сыртқа бағытталуы қажет.
	Ағзыу сорғысының тоқтатқышы жоқ.	Астыңғы суағардың сол жағындағы түсті тығырлықтың орнында болуын тексеріңіз. Мына тарауды қараңыз: Күтіп ұстау және тазалау.
	Тот баспайтын болатта немесе күмісте дақтар қалған.	Қыша, майонез, лимон, сірке суы, тұз бен дәмдеуіштер сияқты кейбір тағам өнімдері ұзақ уақыт қалдырылса, тот баспайтын болатқа дақ түсіруі мүмкін.
Егер ыдыс жуу барысында тот баспайтын болат пен күміс бір біріне тиіп тұрса, болат күмісте дақ қалдыруы мүмкін. Алюминий де ыдыс-аяққа дақ түсіруі мүмкін.		Белгілерді және металл тотығуын болдырмау мақсатында күміс, тот баспайтын болат және алюминий сияқты әр түрлі металдардан жасалған ыдыстарды бөліңіз.

Мәселе	Ықтимал себептері	Әрекет
Ыдыс-аяқтағы дақтар немесе өңез.	Суды жұмсартқыштан тұз ағып тұр.	Тұзға арналған бөліктің қақпағының дұрыс бұрап жабылатынын тексеріңіз. Олай болмаса, техникалық қызмет бөліміне қоңырау соғыңыз.
	Суды жұмсартқыштың параметрі дұрыс емес.	Бөлімді қараңыз Баптаулар.
	Шайғышты дозалау параметрі дұрыс емес.	Бөлімді қараңыз Баптаулар.
	Тұзға арналған бөлік бос.	Тұз толтырыңыз. Мына бөлімді қараңыз: Бірінші рет жуар алдында.
	1-гі 3 немесе барлығы біреуінде жуу құралы пайдаланылады және TAB (1-гі 3 немесе барлығы біреуінде жуу құралы) параметрі іске қосылған.	TAB (1-гі 3 немесе барлығы біреуінде жуу құралы) параметрі ажыратыңыз да, тұз бен шайғышты толтырыңыз.
	Тым жоғары температура және (немесе) тым көп жуғыш құрал хрустальда жемірілген із қалдыруы мүмкін. Өкінішке орай оны түзету мүмкін емес, тек алдын алуға болады.	Хрустальді жуғыш құралдың шамалы мөлшерімен төмен температурада жуыңыз. Жуғыш құралды өндірушіге хабарласыңыз.
Ыдыс-аяқта жабысқақ ақ/көк өңез бар.	Шайғышты дозалау параметрі тым жоғары.	Мөлшерін азайтыңыз. Мына бөлімдерді қараңыз: Бірінші рет жуар алдында және Баптаулар. Егер сіздегі су өте тұщы болса, шайғышты 50:50 арақатынаста сумен араластыруға болады.
Жуғаннан кейін дақтар қалады.	Ерін далабы мен шайды жуып кетіру қиын болуы мүмкін.	Ағартқыш заты бар жуғыш құралды пайдаланыңыз.
Ыдыс жуудан кейінгі жуу құралына арналған бөліктегі жуу құралының қалдығы.	Жуу құралын қосу кезінде жуу құралына арналған бөлік сулы болды.	Жуу құралын қосу кезінде жуу құралына арналған бөлік құрғақ болуы қажет.
Ыдыс жуу кезіндегі дырылдаған дыбыс.	Ыдыс-аяқ дұрыс орналастырылмаған немесе бүріккіштер айналмай тұр.	Ыдыс-аяқтың мықтап орналастырылғанын тексеріңіз. Бүріккіштердің айнала алатынын тексеру үшін оларды қолмен айналдырыңыз.

Мәселе	Ықтимал себептері	Әрекет
Ыдыс жуу машинасында су қалып қояды.	Сүзгілер бітелген.	Бастапқы және мұқият тазарту сүзгілерін тазалаңыз.
	Сүзгілер дұрыс орнатылмаған.	Сүзгі тұтқасы тоқтатылған күйде болуын тексеріңіз. Тұтқа ыдыс жуғыш машинадан тура сыртқа бағытталуы қажет.
	Ағызу шлангынде қалдық түзілген.	Ағызу сорғысын тазалаңыз. Мына бөлімді қараңыз: Күтіп ұстау және тазалау.
	Ағызу сорғысының тоқтатқышы жоқ.	Астыңғы суағардың сол жағындағы түсті тығырлықтың орнында болуын тексеріңіз. Мына тарауды қараңыз: Күтіп ұстау және тазалау.
	Ағызу шлангы бұратылып қалған.	Шлангынің бұратылған және қатты бүктелген жерлері жоқ екенін тексеріңіз.
	Ағызу шлангы бітеліп қалған.	Ағызу шлангы шұңғылшаның су тұтқышына жалғанатын жерде ағызу шлангысын ажыратыңыз. Қалдық қатып қалмағанын және байланыстың ішкі диаметрі кемінде 14 mm екендігін тексеріңіз.
Ыдыс жуу машинасында жаман иіс бар.	Тығыздауыштардың айналасы мен бұрыштар ластанған.	Ыдыс жуатын шөткемен және көбігі аз тазартқыш құралмен тазалаңыз.
	Төмен температуралы бағдарламалар ұзақ уақыт бойы таңдалған.	Айына шамамен бір рет жоғары температуралы бағдарламаны орындаңыз.
Ыдыс-аяқ толық кеппейді.	Автоматты түрде ашу параметрі іске қосылмаған.	Автоматты түрде ашу параметрін іске қосыңыз.
	Ыдыс жуу машинасына ыдыс-аяқ толмаған.	Ыдыс жуу машинасын ыдыс-аяққа толтырыңыз.
	Шайғышты толтырып салу керек немесе тым төмен доза орнатылған.	Шайғышты толтырып құйыңыз немесе шайғышты дозалау деңгейін арттырыңыз. Мына тарауларды қараңыз: Бірінші рет жуар алдында және Баптаулар.
	1-гі 3 немесе барлығы біреуінде жуу құралы пайдаланылады және TAB (1-гі 3 немесе барлығы біреуінде жуу құралы) параметрі іске қосылған.	TAB (1-гі 3 немесе барлығы біреуінде жуу құралы) параметрі ажыратыңыз да, тұз бен шайғышты толтырыңыз.

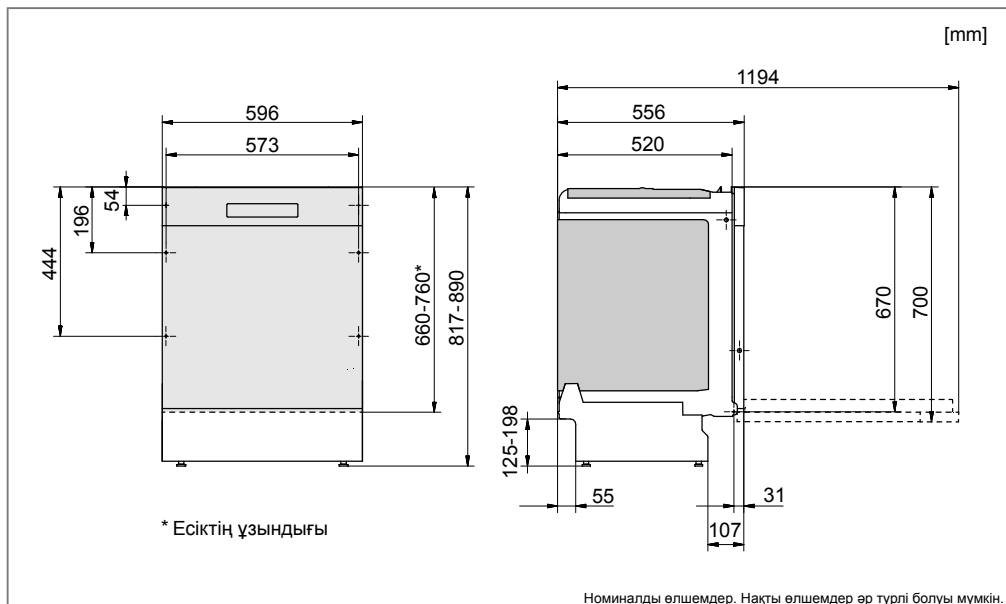

Төмендегі нұсқаулар мен кеңестерді оқып шығып, орындаудың маңызы зор. Орнату мен тоққа жалғауды бөлек орнату нұсқауларына сәйкес іске асырыңыз.

## Қауіпсіздік нұсқаулары

- Электр желісіне, су құбырына және ағыз құбырына жалғауды білікті маман іске асыруға тиіс.
- Сумен қамту, ағыз және электр жүйесі бойынша қолданыстағы ережелерді әрқашан да ұстаныңыз.
- Орнату кезінде сақ болыңыз! Қорғайтын қолғап киіңіз! Әрқашан да екі адам болуы керек!
- Судың жылыстап ағуынан болатын нұқсанның алдын алу үшін ыдыс жуу машинасының астындағы еденге тамшы науасын қойыңыз.
- Ыдыс жуу машинасын орнына бұрандамен бекітерден бұрын Шаю бағдарламасын жүргізу арқылы ыдыс жуу машинасын тексеріңіз. Сондай-ақ қосылымдардың ешқайсысынан су ақпайтынын тексеріңіз.

- бұрын барлық өлшемдердің дұрыс екенін тексеріңіз. Басқа жалғастырғыштарға сәйкес келуі үшін сыртқы есіктің биіктігін бейімдеуге болатынын ескеріңіз.
- Ыдыс жуу машинасы орнатылатын жердің қатты екеніне көз жеткізіңіз. Ыдыс жуу машинасы біртегіс тұруы үшін реттелетін тіреуіштерін реттеңіз.
- Ыдыс жуу машинасы жиһаздың ішіне орнатылған болса, жиһаздың қабаты ыдыс жуу машинасынан шығатын конденсатқа шыдамды материалдан жалған болуы тиіс.
- Қорғайтын пленканы (құжат қалтасына оралған) жұмыс беті астына жапсырып тіркеңіз. Қорғайтын пленка жұмыс бетін ылғалдан қорғайды.
- Машина есігі еркін ашылатындай етіп орнатылғанын тексеріңіз, болмаса есік құлпының функциясын бұзуы мүмкін.

## ⚠ Қысқаша нұсқаулық

Ыдыс жуу машинасын орнатқан кезде сумен қамту құбырын жабыңыз!

Жұмыс жүргізіліп жатқанда, ашаны розеткадан суырып қою немесе розеткадағы тоқты ажырату қажет!

## Ағыз шлангын жалғау

Қажетті ақпаратты бөлек орнату нұсқаулықтарынан қараңыз.

Осы ыдыс жуу машинасы көтеріңкі ойыққа орнату үшін жарамды (ыңғайлы жұмыс биіктігін қамтамасыз ету үшін). Бұл ыдыс жуу машинасын ағыз шлангысы ыдыс жуу машинасының түбінен төмен деңгейде өтетіндей етіп, яғни оны едендегі суағарға тікелей өткізу арқылы орналастыруға болатынын білдіреді. Ыдыс жуу машинасынан жуу циклы кезінде судың ағып кетуіне жол

## Параметрлерді орнату

- Ойық пен қосылымның өлшемдері бөлек орнату нұсқаулықтарында қамтылған. Орнатуды бастамас

бермес үшін машина сифонға қарсы кіріктірілген құрылғымен жабдықталған.

Ағызу шланғысын сондай-ақ шұңғылшаның су тұтқышындағы жалғама құбырға жалғауға болады. Жалғама құбырдың ішкі диаметрі кем дегенде 14 мм болуға тиіс.

Ағызу шланғысын ең көбі 3 м-ге ұзартуға болады (ағызу шланғысының жалпы ұзындығы 4,5 м-ден аспауға тиіс). Кез келген жалғастырығыштар мен жалғағыш құбырлардың диаметрі кем дегенде 14 мм болуы керек. Дегенмен ағызу шлангы жалғастырығышсыз жаңа шлангының көмегімен қайта орнатылатын болуға тиіс.

Ағызу шланғысының ешқандай бөлігі ыдыс жуу машинасының түбінен 950 мм жоғары болмауға тиіс.

Ағызу шлангісін арнайы қысқышпен бекітіңіз. Шланг бұралып қалмауы керек.

## Сумен қамту құбырына жалғау

Ыдыс жуу машинасымен бірге келетін су жіберу шланғысын ғана пайдаланыңыз. Ескі немесе басқа қосалқы шланғыларды пайдаланбаңыз.

Сумен қамту құбыры су құбырының кранымен (тоқтатқыш шүмекпен) жабдықталуға тиіс. Егер ыдыс жуғыш машинаны жылжыту қажет болса, суды жауып тастауға болатындай етіп, су құбырының кранына жету оңай болуға тиіс.

Орнату аяқталғаннан кейін су құбырының кранын қосып, қысымның орнатылуына мүмкіндік беріңіз. Барлық байланыстар герметикалық екендігін тексеріңіз.

## Суық сумен қамту құбырына жалғау

Егер ғимарат май, электр тогы немесе газ көмегімен жылытылса, ыдыс жуу машинасын суық су көзіне қосыңыз.

## Ыстық сумен қамту құбырына жалғау

Егер ғимарат аудандық жылыту, күн қуаты немесе геотермальді қуат сияқты қуат үнемдейтін құралдармен жылытылса, ыдыс жуу машинасын ыстық су көзіне (макс. 70 °C) жалғаңыз. Ыстық суға жалғауды таңдасаңыз, бағдарлама уақыты қысқарады және ыдыс жуу машинасы электр қуатын азырақ тұтынады.

техникалық сипаттама электрмен қамту мәндеріне сәйкес болуға тиіс.

Ыдыс жуу машинасын жерге тұйықталған розеткаға жалғау қажет.

Ыдыс жуу машинасын орнатқаннан кейін қабырғадағы электр розеткасына жету оңай болуы үшін оны орнату аймағынан тыс жерде орналастыру керек! Ұзартқыш сымды пайдалануға болмайды!

### ЕСКЕРТПЕ!

Электр кабельдерін ауыстыру, сонымен қатар қауіпсіздік техникасы мен жұмыс көрсеткіштеріне қатысты жөндеу және техникалық қызмет көрсету жұмыстарын өндірушінің қызмет көрсетуші агенті немесе осыған ұқсас кәсіби біліктілігі бар тұлға орындауы тиіс.

### ЕСКЕРТПЕ!

Рұқсат етілетін су көзі температурасынан асырмаңыз. Кейбір ыдыстарда пайдаланылатын белгілі бір материалдар қатты ыстықты көтермейді. Келесі Сынғақ ыдыс-аяқ тараудан қараңыз Ыдыс жуу машинасына ыдыс-аяқ салу.

## Электр қосылымы

Электр желісіне жалғау туралы ақпаратты Зауыттық нөмір жазылған тақтайшадан таба аласыз. Бұл

Мына тарауды Ақаулығын анықтау қызмет көрсету бөліміне хабарласу алдында оқыңыз. Егер шешілмейтін мәселе орын алса, ең жақын дилерге хабарласыңыз, [www.gorenje.com](http://www.gorenje.com) бөлімін қараңыз.

Байланысу кезінде сериялық нөмір тақтайшасындағы мәліметтерді беріңіз. Бұйымның нөмірі (1) мен сериялық нөмірін (2) қосыңыз.

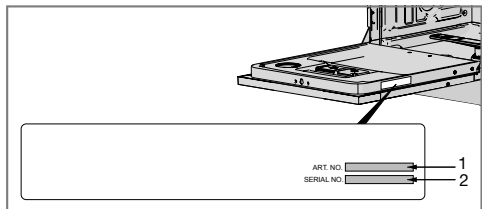

Сынақ мекемесінің ақпаратын [dishwashers@appliance-development.com](mailto:dishwashers@appliance-development.com) электрондық поштасы арқылы сұратыңыз.

Сұратуда зауыттық нөмір жазылған тақтайшадағы деректер қамтылуға тиіс. Бұйымның нөмірі (1) мен сериялық нөмірін (2) қосыңыз.

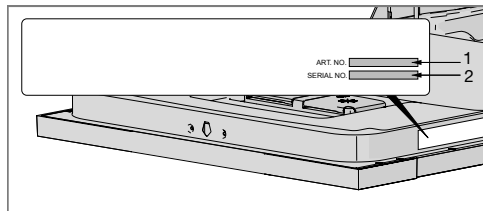



### Электр қуатының таңбаласы бойынша ақпарат

Ақпараттық парақ, Комиссия табыстаған регламент (ЕО) № 1059/2010

#### Gorenje

Модельдің таңбаламасы:	GV63161
Бір кісілік ас ыдысы жинақтарының саны:	13 <sup>1)</sup>
Қуат тиімділігі класы:	A++
Бір жылдағы қуат тұтыну көлемі(AE <sub>C</sub> ):	262 Жылына кВт <sup>2)</sup>
Қалыпты жуу циклының қуат тұтыну көлемі(E <sub>p</sub> ):	0,92 кВт
Электр қуатын тұтыну көлемі	
Өшірулі режим (P <sub>o</sub> ):	0,49 Вт
Қосулы режим (P <sub>i</sub> ):	0,49 Вт
Бір жылдағы су тұтыну көлемі (AW <sub>C</sub> ):	3080 Жылына литр <sup>3)</sup>
Кептіру тиімділігі класы:	A <sup>4)</sup>
Стандартты бағдарлама:	Экологиялық <sup>5)</sup> , параметр Автоматты түрде ашу
Қалыпты жуу циклы бойынша бағдарлама уақыты:	180 минут
Қосулы режимінің ұзақтығы (T <sub>i</sub> ):	Шектелмеген
Шуыл шығаруы:	47 Дб (A) – 1 ПВт
Құрылымы:	Кіріктірілген өнім

1) EN 50242 стандартына сәйкес.

2) Суық суға жалғанған және қуат үнемдеу режиміне сәйкес қуат тұтынған кезде 280 қалыпты жуу циклына негізделген. Электр қуатының нақты тұтынылуы машинаның қалай пайдаланылатынына байланысты болады.

3) 280 қалыпты жуу циклына негізделген. Судың нақты тұтынылуы машинаның қалай пайдаланылатынына байланысты болады.

4) Шөкілдегі G класынан (ең тиімсіз) бастап A класына (ең тиімді) дейін.

5) Осы ыдыс жуу бағдарламасы – қуат таңбаламасындағы ақпаратқа сай пайдаланылатын стандартты жуу циклы. Ол – қалыпты кірлеген ыдыс-аяқы жууға арналған және электр қуаты мен суды бірге тұтыну тұрғысынан барынша тиімді бағдарлама.

### Техникалық деректер

Биіктігі: 817-890 mm

Ені: 596 mm

Тереңдігі: 556 mm

Салмағы: 35 kg<sup>1)</sup>

Судың қысымы: 0,03 – 1,0 мПа

Электр қосылымы: Зауыттық нөмір жазылған тақтайшаны қараңыз

Атаулы қуаттылығы: Зауыттық нөмір жазылған тақтайшаны қараңыз

1) Әр түрлі сипаттамаларға байланысты салмағы әр түрлі болуы мүмкін.