

gorenje

FI

Käyttöohje Astianpesukone

GF63C



Sisällys

Astianpesukoneesi	4
Turvallisuusohjeet	5
Asennus	6
Talvisäilytys/kuljetus	6
Ylitulvimissuoja	6
Pakkaus	6
Käytöstä poisto	6
Ennen ensimmäistä pesukertaa	7
Veden kovuus	7
Säädä Veden kovuus	7
Lisää suola	7
Säädä Huuhtelukirkaste	8
Lisää huuhtelukirkastetta	8
Pese astiat ympäristöystävällisemmin	9
Astianpesukone säästää energiaa ja vettä	9
Täytä astianpesukone	10
Herkästi vahingoittuvat astiat	10
Täyttö vaikuttaa pesutulokseen	10
Astianpesukoneen korit	10
Työväliinkori	10
Yläkori	11
Alakori	12
Astianpesukoneen käyttö	13
Annostelee astianpesuaine	13
Päävirtakytkin	13
PROGRAMS – Valitse ohjelma	14
– Valitse lisävalinnat	15
Astianpesukoneen käynnistäminen	16
TIME - Jäljelläoleva aika	16
Jos haluat keskeyttää tai vaihtaa ohjelman	16
Jos haluat täyttää lisää astioita	16
Jos astianpesukone pysähtyy sähkökatkoksen vuoksi	16
Pesuohjelman päätyttyä	16
Paras kuivaustulos	16
Tyhjennä astianpesukone	16
Ohjelmataulukko	17
Asetukset	18
Avaa asetusvalikko:	18
Voit nyt tehdä seuraavat asetukset:	18
Hoito ja puhdistus	20
Lisää huuhtelukirkastetta	20
Lisää suola	20
Puhdista suodattimet	21
Puhdista suihkuvarret	22
Puhdista astianpesukoneen sisä- ja ulkopinnat	22

Tukosten poistaminen	23
Vianetsintä	25
Asennus	30
Turvallisuusohjeet	30
Asennus	30
Viemäriiitöntä	31
Vesiliitöntä	31
Sähköliitöntä	31
Huolto	33
Tekniset tiedot ja energiamerkinnät	34
Tekniset tiedot	34
Tietoa kuluttajille	34
Tietoja testauslaitokselle	34

Astianpesukoneesi

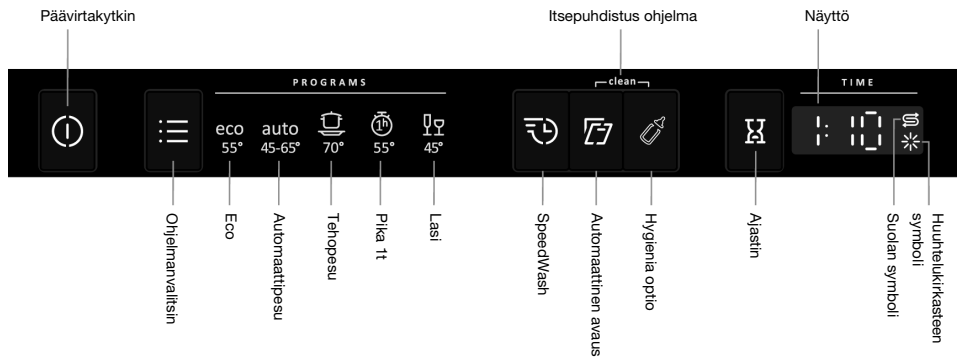

Asenna astianpesukone, katso luku Asennus. Aloita käyttö avaamalla luukku ja painamalla päävirtakytkintä.

Kun astianpesukone käynnistetään ensimmäisen kerran, hyvän pesutuloksen takaamiseksi asetukset on valittava oikein. Katso kappale Ennen ensimmäistä pesukertaa.

Turvallisuusohjeet

- Lue ja säilytä käyttöohje!
- Vakiokattauksien määrä: 16
- Älä käytä astianpesukonetta mihinkään muuhun kuin tämän käyttöohjeen mukaiseen tarkoitukseen.
- Älä kuormita astianpesukoneen luukkuja tai astiakoreja muilla kuin pestävillä astioilla.
- Älä jätä luukkuja auki, koska se voi aiheuttaa kompastumisvaaran.
- Käytä ainoastaan kotitalousastianpesukoneisiin tarkoitettua koneastianpesuainetta!
- Tätä konetta voivat käyttää 8 vuotta täyttäneet lapset ja henkilöt, joilla on fyysisiä, psyykkisiä tai aistimellisiä rajoitteita tai vähän kokemusta ja tietoa koneesta. Näiden henkilöiden toimintaa koneen parissa on kuitenkin valvottava tai heidät on perehdytettävä koneen käyttämiseen niin, että he ymmärtävät siihen liittyvät vaaratekijät. Lapset eivät saa suorittaa koneen puhdistustöitä ilman valvontaa.
- Vaurioituneen liitäntäjohdon saa vaihtaa vain valtuutettu asentaja.
- Käytä astianpesukonetta vain kodinomaisessa ympäristössä kotitaloustiskien pesemiseen. Kaikki muunlainen käyttö on kielletty.
- Älä laita koneeseen astioita, joissa on liuotinjämiä. Ne voivat aiheuttaa räjähdysvaaran. Astianpesukoneessa ei myöskään saa pestä astioita, joissa on tuhkaa, vahaa tai voiteluaineita.
- Lapsia on valvottava. Älä anna lasten käyttää astianpesukonetta tai leikkiä sillä. Ole erityisen tarkkaavainen silloin, kun koneen luukku on auki. Koneessa voi olla pesuainejäämiä! Käynnistä astianpesukone aina heti pesuaineen lisäämisen jälkeen.



VAROITUS!

Veitset ja muut terävät esineet on sijoitettava lappeelleen astianpesukoneen erikoiskoreihin.



VAROITUS!

Huolehdi lasten turvallisuudesta - konepesuaine on syövyttävää!

Asennus

Katso luku Asennus.

Talvisäilytys/kuljetus

Säilytä astianpesukone tilassa, jossa lämpötila ei pääse laskemaan pakkasen puolelle, ja vältä pitkiä kuljetusmatkoja pakkasella. Kuljeta kone pystyasennossa tai siten, että se lepää takalevyn varassa.

Ylitulvimissuoja

Ylitulvimissuoja käynnistää poistopumpun ja sulkee vedenoton, jos vedenpinnan korkeus koneessa ylittää normaalitason. Jos suoja laukeaa, näytöllä näkyy F54. Sulje vesihana ja ota yhteys huoltoon.

Pakkaus

Pakkaus suojaa tuotetta kuljetuksen aikana. Pakkauksen materiaali voidaan kierrättää. Lajittelemalla pakkauksen materiaalit vähennät raaka-aineiden kulutusta ja jätteen määrää. Jälleenmyyjä voi ottaa pakkauksen kierrätettäväksi tai antaa tietoja lähimmästä kierrätyspisteestä. Pakkaus koostuu seuraavista:

- Jopa 100 % kierrätysmateriaalista valmistetusta aaltopahvista.
- EPS-polystyreeni, ei sisällä klooria eikä fluoria.
- Tuet ovat käsittelemätöntä puuta.
- Suojamuovi on polyeteeniä (PE).

Käytöstä poisto

Koneen valmistuksessa käytetyt kierrätettävät materiaalit on merkitty.

Kun kone poistetaan käytöstä, se on heti tehtävä toimimattomaksi. Irrota kone sähköverkosta ja katkaise virtajohto mahdollisimman lyhyeksi.

Kysy paikallisilta jätehuoltoviranomaisilta, mihin käytetyt kodinkoneet toimitetaan kierrätettäväksi asianmukaisesti.

Ennen ensimmäistä pesukertaa

Veden kovuus

Hyvän tiskaustuloksen varmistamiseksi astianpesukone tarvitsee pehmeää vettä (vähän kalkkia sisältävä vesi). Kova vesi aiheuttaa sen, että astioihin ja astianpesukoneeseen jää valkoisia kerrostumia.

Tarkasta veden kovuus

Veden kovuus ilmaistaan saksalaisella asteikolla (°dH) tai ranskalaisella asteikolla (°fH).

Vettä on pehmennettävä, jos tuloveden kovuus on yli 6°dH (9°fH). Se tapahtuu automaattisesti sisäänrakennetulla vedenpehmentimellä. Jotta vedenpehmentin toimisi optimaalisesti, sen asetus on säädettävä veden kovuuden mukaiseksi. Kun olet asettanut vedenpehmentimen, annostele pesuaine ja huuhtelukirkaste ikään kuin vesi olisi pehmeää.

Selvitä veden kovuus paikalliselta vesilaitokselta.

Merkitse veden kovuus muistiin: _____

Jos veden kovuus on yli 50°dH (89°fH), suosittelemme ulkoisen vedenpehmentimen käyttämistä.

Lisääntynyt kulutus regeneroinnin aikana

Astianpesukoneen sisäänrakennettu vedenpehmentin regeneroidaan säännöllisesti toiminnan ylläpitämiseksi. Regenerointi pidentää pesuohjelmaa ja lisää samalla energian ja veden kulutusta. Astianpesukoneen vedenpehmentimen regenerointitiheys riippuu valitusta asetuksesta.

Esimerkki: Jos ohjelma Eco suoritetaan veden kovuuden ollessa 14 °dH (25 °fH) vedenpehmentin regeneroidaan säännöllisin väliajoin (6 pesukerran jälkeen), energiankulutus kasvaa 0,015 kWh:lla ja vedenkulutus kasvaa 2,3 litralla, ja ohjelma-aika pitenee 3 minuutilla. Regenerointi tapahtuu varsinaisen pesun aikana.



VAROITUS!

Kova vesi aiheuttaa valkoisia kerrostumia astioihin ja astianpesukoneeseen. Siksi on tärkeää valita vedenpehmentimen oikea asetus. Katso Veden kovuus luvussa Asetukset.

Älä koskaan käytä astianpesukonetta tyhjällä suolasäiliöllä, jos tuloveden kovuus on yli 6°dH (9°fH).

Säädä Veden kovuus

Luvussa Asetukset kuvataan vedenpehmentimen säätäminen.

Lisää suola

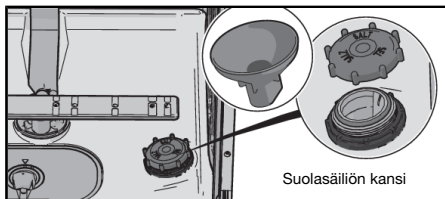

1. Avaa suolasäiliön kansi.
2. Aseta astianpesukoneen mukana toimitettu suppilo säiliön täyttöaukkoon. Kaada ensin säiliöön noin 1 l vettä.

3. Täytä sen jälkeen säiliö suolalla (enintään 630 gram). Käytä karkeaa suolaa tai astianpesukoneisiin tarkoitettua erikoissuolaa.
4. Pyyhi ylimääräinen suola pois niin, että kannen saa kierrettyä kunnolla kiinni.

Ruosteaurioiden välttämiseksi pesuohjelma on käynnistettävä heti suolan lisäämisen jälkeen.

Säädä Huuhtelukirkaste

Luvussa Asetukset kerrotaan, miten huuhtelukirkasteen annostus asetetaan.

✱ Lisää huuhtelukirkastetta

Huuhtelu- ja kirkasteaineen käyttäminen nopeuttaa astioiden kuivumista ja parantaa lopputulosta. Myös pesutulos on parempi, sillä astiat ovat kirkkaita ja tahrattomia.

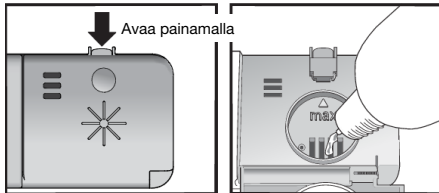

1. Avaa huuhtelukirkastesäiliön kansi.
2. Täytä varovasti huuhtelu- ja kirkasteainetta tasoon, joka on merkitty **max**.
3. Pyyhi mahdollinen huuhtelukirkaste säiliön ympäriltä.
4. Sulje kansi kunnolla.

Täytä astianpesukone

Herkästi vahingoittuvat astiat

Kaikki astiat ja ruokailuvälineet eivät kestä konepesua. Tähän voivat vaikuttaa monet tekijät. Tietyt materiaalit eivät kestä kuumuutta, ja toiset taas eivät siedä konepesuainetta.

Ole varovainen esim. käsin tehtyjen esineiden, arkojen koristekuvioiden, kristallin/lasin, hopean, kuparin, tinan, alumiinin, puun ja muovin kanssa. Katso, onko niissä merkintä "Kestää konepesun".

Täyttö vaikuttaa pesutulokseen

Täytä astianpesukone huolellisesti parhaan pesu- ja kuivaustuloksen saamiseksi mahdollisimman vähäisellä energian ja veden kulutuksella. Näin astianpesukone pystyy pesemään kaikki pinnat ja kuivaamaan astiat mahdollisimman hyvin.

- Käännä aina likaiset pinnat sisään- ja alaspäin!
- Astiat eivät saa olla sisäkkäin tai päällekkäin.
- Kallista syvennyksiä sisältävät astiat, kuten kupit, niin, että huuhteluvesi valuu pois. Tämä on tärkeää myös muoviastioiden osalta.
- Pienet esineet voivat pudota astiakorin läpi, joten ne kannattaa sijoittaa yläkoriin.

HUOM!

Varmista, että suihkuvarret pääsevät pyörimään vapaasti.

Astianpesukoneen korit

Astianpesukoneessa on työvälinekori, yläkori ja alakori.

Korien ulkoasu voi vaihdella astianpesukoneen mallin mukaan.

Työvälinekori

Työvälinekorissa on tilaa aterimille, kauhoille, vispilöille, tarjoiluvälineille ja vastaaville.

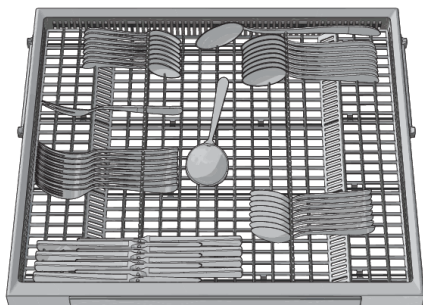

Yläkori

Aseta lasit, kupit, kulhot, pikkulautaset ja vadit yläkoriin. Käännä aina likaiset pinnat sisään- ja alaspäin!
Aseta viinilasit viinilasihyllylle ja veitset oikealla olevaan veitsitelineeseen, jos sellainen on.

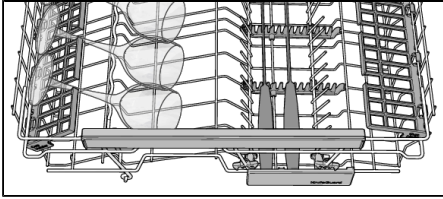
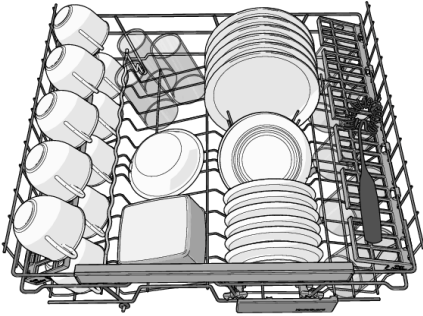

Yläkorin nosto ja lasku

1. Vedä yläkori ulos.
2. Tartu yläkorin molempiin reunoihin ja nosta sitä ylöspäin.
3. Nosta koria molemmiin käsiin asteittain seuraavaan asentoon. (Yläkori voidaan säätää kolmeen asentoon.) Kun yläkori on ylimmässä asennossa ja sitä nostetaan, se laskee takaisin alimpaan asentoonsa. Huomaa, että korin molempien sivujen on aina oltava samassa korkeudessa.

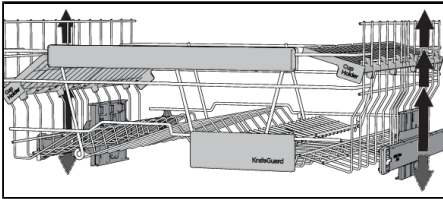

Tapit

Lautastuet voidaan kääntää ylös ja alas, kun tarvitaan tilaa kattiloille, kulhoille ja lasille. Vapauta lautastuet painamalla kiinnikettä sisäänpäin ennen asennon säätämistä.

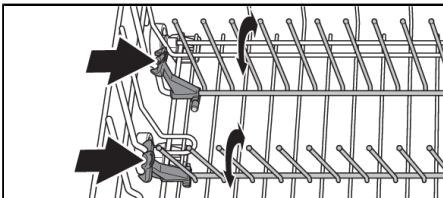

Alakori

Aseta lautaset, asetit, tarjoiluvadit ja kattilat ja alakoriin.

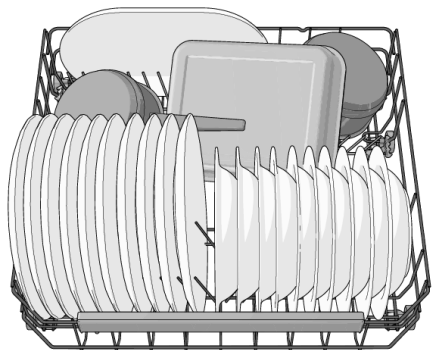

Tapit

Kaada lautastuet alas kattiloita pestäessä. Vapauta lautastuet painamalla kiinnikettä sisäänpäin ennen asennon säätämistä.

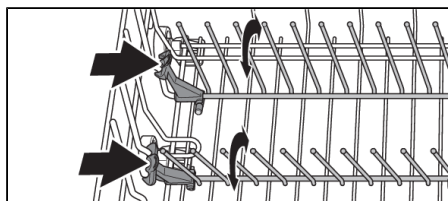

Astianpesukoneen käyttö

Annostele astianpesuaine

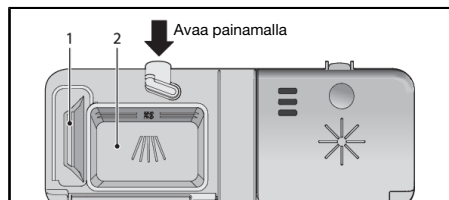

1. Esipesuainelokero
2. Pesuainelokero

Pesuaine on annosteltava veden kovuuden mukaan.

Noudata pesuainepakkauksen annosteluohjeita. Koska koneessasi on vedenpehmentin, annostele pesuaine ja huuhtelukirkaste ikään kuin vesi olisi pehmeää.

Pesuaineen yliannostus voi heikentää pesutulosta ja lisää ympäristön kuormitusta.

Pesuainelokeron tulee olla kuiva, kun pesuaine lisätään. Koneessa on lokerot erikseen esipesulle ja varsinaiselle pesulle. Annostele esipesulokeroon vähemmän pesuainetta, jos käytät jauhemaista tai nestemäistä pesuainetta. Ota yhteyttä pesuaineen valmistajaan, jos haluat tietää pesuaineesta lisää.

HUOM!

Käytä ainoastaan konepesuainetta! Tavallista astianpesuainetta ei voi käyttää, koska vaahdonmuodostus haittaa koneen toimintaa.

Pesuainetabletit

Jaa tabletit kahtia, jos annostelijan kansi on vaikea sulkea. Pesuainetta ei ehkä annostella oikein, jos kansi on tiukassa eikä avaudu oikein.

HUOM!

Pesuainetabletteja ei tulisi käyttää lyhyiden ohjelmien kanssa (alle 75 minuuttia). Käytä silloin konepesujauhetta tai -nestettä.

Yhdistelmäpesuaineet

Markkinoilla on monia erilaisia yhdistelmäpesuaineita. Lue kunkin tuotteen ohjeet huolellisesti.

Luvussa Asetukset kuvataan, kuinka voit ottaa käyttöön toiminnon TAB (3in1/Yhdistelmäpesuaine). Huomaa, että suolasäiliöön on lisättävä suolaa. Jos et ole tyytyväinen pesu- ja kuivaustulokseen, ota toiminto TAB (3in1/Yhdistelmäpesuaine) pois käytöstä ja lisää suolaa, astianpesuainetta ja huuhtelu- ja kirkasteainetta. Katso luku Ennen ensimmäistä pesukertaa.

HUOM!

Optimaaliseen pesu- ja kuivaustulokseen pääset käyttämällä tavallista pesuainetta ja annostelemalla huuhtelu- ja kirkasteaineen ja suolan erikseen.

Pääturvavyö

Paina verkkokytintä kunnes näyttö syttyy. Tarkasta myös, että vesihana on auki.

PROGRAMS – Valitse ohjelma

Valitse ohjelma astioiden ja niiden likaisuuden mukaan. Eco on aina esivalittuna.

Paina ohjelmanvalitsinta yhden tai useamman kerran, kunnes haluttu ohjelmasyntoli aktivoituu.

eco

55° **Eco**

Tämä ohjelma sopii normaaliikaisten astioiden pesemiseen ja on tehokkain ohjelma energian ja veden kulutuksen osalta. EU:n ekosunnitteludirektiivin noudattaminen arvioidaan tämän ohjelman perusteella.

auto

45-65° **Automaattipesu**

Astianpesukone tunnistaa astioiden likaantumistasteen ja sovitaa vedenkulutuksen ja lämpötilan sen mukaan. Asennuksen jälkeen ohjelmaa pitää käyttää viisi kertaa ennen kuin se on mukautunut ja tuottaa parhaan tuloksen.

auto

45-65° +  +  **QuickIntensive**¹⁾

QuickIntensive (Automaattipesu + SpeedWash + Automaattinen avaus) on tehokas ohjelma kuivuneiden astioiden pesuun. (Ohjelmaa ei ole tarkoitettu kiinnipalaneen ruoan irrottamiseen esim. gratiinivuoista.)



70° **Tehopesu**

Ohjelma, jossa on korkea lämpötila, joka irrottaa rasvan hyvin likaisista astioista, kuten kattiloista, padoista ja gratiinivuoista. Ellei kone täyty näistä astioista, voit laittaa koneeseen lautasia ja muita astioita.



55° **Pika 1t**

Nopea ohjelma kuivuneiden astioiden pesuun. (Ohjelmaa ei ole tarkoitettu kiinnipalaneen ruoan irrottamiseen esim. gratiinivuoista.)

SpeedWash-valinnan käyttäminen lyhentää ohjelmaa (15 minuuttia).



45° **Lasi**

Hellävarainen pesuohjelma, jonka viileä lämpötila sopii aroille kristalli- ja lasiesineille. Annostelet pesuainetta säästeliäästi ja sijoita esineet niin, etteivät ne osu toisiinsa pesun aikana. Ks. myös Herkästi vahingoittuvat astiat luvussa Täytä astianpesukone. Ohjelmalla voi hyvin pestä myös juuri käytettyjä posliiniasiotoita, joihin ruokajäämät eivät ole ehtineet tarttua.

clean **Itsepuhdistus ohjelma**

Itsepuhdistusohjelma astianpesukoneen sisäpuolen, suihkuvarsien ja suihkuputkien hygieeniseen puhdistamiseen.

Ohjelma voidaan ajaa (ilman astioita koneessa) tavallisella konepesuaineella tai sitruunahapolla. Markkinoilla on myös astianpesukoneille suunniteltuja puhdistusaineita. Lisätietoja kalkkikerrostumien poistamisesta on myös Sisäpuoli luvussa Hoito ja puhdistus.

¹⁾ Ohjelma-aika 90 minuuttia.

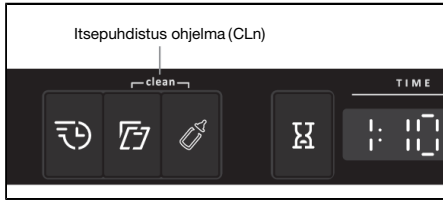

Käynnistä ohjelma painamalla pitkään Itsepuhdistus ohjelma-valintapainikkeita. Itsepuhdistus ohjelma käynnistyy, kun luukku sulkeutuu.

- Valitse lisävalinnat

Valitse lisävalinta painamalla haluttua lisävalintapainiketta. Käytettävissä olevat lisävalinnat vaihtelevat ohjelmittain, eikä kaikkia lisävalintoja voi yhdistellä (käytettävissä olevissa lisävalinnoissa palaa himmeä valo).

SpeedWash

Lisävalinta lyhentää ohjelma-aikaa, mutta suurentaa energian ja veden kulutusta.

Automaattinen avaus²⁾

Astianpesukoneen luukku avautuu automaattisesti ohjelman päättyttyä, mikä parantaa kuivaustulosta. Odota, kunnes astianpesukone ilmoittaa, että ohjelma on päättynyt ja astiat ovat jäähtyneet ennen kuin tyhjennät astianpesukoneen. (Jos astianpesukone on kalusteisiin asennettava, kalusteiden on kestävä mahdollista kosteutta).

Lisävalinnassa Automaattinen avaus kuivausaika vaihtelee ohjelmasta riippuen.

HUOM!

Parhaan kuivaustuloksen saamiseksi älä sulje luukkua, ennen kuin kuivausvaihe on päättynyt ja kone sammuu automaattisesti.

VAROITUS!

Astianpesukoneen luukun avautumista ei saa estää eikä sitä saa sulkea, kun se avautuu automaattisesti. Tämä voi vahingoittaa luukun lukon toimintaa. Odota vähintään 5 minuuttia ennen luukun sulkemista.

Hygienia optio

Lisävalinta sopii erittäin korkeaa hygieniää vaativille astioille, kuten tuttipulloille ja leikkuulaudoille. Lämpötilaa nostetaan sekä varsinaisen pesun että viimeisen huuhtelun aikana.

Ajastin

Kun valitaan Ajastin, kone käynnistyy 1–24 tunnin kuluttua luukun sulkemisesta.

1. Aktivoi Ajastin painamalla painiketta kerran. Aseta siirtoaika painamalla toistuvasti lisävalintapainiketta tai pitämällä se painettuna.
2. Kun luukku suljetaan, astianpesukone alkaa laskea alaspäin tunnin kerrallaan ja käynnistyy valitun ajan kuluttua.

Jos haluat peruuttaa lisävalinnan Ajastin, avaa luukku ja pidä verkkokytkintä painettuna, kunnes näyttö sammuu.

²⁾ Lisävalinta Automaattinen avaus on joissakin ohjelmissa esivalittuna tehdasasetuksena.

Astianpesukoneen käynnistäminen

Käynnistä astianpesukone sulkemalla luukku. Jos verkkokytkin on kytketty päälle, astianpesukone käynnistyy automaattisesti, kun luukku suljetaan.

TIME - Jäljelläoleva aika

Kun olet valinnut ohjelman ja lisävalinnat, näytössä näkyy ohjelman kesto edellisellä kerralla.

Jos haluat keskeyttää tai vaihtaa ohjelman

Jos haluat vaihtaa ohjelmaa astianpesukoneen käynnistämisen jälkeen, avaa luukku ja pidä verkkokytkintä painettuna, kunnes näyttö sammuu. Lisää astianpesuainetta uudelleen, jos annostelijan pesuainelokeron luukku on avautunut. Paina sitten uudelleen verkkokytkintä, valitse uusi ohjelma ja sulje luukku.

Jos haluat täyttää lisää astioita

Avaa luukku. Astianpesukone pysähtyy automaattisesti. Lisää astiat koneeseen ja sulje luukku. Kone jatkaa hetken kuluttua ohjelmaa keskeytyskohdasta.

Jos astianpesukone pysähtyy sähkökatkoksen vuoksi

Jos ohjelma ei ole ehtinyt päättyä, keskeytynyt ohjelma jatkuu, kun virta jälleen kytkeytyy.

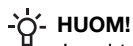

HUOM!

Jos virta katkaistaan tai jos luukku on auki 2 minuuttia kuivauksen aikana, ohjelma keskeytyy.

Pesuohjelman päätyttyä

Astianpesukoneen virta katkeaa automaattisesti ohjelman päätyttyä. Sulje vesihana aina käytön jälkeen.

Paras kuivaustulos

- Täytä kone täyteen.
- Kallista syvennyksiä sisältävät astiat, kuten kupit, niin, että huuhteluvesi valuu pois. Tämä on tärkeää myös muoviastioiden osalta.
- Täytä huuhtelukirkastetta tai lisää sen annostusta.
- Aktivoi lisävalinta Automaattinen avaus.
- Anna astioiden jäähtyä ennen otat ne pois.

Tyhjennä astianpesukone

Kuumentunut posliini on erityisen rikkoutuvaa. Anna astioiden jäähtyä koneessa ennen kuin tyhjennät sen.

Tyhjennä alakori ensin, jotta yläkoriin mahdollisesti jäänyt vesi ei kastele alakorissa olevia astioita.

Ohjelmataulukko

PROGRAMS - Ohjelma	Pesuaine, lokero 1 / 2 (ml)	- Lisävalin- nat	Esipesu	Varsinai- nen pesu	Huuhtelu- jen määrä	Viimeinen huuhtelu	Kulutustiedot ¹⁾		
							Pesuaika (n. hh:min)	Energia (n. kWh)	Vedenkulu- tus (l)
Eco ²⁾	---- / 25	Automaatti- nen avaus	0	55 °C	2	48 °C	3:25	0,76	9,6
Automaattipesu	---- / 25	Automaatti- nen avaus	1-3	50-65 °C	2-3	65 °C	2:10-2:50	0,9-1,5	9-18
Tehopesu	10 / 25		2	70 °C	2	70 °C	2:55	1,6	15
Pilka 1t	---- / 25		-	55 °C	2	65 °C	1:00	0,8	8,5
Lasi	--- / 20		-	45 °C	2	50 °C	1:40	0,7	8,5

¹⁾ Kulutusarvot vaihtelevat jonkin verran riippuen tuloveden lämpötilasta, huonelämpötilasta, astioiden määrästä, valituista lisätoiminnoista jne. Ohjelman Eco arvot ovat paikkansapitäviä, muita voidaan pitää ohjeellisina.

²⁾ Tämä ohjelma sopii normaaliikäisten astioiden pesemiseen ja on tehokkain ohjelma energian ja veden kulutuksen osalta. EU:n ekosuunnitteludirektiivin noudattaminen arvioidaan tämän ohjelman perusteella.

Asetukset

Avaa asetustalikka:

- 1 Avaa ensin luukku. Sammuta kone. Paina verkkokytintä, kunnes näyttöön syttyy valo.
- 2 Paina ja pidä ohjelmanvalitsinta ja SpeedWash-lisävalintapainiketta painettuna 10 sekunnin kuluessa, kunnes asetustalikka avautuu.
- 3 Näyttöön tulee asetustalikka (nykyinen asetus ja nykyinen asetustarvo).
(Poistu valikosta selaamalla valikon läpi tai painamalla verkkokytintä.)

Navigointi asetustalikkossa:

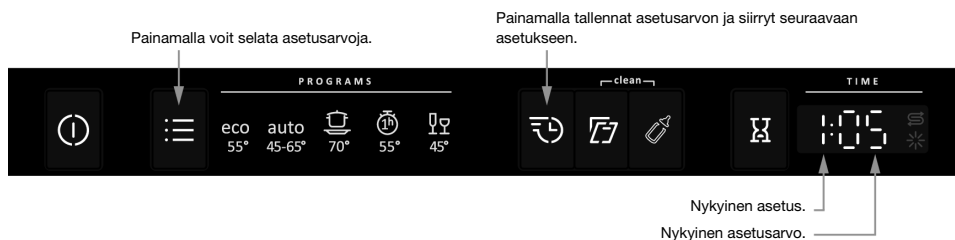

Voit nyt tehdä seuraavat asetukset:

Asetukset	Vaihtoehto													
1 Huuhtelukirkaste	1:00 - 1:05	Huuhtelukirkasteen annostuksen säätäminen Lisää huuhtelukirkasteen annostusta: <ul style="list-style-type: none">• Jos astioissa on vesitahroja. Vähennä huuhtelukirkasteen annostusta: <ul style="list-style-type: none">• Jos astioissa on valkoinen/sininen tahmea kalvo.• Jos astioissa on raitoja.• Astioihin jää vaahtoa. Jos vesi on erittäin pehmeää, huuhtelukirkastetta voi laimentaa lisäämällä puolet vettä. <i>Oletusasetus: 05</i>												
2 Veden kovuus	2:00 - 2:09	Vedenpehmentimen asetus. Valitse asetus tuloveden kovuuden mukaan. On tärkeää, että asetus on oikein! <table border="1"><thead><tr><th>Saksalaiset kovuusasteet</th><th>Ranskalaiset kovuusasteet</th><th>Suosittelut asetus</th></tr></thead><tbody><tr><td>0-5°dH</td><td>0-9°fH</td><td>2:00</td></tr><tr><td>6-8°dH</td><td>10-14°fH</td><td>2:01</td></tr><tr><td>9-11°dH</td><td>15-20°fH</td><td>2:02</td></tr></tbody></table>	Saksalaiset kovuusasteet	Ranskalaiset kovuusasteet	Suosittelut asetus	0-5°dH	0-9°fH	2:00	6-8°dH	10-14°fH	2:01	9-11°dH	15-20°fH	2:02
Saksalaiset kovuusasteet	Ranskalaiset kovuusasteet	Suosittelut asetus												
0-5°dH	0-9°fH	2:00												
6-8°dH	10-14°fH	2:01												
9-11°dH	15-20°fH	2:02												

Asetukset	Vaihtoehto																											
		<table border="1"> <thead> <tr> <th data-bbox="499 132 673 196">Saksalaiset kovuusasteet</th> <th data-bbox="673 132 846 196">Ranskalaiset kovuusasteet</th> <th data-bbox="846 132 1020 196">Suositeltu asetus</th> </tr> </thead> <tbody> <tr> <td data-bbox="499 196 673 228">12-14°dH</td> <td data-bbox="673 196 846 228">21-25°fH</td> <td data-bbox="846 196 1020 228">2:03</td> </tr> <tr> <td data-bbox="499 228 673 260">15-19°dH</td> <td data-bbox="673 228 846 260">26-34°fH</td> <td data-bbox="846 228 1020 260">2:04</td> </tr> <tr> <td data-bbox="499 260 673 292">20-24°dH</td> <td data-bbox="673 260 846 292">35-43°fH</td> <td data-bbox="846 260 1020 292">2:05</td> </tr> <tr> <td data-bbox="499 292 673 323">25-29°dH</td> <td data-bbox="673 292 846 323">44-52°fH</td> <td data-bbox="846 292 1020 323">2:06</td> </tr> <tr> <td data-bbox="499 323 673 355">30-39°dH</td> <td data-bbox="673 323 846 355">53-70°fH</td> <td data-bbox="846 323 1020 355">2:07</td> </tr> <tr> <td data-bbox="499 355 673 387">40-49°dH</td> <td data-bbox="673 355 846 387">71-88°fH</td> <td data-bbox="846 355 1020 387">2:08</td> </tr> <tr> <td data-bbox="499 387 673 419">50°dH</td> <td data-bbox="673 387 846 419">89°fH</td> <td data-bbox="846 387 1020 419">2:09</td> </tr> </tbody> </table>	Saksalaiset kovuusasteet	Ranskalaiset kovuusasteet	Suositeltu asetus	12-14°dH	21-25°fH	2:03	15-19°dH	26-34°fH	2:04	20-24°dH	35-43°fH	2:05	25-29°dH	44-52°fH	2:06	30-39°dH	53-70°fH	2:07	40-49°dH	71-88°fH	2:08	50°dH	89°fH	2:09		
Saksalaiset kovuusasteet	Ranskalaiset kovuusasteet	Suositeltu asetus																										
12-14°dH	21-25°fH	2:03																										
15-19°dH	26-34°fH	2:04																										
20-24°dH	35-43°fH	2:05																										
25-29°dH	44-52°fH	2:06																										
30-39°dH	53-70°fH	2:07																										
40-49°dH	71-88°fH	2:08																										
50°dH	89°fH	2:09																										
3 TAB (3-in-1/Yhdistelmä-pesuaine)	3:00 (Pois) 3:01 (Päällä)	<p data-bbox="499 488 1020 536">Muista täyttää suolasäiliö, kun olet asettanut vedenpehmentimen arvoksi 2:01 - 2:09.</p> <p data-bbox="499 536 1020 616"><i>Tuloveden kovuuden ollessa alle 6°dH (9°fH) asetuksen on oltava 2:00. Silloin vedenpehmentin ei ole käytössä eikä suolaa tarvitse lisätä.</i></p> <p data-bbox="499 616 1020 647"><i>Oletusasetus: 04</i></p> <p data-bbox="499 655 1020 863">Aktivoi tämä lisävalinta käyttäessäsi nk. yhdistelmäainetta kuten 3 in 1. Pesuohjelma säädetään automaattisesti niin, että pesu- ja kuivaustulos on aina mahdollisimman hyvä. Kun lisävalinta on aktivoitu, huuhtelukirkastetta ei tarvitse täyttää, koska lisävalinta sulkee huuhtelukirkasteen annostelun. Se vähentää myös suolan annostelua vedenpehmentimessä. Huomaa, että suolasäiliöön on lisättävä suolaa.</p> <p data-bbox="499 863 1020 999">Hyvän pesutuloksen varmistamiseksi on tärkeää tarkistaa, minkä tyyppisestä pesuaineesta tai yhdistelmätuotteesta on kysymys! Noudata pesuainepakkauksessa olevia annosteluohjeita. Noudata käyttöohjeita ja pakkauksen tietoja!</p>																										

Hoito ja puhdistus

✱ Lisää huuhtelukirkastetta

Kun huuhtelukirkaste loppuu, näyttöön syttyy yllä oleva symboli.

Täytön jälkeen saattaa kestää jonkin aikaa, ennen kuin symboli sammuu.

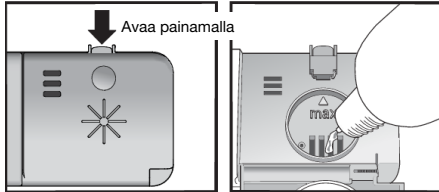

1. Avaa huuhtelukirkastesäiliön kansi.
2. Täytä varovasti huuhtelu- ja kirkasteainetta tasoon, joka on merkitty **max**.
3. Pyyhi mahdollinen huuhtelukirkaste säiliön ympäriltä.
4. Sulje kansi kunnolla.

⌘ Lisää suola

Kun suola loppuu, näyttöön syttyy yllä oleva symboli.

Täytön jälkeen saattaa kestää jonkin aikaa, ennen kuin symboli sammuu.

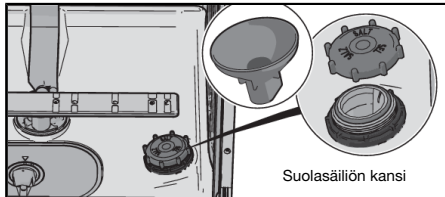

1. Avaa suolasäiliön kansi.
2. Aseta astianpesukoneen mukana toimitettu suppilo säiliön täyttöaukkoon. (Vettä tarvitaan vain ensimmäisellä kerralla.)
3. Täytä sen jälkeen säiliö suolalla (enintään 630 gram). Käytä karkeaa suolaa tai astianpesukoneisiin tarkoitettua erikoissuolaa.
4. Pyyhi ylimääräinen suola pois niin, että kannen saa kierrettyä kunnolla kiinni.

⚠ VAROITUS!

Ruostevaurioiden välttämiseksi pesuohjelma on käynnistettävä heti suolan lisäämisen jälkeen.

Älä kaada konepesuainetta suolasäiliöön. Se aiheuttaa pehmentimen tuhoutumisen!

Puhdista suodattimet

Karkeasiivilä

Karkeasiivilä kerää suuremmat ruokajäämät, jolloin ne eivät pääse poistopumppuun. Tyhjennä karkeasiivilä tarvittaessa. Siivilä tulee puhdistaa säännöllisesti astianpesukoneen käyttötiheyden mukaan.

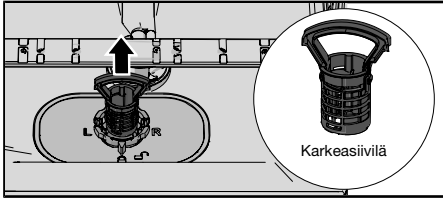

1. Nosta karkeasiivilä suoraan ylös.
2. Tyhjennä karkeasiivilä.
3. Laita karkeasiivilä takaisin paikalleen. Paina alaspäin, kunnes se napsahtaa paikalleen.

Hienosiivilä

Hienosiivilään kertyvä lika huuhdellaan automaattisesti jokaisella pesukerralla. Puhdista hienosiivilä tarvittaessa. Siivilä tulee puhdistaa säännöllisesti astianpesukoneen käyttötiheyden mukaan.

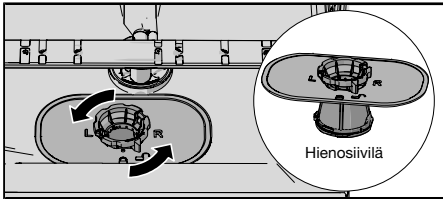

1. Käännä lukitusrengasta vastapäivään ja nosta hienosiivilää suoraan ylöspäin.
2. Puhdista hienosiivilä.
3. Aseta hienosiivilä takaisin paikalleen ja käännä lukitusrengasta myötäpäivään, kunnes se pysähtyy. Tarkista, että reunat ovat tiiviit. Muista laittaa karkeasiivilä takaisin paikalleen.

⚠️ HUOM!

Jos siivilöitä ei ole asennettu oikein, se voi vaikuttaa pesutulokseen. Astianpesukonetta ei saa käyttää ilman siivilöitä.

⚠️ HUOM!

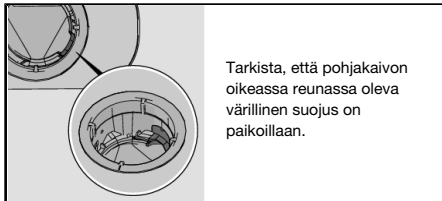

HUOM!

Jos siivilöitä ei ole asennettu oikein, se voi vaikuttaa pesutulokseen. Astianpesukonetta ei saa käyttää ilman siivilöitä.

Puhdista suihkuvarret

Suihkuvarsien reiät ja laakeroinnit saattavat toisinaan tukkeutua. Poista tukos neulalla tai vastaavalla työkalulla. Suihkuvarsissa on reiät myös alapuolella.

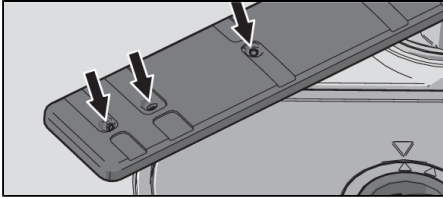

Voit irrottaa suihkuvarret puhdistamisen helpottamiseksi. Muista kiinnittää ne lopuksi takaisin huolellisesti.

Alempi suihkuvarsi

- Irrota alempi suihkuvarsi nostamalla se suoraan ylös.

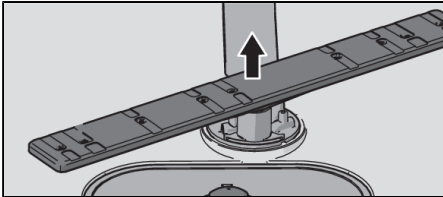

Ylempi suihkuvarsi

1. Vedä yläkori ulos.
2. Irrota suihkuvarsi yläkorista kiertämällä suihkuvarren laakerointia vastapäivään.

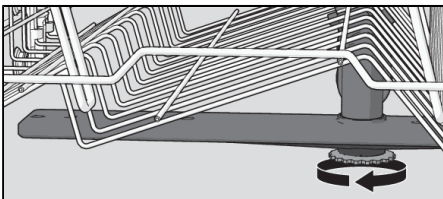

Puhdista astianpesukoneen sisä- ja ulkopinnat

Luukku ja luukun tiiviste

Avaa luukku. Puhdista luukun sivut ja tiiviste säännöllisesti kostealla liinalla. Puhdista astianpesukoneen alareunassa oleva luukun tiiviste tiskiharjalla.

Näyttö ja painikkeet

Pidä näyttö ja painikkeet puhtaina. Pyyhi ne tarvittaessa kuivalla tai kostealla liinalla. Älä käytä puhdistusainetta, sillä se voi naarmuttaa pintaa.

Sammuta astianpesukone pääkytkimestä puhdistaessasi painikkeita, jotta et paina painikkeita tahattomasti.

Sisäpuoli

Astianpesukoneen sisäpuoli on valmistettu ruostumattomasta teräksestä, ja se pysyy puhtaana normaalissa ja säännöllisessä käytössä.

Jos vesi on kalkkipitoista (kovaa), astianpesukoneeseen voi muodostua kalkkikertymiä. Lisää silloin (tyhjän koneen) pesuainelokeroon kaksi ruokalusikallista sitruunahappoa ja aja ohjelma Itsepuhdistus ohjelma. Markkinoilla on myös astianpesukoneille tarkoitettuja puhdistusaineita.

Tukosten poistaminen

Poistopumpun tukoksen avaaminen

Jos astianpesukoneeseen jää vettä ohjelman päättymisen jälkeen, jokin esine voi tukkia poistopumpun. Tukos on helppo avata itse.

1. Sammuta kone verkkokytkimellä ja vedä pistotulppa pistorasiasta.
2. Irrota karkeasuodatin ja hienosuodatin.
3. Tyhjennä vesi pesutilasta.
4. Poistopumpun tarkastusta varten pohjakaivon oikeassa reunassa oleva värillinen suojuus on otettava pois.
5. Pyöritä suojuksen takana olevaa pumpun siipeä käsin. Ota mahdollinen esine pois.
6. Asenna poistopumpun suojuus sekä hienosiivilä ja karkeasuodatin takaisin.
7. Kytke pistotulppa pistorasiaan.

Ellei konetta voi kuitenkaan käynnistää ja siitä kuuluu suriseva ääni, ylitulvimissuoja on aktivoitunut.

- Sulje vesihana.
- Irrota pistotulppa pistorasiasta.
- Soita huoltoon.

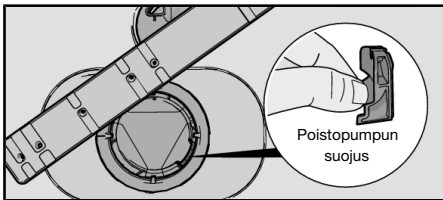

HUOM!

Muista asentaa poistopumpun suojuus takaisin.

Tuloletkun siivilän tukoksen avaaminen

Jos tulovedessä on hienoja hiukkasia, tuloletkun ulompi siivilä voi tukkeutua, jolloin seurauksena on Vedenottohäiriö.

1. Sammuta kone verkkokytkimellä ja vedä pistotulppa pistorasiasta.
2. Sulje vesihana.
3. Kierrä tuloletku irti.
4. Vedä tuloletkun ulompi siivilä varovasti pois ja puhdista se.
5. Aseta siivilä takaisin ja tarkasta, että tiiviste asettuu oikein.

6. Kierrä tuloletku kiinni.
7. Liitä pistotulppa pistorasiaan ja avaa vesihana. Anna paineen tasaantua hetki ja tarkasta, että liitântä on tiivis.

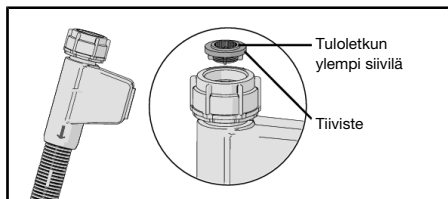

Vianetsintä

Näytössä näkyvät virhetyypit		Toimenpide
F10	Ylitäyttö	Puhdista poistopumppu. Ks. luku Hoito ja puhdistus. Ellei vika korjaannu, soita huoltoon.
F11	Vedenpoistohäiriö	Ks. "Koneeseen jää vettä" alla olevasta taulukosta "Ongelmat". Ellei vika korjaannu, soita huoltoon.
F12	Vedenottohäiriö	Tarkasta, että vesihana on auki. Tarkasta, ettei tuloletkun ulompi suodatin ole tukkeutunut. Ks. Tuloletkun siivilän tukoksen avaaminen luku Hoito ja puhdistus. Jos ongelma ei poistu, ota yhteyttä huoltoon.
F40	Vuoto tuloventtiilissä	Sulje vesihana ja soita huoltoon.
F52	Vedenkorkeus vika	Puhdista karkeasiivilä ja hienosiivilä. Tarkasta, ettei tuloletkun ulompi suodatin ole tukkeutunut. Ellei vika korjaannu, soita huoltoon.
F54	Ylitäyttö	Sulje vesihana ja soita huoltoon.
F56	Vedenkiertovika	Soita huoltoon.
F67	Vedenottohäiriö	Tarkasta, että vesihana on auki. Tarkasta, ettei tuloletkun ulompi suodatin ole tukkeutunut. Ks. Tuloletkun siivilän tukoksen avaaminen luku Hoito ja puhdistus. Jos ongelma ei poistu, ota yhteyttä huoltoon.

Poista virheilmoitus painamalla mitä tahansa painiketta.

Ongelma	Mahdollisia syitä	Toimenpide
Painikkeet eivät reagoi painallukseen.	Painikkeita on painettu liian nopeasti luukun avaamisen jälkeen.	Odota hetki ja yritä uudelleen.
	Painikkeet ovat likaisia.	Pyyhi ne kuivalla tai kostealla liinalla.
	Luukku on kiinni.	Avaa luukku. Painikkeet reagoivat painalluksiin vain silloin, kun luukku on auki.
Luukkua ei voi sulkea.	Korit eivät ole oikeassa asennossa.	Tarkasta, että korit ovat paikallaan. Tarkasta, etteivät astiat estä korien laittamista paikalleen.
	Luukun lukko ei kytkeydy ja lukitu.	Tarkasta luukun lukko. Jos se ei kytkeydy ja lukitu, avaa luukku. Paina lisävalintapainiketta Automaattinen avaus, kunnes painike alkaa vilkkua. Odota, kunnes vilkkuminen loppuu (60 sekuntia). Sulje luukku. Tarkista, että luukun lukko kytkeytyy ja lukittuu.

Ongelma	Mahdollisia syitä	Toimenpide
Astianpesukone ei käynnisty.	Luukku ei ole suljettu kunnolla.	Tarkasta.
	Olet avannut astianpesukoneen lisätäksesi sinne astioita ohjelman ollessa käynnissä.	Sulje luukku ja odota. Hetken kuluttua astianpesukone jatkaa keskeytykskohdasta.
	Luukun lukko ei ole kytkeytynyt ja lukittunut.	Tarkasta luukun lukko. Jos se ei kytkeydy ja lukitu, avaa luukku. Paina lisävalintapainiketta Auto-maattinen avaus, kunnes painike alkaa vilkkua. Odota, kunnes vilkkuminen loppuu (60 sekuntia). Sulje luukku. Tarkista, että luukun lukko kytkeytyy ja lukittuu.
	Sulake on palanut.	Tarkasta.
	Pistotulppa ei ole pistorasiassa.	Tarkasta.
	Vesihana on kiinni.	Tarkasta.
	Ylitulviminen/vuoto.	Tarkasta.
	Koneesta kuuluu suriseva ääni (poistopumppu), joka ei lakkaa, kun virta katkaistaan päävirtakytkimestä.	Sulje vesihana. Irrota pistotulppa pistorasiasta ja soita huoltoon.
	Tarkasta, ettei lisävalinta Ajastin ole aktivoitu.	Jos haluat poistaa lisävalinnan Ajastin, pidä verkkokytkintä painettuna, kunnes näytön virta katkeaa. Käynnistä astianpesukone uudelleen.
Astiat jäävät likaisiksi.	Suihkuvarret eivät pyöri.	Nosta suihkuvarret pois ja puhdista. Tarkasta, etteivät astiat ole suihkuvarsien tiellä.
	Huuhteluvarsien reiät tai laakeroinnit ovat tukkeutuneet.	Puhdista suihkuvarret. Katso luku Hoito ja puhdistus.
	Väärä ohjelma.	Valitse ohjelma, jossa on korkea lämpötila, joka liuottaa rasvan erittäin likaisista astioista, esim. Tehopesu.
	Pesuaineen virheellinen annostelu.	Annostele veden kovuuden mukaan. Suuri ali- tai yliannostelu huonontaa pesutulosta.
	Pesuaine vanhaa. Pesuaine on tuoretavaraa.	Vältä suurpakkauksia.
	Kone täytetty väärin.	Älä peitä posliinia suurilla kulhoilla tai vastaavilla. Vältä korkeiden lasien laittamista korien nurkkiin.

Ongelma	Mahdollisia syitä	Toimenpide
	Lasit ja kupit ovat kaatuneet pesun aikana.	Asettele astiat tukevasti.
	Siivilät on asennettu väärin.	Tarkasta, että siivilöiden käden-sija on lukittu paikalleen.
	Poistopumpun suojus puuttuu.	Tarkista, että pohjakaivon oi-keassa reunassa oleva värillinen suojus on paikoillaan. Katso luku Hoito ja puhdistus.
Läikkiä ruostumattomassa teräk-sessä tai hopeassa.	Tietyt ruoka-aineet kuten sinapi, majoneesi, sitruuna, etikka, suola ja salaatikastikkeet voi-vat aiheuttaa läikkiä ruostumat-tomaan teräkseen, jos ne jäävät kiinni pitkäksi aikaa.	Huuhtelee tällaiset ruuantähteet pois, jos et käynnistä astianpe-sukonetta heti. Suosittelemme käyttämään Pika 1t-ohjelmaa ja lisävalintaa SpeedWash.
	Ruostumaton teräs aiheuttaa aina läikkiä hopeaesineisiin, jos nämä materiaalit joutuvat koske-tuksiin pesun aikana. Myös alu-miini voi aiheuttaa läikkiä muihin astioihin.	Tahroja ja astioiden himmenty-mistä voidaan ehkäistä erottele-malla eri metallityypit, kuten hopea, ruostumaton teräs ja alumi-ni.
Astioihin jää läikkiä tai kalvo.	Pehmentimestä vuotaa suolaa.	Tarkista, että suolasäiliön kansi on kunnolla kiinni. Muussa ta-pauksessa soita huoltoon.
	Vedenpehmentin asetettu väärin.	Katso luku Asetukset.
	Virheellinen huuhtelukirkasteen annostus.	Katso luku Asetukset.
	Suolasäiliö tyhjä.	Lisää suolaa. Katso luku Ennen ensimmäistä pesukertaa.
	Käytössä on 3in1/Yhdistelmäpe-suaine ja asetus TAB (3in1/Yh-distelmäpesuaine) on aktivoitu.	Ota asetus TAB (3in1/Yhdistel-mäpesuaine) pois päältä ja lisää suolaa sekä huuhtelu- ja kirkas-teainetta.
	Liian korkea lämpötila ja/tai pe-suaineen liika-annostus voi ai-heuttaa nk. etsaantumista (kris-talli)laseissa. Tätä ei valitettavas-ti voida korjata, ainoastaan eh-käistä!	Pese (kristalli)lasi matalassa lämpötilassa ja annostelee pesuai-netta varovasti. Ota yhteyttä pesuaineen valmistajaan.
Astioihin jää valkoinen/sininen tahmea kalvo.	Huuhtelukirkasteen annostus liian suuri.	Vähennä annostusta. Katso lu-vut Ennen ensimmäistä pesuker-taa ja Asetukset. Jos vesi on erittäin pehmeää, huuhtelukirkas-tetta voi laimentaa lisäämällä puolet vettä.

Ongelma	Mahdollisia syitä	Toimenpide
Läikkiä, jotka eivät lähde pesussa.	Huulipuna ja tee voivat aiheuttaa tahroja, joita on vaikea pestä pois.	Vaihda pesuaineeseen, jossa on valkaisuainetta.
Pesuainelokerossa on pesuainejäämiä ohjelman päätyttyessä.	Pesuainelokero on ollut kostea, kun pesuaine annosteltiin.	Pesuainelokeron on oltava kuiva, kun pesuaine annostellaan.
Pesun aikana kuuluu kolinaa.	Astiat on sijoitettu väärin tai suihkuvarret eivät pyöri.	Varmista, että astiat on sijoitettu tukevasti. Tarkasta suihkuvarsia pyörittämällä, että ne pyörivät vapaasti.
Koneeseen jää vettä.	Siivilät ovat tukossa.	Puhdista karkeasiivilä ja hienosiivilä.
	Siivilät on asennettu väärin.	Tarkasta, että siivilöiden kädensija on lukittu paikalleen.
	Poistopumpussa roskaa.	Puhdista poistopumppu. Katso luku Hoito ja puhdistus.
	Poistopumpun suojus puuttuu.	Tarkista, että pohjakaivon oikeassa reunassa oleva värillinen suojus on paikoillaan. Katso luku Hoito ja puhdistus.
	Taitos poistoletkussa.	Varmista, ettei poistoletkussa ole taitoksia eikä se tee jyrkkiä kulmia.
	Tukos poistoletkussa.	Irrota poistoletku astianpesupöydän vesilukosta. Tarkasta, ettei letkuun ole tarttunut roskaa ja että liitosputken läpimitta on vähintään 14 mm.
Koneessa paha haju.	Koneen pesutilassa tai siivilöissä on likaa.	Puhdista tiskiharjalla ja vähän vaahtoavalla pesuaineella.
	Alhaisen lämpötilan ohjelma on valittu pitkähkön ajan.	Suurita ohjelma, jossa on korkeampi lämpötila, noin kerran kuukaudessa. Voit myös valita itsepuhdistusohjelman. Katso Itsepuhdistus ohjelma luvussa Astianpesukoneen käyttö.
Rasvakertymiä astianpesukoneessa.	Alhaisen lämpötilan ohjelma on valittu pitkähkön ajan.	Valitse ohjelma, jossa on korkea lämpötila, joka liuottaa rasvan erittäin likaisista astioista, esim. Tehopesu. Voit myös käyttää itsepuhdistusohjelmaa. Katso Itsepuhdistus ohjelma luvussa Astianpesukoneen käyttö.
Astiat eivät kuivu riittävän kuivaksi	Lisävalinta Automaattinen avaus ei ole käytössä.	Aktivoi lisävalinta Automaattinen avaus.
	Kone ei ole kokonaan täytetty.	Täytä kone täyteen.

Ongelma	Mahdollisia syitä	Toimenpide
	Huuhtelukirkaste on lopussa tai säädetty annostus on liian pieni.	Täytä huuhtelukirkastetta tai lisää sen annostusta. Katso luvut Ennen ensimmäistä pesukertaa ja Asetukset.
	Käytössä on 3in1/Yhdistelmäpesuaine ja asetus TAB (3in1/Yhdistelmäpesuaine) on aktivoitu.	Ota asetus TAB (3in1/Yhdistelmäpesuaine) pois päältä ja lisää suolaa sekä huuhtelu- ja kirkasteainetta.

Asennus

[mm]

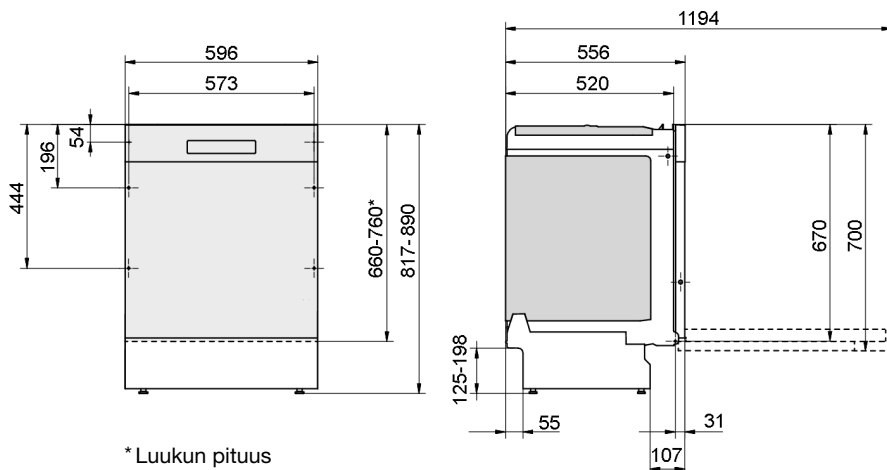

Mitat ovat nimellisiä. Ne voivat vaihdella.

On tärkeää, että luet ja noudatat alla olevia ohjeita. Suorita asennus ja kytkentä erillisen asennusohjeen mukaan.

Turvallisuusohjeet

- Sähkö-, vesi- ja viemäriiliitäntä on jätettävä ammattitaitoisen asentajan tehtäväksi.
- Noudata aina vesi-, viemäri- ja sähköasennuksia koskevia määräyksiä.
- Ole varovainen asennuksen yhteydessä! Käytä suojakäsineitä! Älä yritä asentaa konetta yksin!
- Aseta vuotosuojus lattialle pesukoneen alle mahdollisten vesivahinkojen ehkäisemiseksi.
- Ennen kuin kiinnität astianpesukoneen, koekäytä se Pika 1t-ohjelmalla käyttämällä lisävalintaa SpeedWash. Tarkista että astianpesukone ottaa vettä ja poistaa sen. Tarkista myös, ettei mikään liitäntä vuoda.



VAROITUS!

Sulje vedentulo asennuksen ajaksi!

Pistotulpan on oltava irti pistorasiasta tai pistorasian on oltava jännitteetön asennustyön aikana!

Asennus

- Asennus- ja liitäntämitat löytyvät erillisestä asennusohjeesta. Varmista, että kaikki mitat pitävät paikkansa ennen kuin aloitat asennuksen. Huomaa, että kalusteoven korkeutta voi säätää muiden kalusteiden mukaan.
- Varmista, että alusta on tukeva. Säädä jalat niin, että kone on vaakasuorassa.
- Jos astianpesukone on kalusteisiin asennettava, kalusteiden on kestättävä mahdollista kosteutta.
- Asenna höyrysulkukalvo (toimitetaan asiakirjojen mukana) työtason alle. Höyrysulkukalvo suojaa työtasoa kosteudelta.

- Tarkasta, että astianpesukone asennetaan niin, että luukku aukeaa esteettä. Muutoin luukun lukon toiminta voi häiriintyä.
- Huomaa, että luukun jouset on ehkä säädettävä kalusteoven asentamisen jälkeen. Säädä vasenta ja oikeaa luukun jouta yhtä paljon, kunnes luukku on tasapainossa.

Viemäriiitöntä

Tarvittavat tiedot löytyvät erillisestä asennusohjeesta.

Tämän astianpesukoneen voi asentaa korkeammalle kiintokalusteeseen (mukavalle työskentelykorkeudelle). Se tarkoittaa, että astianpesukoneen voi asentaa niin, että sen pohja on korkeammalla kuin poistoletkun pää, jonka voi vetää esimerkiksi suoraan lattiakaivoon. Astianpesukoneessa on suojavarustus, joka estää sen tyhjenemisen vedestä tiskauksen aikana.

Poistoletkun voi myös vetää tiskialtaan vesilukon liittimeen. Liittimen sisähalkaisijan on oltava vähintään 14 mm.

Poistoletkua saa jatkaa enintään 3 m (poistoletkun kokonaispituus ei saa ylittää 4,5 m). Mahdollisten jatkoliitosten ja jatkoputkien sisähalkaisijan tulee olla vähintään 14 mm. Mieluiten poistoletku kuitenkin korvataan uudella letkulla, jossa ei ole liitoksia.

Poistoletkun mikään osa ei saa olla yli 950 mm korkeudella koneen pohjasta.

Asenna poistoletku letkunkiristimellä. Varmista, ettei poistoletkuun tule taitoksia.

Vesiliitöntä

Käytä vain koneen mukana toimitettua tuloletkua. Älä käytä vanhoja tai muita erillisiä letkuja.

Tuloletkussa on oltava vesihana (sulkuhana). Vesihana on sijoitettava helposti käsillä olevaan paikkaan, jotta veden tulon voi katkaista, jos astianpesukonetta pitää siirtää.

Kun asennus on valmis, avaa vesihana ja anna vedenpaineen tasaantua hetki. Tarkasta, että kaikki liitännät ovat tiiviitä.

Liitöntä kylmään veteen

Liitä astianpesukone kylmään veteen, jos kiinteistö lämpiää öljyllä, sähköllä tai kaasulla.

Liitöntä lämpimään veteen

Liitä astianpesukone lämpimään veteen (maks. 70 °C), jos kiinteistö lämpiää energiaa säästävällä lämmitystavalla, kuten kaukolämmöllä, aurinkokennoilla tai maalämmöllä. Lämminvesiliitännän käyttäminen säästää pesuaikaa ja vähentää astianpesukoneen sähkönkulutusta.



HUOM!

Älä ylitä veden sallittua enimmäislämpötilaa. Kaikki keittiövälineiden materiaalit eivät kestä voimakasta kuumuutta. Katso kohta Herkästi vahingoittuvat astiat luvussa Täytä astianpesukone.

Sähköliitöntä

Sähköliitännän tiedot löytyvät arvokilvestä. Niiden on vastattava sähköverkon tietoja.

Astianpesukone on kytkettävä maadoitettuun pistorasiaan.

Pistorasia on sijoitettava asennustilan ulkopuolelle, jotta siihen pääsee helposti käsiksi astianpesukoneen asennuksen jälkeen. Älä käytä jatkojohtoja!

**HUOM!**

Sähköjohdon vaihtamisen sekä koneen turvallisuuteen ja suorituskykyyn liittyviä korjauksia ja kunnossapitotehtäviä saa tehdä vain valmistajan hyväksymä huoltoteknikko tai joku muu vastaavan ammattitaidon omaava henkilö.

Huolto

Lue luku Vianetsintä ennen kuin otat yhteyttä huoltoon. Jos vikaa ei voi korjata itse, ota yhteyttä huoltoon ammattitaitoista korjausta varten, katso www.gorenje.com. Verkkosivuilta löydät myös tietoa siitä, kuinka kauan varaosia on saatavilla ja millaiset viat voit korjata itse.

Ilmoita yhteydenotossa arvokilven tiedot. Merkitse muistiin tuotenumero (1) ja sarjanumero (2).

Huomaa, että muiden kuin ammattilaisten tekemät korjaukset voivat vaarantaa käyttäjän turvallisuuden ja vaikuttaa tuotteen takuuseen.

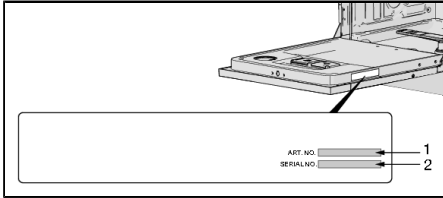

Tekniset tiedot ja energiamerkinnät

Tekniset tiedot

Korkeus:	817-890 mm
Leveys:	596 mm
Syvyys:	556 mm
Paino:	35 kg ¹⁾
Vedenpaine:	0,03–1,0 MPa
Sähköliitäntä:	Katso arvokilpi
Liitäntäteho:	Katso arvokilpi

1) Paino voi vaihdella teknisten varusteiden mukaan.

Tietoa kuluttajille

Tietoa tuotteesta on osoitteessa www.gorenje.com, josta löydät myös linkin EU:n EPREL-tuotetietokantaan. Voit myös mennä suoraan osoitteeseen <https://eprel.ec.europa.eu>. Etsi mallin nimen perusteella ohjeiden mukaan.

Katso tiedot arvokilvestä. Merkitse muistiin mallin nimi (3).

Tietoja testauslaitokselle

Tietoa tästä tuotteesta on saatavana EU:n EPREL-tuotetietokannassa, ja tiedot voi tilata myös sähköpostitse dishwashers@appliance-development.com.

Ilmoita kysymyksen yhteydessä arvokilven tiedot. Merkitse muistiin tuotenumero (1), sarjanumero (2) ja mallin nimi (3).

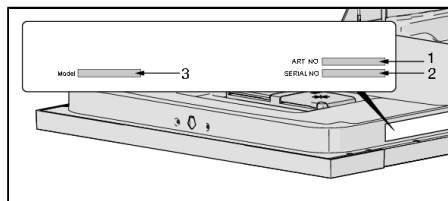

gorenje

GORENJE gospodinjski aparati, d.o.o. • Partizanska 12, 3320 Velenje, Slovenia
Phone: +386 (0)3 899 10 00 • Fax: +386 (0)3 899 28 00 • www.gorenje.com



804274-a7



Oikeus muutoksiin pidätetään.