

SE

DETALJERADE INSTRUKTIONER FÖR ANVÄNDNING AV APPARATEN

gorenje

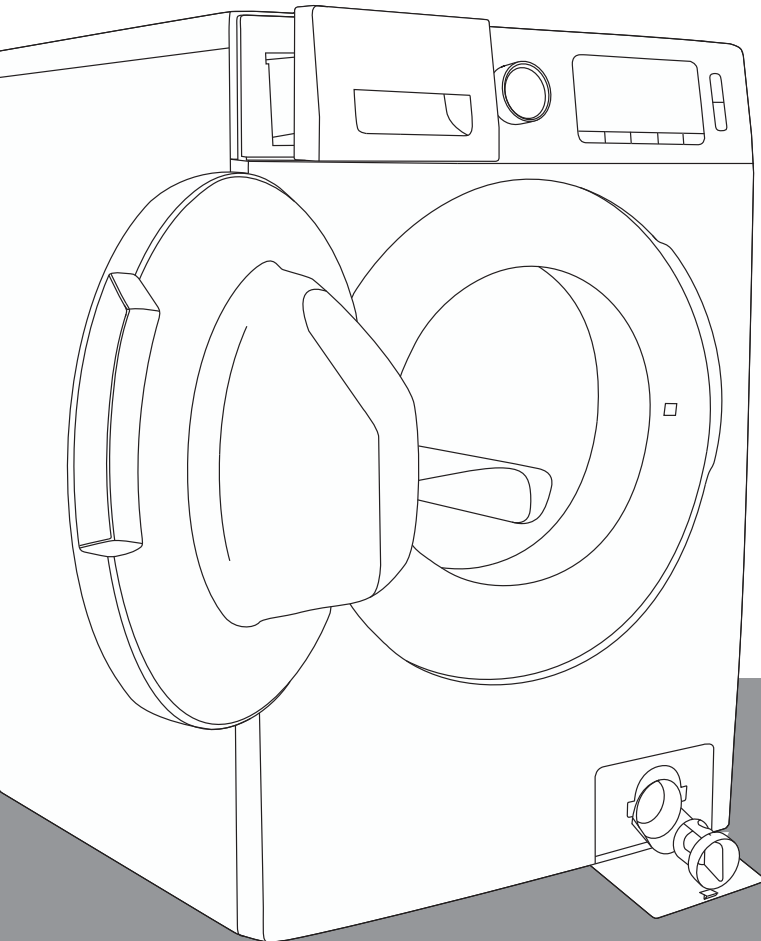

Denna apparat är endast avsedd för hushållsbruk. Använd den inte för tvätt som inte ska tvättas i maskin.

Följande symboler används i manualen och de har följande innebörd:



Information, råd, tips eller rekommendation



Varning – allmän fara



Varning – risk för elchock



Varning – het yta



Varning – risk för brand



Det är viktigt att du läser instruktionerna noggrant.

INNEHÅLL

4 SÄKERHETSFÖRESKRIFTER 12 BESKRIVNING AV APPARATEN 13 Tekniska specifikationer 14 Kontrollenhet	INLEDNING
16 INSTALLATION OCH ANSLUTNING 17 Avlägsna transportskruvar/-stag 18 Flytt och transport efter installation 19 Välja rum 19 Justera apparatens fötter 20 Justera det nedre höljet 22 Anslut apparaten till vattennätet 23 Aqua-stop 24 Ansluta och säkra vattentömningsslangen 26 Ansluta hällen till elnätet 27 INNAN DU ANVÄNDER APPARATEN FÖR FÖRSTA GÅNGEN	FÖRBEREDA APPARATEN FÖR FÖRSTA ANVÄNDNINGEN
28 ANVÄNDNING AV APPARATEN, STEG FÖR STEG (1 – 7) 28 Steg 1: Följ anvisningarna på plaggens tvättetiketter 29 Steg 2: Förbereda tvätten 32 Steg 3: Välja ett program 36 Steg 4: Välja ytterligare inställningar och funktioner 45 Steg 5: Programstart 46 Steg 6: Ändra tvättprogrammet eller avsluta tvättprogrammet manuellt (fysiskt) 47 Steg 7: Slutet av programmet 48 PAUSA OCH ÄNDRA PROGRAMMET 51 UNDERHÅLL OCH RENGÖRING 51 Rengöra tvättmedelsfacket 52 Rengöring av vattenförsörjningsslangens filter, tvättmedelfackets hölje och gummitätningen kring luckan 53 Rengöra pumpfiltret 54 Rengöring av apparatens utsida	STEG FÖR TVÄTTPROCEDUREN RENGÖRING & UNDERHÅLL AV APPARATEN
55 FELSÖKNING 55 Vad ska jag göra ...? 56 Felsökningstabell 58 Service 59 REKOMMENDATIONER FÖR TVÄTTNING OCH EKONOMISK ANVÄNDNING AV APPARATEN 63 Fläckborttagningstips 65 AVFALLSHANTERING 66 SPECIFIKATION	FELSÖKNING ÖVRIGT

SÄKERHETSFÖRESKRIFTER



Läs noggrant igenom bruksanvisningen innan du börjar använda torktummlaren.

Använd inte apparaten om du inte först har läst och förstått denna bruksanvisning.

Denna bruksanvisning levereras tillsammans med olika typer och modeller av apparater. Den kan innefatta beskrivningar av inställningar eller utrustning som inte finns för din apparat.

Om inte bruksanvisningen följs eller om apparaten används felaktigt kan det leda till skada på tvätten, maskinen eller användaren. Förvara bruksanvisningen lättåtkomlig, nära apparaten.

Bruksanvisningar finns på vår webbsida: www.gorenje.com.

Apparaten är endast avsedd för hushållsbruk. Om apparaten används för professionellt ändamål, för vinständamål eller ändamål som överskrider normal användning i ett hushåll, eller om den används av en person som inte är en konsument, ska garantiperioden motsvara den kortaste garantiperioden som relevant lagstiftning kräver.

Följ instruktionerna för korrekt installation av Gorenje-apparaten och anslutning till vatten- och elnätet (se kapitlet »INSTALLATION OCH ANSLUTNING«).

Anslutning till vatten- och strömförsörjning måste utföras av en behörig tekniker/installatör.

Eventuella reparationer och underhåll som kan inverka på säkerhet eller funktion ska utföras av en utbildad installatör.

För att undvika fara får en **skadad strömsladd** bytas enbart av tillverkaren, en auktoriserad servicetekniker eller annan auktoriserad person.

Innan apparaten ansluts till elnätet måste man vänta minst 2 timmar, tills den har nått rumstemperatur.

Vid defekt, använd endast godkända reservdelar från auktoriserade tillverkare.

Vid felaktig anslutning av apparaten, felaktig användning eller underhåll av ej auktoriserad person ansvarar användaren för eventuella kostnader som uppstår och detta täcks inte av garantin.

Apparaten får inte anslutas till elnätet via en förlängningssladd.

Anslut inte apparaten till elnätet med en extern brytare, t.ex. en programmerbar timer eller via en brytare som stängs av tidvis av ett elbolag.

Anslut inte apparaten till ett eluttag som är avsett för en elektrisk rakapparat eller en hårtork.

Eluttaget måste vara korrekt jordat och vattenförsörjningen ska vara obehindrad.

Installera inte apparaten i ett rum där temperaturen kan falla under 5°C, eftersom dess delar kan skadas om vattnet fryser.

Placera apparaten på en jämn och stabil solid bas (av betong).

Om apparaten placeras på en upphöjd stabil bas måste den säkras mot att välta.

Innan du använder apparaten för första gången, ta bort transportskruvarna/-stagen, eftersom påslagning av en blockerad apparat kan resultera i stora skador (se kapitel »INSTALLATION OCH ANSLUTNING/Ta bort transportskruvar/stag«). Garantin upphör att gälla i händelse av sådan skada.

När apparaten ska anslutas till vattenförsörjningen, se till att medföljande vattenförsörjningsslang och packningar används. Vattentrycket måste ligga mellan 0,1 och 1 MPa (ca. 1–10 bar eller 1–10 kp/cm²; 10–100 N/cm²).

Använd alltid en ny vatteninloppsslang för att ansluta apparaten till vattennätet, återanvänd inte en gammal slang.

Änden på dräneringsslangen får inte sänkas ner i dränerat vatten.

Innan du påbörjar tvättprogrammet, tryck på luckan på den angivna punkten tills den låser. Luckan kan inte öppnas när tvättmaskinen är igång.

Vi rekommenderar att man avlägsnar smuts från tvättmaskinen innan första tvätten med hjälp av Steril Tub-programmet (se PROGRAMTABELL).

Efter tvättprogrammet, stäng vattenkranen och dra ut apparatens stickkontakt ur eluttaget.

Använd endast apparaten för att tvätta tvätt i enlighet med bruksanvisningen. Maskinen är inte avsedd för kemtvätt.

Använd endast tvättmedel som är avsedda för tvättmaskiner och som är skonsamma för tvätten. Vi ansvarar inte för eventuella skador eller missfärgningar på packningar och plastdelar som följer av felaktig användning av blek- eller färgmedel.

Vid avkalkning, använd endast avkalkningsmedel med tillsatt anti-korrosionsskydd. (Använd endast icke-korrosiva avkalkningsmedel.) Följ tillverkarens anvisningar. Avsluta avkalkningen med en spolningscykel eller genom att köra självrengöringsprogrammet Steril Tub för att avlägsna ev. återstående syra (t.ex. ättika).

 Använd inte rengöringsmedel som innehåller lösningsmedel, eftersom det kan leda till att giftiga gaser frigörs, skada på apparaten och risk för brand och explosion.

Silverjoner frigörs under tvättprogrammets gång.

Apparaten är inte avsedd för användning av personer (däribland barn) med fysiska eller psykiska variationer, eller personer som saknar erfarenhet och kunskap. Dessa personer ska instrueras i användningen.

Garantintäcker **inte** förbrukningsartiklar, mindre färgavvikelse, ökat ljud som en följd av apparatens ålder och som inte påverkar apparatens funktionalitet. Garantin täcker inte heller estetiska defekter på komponenter som inte påverkar apparatens funktionalitet och säkerhet.

BARNSÄKERHET

Innan du stänger apparatens lucka och kör programmet, se till att det inte finns något annat än tvätt i trumman (t.ex. ett barn som klättrat in i torktumlaren och stängt luckan inifrån).

Förvara tvättmedel och sköljmedel utom räckhåll för barn.

Aktivera barnlåset. Se kapitlet »VÄLJA INSTÄLLNINGAR/ Barnlås«.

Låt inte barn yngre än tre år komma i närheten av maskinen, förutom under konstant övervakning.

Apparaten är tillverkad enligt alla relevanta säkerhetsstandarder.

Denna apparat kan användas av barn från 8 år samt av personer med nedsatt fysisk, sensorisk eller mental förmåga, eller med bristfällig erfarenhet och kunskap, under förutsättning att de står under uppsikt vid användningen av torktumlaren eller om de har instruerats om hur man använder torktumlaren på ett säkert sätt och är införstådda med de risker som är förknippade därmed. Låt aldrig barn leka med maskinen. Barn får inte rengöra apparaten eller utföra underhåll på den utan uppsikt.

VARNING FÖR HET YTA

Vid högre tvättemperaturer blir luckans glas varmt. Var försiktig och undvik brännskador. Låt aldrig barn leka i närheten av luckan.

SKYDD MOT FÖR HÖG VATTENNIVÅ (NÄR APPARATEN ÄR PÅSLAGEN)

Om vattennivån i apparaten ökar till över normal nivå aktiveras skyddet mot för hög vattennivå och vatten pumpas ut ur apparaten och vattenförsörjningen stängs av. Programmet avbryts och ett fel rapporteras (se FELSÖKNINGSTABELL).

TRANSPORT/TRANSPORT EFTER INSTALLATION

Om vill flytta på apparaten efter installation ska den förses med transportsäkringar, minst ett stag (se kapitlet »INSTALLATION OCH ANSLUTNING/Flytt och transport«). Innan du sätter in transportsäkringsstag måste du koppla apparaten från elnätet!

Placera inte apparaten bakom låsbar dörr eller skjutdörr eller dörr med gångjärn mitt emot apparatens gångjärn. Installera apparaten så att luckan alltid kan öppnas fritt.

Luftutblåset får aldrig blockeras (frånluftsöppning).

Placera inte apparaten på en matta med lång lugg. Det kan försämra luftcirkulationen.

Anslut inte apparaten till en skorsten eller en kanal som också används för utsläpp av biprodukter från förbränning av naturgas eller andra bränslen från andra apparater.

Luften i rummet där apparaten är installerad får inte innehålla dammpartiklar. Luften där apparaten är installerad ska vara välventilerad för att förhindra att gaser som avges från gasapparater med öppen eld (t.ex. Eldstäder) går ut i rummet igen.

Se till att det inte samlas fibrer runt apparaten.

Använd inte apparaten för att torka tvätt som inte har tvättats innan.

Tvätt med fläckar från olja, aceton, alkohol, oljederivat, fläckborttagningsmedel, terpentin, vax och vaxborttagningsmedel ska tvättas (innan torkning) med varmt vatten och tvättmedel.

Kläder som innehåller latex, gummidelar, dusch- och badmössor samt tvätt eller sängkläder med skumgummi ska inte torkas i apparaten.

Sköljmedel eller liknande produkter måste användas i enlighet med tillverkarens instruktioner.

 Avlägsna alla föremål som tändare och tändstickor osv. från klädernas fickor.

BESKRIVNING AV APPARATEN

FRONT

- 1 Knapp On/off och Start/pause
- 2 Kontrollenhet
- 3 Programväljarvred
- 4 Tvättmedelsfack
- 5 Lucka
- 6 Märkplåt
- 7 Lucka pumpfilter

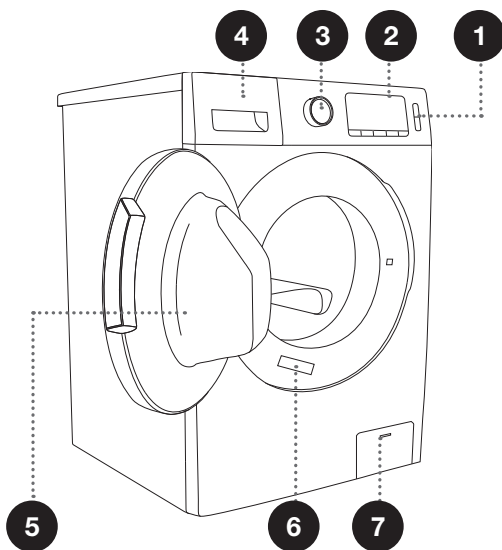

TILLBAKA

- 1 Vattenförsörjningsslang
- 2 Strömssladd
- 3 Dräneringsslang
- 4 Justerbara fötter
- 5 Transportstag/-skruvar

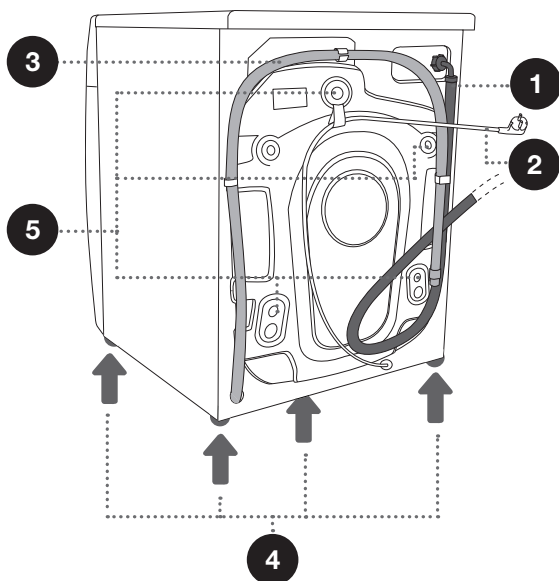

TEKNISKA SPECIFIKATIONER





(BEROENDE PÅ MODELL)

Märkskylten, som innehåller information om apparaten, sitter på apparatens frontlucka (se kapitlet »BESKRIVNING AV APPARATEN«).

Max. tvättbelastning	8 kg	10 kg
Max. torkbelastning	5 kg	7 kg
Bredd	595 mm	595 mm
Höjd	845 mm	845 mm
Apparatens djup (a)	610 mm	660 mm
Djup med öppen lucka (b)	1050 mm	1100 mm
Apparatens vikt	X kg (beroende på modell)	
Märkspänning	Se märkskylt	
Märkeffekt	Se märkskylt	
Anslutning	Se märkskylt	
Vattentryck	Se märkskylt	
Ström	Se märkskylt	
Frekvens	Se märkskylt	

Märkskylt

gorenje Washer-dryer
Model: XXXXX 1400rpm/min
Type: XXXXXXXX
Washing Capacity: Xkg (2000W)
Drying Capacity: Xkg (1700W) IPX4
10A/220-240V~ 50Hz
Art. No.: XXXXXX



XXXX.XX



XXXXXXX

KONTROLLENHET

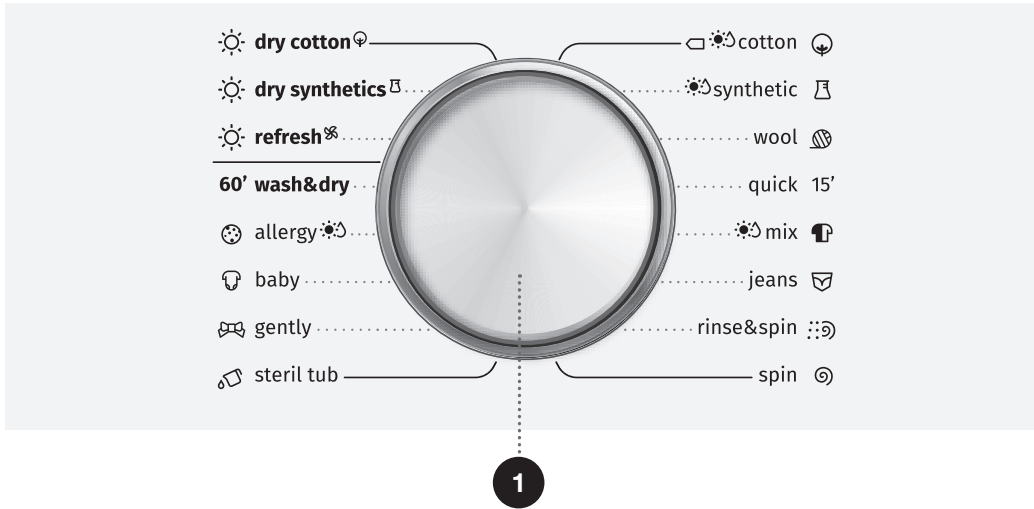

1 PROGRAMVÄLJARVRED

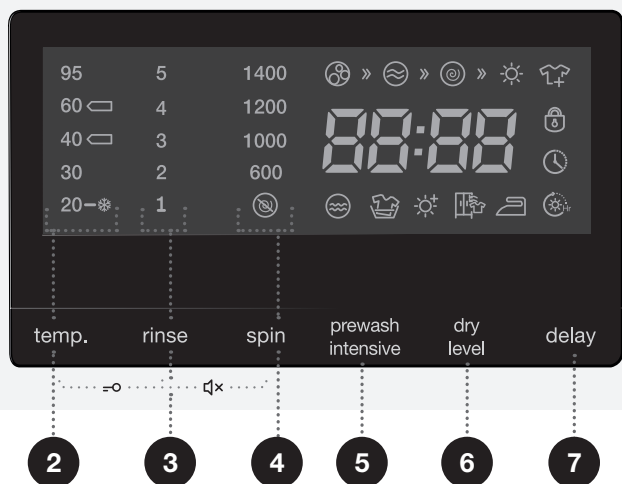

2 **TEMP.**
(TVÄTTTEMPERATUR)
Temperaturjustering

2+3 **BARNLÅS**

3 **RINSE**

3+4 **TYST**

4 **CENTRIFUGERING**
(CENTRIFUGERINGSCYKEL V/
MIN/DRÄNERING)
Inställning av
centrifugeringshastigheten

5 **FÖRTVÄTT
INTENSIV**

6 **TORKNIVÅ**

7 **STARTFÖRDRÖJNING**

8 **START/PAUSE-
KNAPP**
Använd denna knapp för att
starta eller stoppa programmet.

Vid uppstart eller paus blinkar
belysningen runt knappen. När
programmet är igång lyser den
med fast sken.

9 **ON/OFF-KNAPP**

INSTALLATION OCH ANSLUTNING

☞ Ta bort allt förpackningsmaterial (se kapitel »AVFALLSHANTERING«). När du avlägsnar skyddsemballaget, var försiktig så att du inte skadar maskinen med ett vasst föremål. Håll förpackningsmaterialet (plastpåsar, andra plastdelar osv.) utom räckhåll för barn.

Kontrollera om apparaten uppvisar några skador. Om du misstänker att apparaten är skadad, använd den inte utan kontakta service omedelbart.

Apparaten levereras med ett servicepaket som innehåller följande:

- Bruksanvisning
- Garantisedel
- 4 plastpluggar
- Verktygsnyckel
- Försörjningsslang
- Fäste för dräneringsslang
- Undre apparathölje

Se till att ovanstående delar har levererats.

AVLÄGSNA TRANSPORTSKRUVAR/-STAG

⚠ Innan maskinen används för första gången måste transportskruvarna/-stagen avlägsnas. En apparat som är blockerad med transportsäkring kan skadas när den startas för första gången. Garantin upphör att gälla i händelse av sådan skada.

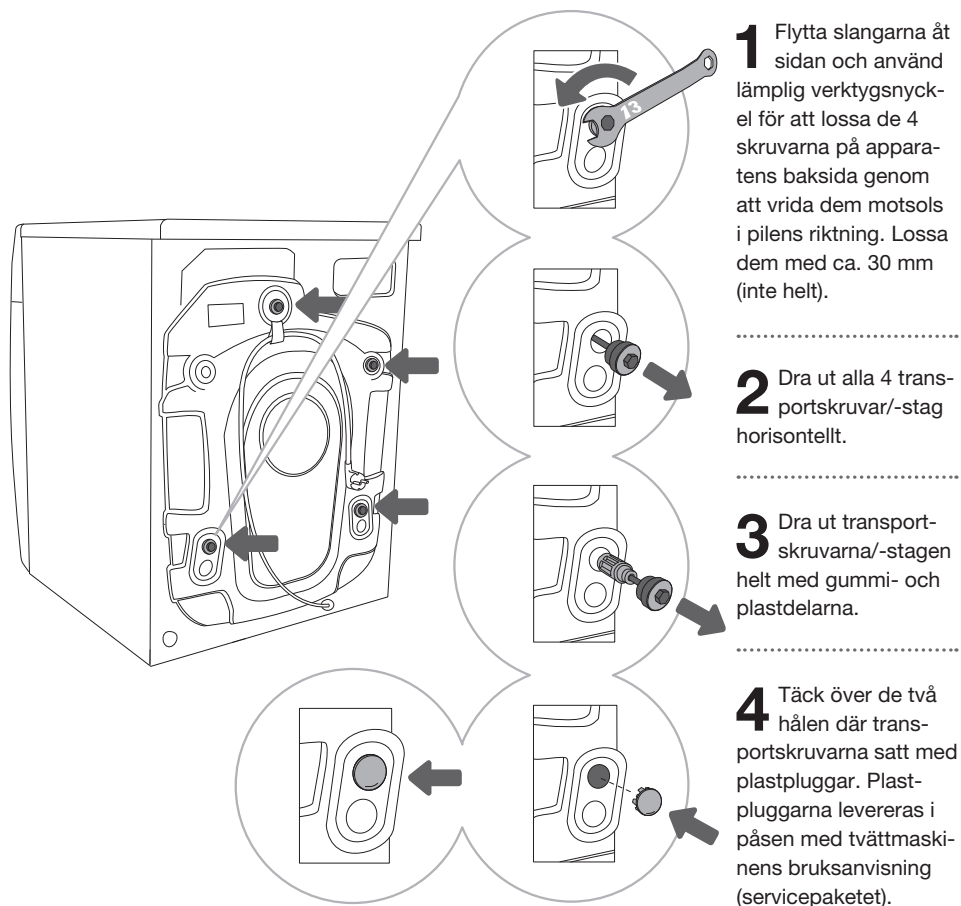

💡 Spara transportskruvarna/-stagen om du behöver transportera apparaten igen senare (för att installera transportskruvarna/-stagen igen, följ ovanstående procedur i omvänd ordningsföljd).

FLYTT OCH TRANSPORT EFTER INSTALLATION

💡 Om du vill flytta apparaten när den har installerats måste transportskruvarna/-stagen sättas tillbaka för att förhindra vibrationsskador på apparaten till följd av vibrationer under transporten (se kapitlet »INSTALLATION OCH ANSLUTNING/Avlägsna transportskruvarna/-stagen«). Om du har tappat bort transportskruvarna/-stagen kan dessa beställas från tillverkaren.

⚠ Efter transport ska apparaten stå stilla i minst två timmar innan den ansluts till elnätet, så att den kan nå rumstemperatur. Apparaten ska installeras och anslutas av en behörig tekniker.

⚠ Läs noggrant instruktionerna för användning innan apparaten ansluts. Kostnad för reparationer, eller garantianspråk, till följd av felaktig anslutning eller användning av apparaten täcks inte av produktgarantin.

VÄLJA RUM

☞ Apparatens måste placeras på ett golv med betonggrund. Golvet måste vara rent och torrt. Annars kan maskinen glida. Rengör också ytan under de justerbara fötterna.

☞ Apparatens måste stå plant och stabilt på en solid bas. Vi rekommenderar att apparaten installeras i ett hörn.

Om golvet inte är plant, placera inte kartong, trä eller andra material eller föremål under apparatens fötter. Justera istället apparatens position genom att justera fötterna.

☞ Se till att apparatens ventilationshål inte är blockerade.

☞ Placera inte apparaten i ett rum med hög luftfuktighet.

☞ Förvara inte antändliga ämnen i närheten av apparaten.

JUSTERA APPARATENS FÖTTER

Använd ett vattenpass och medföljande verktygsnyckel.

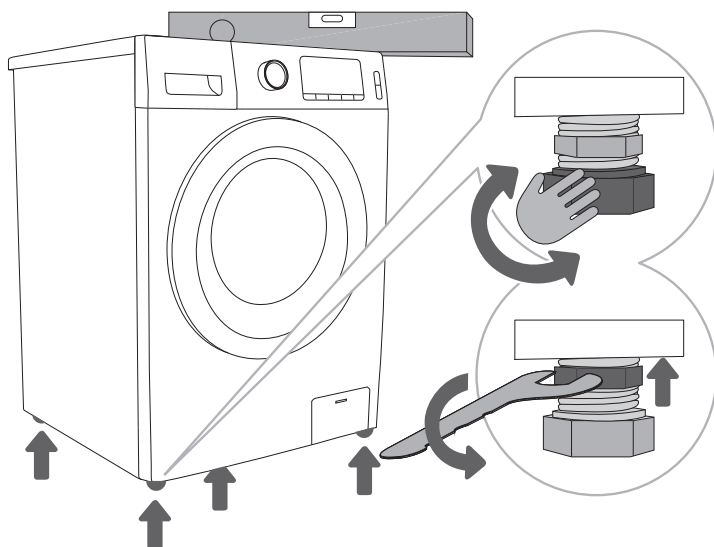

1 Vrid de justerbara fötterna för att nivellera apparaten på längden och diagonalen. Fötterna tillåter nivellering med +/- 2 cm.

2 Efter justering av höjden på fötterna, dra åt låsmutterna med medföljande verktygsnyckel genom att vrida dem mot tvättmaskinens botten ↑ (se figur).

☞ Felaktig nivellering av apparaten med de justerbara fötterna kan orsaka vibrationer, att torktummlaren förflyttar sig, samt drift med högt ljud. Garantin gäller inte för felaktig nivellering av torktummlaren.

☞ Ovanliga eller höga ljudnivåer kan ibland uppstå under apparatens drift; de är oftast resultatet av felaktig installation.

JUSTERA DET NEDRE HÖLJET

Ljudisolering

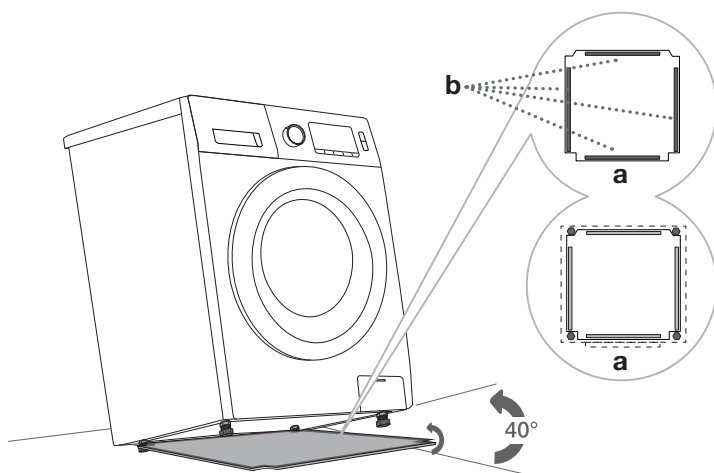

1 Ta bort den dubbelsidiga tejp (b) från det nedre höljet.

2 Lyft apparaten med ca. 30° till 40°. Tryck baksidan av det nedre höljet mot de bakre fötterna. Lyft det nedre höljet och sätt det på apparatens nedre del, på alla fyra sidor.

Fritt utrymme runt apparaten

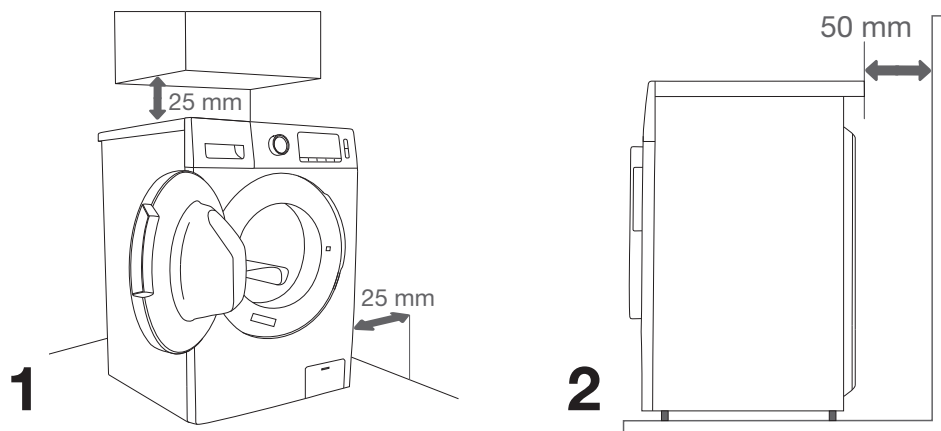

☼ Apparaten får inte vara i kontakt med en vägg eller intilliggande möbler. För optimal drift av apparaten rekommenderar vi att det avstånd från väggen som beskrivs på bilden följs. Om minsta avstånd inte hålls kan säker och korrekt drift av apparaten inte garanteras. Överhettning kan också uppstå (figur 1 och 2).

☼ Vi rekommenderar inte att apparaten installeras under en köksbänk.

Öppna apparatens lucka (sett uppifrån)

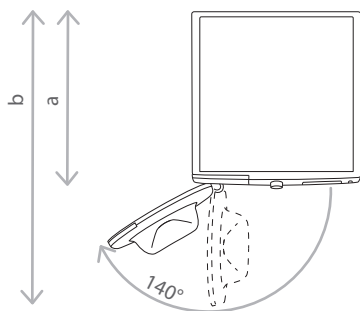

Se kapitlet »BESKRIVNING AV APPARATEN/
Teknisk information«.

a = apparatens djup
b = djup med öppen lucka

⚠ Innan apparaten ansluts till elnätet måste man vänta minst 2 timmar, tills den har nått rumstemperatur.

ANSLUT APPARATEN TILL VATTENNET

Sätt in slangen i vattenkranen genom att skruva den på gängan.

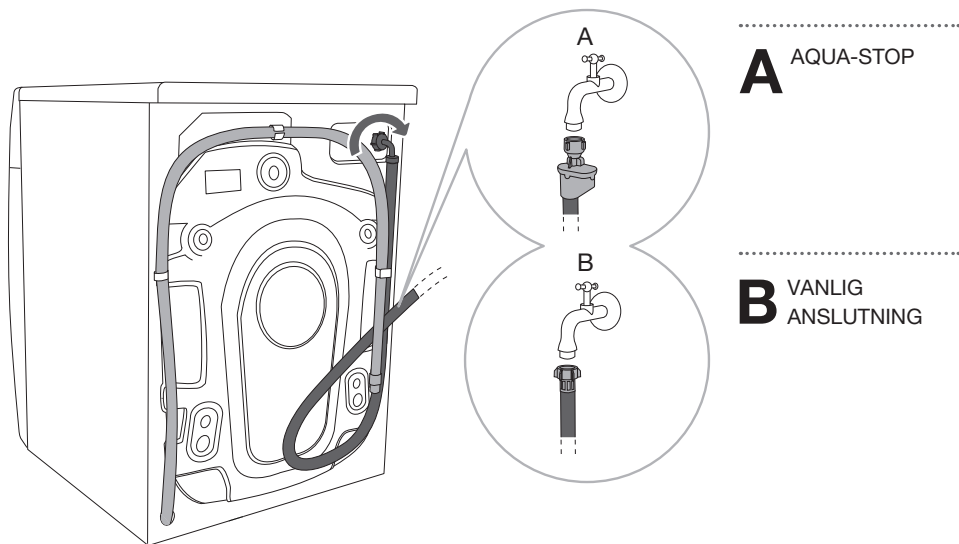

A AQUA-STOP

B VANLIG
ANSLUTNING

☞ För felfri drift av apparaten måste vattentrycket i vattenförsörjningssystemet ligga mellan 0,1 och 1 MPa (1–10 bar; 1–10 kp/cm²; 10–100 N/cm²). Minsta dynamiska vattentryck kan avgöras genom mätning av vattenflödet. På 15 sekunder ska 3 liter vatten rinna från en helt öppen kran.

☞ Dra åt vattenförsörjningsslangen för hand, tillräckligt hårt för att slangen ska tätas (max. 2 Nm). När slangen har anslutits måste ev. läckage på tätningen kontrolleras. Använd inte tänger eller liknande verktyg vid anslutning av slangen, eftersom det kan orsaka skada på mutterns gänga.

☞ Använd vattenförsörjningsslangen som medföljer maskinen. Använd inga begagnade eller andra slangar.

☞ Se till att slangen inte är skadad. Om slangen är föråldrad, skör eller krackelerad måste den bytas ut.

AQUA-STOP (ENDAST HOS VISSA MODELLER)

Om det interna röret är skadat aktiveras ett avstängningssystem som bryter vattenförsörjningen till apparaten. I ett sådant fall blir kontrollglaset (a) rött. Byt ut vattenförsörjningsslangen.

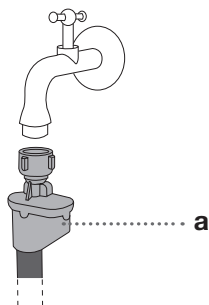

☞ Sänk inte ner vattenförsörjningsslangen med Aqua stop-systemet i vatten, eftersom det har en elektrisk ventil.

☞ Vattenförsörjningsslangen kan anslutas utan en backventil.

☞ När du ansluter vattenförsörjningsslangen, se till att den ansluts på ett sätt som tillåter korrekt och obehindrad vattenförsörjning.

ANSLUTA OCH SÄKRA VATTENTÖMNINGSSLANGEN

Dra vattentömningsslangen till en diskho eller ett badkar, eller anslut den direkt till avloppet (minsta slangdiameter är 4 cm). Det vertikala avståndet från golvet till änden av dräneringsslangen får inte vara mer än 100 cm och inte mindre än 60 cm. Den kan anslutas på tre olika sätt (A, B och C).

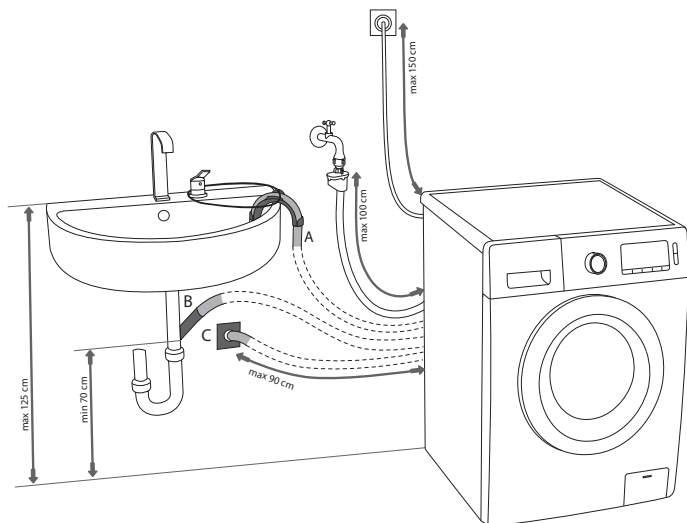

A Dräneringsslangen kan dras till en vask eller ett badkar. B Använd ett snöre som matats genom öppningen i böjens stöd för att ansluta slangens och förhindra att den glider till marken.

B Dräneringsslangen kan också anslutas direkt till vaskens avlopp. En vask som är för liten kan inte användas. Var försiktig eftersom det uttömda vattnet kan vara varmt.

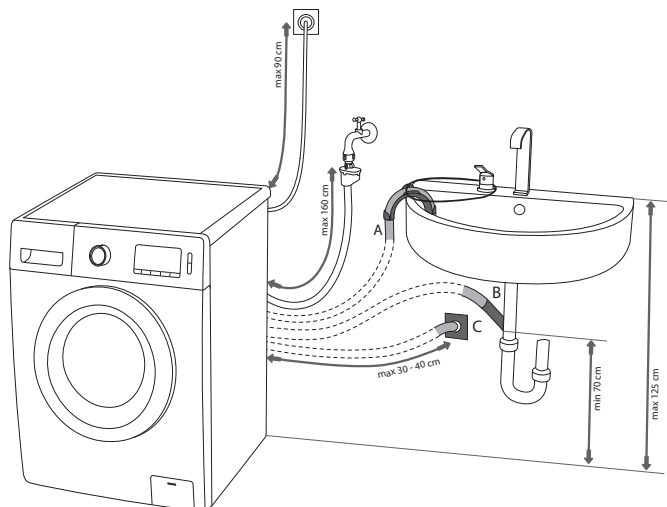

C Dräneringsslangen kan också anslutas till ett väggavlopp med ett vattenlås. Ett sådant lås måste vara korrekt installerat och möjliggöra rengöring.

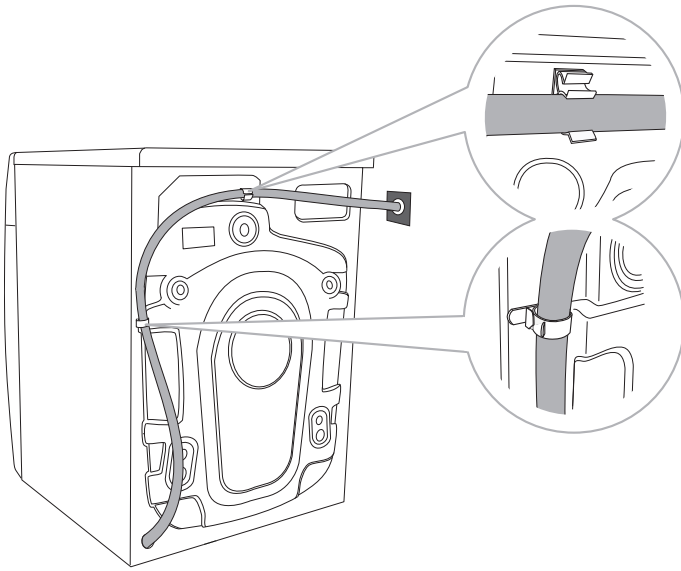

.....

D Dränerings-
slangen måste
anslutas och säkras på
stiftet på apparatens
baksida enligt figuren.
Max. längd för dräne-
ringsslangen är 2,5 m.

⚠ Se till att dräneringsslangen inte är skadad.

⚠ Om dräneringsslangen inte är korrekt ansluten kan korrekt drift av tvättmaskinen inte garanteras.

ANSLUTA HÄLLEN TILL ELNÄTET

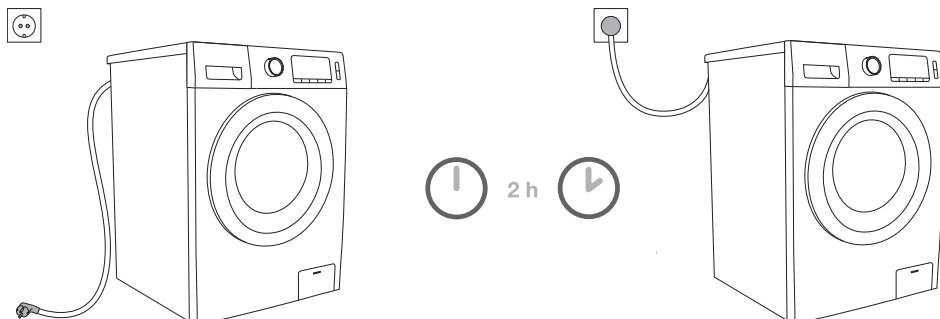

⚠ Innan apparaten ansluts till elnätet måste man vänta minst 2 timmar, tills den har nått rumstemperatur.

Anslut bara apparaten till ett jordat vägguttag. Efter installationen ska vägguttaget vara lättåtkomligt. Uttaget ska förses med en jordkontakt (i enlighet med relevanta bestämmelser).

Information om din apparat finns på märkskylten (Se kapitlet »BESKRIVNING AV APPARATEN/ Teknisk information«).

⚠ Vi rekommenderar att man använder överspänningsskydd för att skydda maskinen vid blixtnedslag.

⚠ Apparaten får inte anslutas till elnätet via en förlängningssladd.

⚡ Anslut inte apparaten till ett eluttag som är avsett för en elektrisk rakapparat eller en hårtork.

⚡ Anslut inte och koppla inte ifrån apparaten när dina händer är våta.

⚡ Eventuella reparationer och underhåll som kan inverka på säkerhet eller funktion ska utföras av en utbildad installatör.

⚡ En skadad strömsladd får bytas endast av en person som godkänts av tillverkaren.

INNAN DU ANVÄNDER APPARATEN FÖR FÖRSTA GÅNGEN

Se till att apparaten är frånkopplad från elnätet. Öppna sedan dörren mot dig (figur 1 och 2).



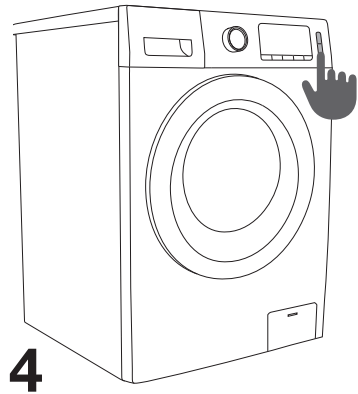
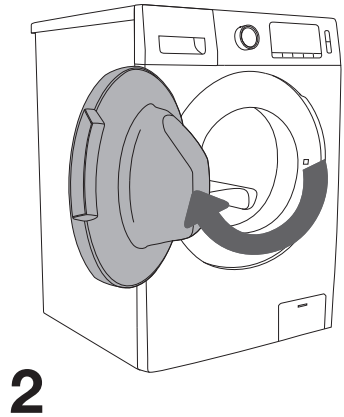
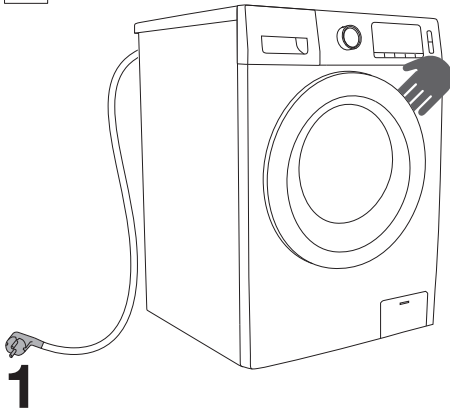























Innan du använder apparaten för första gången, rengör trumman med en mjuk och fuktig bomullstrasa, eller använd Steril Tub-programmet. I detta fall, anslut apparaten till elnätet och öppna vattenkranen. Det får inte finnas någon tvätt i trumman, den ska vara tom (figur 3 och 4).



⚠ Använd inte några rengöringsmedel eller rengöringsmedel som kan skada apparaten (följ tvättmedelstillverkarens rekommendationer och varningar).

ANVÄNDNING AV APPARATEN, STEG FÖR STEG (1 – 7)

STEG 1: FÖLJ ANVISNINGARNA PÅ PLAGGENS TVÄTTETIKETTER

Normal tvätt; ömtålig tvätt	Max. tvätttemperatur 95°C  	Max. tvätttemperatur 60°C  	Max. tvätttemperatur 40°C  	Max. tvätttemperatur 30°C  	Endast handtvätt 	Kan inte tvättas 
Blekning i vatten	Blekning i kallt vatten 			Blekning ej tillåten 		
Kemtvätt	Kemtvätt med alla tvättmedel 	Perkloretylen R11, R113 	Kemtvätt i fotogen, i ren alkohol och i R 113 	Kemtvätt ej tillåten 		
Strykning	Varmt strykjärn max. 200°C 	Varmt strykjärn max. 150°C 	Varmt strykjärn max. 110°C 	Stryk inte 		
Torkning	Plantorkning 	Dropptorkning  Hängtorkning 	Hög temperatur  Låg temperatur 		Får ej torktumlas 	

STEG 2: FÖRBEREDA TVÄTTEN

1. Sortera tvätten efter textiltyp, färg, nedsmutsningsgrad, last och tillåten tvätttemperatur (se PROGRAMTABELL).
2. Knäpp alla knappar och dra igen dragkedjor, knyt snören och vänd fickorna ut och in; ta bort eventuella metallklämmor som kan skada tvätten och apparatens insida eller täppa till avloppet.
3. Lägg mycket ömtåliga plagg och små föremål i en särskild tvättpåse. (Den särskilda tvättpåsen finns som tillval).

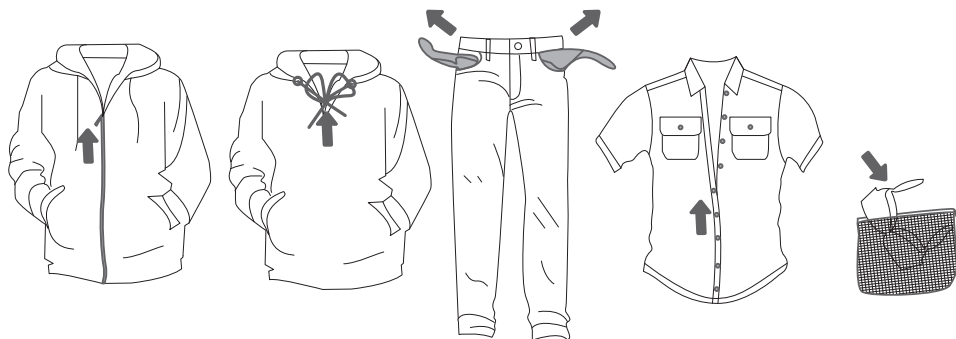

☼ För att ta bort fläckar, använd ett fläckborttagningsmedel som du kan tillsätta i huvudfacket.

☼ När du färgar kläder, använd endast färg som är avsedd för tvättmaskin eller liknande apparat. Följ anvisningarna från färgtillverkaren. Delar i plast och gummi kan bli missfärgade eller ta åt sig av färgen som du använder.

SLÅ PÅ APPARATEN

Anslut apparaten till elnätet genom att använda strömsladden, och anslut apparaten till vattenförsörjningen. Tryck på knappen (9) ON/OFF  för att slå på apparaten (figur 1).

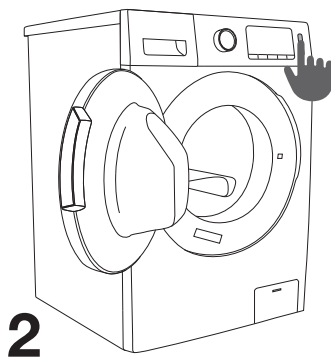
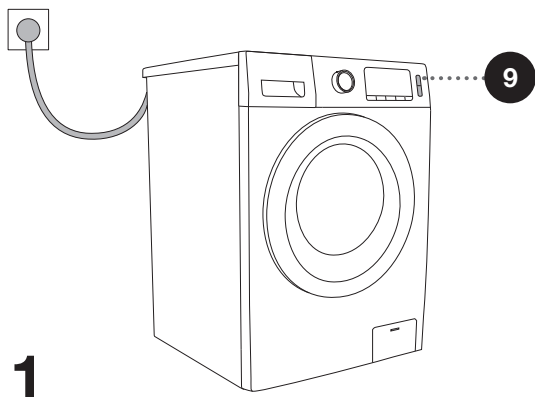

LÄGGA IN TVÄTT I APPARATEN

Öppna luckan på apparaten genom att dra den mot dig (figur 1).
Lägg in tvätten i trumman (kontrollera först att trumman är tom) (figur 2).
Stäng apparatens lucka (figur 3). Luckan är stängd när du hör ett klick.

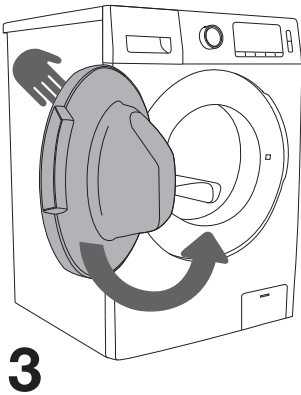
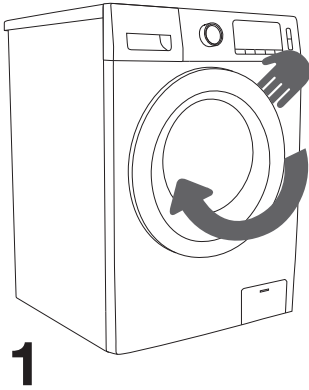

⚠️ Försök inte att öppna luckan med våld. Öppna inte heller luckan medan apparaten är i drift.
Om du måste öppna luckan medan apparaten är i drift, observera instruktionerna i kapitlet »PAUSA
OCH ÄNDRA PROGRAMAND CHANGING THE PROGRAM«.

Överbelasta inte trumman! Se PROGRAMTABELL och observera din nominella belastning enligt märkskylten.

Om apparaten är för full kommer tvätten inte att tvättas ordentligt.

STEG 3: VÄLJA ETT PROGRAM





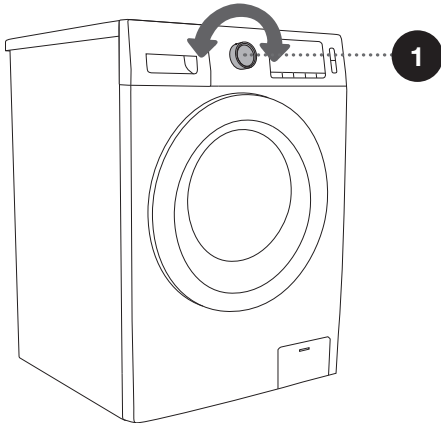
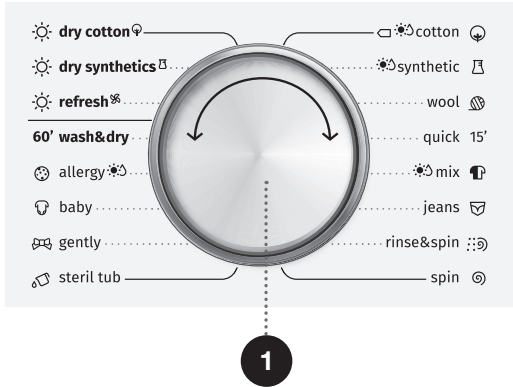

Välj program genom att vrida på programmets väljarvred (1) åt vänster eller åt höger (beroende på typ av tvätt och hur smutsig den är). Se PROGRAMTABELL.

När du väljer program tänds lampan bredvid det valda programmet.



☼ Under drift kommer programväljarvredet (1) inte att rotera automatiskt.

PROGRAMTABELL

Program	Funktioner	Max. last för tvättning/torkning		Max centrifugeringshastighet	Programbeskrivning
		WD85XX	WD105XX		
 Bomull (- -, 20°C, 30°C, 40°C, 60°C, 95°C)	W	8	10	1400	Programmet är lämpligt för mycket smutsig och medelsmutsig tvätt i bomull eller lin. För mycket smutsig tvätt, välj funktionen Förtvätt.
	WD	5	7	1400	
 Syntet (- -, 20°C, 30°C, 40°C, 60°C)	W	4	5	1200	Programmet är lämpligt för medelsmutsig tvätt i syntet och bomull.
	WD	4	5	1400	
 Ylle (- -, 20°C, 30°C, 40°C)	W	2	2	600	Programmet är lämpligt för ylleplagg som kan tvättas i maskin (se etiketten på plagget).
15' Snabb 15' (- -, 20°C, 30°C, 40°C)	W	1	1	1000	Programmet är lämpligt för bomull och blandade material. Det är lämpligt för nya eller lätt nedsmutsade kläder.
 Mix (- -, 20°C, 30°C, 40°C)	W	4	5	1400	Programmet är lämpligt för varierad, medelsmutsig tvätt i syntet och bomull.
	WD	4	5	1400	
 Jeans (- -, 20°C, 30°C, 40°C, 60°C)	W	4	4	1400	Programmet är lämpligt för tvätt av jeans (denim).
 Sköljning och centrifugering	W	8	10	1400	Programmet omfattar två sköljcykler och en centrifugeringscykel).
	WD	5	7	1400	
 Spin (Centrifugering)	S	8	10	1400	I detta program kan du välja varaktighet och centrifugeringshastighet manuellt.
	SD	5	7	1400	









W = Wash

D = Dry

WD = Wash and Dry

S = Spin

SD = Spin and Dry

Program		Funktioner	Max. last för tvättning/torkning		Max centrifugeringshastighet	Programbeskrivning
			WD85XX	WD105XX		
	Torka bomull	D	5	7	/	Med detta program kan du torka tvätt i bomull eller lin som fortfarande är våt men har centrifugerats.
	Torka syntet	D	3	5	/	Med detta program kan du torka tvätt i syntet som fortfarande är våt men har centrifugerats.
	Refresh	/	2	2	/	Programmet är lämpligt för uppfräschning av tvätt och borttagning av dålig lukt (röklukt, svett, matos osv.).
	Tvätt och tork	WD	1	1	1200	Detta är ett 60-minutersprogram, lämpligt för tvätt och tork av mycket lätt nedsmutsade plagg som du byter varje dag (T-shirtar, skjortor, kjolar osv.). Vi rekommenderar tvätt och tork av upp till 3 plagg åt gången.
	Allergi (- -, 20°C, 30°C, 40°C, 60°C)	W	4	4	1400	Detta program används för att tvätta kläder som kräver särskild skötsel, som kläder för personer med känslig hud eller hudallergi, eftersom det inkluderar en extra sköljning. Se till att det inte finns några tvättmedelsrester på plaggen, eftersom detta kan orsaka hudirritation.
	Baby (- -, 20°C, 30°C, 40°C, 60°C, 95°C)	W	4	4	1400	Detta program är lämpligt för att tvätta babykläder och plagg som kräver särskild omsorg. Programmet tar effektivt bort bakterier och andra orenheter från plaggen.
		WD	4	4	1400	
	Skontvätt (- -, 20°C, 30°C, 40°C)	W	2	2	600	Detta program är lämpligt för ömtåliga plagg och silke som du kan tvätta i maskin (se tvättetiketten).
	Steril tub 95°C	WD	0	0	600	Programmet används för rengöring av trumman och borttagning av eventuella rester av tvättmedel och bakterier som kan samlas och utvecklas, särskilt om du använder program med låg temperatur. Trumman måste vara tom. Du kan lägga till ättiksprit (ca. 2 dl) eller bikarbonat (1 matsked, eller 15 g). Kör detta program minst en gång per månad.

W = Wash

D = Dry

WD = Wash and Dry

S = Spin

SD = Spin and Dry

VÄLJA TVÄTTMEDEL OCH TILLSATSER

Välj alltid högeffektiva tvättmedel som inte skummar och som är avsedda för frontmatade apparater.

Val av tvättmedel beror på typ, nedsmutsningsgrad, plaggens färg samt tvättemperatur.

☼ Vita rester (ränder osv.) på svarta plagg kan förekomma om du använder morderna, fosfatfria tvättmedel. I detta fall kan du borsta bort ränderna och använda ett flytande tvättmedel.

Använd endast tvättmedel som är avsedda för vitvaror inom hushållet.

Avkalkningsmedel kan skada apparaten. Använd inte lösningsmedel.

Tvätta inte plagg som har rengjorts med lösningsmedel eller antändliga ämnen.

Följ tillverkarens instruktioner för dosering av tvättmedel.

Överdoserering av tvättmedel kan resultera i skumbildning vilket påverkar resultatet. Om apparaten detekterar kraftig skumbildning kan det förhindra centrifugeringsfunktionen.

Om mängden tvättmedel är för liten kanske tvätten inte längre är vit efter en tid. Det kan resultera i ansamling av kalk i trumman och i rören.

☼ Maximal mängd tvätt för tvättning och torkning i kg (för bomullsprogrammet) anges på märkskylten under tvättmaskinens lucka (se kapitlet »BESKRIVNING AV APPARATEN/Teknisk information«).

☼ Maximal eller nominell belastning gäller tvätt som bereds i enlighet med IEC 60456-standarden.

☼ För bättre tvätteffekt rekommenderar vi att man fyller trumman 2/3 vid användning av bomullsprogrammen.

STEG 4: VÄLJA YTTERLIGARE INSTÄLLNINGAR OCH FUNKTIONER

De flesta programmen har grundläggande inställningar som kan ändras.

Ändra inställningarna genom att trycka på tillhörande funktionsknapp (innan du trycker på knappen (8) START/PAUSE). Funktioner som inte kan ändras eller justeras med valt program är delvis tända (dimmade).

Vissa inställningar kan inte väljas tillsammans med vissa program. Dessa inställningar tänds inte och knappen blinkar om den trycks in (se FUNKTIONSTABELL).

Beskrivning av belysningen för funktioner vid valt program:

- **Tänd** (grund-/standardinställning)
- Släckt (funktioner som inte har valts)

☼ Aktivera/avaktivera funktionerna genom att trycka på önskad funktion (innan du trycker på (8) START/PAUSE-knappen).

☼ Vissa inställningar kan inte väljas tillsammans med vissa program. Dessa inställningar tänds inte och om motsvarande knapp trycks in hörs en ljudsignal och knappen blinkar (se FUNKTIONSTABELL).

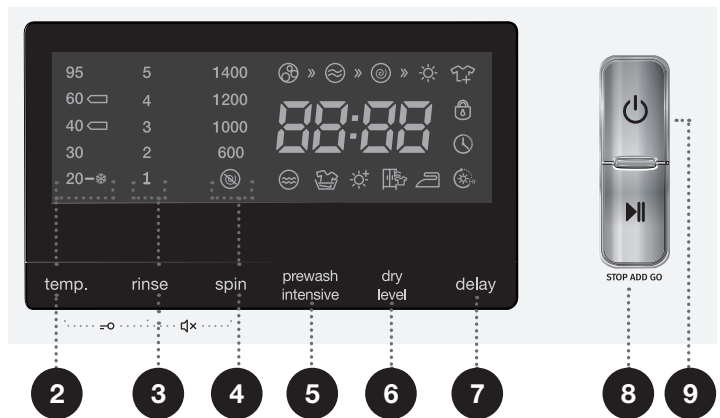

2

TEMP. (TVÄTTEMPERATUR)

Ändra temperaturen för det valda programmet.

Varje program har en förinställd temperatur som du kan ändra genom att trycka på TEMP (2). (TVÄTTEMPERATUR).

(-- Betyder kall tvätt)

Temperaturen visas på displayenheten, ovanför knappen.

3

SKÖLJNING

Ändra antalet sköljcykler.

Inställningen inkluderar en sköljcykel innan mjukgöringscykeln.

För att öka antalet sköljcykler (1 till 5), använd knappen (3). Detta måste dock göras innan du trycker på knappen (8) START/PAUSE. När ett program är igång kan denna funktion inte ändras.

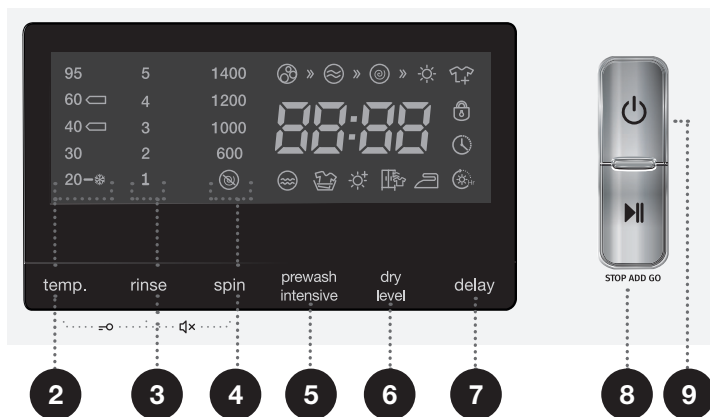
**4**

CENTRIFUGERING

Använd detta för att ställa in centrifugeringshastigheten. Inställd eller vald centrifugeringshastighet tänds på displayen.

Om du väljer urpumpning utan centrifugering visas  på displayen.



BARNLÅS

Detta är en säkerhetsfunktion. För att aktivera den, tryck samtidigt på positionerna (2) TEMP. (TEMPERATUR) och (3) SKÖLJNING och håll dem intryckta i minst 2 sekunder. Följande visas på displayen: »SAFE on«. Upprepa samma procedur för att avaktivera barnlåset. Följande visas på displayen: »AFE off«. Så länge som barnlåset är aktiverat kan inte program, inställningar eller extrafunktioner ändras.

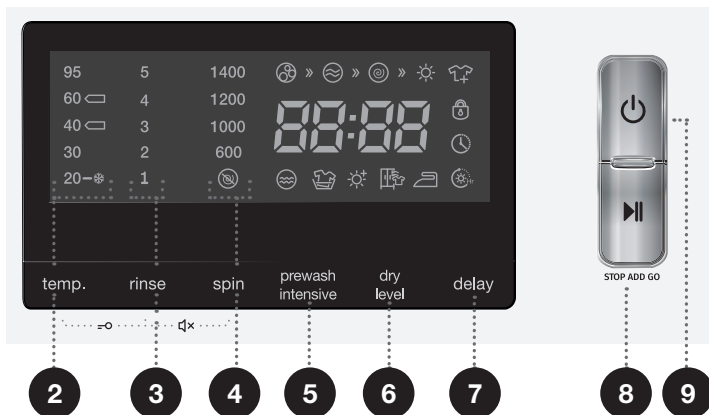

TYST (STÄNGA AV LJUDSIGNALERNA)

Ljudet kan också stängas av genom att knapparna (3) Sköljning och (4) Centrifugering trycks in samtidigt och hålls intryckta i 2 sekunder. »Beep off« visas på displayen.

Alla ljud, förutom larm, stängs av.

Upprepa samma procedur för att slå på ljudet. I detta fall visas »Beep on« på displayen.



Alla ljud aktiveras igen.

Denna inställning förblir aktiv även efter att apparaten kopplas från elnätet.

FÖRTVÄTT/INTENSIV

För tvätt som är mycket nedsmutsad, särskilt med envisa, ytliga fläckar.

☹ Om du väljer FÖRTVÄTT, tillsätt tvättmedlet i förtvättsfacket .

Tryck på knappen (5) för att växla mellan förtvättsfunktion och intensivfunktionerna. När du trycker på knappen visas motsvarande symbol på displayen  för förtvätt,  för intensivtvätt.



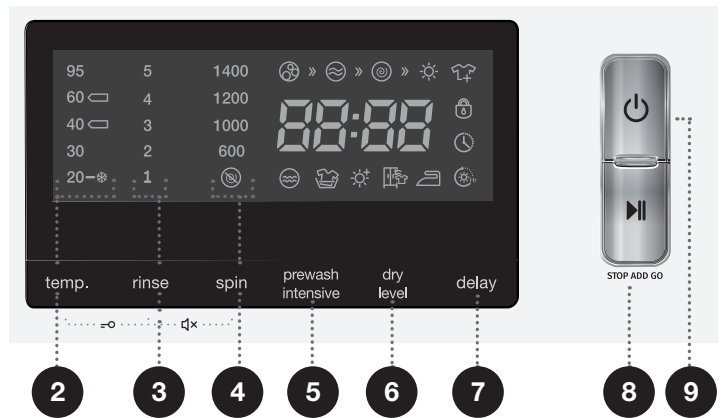

Välj **förtvätt** för att förbättra tvätteffekten eller fläckborttagningen, eller för mycket smutsig tvätt.

Välj **intensiv** för att förbättra tvätteffekten och fläckborttagningen.



TORKNIVÅ

Tryck på knappen TORKNIVÅ (6) för att välja mellan följande torknivåer:

- Stryktrött ; efter torkprogrammet kommer tvätten fortfarande att vara något fuktig.
- Skåpstrött ; plaggen kan bäras direkt efter torkning.
- Extratorrt ; plaggen kan vikas och förvaras i garderoben direkt efter torkning
- Tidsinställd torkning ; torkningstiden kan väljas enligt följande: 30 min, 1 h, 1,5 h, 2 h, 3 h, 4 h). Välj torktid beroende på typ av tvätt.



Symbolen för valt torkprogram tänds och torktiden visas på displayen. Apparaten justerar torktiden automatiskt efter mängden tvätt.

Innan du väljer torkprogram, kontrollera följande:

- Är typen av tvätt lämplig för torktumlare (se programtabell)?
- Är vattenförsörjningskranen öppen?
- Om du vill torka din tvätt separat, ta den centrifugerade tvätten från apparaten och torka den med önskat torkprogram.
- När du torkar mindre plagg kan programtiden vara kortare än specifikationen.
- För att torka handtvättade plagg rekommenderar vi att programmet »Centrifugering+torknivå« används.
- Efter torkprogrammet utför apparaten anti-skrynkelprogrammet under en viss tid.
- Tvätt som fastnat i trummans väggar efter slutet av tvättprogrammet/centrifugeringscykeln kan bli ineffektivt torkade som följd. Därför rekommenderar vi att du lossar tvätten manuellt innan torkprogrammet startas.
- Överdriven belastning kan påverka torkeffektiviteten.
- När du torkar plagg i olika material kan torkningen bli mindre effektiv.
- Om ett fel indikeras på displayen, se felsökningstabellen (feltabell).

Om tvätten inte är korrekt centrifugerad eller urvriden och fortfarande droppar så är den inte lämplig för ett torkprogram!

Tabellen specificerar uppskattad torktid för olika mängder tvätt. Den faktiska torktiden beror dock på typ av plagg:

Uppskattad torktid (min)			
Tvättvikt (kg)	Skåpstrött 	Stryktrött 	Mycket trött 
<1,5	60-90	40-70	80-110
1,5-3	100-140	80-120	120-160
3-4,5	150-190	150-170	190-210
4,5-7	210-250	190-230	230-270

FÖRDRÖJNING

Använd denna funktion för att starta programmet efter att en viss tid har förflutit. Funktionen kan endast väljas innan ett program startas. Tryck på symbolen (7) FÖRDRÖJNING. »-:--« visas på displayen. Om du exempelvis väljer ett program som tar 2:39 kommer tiden att visas på displayen. Tryck på symbolen (7) FÖRDRÖJNING för att välja fördröjning på upp till 24 timmar i steg om 1 timme eller 2 timmar (beroende på valt program).

Om ingen knapp trycks in på 5 sekunder, visas den faktiska tvätttiden. För att justera startfördröjningen, tryck på symbolen FÖRDRÖJNING (7). Funktionen aktiveras när knappen START/PAUS (8) trycks in. Apparaten börjar räkna ner med specificerad fördröjningstid. När nedräkningen når noll startar det valda tvättprogrammet automatiskt.



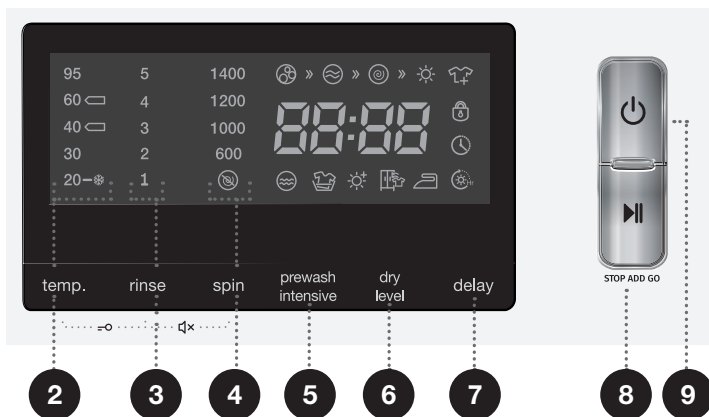











- För att avbryta, tryck på knappen ON/OFF (9) och håll den inne i 3 sekunder. Välj program och funktioner igen och tryck sedan på symbolen FÖRDRÖJNING (7) för att välja en ny fördröjningstid och bekräfta sedan inställningen med knappen START/PAUS (8).
- Vid strömavbrott innan fördröjningstiden har löpt ut börjar nedräkningen om där den blev avbruten när strömmen kommer tillbaka.



Använd inte flytande tvättmedel när du använder fördröjningsfunktionen.

☼ När apparaten är avstängd återgår alla extrafunktioner till grund-/standardinställningar, utom ljudsignalsinställningen.

FUNKTIONSTABELL

PROGRAM	FUNKTIONER	FUNKTIONER – TVÄTTNING						
		↳ FÖRTVÄTT	↳ HUVUDTVÄTT	⊗ MJUKGÖRING	↳ TYST (STÅNGER AV LJUDET)	↳ BARNLÅS	TEMP. (VAL AV TEMPERATUR)	
 Bomull	W	✓	✓	•	•	•	•	
	WD	✓	✓	•	•	•	•	
 Syntet	W	✓	✓	•	•	•	•	
	WD	✓	✓	•	•	•	•	
 Ylle	W	✓	✓	•	•	•	•	
15' Snabb 15'	W	✓	✓	•	•	•	•	
 Mix	W	✓	✓	•	•	•	•	
	WD	✓	✓	•	•	•	•	
 Jeans	W	✓	✓	•	•	•	•	
 Sköljning och centrifugering	W	-	-	•	•	•	-	
	WD	-	-	•	•	•	-	
 Spin (Centrifugering)	S	-	-	-	•	•	-	
	SD	-	-	-	•	•	-	
 Torka bomull	D	-	-	-	•	•	-	
 Torka syntet	D	-	-	-	•	•	-	
 Refresh	/	-	-	-	•	•	-	
 Tvätt och tork	WD	-	✓	•	•	•	-	
 Allergi	W	•	✓	•	•	•	•	
 Barn	W	•	✓	•	•	•	•	
	WD	•	✓	•	•	•	•	
 Skontvätt	W	-	✓	•	•	•	•	
 Steril tub	WD	-	-	-	•	•	-	

W = Wash

D = Dry

WD = Wash and Dry

S = Spin

SD = Spin and Dry

FUNKTIONER – TVÄTTNING						FUNKTIONER – TORKNING			
RINSE (SKÖLJNING)	SPIN (CENTRI- FUGERING)	INTENSIV	FÖRTVÄTT	TORR	FÖRDRÖJNING	SKÅPSTORRT	STRYKTORRT	EXTRA TORRT	TIDSINSTÄLL- NING
•	•	•	•	-	•	-	-	-	-
•	•	•	•	•	•	•	•	X	•
•	•	•	•	-	•	-	-	-	-
•	•	•	•	•	•	•	•	X	•
•	•	-	-	-	•	-	-	-	-
•	•	-	-	-	•	-	-	-	-
•	•	•	•	-	•	-	-	-	-
•	•	•	•	•	•	•	•	X	•
•	•	•	•	-	•	-	-	-	-
•	•	-	-	-	•	-	-	-	-
•	•	-	-	•	•	•	•	X	•
-	•	-	-	•	•	•	•	X	•
-	-	-	-	•	•	X	•	•	•
-	-	-	-	-	•	-	-	-	-
-	-	-	-	-	•	-	-	-	X
•	•	•	•	-	•	-	-	-	-
•	•	•	•	-	•	-	-	-	-
•	•	•	•	•	•	•	•	X	•
•	•	-	-	-	•	-	-	-	-
-	-	-	-	-	•	-	-	-	X

- Tillvalsfunktioner
- Kan inte väljas
- ✓ Tvättmedel krävs
- x Standard

TIDSOPTIMERING UNDER PROGRAMTIDEN

Apparaten använder avancerad teknik för att tidigt under programmets gång fastställa mängden tvätt. När detta har skett justerar apparaten programtiden.

STEG 5: PROGRAMSTART

När du har valt programmet och extrafunktioner och tillsatt tvättmedlet i tvättmedelsfacket, tryck på knappen **START/PAUS (8)**.

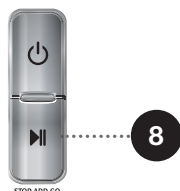



På displayen visas program med symboler enligt faktisk sekvens, från vänster till höger. Tid som återstår av programmet visas också.

Symbolerna tänds på de valda funktionerna.

Efter ett tryck på knappen (8) PAUS/STOPP kan centrifugeringshastigheten justeras (förutom vid SterilTub självrengöringsprogram och **SPIN (CENTRIFUGERING)** (CENTRIFUGERINGSHASTIGHET/DRÄNERING), och barnlåset kan aktiveras eller avaktiveras. Andra inställningar kan dock inte ändras.

När programmet startas visas »-- --« på displayen, vilket indikerar att tvätten vägs. Programmets varaktighet (timmar : minuter) justeras automatiskt efter tvättens vikt.

Efter start av programmet tänds lucklåset  på displayen. När programmet är fullfört försvinner symbolen.

Om du trycker på knappen PAUS (8) under programmet och alla villkor är uppfyllda för att du ska kunna öppna luckan, försvinner även .

Om  blinkar innebär detta att luckan inte kan öppnas. I detta fall, försök inte att öppna luckan med våld.

 Om något blinkar på displayen är luckan öppen eller inte korrekt stängd. Stäng luckan och tryck på knappen **START/PAUS (8)** igen för att återgå till tvättprogrammet.

STEG 6: ÄNDRA TVÄTTPROGRAMMET ELLER AVSLUTA TVÄTTPROGRAMMET MANUELLT (FYSISKT)

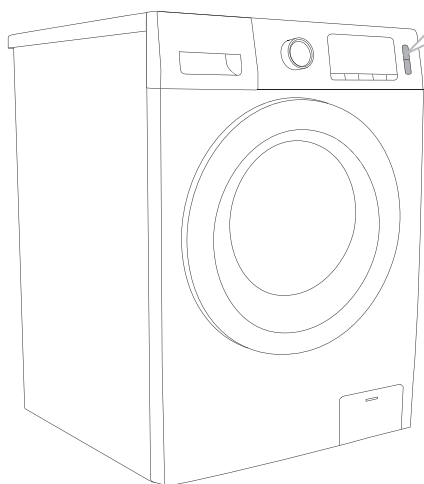

1 För att stoppa och avbryta ett tvättprogram, tryck på knappen ON/OFF (9) och håll den inne i mer än 2 sekunder.

2 Programmet pausas när återstående tid \square blinkar på displayen. Samtidigt pumpar apparaten ut vatten ur trumman. När vattnet har pumpats ut låses luckan upp. Om vattnet i apparaten är varmt kyler apparaten av det automatiskt och pumpar/tömmer det.

3 För att välja ett nytt program, tryck på knappen ON/OFF (9) igen och välj sedan programmet och extrafunktionerna. Tryck på knappen START/PAUS (8) utan att tillsätta tvättmedel igen.

STEG 7: SLUTET AV PROGRAMMET

En ljudsignal indikerar att tvättproceduren är klar; »End« (slut) visas på displayen. Apparaten stängs av automatiskt om du inte gör något inom 2 minuter.



1. Öppna apparatens lucka.
2. Ta ut tvätten ur trumman.
3. Stäng luckan!
4. Stäng av vattenförsörjningskranen.
5. Stänga av apparaten (tryck på knappen ON/OFF (9)).
6. Dra ut strömsladden ur eluttaget.

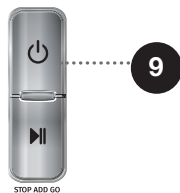

PAUSA OCH ÄNDRA PROGRAMMET

MANUELL PAUS OCH ÅTERSTÄLLNING

För att stoppa och avbryta (återställa) ett tvättprogram, tryck på knappen (9) ON/OFF och håll den inne i mer än 3 sekunder. Alla lampor släcks. De tänds igen när apparaten slås på igen (genom att trycka på knappen ON/OFF (9)). Samtidigt pumpar apparaten ut vatten ur trumman. När vattnet har pumpats ut låses luckan upp. Om vattnet i apparaten är varmt kyls apparaten av det automatiskt och pumpar/tömmer det.

KNAPPEN START/PAUS ►||

Du kan alltid stoppa programmet genom att trycka på knappen (8) START/PAUS. Programmet är **pausat** när återstående tid blinkar på displayen. Om det inte finns något vatten i trumman och vattentemperaturen inte är för hög kommer luckan att låsas upp efter en viss tid och kan därmed öppnas. För att återgå till programmet, stäng först dörren och tryck sedan på knappen (8) **START/PAUS**.



LÄGGA TILL/TA BORT TVÄTT MEDAN APPARATEN ÄR IGÅNG

Efter en viss tidsperiod kan apparaten öppnas om vattennivå och temperatur ligger under ett visst gränsvärde.

Om villkoren nedan är uppfyllda öppnas det elektroniska låset och apparatens lucka kan öppnas:

- Vattentemperaturen i trumman ska vara lämplig
- Vattennivån i trumman måste ligga under ett visst värde
- Symbolen  måste vara tänd.

För att lägga till eller ta bort tvätt från apparaten under programmets gång, utför följande:

1. Tryck på knappen (8) **START/PAUS**.
2. Om alla villkor för upplåsning är uppfyllda kan du öppna apparatens lucka och lägga till eller ta bort tvätt från trumman.
 - Om vattentemperaturen i trumman ligger över tillåten temperatur kommer symbolen  inte att tändas och symbolen Lucklås  blinkar inte. Detta innebär att tvätt inte längre kan läggas till i trumman. Vänta i detta fall på att vattnet ska kylas ner. När vattnet svalnar till passande temperatur kan du öppna apparatens lucka och ta ut tvätt från trumman.
3. Stäng apparatens lucka!
4. Tryck på knappen **START/PAUS** (8).

Programmet återupptas.

 Om du lägger till en större mängd tvätt under programmet kan tvättningen bli mindre effektiv, eftersom apparaten beräknade en lägre vikt vid start och därmed använder en mindre mängd vatten. Otillräcklig vattenmängd jämfört med mängden tvätt kan också orsaka skador på tvätten (torr tvätt gnuggas) och tvättiden förlängs.

 Tvättprogrammet återupptas i det steg vid vilket det avbröts.

FEL

Programmet avbryts i händelse av ett fel.

Blinkande indikatorlampor och en ljudsignal varnar dig om fel (se FELTABELL) och felet visas på displayen (F:XX).

STRÖMAVBROTT

Vid strömavbrott avbryts tvättprogrammet. När strömmen är tillbaka återupptas programmet vid det steg som var igång innan strömavbrottet.



ÖPPNA LUCKAN MANUELLT VID STRÖMAVBROTT – VID PAUS I ETT PROGRAM

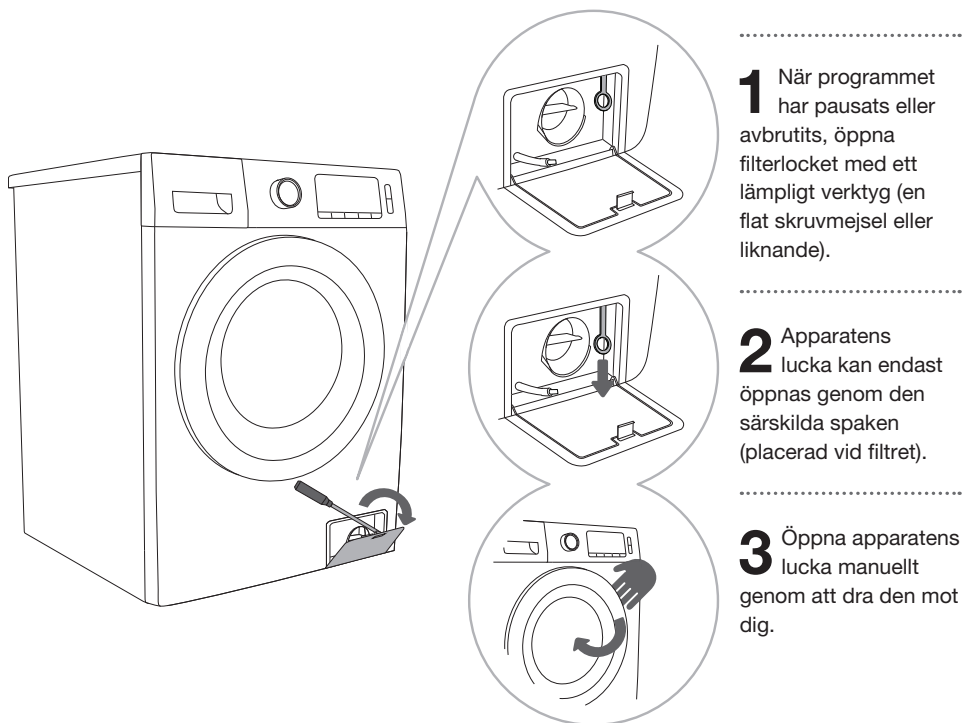

ÖPPNA LUCKAN (PAUS/AVBRYT – BYT PROGRAM)

Apparatens lucka kan öppnas om vattennivån i apparaten är tillräckligt låg och vattentemperaturen inte är för hög. Använd i annat fall manuell (fysisk) avslutning (se kapitel »PAUSA OCH ÄNDRA PROGRAMMET/Manuell (fysisk) programavstängning«).

⚠ Om det fortfarande är vatten i tvättmaskinen efter strömbrottet, se till att inte öppna dörren förrän du har tömt vattnet ur apparaten manuellt via pumpfiltret (se kapitlet »RENGÖRING OCH UNDERHÅLL/Rengöra pumpfiltret«).

UNDERHÅLL OCH RENGÖRING

⚠ Koppla från apparaten från elnätet innan rengöring.

👶 Barn ska inte rengöra apparaten eller utföra underhållsåtgärder utan översyn av en vuxen.

RENGÖRA TVÄTTMEDELSFACKET

👶 Tvättmedelsfacket ska rengöras minst två gånger per månad.

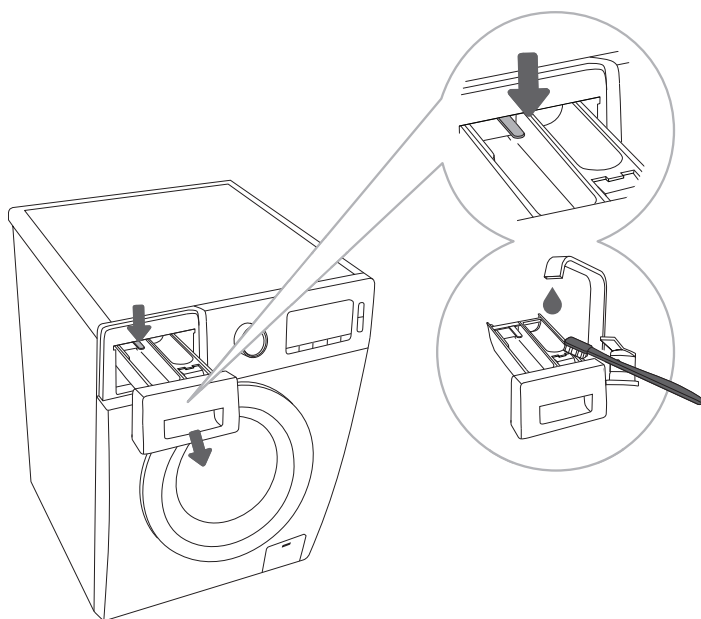

1 För att avlägsna tvättmedelsluckan från höljet, tryck på den lilla fliken.

2 Rengör tvättmedelsfacket under rinnande vatten med en borste och torka det. Ta även bort tvättmedelsrester från botten av höljet.

3 Ta ut sköljmedelsinsatsen från tvättmedelsfacket. Spola alla delar under rinnande vatten, sätt i sköljmedelsinsatsen i tvättmedelsfacket och sätt tillbaka det i tvättmaskinen.

👶 Diska inte tvättmedelsfacket i diskmaskin.

RENGÖRING AV VATTENFÖRSÖRJNINGSSLANGENS FILTER, TVÄTTMEDELFACKETS HÖLJE OCH GUMMITÄTNINGEN KRING LUCKAN

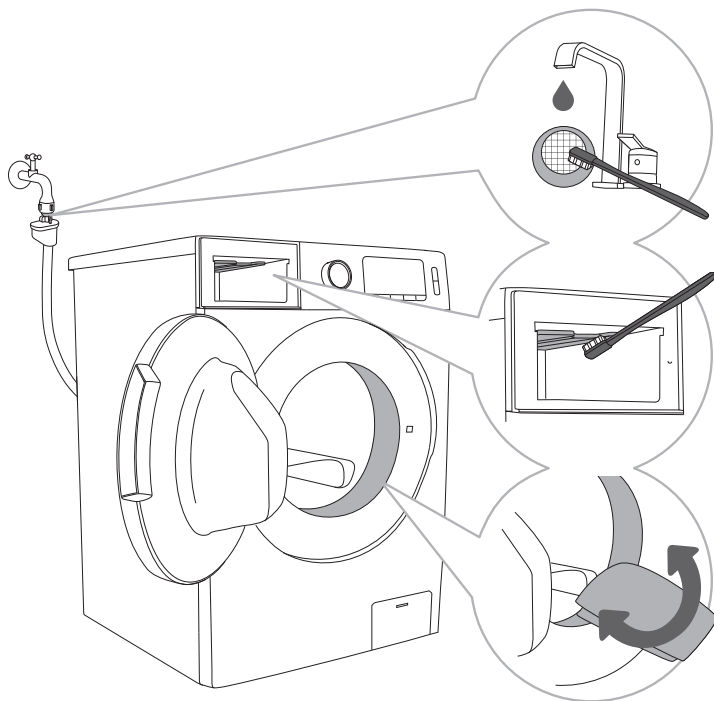

1 Rengör vattenförsörjningsslangens filter under rinnande vatten.

2 Använd en borste för att göra rent hela apparatens sköljsektion, särskilt munstyckena på ovasidan av sköljningskammaren.

3 Torka av gummitätningen kring luckan torkas efter varje tvätt, så förlängs dess livslängd.

RENGÖRA PUMPFILTRET

☼ Under rengöring kan lite vatten spillas ut. Därför är det rekommenderat att man placerar en trasa på marken.

Se till att vattnet har svalnat innan du tömmer ut det ur apparaten.

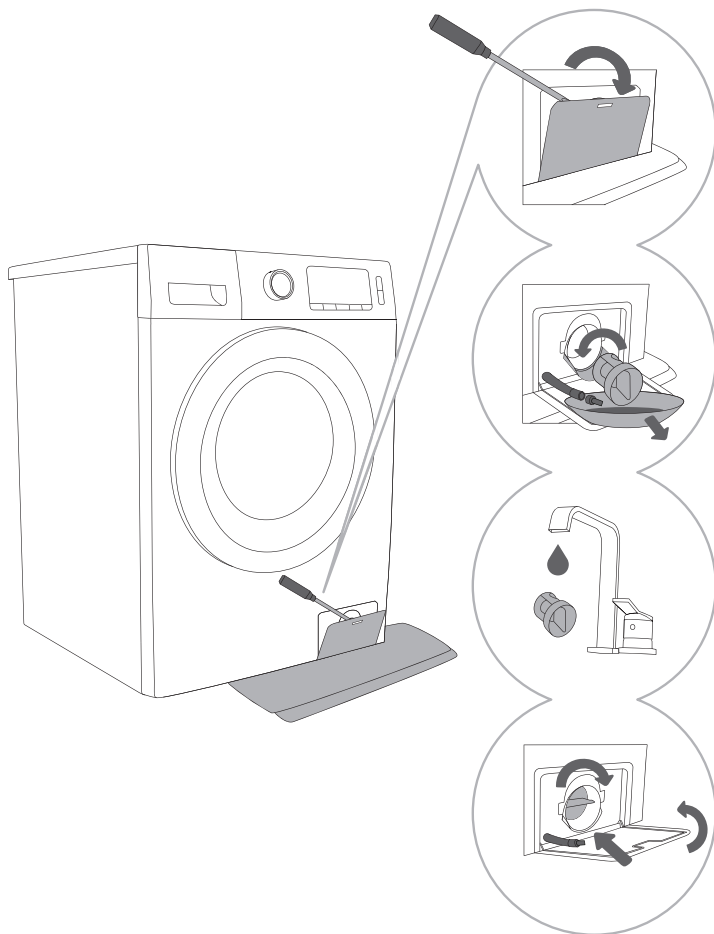

.....
1 Öppna pumpfilterlocket med lämpligt verktyg (en flat skruvmejsel eller liknande).
.....

2 Dra ut vattenutloppstratten innan du rengör pumpfiltret.

Vrid filtret långsamt motsols.
Ta ut pumpfiltret och låt vattnet långsamt avtappas.

.....
3 Rengör filtret under rinnande vatten.
.....

4 Sätt tillbaka pumpfiltret enligt bilden i figuren och fäst det genom att rotera det medsols. För god tätning bör tätningens yta vara ren.

☼ Pumpfiltret måste rengöras ibland, särskilt vid tvätt av mycket ullig eller mycket gammal tvätt.

☼ Rengör även pumpfiltret om apparaten inte kan starta centrifugeringen eller om det finns främmande föremål i pumpen (knappar, mynt, hårnålar eller klämmor osv.).

RENGÖRING AV APPARATENS UTSIDA

⚠ Koppla alltid bort apparaten från elnätet före rengöring.

Rengör apparatens utsida och displayen med en mjuk, fuktig bomullstrasa och vatten. Använd därefter en mjuk, torr trasa för att torka av apparaten.

⚠ Använd inte några lösningsmedel, slipande rengöringsmedel eller rengöringsmedel som kan skada apparaten (följ tvättmedelstillverkarens rekommendationer och varningar).

Torka av apparatens lucka med en fuktig trasa vid behov och torka därefter av med en mjuk, torr trasa.

☞ Gör inte rent apparaten med en vattenstråle!

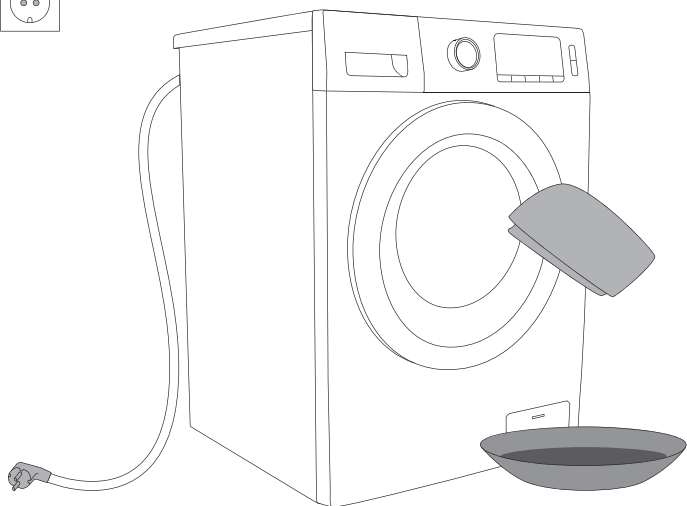

FELSÖKNING

VAD SKA JAG GÖRA ...?

Apparaten kontrollerar automatiskt särskilda funktioner under tvättcykeln. Om några problem identifieras rapporteras detta med (F:XX) på displayen. Apparaten rapporterar felet tills den stängs av. Störningar från omgivningen (t.ex. nätkablar) kan ge upphov till olika felmeddelanden (se FELSÖKNINGSTABELL).

Om detta händer:

- Stäng av apparaten och vänta några sekunder.
- Slå på apparaten igen och starta om tvättprogrammet.
- De flesta felen som uppstår under drift kan åtgärdas av användaren (se FELSÖKNINGSTABELL).
- Kontakta auktoriserad serviceverkstad om felet inte försvinner.
- Reparationer får endast utföras av en person med tillräcklig behörighet.
- Kostnad för reparationer, eller garantianspråk, till följd av felaktig anslutning eller användning av apparaten täcks inte av produktgarantin. Användaren får följaktligen stå för reparationskostnaderna i dessa fall.

⚠ Garantin täcker inte fel som beror på störningar från omgivningen (t.ex. blixtnedslag, fel i elnät, naturkatastrofer osv.).

FELSÖKNINGSTABELL

För tvättprogram

Felindikering på displayen	Problem/fel	Vad ska jag göra?
F01	Vatteninloppsfel	Kontrollera följande: <ul style="list-style-type: none">• Är vattenförsörjningskranen öppen och är trycket för lågt?• Är vattenförsörjningsslangen klämd?• Är vattenförsörjningsslangens filter igensatt?• Är slangen frusen?
F03	Dräneringsfel	Kontrollera följande: <ul style="list-style-type: none">• Är slangen klämd, rinner vattnet genom den?• Är dräneringsslangens filter igensatt?• Är slangen frusen?
F04/F05/F06/ F07/F23	Fel hos elektronikmodul	Stäng av apparaten genom att trycka på knappen ON/OFF (9) och hålla den intryckt i minst 3 sekunder. Tryck på knappen START/PAUS (8). Om felet kvarstår, ring en servicetekniker.
F24	Vattennivån är för hög	Stoppa programmet genom att trycka på knappen START/PAUS (8). Starta om programmet. Om apparaten fortsätter att pumpa in vatten, stäng kranen och ring en servicetekniker.
F13	Fel vid stängning av luckan.	Luckan är stängd, men kan inte låsas. Stäng av tvättmaskinen. Slå på apparaten igen och starta om tvättprogrammet. Om felet kvarstår, ring en servicetekniker.
F14	Fel vid upplåsning av luckan.	Luckan är stängd, men kan inte låsas upp. Stäng av apparaten och slå på den igen. Om felet kvarstår, ring en servicetekniker. För att öppna dörren, se kapitlet »PAUSA OCH BYTA PROGRAM/Öppna luckan manuellt«.
Unb	Obalans-larm	<ul style="list-style-type: none">• Stäng av apparaten genom att trycka på knappen ON/OFF (9) och hålla den intryckt i minst 3 sekunder.• Öppna luckan och flytta tvätten i trumman.• Tryck på knappen CENTRIFUGERING (4) och starta om centrifugeringscykeln.• Om felet kvarstår, ring en servicetekniker.

För torkprogrammen

Fel	Vad ska jag göra (rekommenderas)?
Apparaten utför inte torkprogrammet.	Kontrollera följande: <ul style="list-style-type: none">• Har du ställt in/valt torkprogram?• Är vattenkranen öppen?• Är ugnsluckan ordentligt stängd?• Finns det för mycket tvätt i trumman baserat på informationen i tabellen? Torka tvätten separat.
Torkningen är inte effektiv.	Kontrollera följande: <ul style="list-style-type: none">• Finns det för mycket tvätt i apparaten? Det kan resultera i ofullständig torkning av plaggen. Dela tvätten i hälften och torka den i två omgångar.• Har du torkat olika typer av tvätt (tvätt som är snabb att torka och tvätt som torkar långsamt) samtidigt?
För lång torktid.	Kontrollera följande: <ul style="list-style-type: none">• Finns det för mycket tvätt i apparaten? Dubbelkolla tvättprogrammets lämplighet med hjälp av programtabellen och torka en del av tvätten separat.• Har tvätten centrifugerats korrekt?• Torkar du många tjocka plagg tillsammans?

SERVICE

Innan du kontaktar en servicetekniker

När du kontaktar ett servicecenter ange typ av apparat (1), kod/ID (2), modellnummer (3) och serienummer (4).

Typ, kod/ID, modell och serienummer anges på märkskylten på fram på apparatens lucka.

⚠ Vid fel, använd endast godkända reservdelar från auktoriserade tillverkare.

⚠ Kostnad för reparationer, eller garantianspråk, till följd av felaktig anslutning eller användning av apparaten täcks inte av produktgarantin. Användaren får följaktligen stå för reparationskostnaderna i dessa fall.

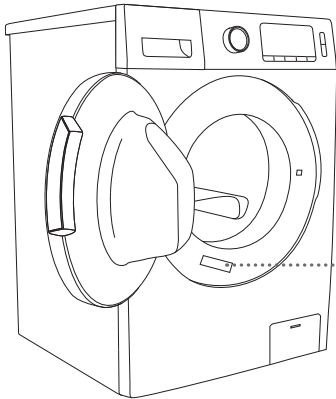

gorenje

Washer-dryer

1400rpm/min

Model: XXXXX

Type: XXXXXXX

Washing Capacity: Xkg (2000W)

Drying Capacity: Xkg (1700W) IPX4

10A/220-240V~ 50Hz

Art. No.: XXXXXX



RoHS

XXXXXX



XXX3XXXX

Ytterligare utrustning och tillbehör för underhåll hittar du på vår webbplats: www.gorenje.com.

REKOMMENDATIONER FÖR TVÄTTNING OCH EKONOMISK ANVÄNDNING AV APPARATEN

Tvätta nya färgade plagg separat första gången.

Tvätta mycket smutsig tvätt i mindre mängder, med mer tvättmedel eller en förtvättscykel.

Applicera fläckborttagning på väldigt envisa fläckar före tvätt. Vi rekommenderar att man följer **FLÄCKBORTTAGNINGSTIPSEN**.

För något smutsig tvätt rekommenderar vi ett program utan förtvätt, användning av kortare program och en lägre tvättemperatur.

Om du ofta tvättar plagg vid låga temperaturer och med flytande tvättmedel kan bakterier utvecklas, vilket kan medföra lukt i apparaten. För att förhindra att det uppstår sådan lukt rekommenderar vi att man då och då kör Steril Tub (självrengöringsprogram)  (se PROGRAMTABELL).

Vi rekommenderar att du undviker att tvätta mycket små mängder tvätt, eftersom det leder till mycket hög energiförbrukning och sämre prestanda.

Skaka eventuellt vikt tvätt innan du lägger den i trumman. Använd endast tvättmedel för maskintvätt.

Tillsätt pulvertvättmedel eller flytande tvättmedel enligt tillverkarens instruktioner, i enlighet med tvättemperaturen och valt tvättprogram.

Vid användning av högkoncentrerat tvättmedel, använd särskilda doseringsmått (som medföljer tvättmedlet) och placera dem direkt i trumman.

Om vattenhårdheten överskrider 14°dH ska vattenavhärtningsmedel användas. Skador på värmaren, till följd av felaktig användning av vattenavhärtningsmedel täcks inte av produktgarantin. Kontrollera informationen om vattenhårdhet genom att konsultera ditt lokala vattenverk.

Användning av klorbaserade blekmedel rekommenderas inte, eftersom de kan skada värmaren.

Om du använder ett avkalkningsmedel, blekmedel eller färgmedel, använd endast de som är lämpliga för apparaten.

Använd inte lösningsmedel eller liknande kemikalier (t.ex. thinner, terpentin, bensin osv.)!

Tillsätt inte hårda klumpar av pulvertvättmedel i tvättmedelsfacket, eftersom rören i apparaten då kan täppas till.

Vid användning av trögflytande tvättmedel rekommenderar vi utspädning med vatten, för att förhindra att tvättmedelsluckan blir igensatt.

Flytande tvättmedel är avsedda för tvättprogram utan en förtvättcykel.

Vid högre centrifugeringshastigheter blir mängden fukt i tvätten lägre. Som ett resultat blir torkning i torktumlare mer ekonomisk och snabbare.

Vattnets hårdhet	Hårdhetsnivåer			
	°dH (°N)	m mol/l	°fH(°F)	p.p.m.
1 - mjuk	< 8,4	< 1,5	< 15	< 150
2 - normal	8,4 - 14	1,5 - 2,5	15 - 25	150 - 250
3 - hård	> 14	> 2,5	> 25	> 250

☼ Kontrollera informationen om vattenhårdhet genom att konsultera ditt lokala vattenverk eller vattenmyndighet.

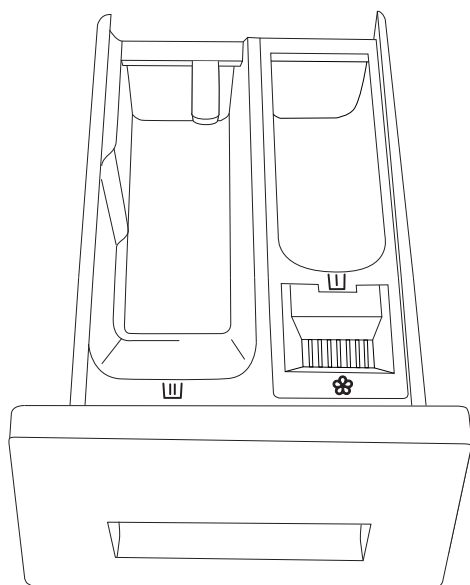

Symboler på tvättmedelsfacken

☼	Förtvätt
☼	Huvudtvätt
☼	Uppmjukning

☼ Vi rekommenderar att man tillsätter pulvertvättmedel direkt före tvättcykeln. Om du håller det tidigare, se till att tvättmedelsfacket i tvättmedelsfacket är helt torrt innan, annars kan pulvertvättmedlet bilda en kaka innan tvättproceduren startar.

☼ Håll sköljmedlet i tvättmedelsfacket, i det fack som är märkt med symbolen ☼ . Observera rekommendationen på sköljmedlets förpackning.

☼ Fyll inte på sköljmedelsfacket över max-indikeringen (maxnivå). Annars kan det hända att sköljmedlet tillsätts för tidigt till tvätten, vilket ger sämre tvättresultat.

Förvara tvättmedel och sköljmedel utom räckhåll för barn.

Flytande tvättmedel kan användas för förtvätt, men pulvertvättmedel måste användas för huvudtvätten i detta fall.

FLÄCKBORTTAGNINGSTIPS

Innan du använder särskilda fläckborttagningsmedel, försök att använda de naturliga metoderna som inte är skadliga för miljön vid borttagning av mindre envisa fläckar.

Åtgärder måste dock vidtas snabbt! Fukta fläcken med en absorberande svamp eller en pappershandduk. Skölj sedan med kallt (ljummet) vatten – men aldrig med varmt vatten!

Fläckar	Fläckborttagning
Lera	Om fläcken är torr, skrapa bort den från plagget innan du tvättar det i apparaten. Om fläcken är envis, dränk den med en enzym-baserad fläckborttagare före tvätt. Om fläcken inte är envis, gnugga plagget med flytande tvättmedel eller pulvertvättmedel och vatten innan.
Antiperspirant	Applicera flytande tvättmedel på tvätten före tvätt i apparaten. Applicera fläckborttagare på envisa fläckar.
Te	Dränk eller rensa tvätten i kallt vatten och applicera fläckborttagare, vid behov.
Choklad	Dränk eller rensa tvätten med ljummet såpavatten. Applicera sedan citronsaft och skölj.
Bläck	Applicera fläckborttagare på tvätten före tvätt i apparaten. Du kan också använda denaturerad alkohol. Vring plagget ut-och-in och placera en pappersnäsduk under fläcken. Applicera alkoholen på fläckens baksida. Skölj sedan plagget ordentligt, som avslutning.
Filtpennor	Späd ut stärkelse i vatten och applicera på fläcken. Skrapa bort fläcken med en borste när den har torkat, tvätta plagget i apparaten.
Barnmat (urin, lera, matfläckar)	Dränk fläckarna i ljummet vatten i minst en halvtimme före tvätt i apparaten. För lättare fläckborttagning, applicera en enzymbaserad fläckborttagare.
Gräs	Dränk tvätten i en enzymbaserad fläckborttagare innan du tvättar i apparaten.
Ägg	Blötlägg plagget i en enzymbaserad fläckborttagare. Blötlägg i kallt vatten i minst 30 minuter eller i några timmar om fläckarna är envisa. Tvätta det därefter i apparaten.
Kaffe	Dränk plagget i saltvatten. Om fläcken inte är ny, dränk den i en blandning av glycerin, ammoniak och alkohol.
Skokräm	Applicera matolja på fläcken och skölj.
Blod	Ny fläck – skölj plagget med kallt vatten och tvätta i apparaten. Torkad fläck - dränk plagget i en enzymbaserad fläckborttagare. Tvätta det därefter i apparaten.
Lim, tuggummi	Placera plagget i en påse och lägg det i frysen tills fläcken har blivit hård. Avlägsna den sedan med en slö kniv. Späd sedan ut fläcken med fläckborttagningsmedel och skölj ordentligt. Tvätta sedan i tvättmaskinen som vanligt.
Smink	Använd en fläckborttagare som förtvätt, tvätta sedan i apparaten.
Smör	Applicera fläckborttagare på tvätten före tvätt i apparaten. Skölj sedan med hett vatten (så hett som plagget tål).

Fläckar	Fläckborttagning
Mjök	Dränk plagget i en enzymbaserad fläckborttagare. Dränk i kallt vatten i minst 30 minuter eller i några timmar om fläckarna är envisa. Tvätta det därefter i apparaten.
Fruktjuice	Applicera en blandning av salt och vatten på fläcken. Lämna tills det börjar verka och skölj. Du kan applicera bikarbonat, ättikssprit eller citronsaft på fläckarna innan du tvättar i apparaten. Använd glycerin för gamla fläckar. Skölj med kallt vatten efter 20 minuter, tvätta sedan i apparaten
Vin	Dränk tvätten i kallt vatten i minst 30 minuter. Använd också fläckborttagare. Tvätta det därefter i apparaten.
Vax	Lägg plagget i frysen tills vaxet blir hårt. Skrapa bort det. Avlägsna vaxet genom att placera en pappersnäsduk på fläcken och värm med ett strykjärn tills pappret absorberar vaxet.
Svett	Gnugga flytande tvättmedel på fläcken innan du tvättar i apparaten.
Tuggummi	Lägg plagget i frysen tills tuggummit blir hårt. Skrapa bort det. Tvätta det därefter i apparaten.

AVFALLSHANTERING

Emballaget är tillverkat i miljövänliga material som kan återvinnas, kasseras eller förstöras utan att belasta miljön. Därför är förpackningsmaterialen tydligt märkta.



Symbolen på produkten eller emballaget anger att produkten inte får hanteras som normalt hushållsavfall. Produkten ska lämnas in på en auktoriserad återvinningscentral för hantering av elektrisk och elektronisk utrustning.

Innan en uttjänt apparat **kasseras**, ta bort alla strömsladdar, alla tvättmedelsrester och bryt sönder luckans lås och klinka så att det inte går att stänga luckan (säkerhetsåtgärd för barn).

Denna apparat är märkt i enlighet med direktivet European Waste Electric and Electronic (WEEE).

Korrekt**kassering** av produkten hjälper till att förhindra negativa effekter på miljö och hälsa. För detaljerad information om kassering och hantering av produkten, kontakta lokala myndigheter som har hand om avfallshantering, eller din återförsäljare.

SPECIFIKATION

Uppfyller kraven i EU-direktiv 90/60/EU

Modellnamn	WD85XX	WD105XX
Energieffektivitet		
A (maximal effektivitet) till G (lägsta effektivitet)	A	
Tvättning, centrifugering, torkning	5,44 kWh	6,80 kWh
Tvättning, centrifugering	0,82 kWh	0,92 kWh
Tvättprestanda, klass		
A (maximal prestanda) till G (lägsta prestanda)	A	
Prestandaklass vattendränering		
A (maximal prestanda) till G (lägsta prestanda)	A	
Återstående fuktighet	44 %	
Maximal centrifugeringshastighet	1400 v/min	
Last/kapacitet		
Tvätt	8 kg	10 kg
Torkning	5 kg	7 kg
Vattenförbrukning		
Tvättning, centrifugering, torkning	121 l	160 l
Tvättning, centrifugering	60 l	70 l
Programtid		
Tvättning, centrifugering, torkning	648 min	675 min
Tvättning, centrifugering	315 min	315 min
Program som anges på märkskylten och etiketten	Tvätt (Bomull 60°C + 1400 v (min)) Torr (Bomull torrt + Torr till »--« visas)	
Uppskattad årlig förbrukning för ett hushåll på 4 personer som alltid använder torktumlaren (200 cykler)		
Energiförbrukning	1212 kWh/år	1360 kWh/år
Vattenförbrukning	24200 l	32000 l
Uppskattad årlig förbrukning för ett hushåll på 4 personer som aldrig använder torktumlaren (200 cykler)		
Energiförbrukning	164 kWh/år	184 kWh/år
Vattenförbrukning	12000 l	14000 l

Energiförbrukningen hos torkprogrammen har uppmätts under villkor som specificerats i standarden EN50229.

1. Den första torkcykeln måste fullföras med 7 kg last (lasten består av 2 lakan, 12 örngott och 26 handdukar) genom att välja Bomull torrt + Tidsinställning tills »-- --« visas.
2. Den andra torkcykeln måste fullföras med 7 kg last (lasten består av 2 lakan, 4 örngott och 4 handdukar) genom att välja Bomull torrt + Tidsinställning tills »-- --« visas.

(För att justera vikten kan 1 eller 2 handdukar läggas till eller tas bort.)

 De uppmätta värdena kan skilja sig från de som anges i tabellen på grund av avvikelser beträffande typ av plagg och mängden plagg, centrifugering, strömvariationer samt omgivande temperatur och luftfuktighet, programmets längd och strömförbrukning, som uppmäts hos slutanvändaren skiljer sig från de i tabellen.

Vi förbehåller oss rätten att göra ändringar och korrigera fel i bruksanvisningen.

