

DK

**DETALJERET
BRUGSANVISNING
FOR KORREKT BRUG AF
APPARATET**

gorenje

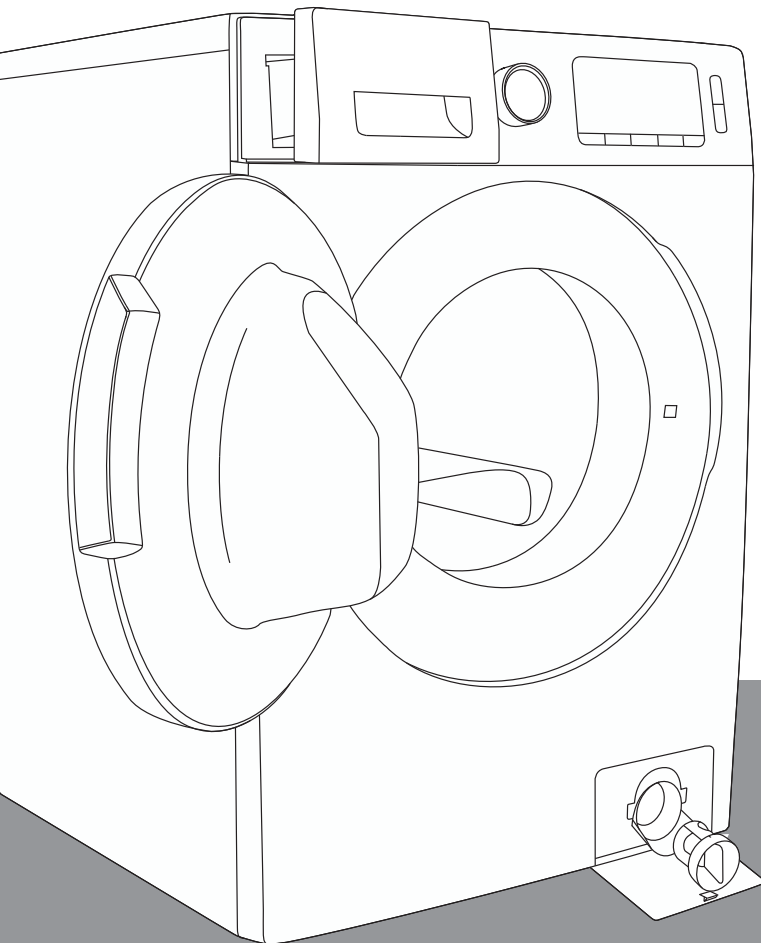

Apparatet er udelukkende beregnet til brug i private husholdninger. Apparatet bør ikke bruges til vasketøj, som ikke er egnet til maskinvask.

Følgende symboler anvendes i brugsanvisningen, og de har følgende betydning:



Oplysning, vejledning, tip eller anbefaling



Advarsel – generel fare



Advarsel – fare for elektrisk stød



Advarsel – overfladen kan være meget varm



Advarsel – brandfare



Det er vigtigt, at du læser betjeningsvejledningen grundigt.

INDHOLD

4 SIKKERHEDSFORSKRIFTER 12 BESKRIVELSE AF APPARATET 13 Tekniske specifikationer 14 Betjeningspanel	INTRODUKTION
16 INSTALLATION OG TILSLUTNING 17 Udtagning af blokeringsstængerne 18 Flytning og transport efter installation 19 Valg af placering 19 Justering af apparatets fødder 20 Justering af dæksel 22 Tilslutning til vandforsyningen 23 Aquastop 24 Tilslutning og sikring af afløbsslangen 26 Tilslutning af apparatet til lysnettet 27 FØR DU BRUGER APPARATET FØRSTE GANG	KLARGØRING AF APPARATET FØR IBRUGTAGNING
28 BRUG AF APPARATET, TRIN FOR TRIN (1 - 7) 28 Trin 1: Overhold anvisningerne på vasketøjet 29 Trin 2: Forbered vasketøjet 32 Trin 3: Vælge et program 36 Trin 4: Vælge tilvalgsindstillinger og -funktioner 45 Trin 5: Programstart 46 Trin 6: Ændre vaskeprogrammet eller afbryde programmet manuelt 47 Trin 7: Programafslutning 48 AFBRYDELSE OG ÆNDRING AF PROGRAM 51 RENGØRING OG VEDLIGEHOLD 51 Rengøring af sæbeskuffen 52 Rengøring af forsyningsslangen, holderen til sæbeskuffen og gummipakningen på lågen 53 Rengøring af pumpefilteret 54 Udvendig rengøring af apparatet	TRINNENE I VASKEPROCESSEN
55 FEJLAFHJÆLPNING 55 Fejlfinding 56 Fejlfindingstabel 58 Service 59 GODE RÅD OM VASK OG ØKONOMISK BRUG AF APPARATET 63 Råd om pletfjernelse 65 BORTSKAFFELSE 66 SPECIFIKATION	RENGØRING OG VEDLIGEHOLDSE AF APPARATET FEJLAFHJÆLPNING DIVERSE

SIKKERHEDSFORSKRIFTER



Læs brugsanvisningen omhyggeligt, før apparatet tages i brug.

Brug ikke apparatet, før du har læst og forstået brugsanvisningen.

Brugsanvisningen gælder for flere forskellige apparattyper eller modeller. Den kan derfor indeholde beskrivelser af indstillinger eller udstyr, som ikke fås til netop dit apparat.

Manglende overholdelse af brugsanvisningen eller ukorrekt brug af apparatet kan medføre risiko for skader på vasketøjet eller apparatet samt personskade. Opbevar brugsanvisningen i nærheden af apparatet.

Brugsanvisningen er tilgængelig på vores hjemmeside på www.gorenje.com.

Dette apparat er kun beregnet til brug i private husholdninger. Hvis apparatet bruges professionelt eller til forretningsmæssige formål eller til andre formål end normal brug i en privat husholdning, eller hvis apparatet betjenes af en person, som ikke er en forbruger, er garantiperioden den korteste garantiperiode, som er foreskrevet i den relevante lovgivning.

Følg vejledningen vedrørende korrekt installation af Gorenje-apparatet og tilslutning til vand og el (se afsnittet »INSTALLATION OG TILSLUTNING«).

Tilslutning til vand og el skal foretages af en fagmand.

Al reparation og vedligehold, der vedrører sikkerhed og ydeevne, skal udføres af en fagmand.

For at undgå eventuelle risici må **en beskadiget ledning** kun udskiftes af producenten, en uddannet elektriker eller en anden autoriseret person.

Vent mindst 2 timer, til apparatet har opnået stuetemperatur, før det sluttes til lysnettet.

Ved nedbrud skal der altid anvendes godkendte reservedele fra autoriserede producenter.

Garantien dækker ikke, og brugeren er selv ansvarlig for skader og omkostninger ved forkert tilslutning, forkert brug eller uautoriserede indgreb i apparatet.

Slut ikke apparatet til lysnettet ved hjælp af en forlængerledning.

Apparatet må ikke tilsluttes lysnettet via en ekstern timerenhed eller et tænd/sluk-ur, og det må heller ikke tilsluttes et kredsløb, som ofte afbrydes af elselskabet.

Slut ikke apparatet til en stikkontakt, der er beregnet til en barbermaskine eller føntørrer.

Stikkontakten skal være jordet, og vandforsyningen skal være uhindret.

Apparatet må ikke installeres på steder, hvor temperaturen kan falde til under 5°C, da apparatets dele kan tage skade, hvis vandet fryser til is.

Anbring apparatet på et plant og stabilt (støbt) underlag.

Hvis apparatet anbringes på en højere, stabil flade, skal det sikres yderligere for at undgå, at det vælter eller falder ned.

Inden ibrugtagning skal du fjerne blokeringsstængerne, da apparatet kan tage skade, hvis du tænder for det, mens blokeringsstængerne stadig er monteret (se afsnittet INSTALLATION OG TILSLUTNING/Fjerne blokeringsstængerne). Garantien dækker ikke denne type skader!

Brug den medfølgende vandtilslutningslange og de medfølgende pakninger, når apparatet sluttes til vand. Vandtrykket skal være mellem 0,1 og 1 MPa (cirka 1-10 bar eller 1-10 kp/cm²; 10-100 N/cm²).

Brug altid en ny vandtilslutningslange, når apparatet sluttes til vand. Du må ikke genbruge en gammel slange.

Afløbsslangen må ikke ende i stående vand.

Før du starter et vaskeprogram, skal du lukke lågen ved at trykke på det viste sted, indtil den låses fast. Lågen kan ikke åbnes under vaskecyklussen.

Vi anbefaler, at du fjerner eventuelle urenheder fra tromlen før første vask ved hjælp af Steril Tub-programmet (se afsnittet PROGRAMSKEMA).

Efter vaskecyklussen skal vandhanen lukkes, og stikket til apparatet skal tages ud af stikkontakten.

Brug kun apparatet til vask og tørring af tøj som beskrevet i brugsanvisningen. Apparatet er ikke beregnet til kemisk rensning.

Brug kun vaskemidler, der er beregnet til maskinvask og tøj. Vi fraskriver os ethvert ansvar for skade på eller misfarvning af pakninger og plastdele, der skyldes forkert brug af blege- eller farvemidler.

Ved afkalkning må du kun bruge afkalkningsmidler med tilsat anti-korrosionsbeskyttelse. (Brug kun ikke-ætsende afkalkningsmidler). Følg producentens anvisninger. Afslut afkalkningsprocessen med flere skylninger eller med Steril Tub-programmet for at fjerne eventuelle rester af syre (f.eks. eddike o.lign.).

 Brug ikke vaskemidler, som indeholder opløsningsmidler, da det kan medføre dannelse af giftige luftarter, skade på apparatet eller risiko for brand og eksplosion.

Der frigives ikke sølvioner under vaskeprogrammerne.

Apparatet er ikke beregnet til at blive betjent af personer (herunder børn) med nedsatte fysiske eller mentale evner eller af personer med manglende erfaring og viden. Disse personer skal vejledes i brug af apparatet.

Garantien dækker ikke forbrugsvarer, mindre farveafvigelser, øget støj som følge af apparatets alder, som ikke påvirker apparatets funktion, samt æstetiske defekter på komponenter, som ikke påvirker apparatets funktion eller sikkerhed.

BØRNS SIKKERHED

Før du lukker lågen og kører et program, skal du kontrollere, at der ikke er andet end tøj i tromlen (eksempelvis at et barn ikke er kravlet ind i tromlen og har lukket lågen indefra).

Vaske- og skyllemidler skal opbevares utilgængeligt for børn.

Aktivere børnesikringen Se afsnittet VÆLGE INDSTILLINGER/Børnesikring.

Lad ikke børn under 3 år opholde sig i nærheden af apparatet, medmindre de er under konstant opsyn.

Apparatet er fremstillet i henhold til alle relevante sikkerhedsstandarder.

Apparatet må bruges af børn på 8 år og derover og af personer med nedsatte fysiske, sensoriske eller mentale evner eller manglende erfaring og viden, hvis de er under opsyn under brugen af apparatet, eller hvis de har modtaget relevante instruktioner i sikker betjening af apparatet og forstår risiciene forbundet med forkert brug. Lad ikke børn lege med apparatet. Børn må ikke rengøre apparatet eller udføre vedligeholdelsesopgaver uden opsyn.

OVERFLADEN KAN BLIVE MEGET VARM

Under vask ved høje temperaturer, bliver glaslågen varm. Pas på, at du ikke brænder dig. Lad ikke børn lege i nærheden af lågens vindue.

BESKYTTELSE MOD FOR HØJ VANDSTAND (NÅR APPARATET ER TÆNDT)

Hvis vandstanden i apparatet stiger til over det normale niveau, aktiveres overløbssikringen. Vandet pumpes ud af apparatet, og vandforsyningen afbrydes. Programmet afbrydes, og der vises en fejlmeddelelse (se afsnittet FEJLAFHJÆLPNINGSSKEMA).

TRANSPORT/TRANSPORT EFTER INSTALLATION

Hvis du vil flytte apparatet, efter at det er blevet installeret, skal det blokeres ved at montere mindst en blokeringsstang (se afsnittet »INSTALLATION OG TILSLUTNING/Flytning og transport«). Afbryd apparatet fra lysnettet, inden du monterer blokeringsstængerne!

Anbring ikke apparatet bag en aflåselig dør, en skydedør eller en dør, der åbner mod apparatet. Installer apparatet på en sådan måde, at lågen frit kan åbnes.

Luftkanalen (aftræksåbningen) må aldrig blokeres.

Anbring ikke apparatet på et tæppe med lange fibre, da dette kan forhindre luftcirkulationen.

Apparatet må ikke tilsluttes kanaler, der bruges til bortledning af røg eller udstødning fra apparater eller enheder, som kører på naturgas eller andre typer brændsel.

Luften i det rum, hvor apparatet er installeret, må ikke indeholde støvpartikler. Apparatet skal installeres i et rum med god udluftning for at forhindre, at der trækkes luft ind fra eksempelvis brændeovne og pejse.

Sørg for, at der ikke ophobes fibre omkring apparatet.

Tør ikke vasketøj, som ikke er blevet vasket, i apparatet.

Vasketøj med pletter af olie, acetone, alkohol, olieholdige væsker, pletfjerner, terpentin, voks eller voksfjerner skal vaskes med varmt vand og vaskemiddel i apparatet, før det tørres.

Tøj med latex eller gummi, badehætter eller sengetøj eller tæpper med skum, må ikke tørres i apparatet.

Skyllemiddel eller tilsvarende produkter skal bruges i henhold til producentens anvisninger.

 Fjern genstande som lightere og tændstikker fra lommer.

BESKRIVELSE AF APPARATET

FORSIDE

- 1 Tænd/sluk og pause
- 2 Betjeningspanel
- 3 Programvælger
- 4 Sæbeskuffe
- 5 Låge
- 6 Typeskilt
- 7 Dæksel over pumpefilter

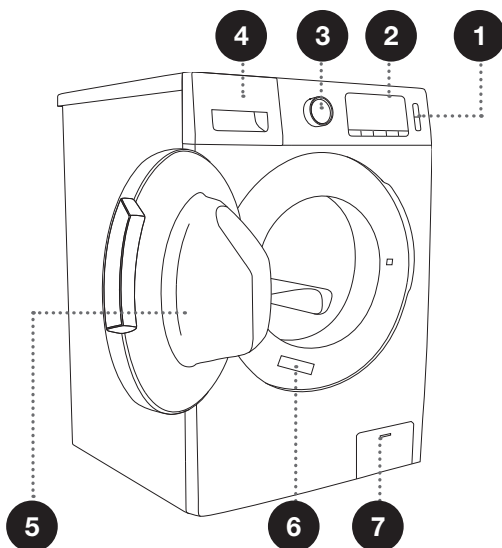

BAGSIDE

- 1 Tilslutningsslange
- 2 Ledning
- 3 Afløbsslange
- 4 Justerbare fødder
- 5 Blokeringsstænger/skruer

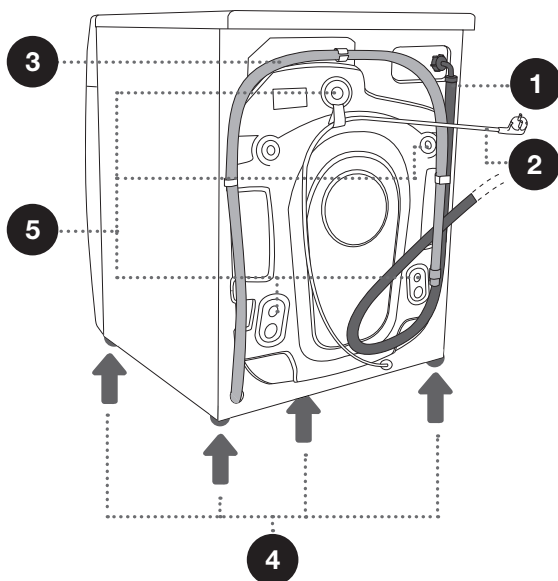

TEKNISKE SPECIFIKATIONER





(AFHÆNGER AF MODELLEN)

Typeskiltet med grundlæggende oplysninger om apparatet er monteret forrest i lågeåbningen (se afsnittet BESKRIVELSE AF APPARATET).

Maksimal vaskelast	8 kg	10 kg
Maksimal tørrelast	5 kg	7 kg
Bredde	595 mm	595 mm
Højde	845 mm	845 mm
Dybde (a)	610 mm	660 mm
Dybde med åben låge (b)	1050 mm	1100 mm
Vægt	X kg (modelafhængigt)	
Nominel spænding	Se typeskiltet	
Nominel effekt	Se typeskiltet	
Tilslutning	Se typeskiltet	
Vandtryk	Se typeskiltet	
Strøm	Se typeskiltet	
Frekvens	Se typeskiltet	

Typeskilt

gorenje Washer-dryer
Model: XXXXX 1400rpm/min
Type: XXXXXXXX
Washing Capacity: Xkg (2000W)
Drying Capacity: Xkg (1700W) IPX4
10A/220-240V~ 50Hz
Art. No.: XXXXXX



XXXX.XX



XXXXXXX

BETJENINGSPANEL

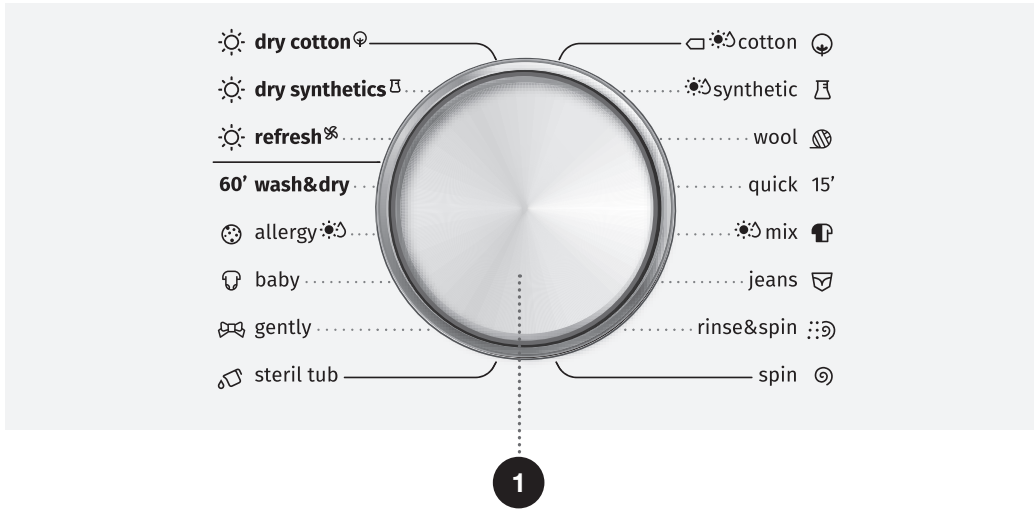

1 PROGRAMVÆLGER

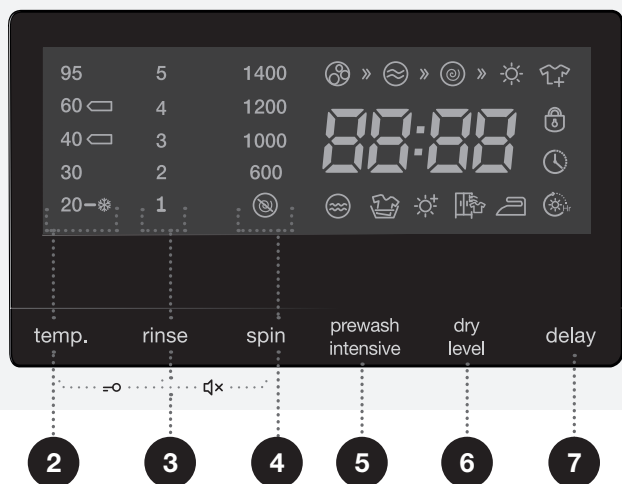

2 **TEMP.**
(vasketemperatur)
Temperaturindstilling

2+3 **BØRNESIKRING**

3 **RINSE (skylning)**

3+4 **SLÅ LYD FRA**

4 **SPIN**
(centrifugeringshastighed/
udpumpning)
Indstilling af
centrifugeringshastighed

5 **PREWASH (forvask)**
INTENSIVE (intensiv)

6 **DRY LEVEL (tørhedsgrad)**

7 **START DELAY (udskudt start)**

8 **START/PAUSE**
Brug denne knap til at
starte eller stoppe programmet
midlertidigt.

Ved opstart eller ved pause
blinker lyset i knappen. Når
programmet er i gang, lyser det
konstant.

9 **ON/OFF (tænd/sluk)**

INSTALLATION OG TILSLUTNING

☞ Fjern al emballagemateriale (se afsnittet BORTSKAFFELSE). Vær forsigtig, når du fjerner emballagen, så du ikke kommer til at beskadige apparatet med en skarp genstand. Emballagemateriale (herunder plastposer og andre plastdele) skal opbevares utilgængeligt for børn.

Undersøg apparatet for eventuelle skader. Hvis du har mistanke om, at apparatet er beskadiget på nogen måde, må du ikke tage det i brug. Kontakt det nærmeste Gorenje servicecenter.

Apparatet leveres med følgende løsdele:

- Brugsanvisning
- Garantikort
- 4 plastpropper
- Nøgle
- Vandtilslutningsslange
- Holder til afløbsslange
- Bundplade

Kontroller, at disse dele er til stede.

UDTAGNING AF BLOKERINGSSTÆNGERNE

 Blokeringsstængerne skal tages ud, inden du tager apparatet i brug. Hvis apparatet er blokeret, kan det blive beskadiget, når du første gang tænder for det. Garantien dækker ikke denne type skader.

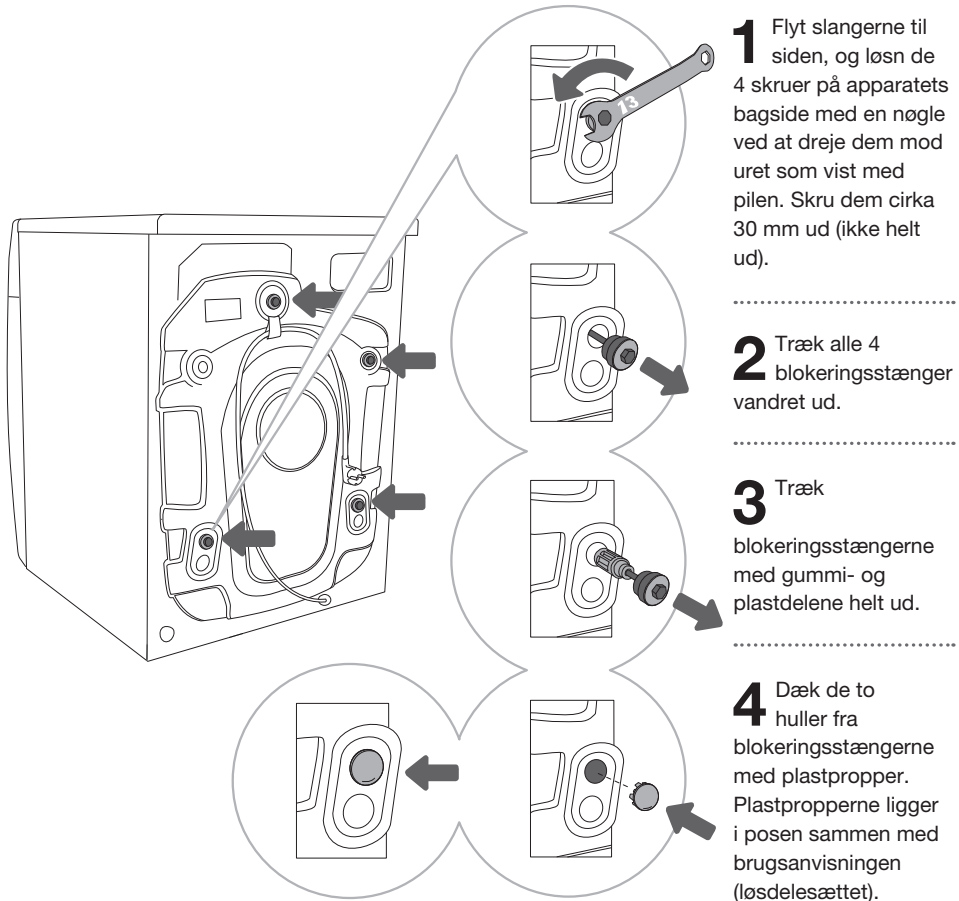

 Gem blokeringsstængerne i tilfælde af, at du senere skal transportere apparatet (blokeringsstængerne monteres ved at følge fremgangsmåden i den modsatte rækkefølge).

FLYTNING OG TRANSPORT EFTER INSTALLATION

⚡ Hvis du vil flytte apparatet, efter at du har installeret det, skal blokeringsstængerne monteres igen for at forebygge vibrationsskader på apparatet under flytningen. (Se afsnittet INSTALLATION OG TILSLUTNING/Udtagning af blokeringsstængerne). Hvis du har forlagt blokeringsstængerne, kan du købe nye hos din forhandler.

⚠ Efter transport skal apparatet stå i mindst to timer, før det slutes til lysnettet, så det opnår stuetemperatur. Apparatet skal monteres og tilsluttes af en autoriseret tekniker.

⚠ Læs brugsanvisningen omhyggeligt, før du tilslutter apparatet. Reparationer eller andre skader, som skyldes forkert tilslutning eller forkert brug af apparatet, er ikke dækket af garantien.

VALG AF PLACERING

☞ Apparatet skal placeres på en støbt overflade. Gulvet skal være rent og tørt for at forebygge, at apparatet kan skride. De justerbare fødder skal være rene under bunden.

☞ Apparatet skal være i vater og anbringes på et stabilt og solidt underlag.. Vi anbefaler, at apparatet anbringes i et hjørne.

Hvis gulvet ikke er i vater, må du ikke justere apparatet ved at lægge pap, træ eller andre materialer under det. Juster i stedet apparatets fødder, til det er i vater.

☞ Kontroller, at apparatets ventilationsåbninger ikke er blokerede.

☞ Anbring ikke apparatet i rum med høj luftfugtighed.

☞ Anbring ikke brændbare emner nær apparatet.

JUSTERING AF APPARATETS FØDDER

Brug et vaterpas og den medfølgende nøgle.

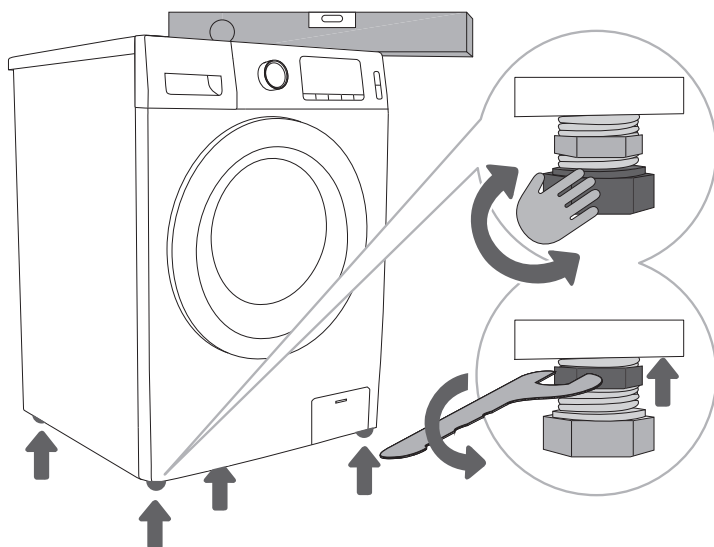

1 Drej de justerbare fødder for at justere apparatet på langs og på tværs. Fødderne kan justeres med +/- 2 cm.

2 Efter indstilling af føddernes højde skal du spænde kontramøtrikkerne med en den medfølgende nøgle ved at dreje dem mod bunden af apparatet ↑ (se illustrationen).

☞ Forkert nivellering af apparatet med justerbare fødder kan forårsage vibration, støjende drift og medføre, at apparatet flytter sig under drift. Forkert nivellering af apparatet er ikke omfattet af garantien.

☞ Usædvanlig eller ekstra høj støj under betjening af apparatet skyldes ofte, at apparatet ikke er installeret korrekt.

JUSTERING AF DÆKSEL

Lydisolering

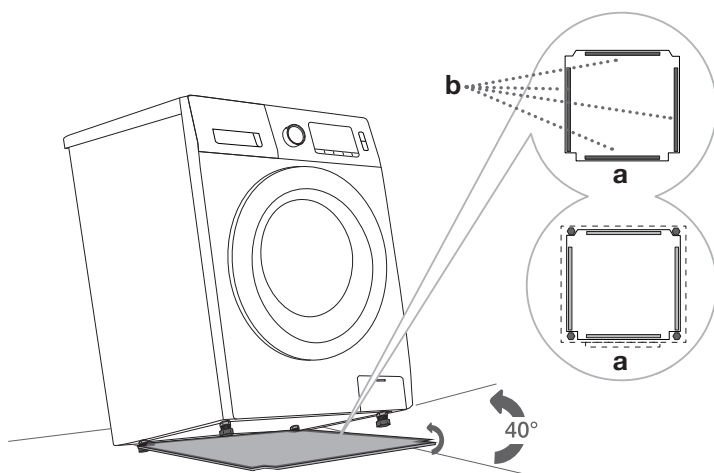

1 Fjern folien på den dobbeltklæbende tape (b) på bundpladen.

2 Vip apparatet 30° til 40° bagud. Skub bundpladen bagud mod de bageste fødder på apparatet. Løft bundpladen opad, og fastgør den til alle 4 sider af bunden på apparatet.

Frirum omkring apparatet

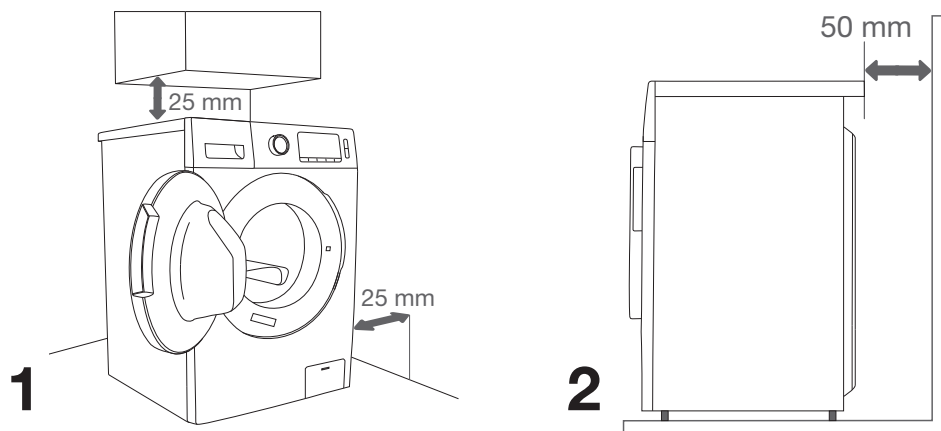

⚠ Apparatet må ikke være i kontakt med vægge eller møbler. For at apparatet kan fungere korrekt, skal der være en afstand til væggen som illustreret.

Hvis disse mindstekrav ikke overholdes, kan vi ikke garantere, at apparatet fungerer korrekt og sikkert. Derudover kan der forekomme overophedning (figur 1 og 2).

⚠ Det kan ikke anbefales at installere apparatet under en bordplade.

Åbning af apparatets låge (set fra oven)

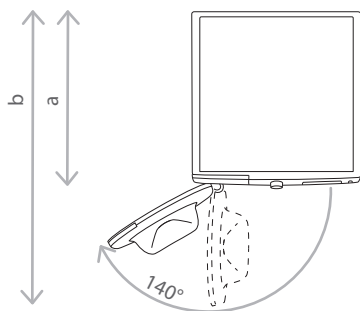

Se afsnittet »BESKRIVELSE AF APPARATET/
Tekniske oplysninger«.

a = apparatets dybde

b = dybde med åben låge

⚠ Vent mindst 2 timer, til apparatet har opnået stuetemperatur, før det slutes til lysnettet.

TILSLUTNING TIL VANDFORSYNINGEN

Skru tilslutningsslangen fast på vandhanens gevind.

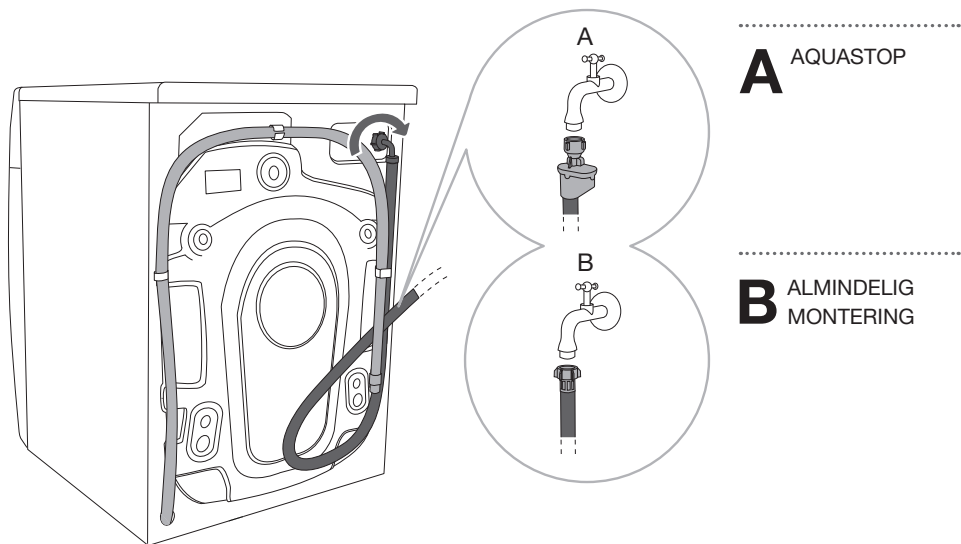

⚠ For at apparatet kan fungere problemfrit, skal vandtrykket være mellem 0,1 og 1 MPa (1-10 bar; 1-10 kp/cm²; 10-100 N/cm²). Det mindste dynamiske vandtryk kan bestemmes ved at måle vandstrømmen. Når vandhanen er åbnet helt, skal den give 3 liter vand på 15 sekunder.

⚠ Spænd tilslutningsslangen så stramt med hånden, at den lukker tæt (maks. 2 Nm). Når slangen er tilsluttet, skal pakningen kontrolleres for utætheder. Brug ikke tænger eller tilsvarende værktøj ved montering af tilslutningsslangen, da det kan beskadige gevindet.

⚠ Brug kun den tilslutningsslange, der følger med apparatet. Brug aldrig en brugt slange eller andre slanger.

⚠ Pas på, at slangen ikke beskadiges. Hvis slangen er mønret eller revnet, skal den udskiftes.

AQUASTOP (KUN NOGLE MODELLER)

Hvis et indvendigt rør bliver beskadiget, afbryder et særligt system vandforsyningen til apparatet. Hvis det sker, bliver skueglaset (a) rødt. Udskift tilslutningsslangen.

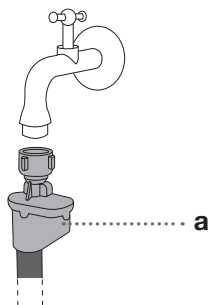

⚠ Nedsæk ikke tilslutningsslangen med aquastop-systemet i vand, da det indeholder en elektrisk ventil.

⚠ Tilslutningsslangen kan tilsluttes uden brug af envejsventil.

⚠ Når du tilslutter vandforsyningsslangen, skal den monteres, så apparatet får tilstrækkelig og uhindret vandforsyning.

TILSLUTNING OG SIKRING AF AFLØBSSLANGEN

Før afløbsslangen direkte i et afløb eller i en håndvask eller et badekar (afløbsslangens diameter skal mindst være 4 cm). Den lodrette afstand fra gulvet og til afløbsslangens udløbsstuds skal være mellem 60 og 100 cm. Afløbsslangen kan fastgøres på tre måder (A, B, C).

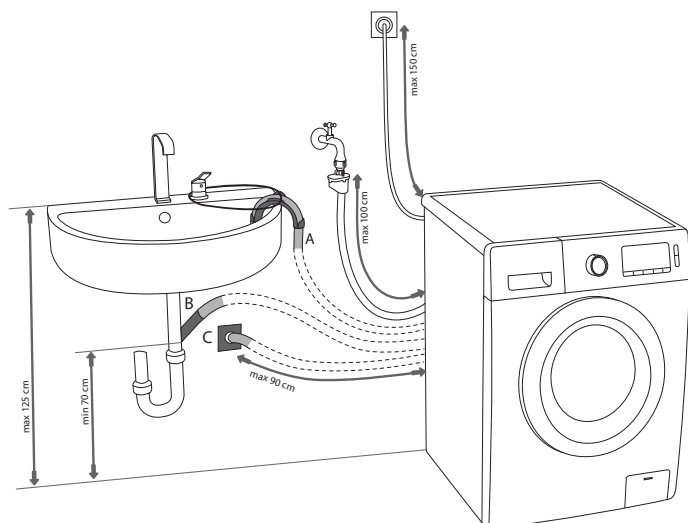

A Afløbsslangen kan føres ned i en håndvask eller et badekar. B Fastgør afløbsslangen og det buede beslag med et stykke snor for at forhindre, at afløbsslangen falder ned på gulvet.

B Afløbsslangen kan også monteres direkte i håndvaskens afløbsrør. Vasken må ikke være for lille! Vær forsigtig, da afløbsvandet kan være varmt.

C Afløbsslangen kan også sluttes til et vægafløb med en vandlås. Vandlåsen skal være installeret, så den kan rengøres.

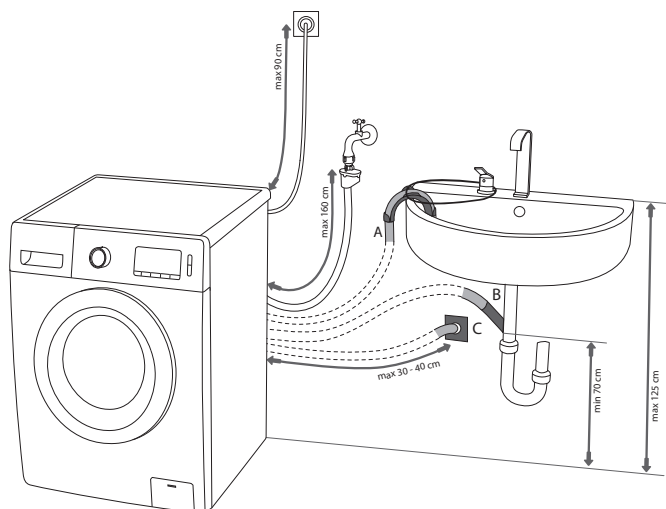

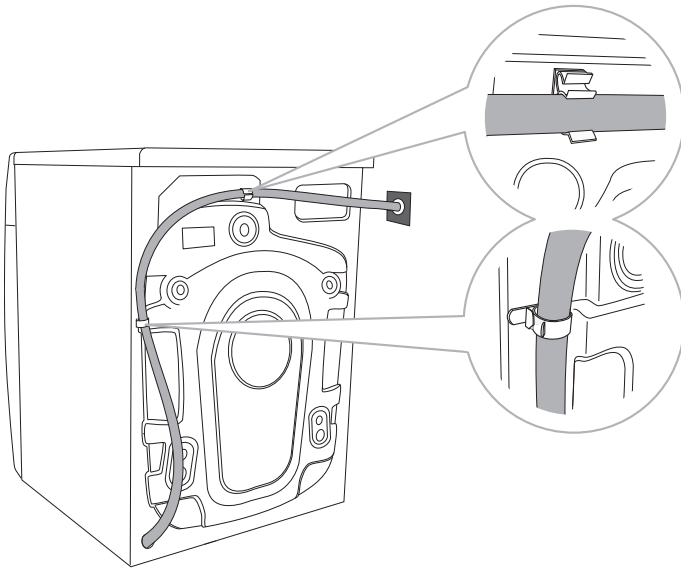

.....

D Afløbsslangen skal monteres og gøres fast på bagsiden af apparatet som illustreret. Afløbsslangen må maksimalt være 2,5 meter lang.

⚠ Pas på, at afløbsslangen ikke beskadiges.

⚠ Hvis afløbsslangen ikke monteres korrekt, kan vi ikke garantere, at apparatet fungerer korrekt og sikkert.

TILSLUTNING AF APPARATET TIL LYSNETTET

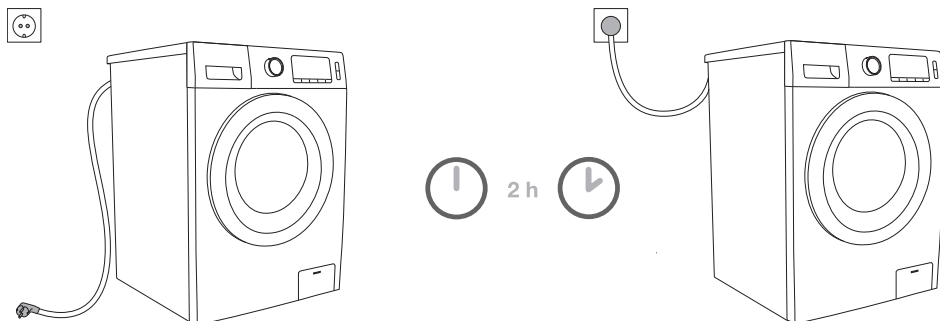

⚠ Vent mindst 2 timer, til apparatet har opnået stuetemperatur, før det slutes til lysnettet.

Tilslut apparatet til en jordet stikkontakt. Apparatet skal installeres, så det er muligt at komme til stikkontakten. Stikkontakten skal have jordforbindelse (i overensstemmelse med gældende relevante bestemmelser).

Oplysningerne om apparatet fremgår af typeskiltet (se afsnittet BESKRIVELSE AF apparatet/ Tekniske oplysninger).

⚠ Vi anbefaler, at apparatet beskyttes med overspændingssikring i tilfælde af lynnedslag.

⚠ Slut ikke apparatet til lysnettet ved hjælp af en forlængerledning.

- ⚡ Slut ikke apparatet til en stikkontakt, der er beregnet til en barbermaskine eller føntørrer.
- ⚡ Sørg altid for at have tørre hænder, når du tilslutter eller frakobler apparatet.
- ⚡ Al reparation og vedligehold, der vedrører sikkerhed og ydeevne, skal udføres af en fagmand.
- ⚡ Hvis ledningen er blevet beskadiget, må den kun udskiftes af en autoriseret reparatør.

FØR DU BRUGER APPARATET FØRSTE GANG

Kontroller, at apparatet ikke er sluttet til lysnettet, og åbn så lågen ud mod dig (figur 1 og 2).



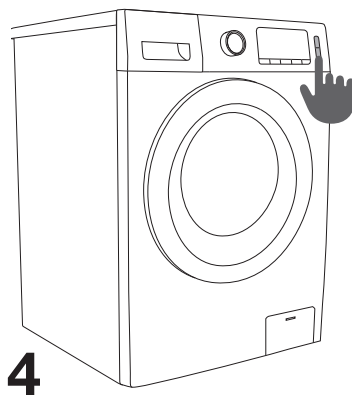
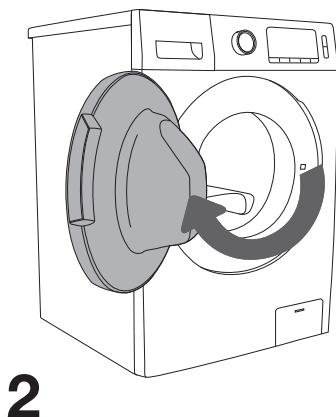
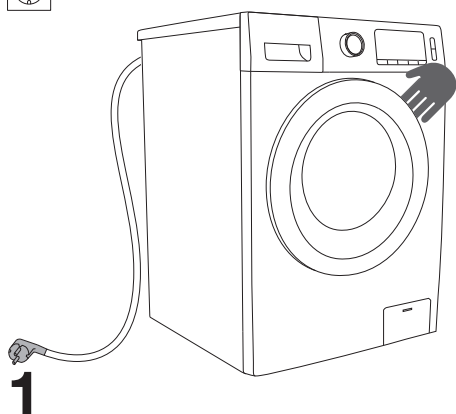























Før du bruger apparatet for første gang, skal du rengøre tromlen med en blød og fugtig bomuldsklud eller ved at køre Steril Tub-programmet. I så fald skal apparatet være tilsluttet el og en åben vandforsyning. Der må ikke være vasketøj i tromlen imens. Tromlen skal være tom. (figur 3 og 4).



⚠ Brug ikke opløsningsmidler eller rengøringsmidler, der kan beskadige apparatet. (Følg anbefalingerne og advarslerne fra producenterne af rengøringsmidlerne).

BRUG AF APPARATET, TRIN FOR TRIN (1 - 7)

TRIN 1: OVERHOLD ANVISNINGERNE PÅ VASKETØJET

Normal vask; sart tøj	Maks. vasketemperatur 95°C  	Maks. vasketemperatur 60°C  	Maks. vasketemperatur 40°C  	Maks. vasketemperatur 30°C  	Kun håndvask 	Tåler ikke vask 
Blegning i vand	Blegning i koldt vand 			Må ikke bleges 		
Kemisk rensning	Kemisk rensning med alle midler 	Perchloroethylen R11, R113 	Kemisk rensning med petroleum, ren alkohol og R 113 	Tåler ikke kemisk rensning 		
Strygning	Strygning ved maks. 200 °C 	Strygning ved maks. 150°C 	Strygning ved maks. 110°C 	Må ikke stryges 		
Tørring	Anbringes på et fladt underlag 	Dryptørring  Tørring på tørresnor 	Høj temperatur  Lav temperatur 	Må ikke tørretumbles 		

TRIN 2: FORBERED VASKETØJET

1. Sorter vasketøjet efter stoftype, farve, tilsmudsningsgrad og tilladte vasketemperaturer (se afsnittet PROGRAMOVERSIGT).
2. Luk knapper og lynlåse, og bind eventuelle bånd. Vend lommerne ud, og fjern eventuelle metalclips, som kan beskadige vasketøjet eller apparatet eller stoppe afløbet.
3. Læg meget sart tøj og mindre genstande i en særlig vaskepose. (Vaskeposer fås som ekstraudstyr).

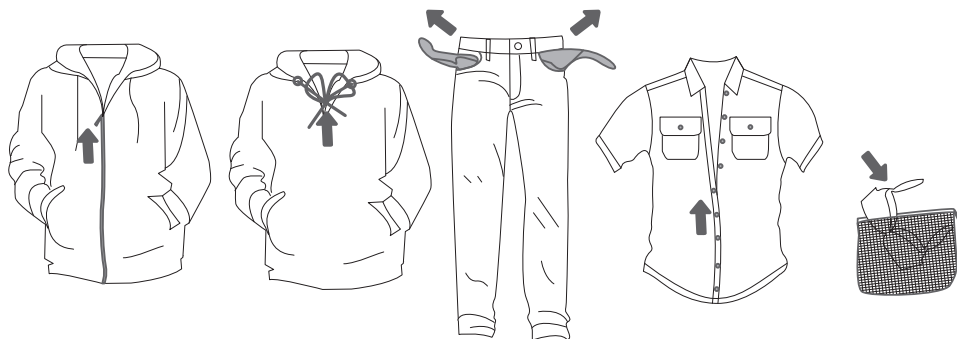

☼ Hvis du vil fjerne pletter, skal du bruge en pletfjerner, som kan tilsættes gennem sæbeskuffen.

☼ Ved farvning af tøj må du kun bruge farve, som er egnet til brug i vaskemaskine eller tilsvarende. Følg farveproducentens anvisninger. Plast- og gummidele på apparatet kan blive misfarvet eller tage farve efter den farve, som du bruger.

TÆNDE FOR APPARATET

Slut apparatets ledning til en stikkontakt, og tilslut vandforsyningen. Tryk på knappen ON/OFF (9) for at tænde for apparatet (figur 1).

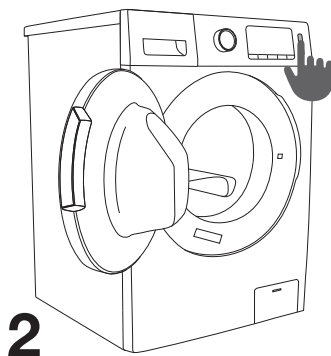
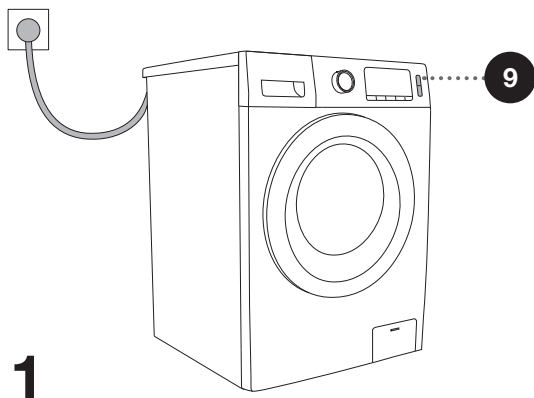

FYLDNING AF APPARATET

Åbn apparatets låge ved at trække den mod dig selv (figur 1).

Læg vasketøjet i tromlen (kontroller først, at tromlen er tom) (figur 2).

Luk apparatets låge (figur 3). Der lyder et hørbart klik, når lågen lukkes korrekt.

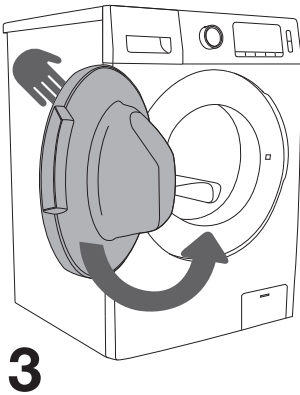
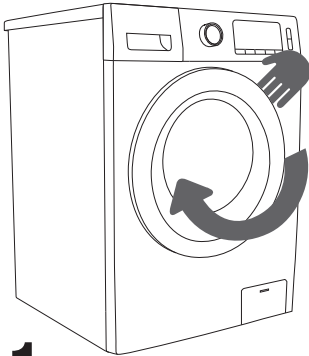

⚠ Forsøg aldrig at åbne lågen med magt. Åbn ikke lågen, mens apparatet kører.

Hvis du er nødt til at åbne lågen, mens apparatet kører, skal du læse instruktionerne i afsnittet **AFBRYDELSE OG ÆNDRING AF PROGRAM**.

Overfyld ikke tromlen! Se afsnittet **PROGRAMOVERSIGT**, og overhold de mængder, der er angivet på typeskiltet.

Hvis tromlen overfyldes, vaskes tøjet ikke så grundigt.

TRIN 3: VÆLGE ET PROGRAM





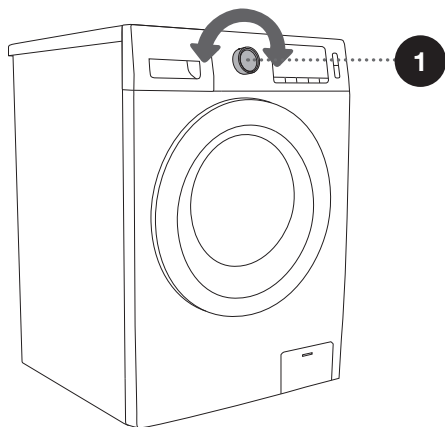
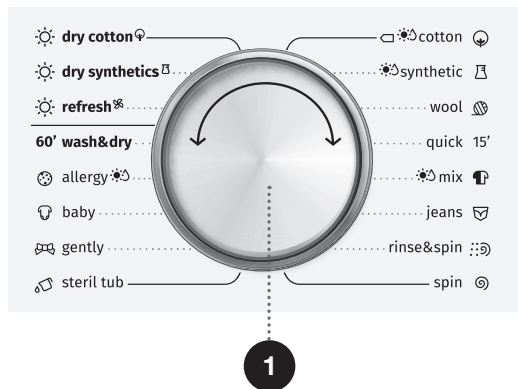

Vælg program ved at dreje programvælgeren (1) mod venstre eller højre (afhængigt af vasketøjets type og tilsmudsningsgrad). Se afsnittet PROGRAMOVERSIGT.

Når du vælger et program, tændes indikatoren ud for det valgte program.



☀ Under drift drejer programvælgeren (1) ikke automatisk.

PROGRAMOVERSIGT

Program	Funktioner	Maks. last til vask/tørring		Maksimal centrifugeringshastighed:	Programbeskrivelse
		WD85XX	WD105XX		
 Bomuld (- -, 20°C, 30°C, 40°C, 60°C, 95°C)	W	8	10	1400	Dette program er egnet til moderat til meget snavset vasketøj af bomuld eller linned. Brug forvask ved meget snavset vasketøj.
	WD	5	7	1400	
 Syntetisk (- -, 20°C, 30°C, 40°C, 60°C)	W	4	5	1200	Dette program er egnet til moderat snavset vasketøj af kunststof og bomuld.
	WD	4	5	1400	
 Uld (- -, 20°C, 30°C, 40°C)	W	2	2	600	Dette program er egnet til uld, som kan maskinvaskes (se mærkat på tøjet).
15' Quick 15' (- -, 20°C, 30°C, 40°C)	W	1	1	1000	Dette program er egnet til bomuld og blandede tekstiler. Det er egnet til nyt tøj og til tøj, som kun er let snavset.
 Blandet (- -, 20°C, 30°C, 40°C)	W	4	5	1400	Dette program er egnet til forskellige mængder af moderat snavset vasketøj af kunststof og bomuld.
	WD	4	5	1400	
 Jeans (- -, 20°C, 30°C, 40°C, 60°C)	W	4	4	1400	Dette program er egnet til jeans og andet tøj af denim.
 Skylning & centrifugering	W	8	10	1400	Dette program giver skylning og centrifugering.
	WD	5	7	1400	
 Centrifugering	S	8	10	1400	Ved dette program kan du manuelt vælge varighed og centrifugeringshastighed.
	SD	5	7	1400	









W=Vask

D=Tørring

WD=Vask og tørring

S=Centrifugering

SD=Centrifugering og tørring

Program	Funktioner	Maks. last til vask/tørring		Maksimal centrifugeringshastighed:	Programbeskrivelse
		WD85XX	WD105XX		
 Tør bomuld	D	5	7	/	Med dette program kan du tørre vådt, men centrifugeret vasketøj af linned eller bomuld.
 Tør kunststof	D	3	5	/	Med dette program kan du tørre vådt, men centrifugeret vasketøj af kunststof.
 Genopfrisk	/	2	2	/	Dette program er egnet til genopfriskning og lugtfjerning (lugt af røg, sved, mados osv.)
 Vask&Tør	WD	1	1	1200	Dette er et 60 minutters-program til vask og tørring af meget let snavset tøj, som du skifter dagligt (t-shirts, skjorter, nederdele osv.). Vi anbefaler, at du ikke vasker og tørrer mere end 3 beklædningsgenstande ad gangen.
 Allergi (- , 20°C, 30°C, 40°C, 60°C)	W	4	4	1400	Dette program er egnet til vask af tøj, der kræver specialvask, f.eks. tøj til personer med meget følsom hud eller hudallergi, da det omfatter en ekstra skylning. Sørg for, at der ikke er rester af vaskemiddel i tøjet, da det kan medføre hudirritation.
 Baby (- , 20°C, 30°C, 40°C, 60°C, 95°C)	W	4	4	1400	Dette program er egnet til vask af babytøj og tøj, der kræver specialvask. Programmet fjerner effektivt bakterier og andre urenheder fra tøjet.
	WD	4	4	1400	
 Skånsomt (- , 20°C, 30°C, 40°C)	W	2	2	600	Dette program er egnet til vask af sart vasketøj og silke, som tåler maskinvask (se vaskemærkaten).
 Steril tub (95°C)	WD	0	0	600	Dette program er egnet til at rense tromlen og fjerne eventuelle rester af vaskemiddel og de bakterier, som kan samles og udvikle sig, især hvis der ofte bruges programmer med lav vasketemperatur. Tromlen skal være tom. Du kan tilsætte eddike (cirka 2 dl) eller natron (1 spsk/15 g). Programmet bør køres mindst en gang om måneden.

W=Vask

D=Tørring

WD=Vask og tørring

S=Centrifugering

SD=Centrifugering og tørring

VÆLGE VASKEMIDDEL OG ADDITIVER

Vælg altid højeffektive vaskemidler, som ikke skummer, og som er beregnet til frontbetjente apparater.

Valget af vaskemiddel afhænger af vasketøjstypen, tilsmudsningsgraden, vasketøjets farve og vasketemperaturen.

☼ Der kan forekomme hvide streger på sort vasketøj, hvis du bruger moderne fosfatfri vaskemidler. I så fald skal du børste stregerne bort og bruge et flydende vaskemiddel.

Brug kun vaskemidler, som er beregnet til apparater til privat brug.

Afkalkningsmidler kan beskadige apparatet. Brug ikke opløsningsmidler.

Vask ikke tøj, som er blevet rengjort med opløsningsmidler eller brændbare væsker.

Følg producentens anvisninger for dosering af vaskemidlet.

Hvis doseringen af vaskemiddel er for høj, kan det medføre skumdannelse, som nedsætter vaskeeffektiviteten. Hvis apparatet registrerer kraftig skumdannelse, går centrifugeringen muligvis ikke i gang.

Hvis doseringen af vaskemiddel er for lav, bliver hvidt vasketøj ikke ved med at være hvidt. Det kan også medføre kalkaflejringer i tromlen og i rørene.

☼ Den maksimale mængde vasketøj i kg til vask og tørring (til bomuldsprogrammet) er angivet på typeskiltet under apparatets låge (se afsnittet BESKRIVELSE AF APPARATET/Tekniske oplysninger).

☼ Maksimal eller nominal mængde gælder for vasketøj, som er forberedt iht. standarden IEC 60456.

☼ Du kan opnå en bedre vaskeeffekt ved kun at fylde tromlen 2/3 op, når du anvender bomuldsprogrammerne.

TRIN 4: VÆLGE TILVALGSINDSTILLINGER OG -FUNKTIONER

De fleste programmer har nogle grundlæggende indstillinger, som det dog er muligt at ændre.

Tilpas indstillingerne ved at trykke på den relevante knap, før du trykker på knappen START/PAUSE (8). Funktioner, som ikke kan ændres eller tilpasses ved det valgte program, lyser svagt (dæmpet). Nogle indstillinger kan ikke vælges ved visse programmer. Sådanne indstillinger lyser ikke, og knappen blinker, hvis du trykker på den (se afsnittet FUNKTIONSOVERSIGT).

Beskrivelse af oplyste funktioner for det valgte program:

- **Lyser** (grundlæggende/forudindstillet indstilling)
- **Lyser ikke** (funktioner, som ikke er valgt)

☼ Slå tilvalgsfunktioner til og fra ved at trykke på knapperne til de ønskede funktioner, før du trykker på knappen START/PAUSE (8).

☼ Nogle indstillinger kan ikke vælges ved visse programmer. Sådanne funktioner lyser ikke, og hvis du trykker på den tilhørende knap, lyder der et akustisk signal, og knappen blinker (se afsnittet FUNKTIONSOVERSIGT).

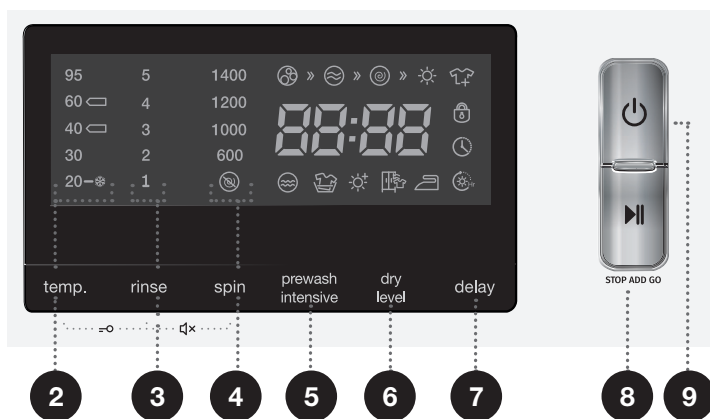

2

TEMP. (VASKETEMPERATUR)

Ændring af temperaturen for det valgte program.

Hvert program har en forudindstillet temperatur, som kan ændres ved at trykke på knappen (2) **TEMP.** (VASKETEMPERATUR) (-- betyder koldtandsvask)

Temperaturen vises på displayet over knappen.

3

RINSE (SKYLNING)

Ændrer antallet af skylninger.

Standardindstillingen er én skylning før konditionering.

Du kan øge antallet af skylninger (1 til 5) med knappen (3), før du trykker på knappen START/PAUSE (8). Funktionen kan ikke ændres, mens programmet kører.

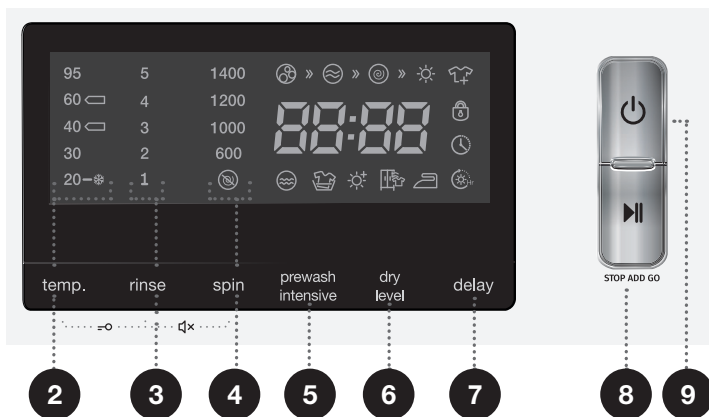
**4**

SPIN (CENTRIFUGERING)

Indstille centrifugeringshastigheden. Med en forudindstillet eller valgt centrifugeringshastighed lyser centrifugeringshastigheden på displayet. Hvis du vælger udpumpning uden centrifugering, vises symbolet ☹ på displayet.



BØRNESIKRING

Dette er en sikkerhedsfunktion. Du kan slå børnesikringen til ved at holde knapperne TEMP (2) og RINSE (3) inde i mindst 2 sekunder. Denne meddelelse vises på displayet: »SAFE on«. Brug den samme fremgangsmåde til at slå børnesikringen fra. Denne meddelelse vises på displayet: »SAFE off«. Når børnesikringen er slået til, er det ikke muligt at ændre program, indstillinger eller ekstra funktioner.

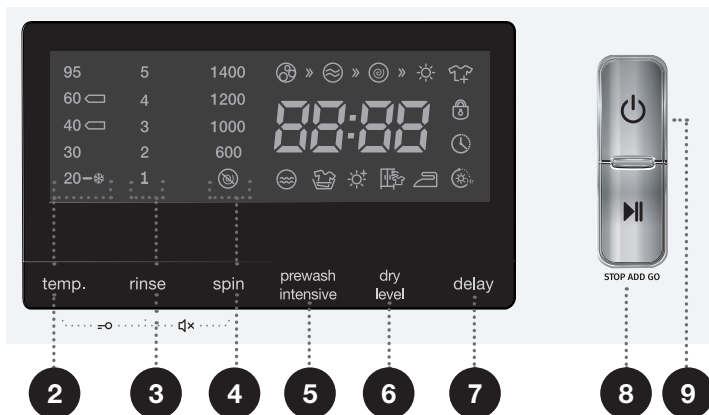

SLÅ AKUSTISKE SIGNALER FRA

Du kan slå apparatets akustiske signaler fra ved at holde knapperne RINSE (3) og SPIN (4) inde i mindst 2 sekunder. »bEEp off« vises på displayet.

Alle lyde slås fra, på nær alarmer.

Brug samme fremgangsmåde for at slå akustiske signaler til igen. Når du gør det, vises »bEEp on« på displayet.

Alle lyde slås til igen.



Denne indstilling forbliver aktiv, selv om apparatet afbrydes fra lysnettet.

5

PREWASH/INTENSIVE (forvask/intensiv)

Til vask af meget snavset vasketøj, især med genstridige overfladepletter.

☼ Hvis du vælger PREWASH, skal du fylde vaskemiddel i forvaskerummet .

Tryk en eller flere gange på knappen (5) for at vælge Prewash (forvask) eller Intensive (intensiv). Det relevante symbol for forvask  eller for intensiv vask  vises på displayet.



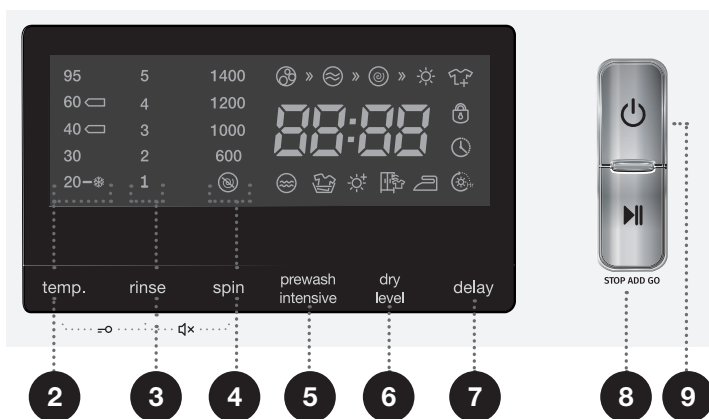

Vælg **prewash (forvask)** for at øge vaskeeffekten eller for at pletfjerne eller vaske meget snavset vasketøj.

Vælg **Intensive (intensiv)** for at øge vaskeeffekten og for at pletfjerne.

**6**

DRY LEVEL (tørhedsgrad)

Tryk på knappen DRY LEVEL (6) (tørhedsgrad) for at vælge mellem følgende tørhedsgrader:

- Iron dry (strygetørt) ; når tøjet er færdigt, er det let fugtigt.
- Cupboard dry (skabstørt) ; tøjet kan tages på umiddelbart efter tørring.
- Extra dry (ekstra tørt) ; tøjet kan lægges sammen og opbevares i skab eller kommode umiddelbart efter tørring.
- Timed drying (tidsstyret tørring) ; tørretiden kan vælges ud fra følgende muligheder: 30 minutter, 1, 1½, 2, 3 eller 4 timer). Vælg tørretiden ud fra typen af vasketøj.



Ikonet for det valgte tørreprogram lyser, og tørretiden vises på displayet. Apparatet tilpasser automatisk tørretiden til mængden af vasketøj i tromlen.

Før du vælger tørreprogram, skal du kontrollere følgende:

- Er vasketøjet egnet til maskintørring (se afsnittet PROGRAMOVERSIGT)?
- Er vandforsyningen åben?
- Hvis du vil tørre vasketøjet separat, skal du tage det centrifugerede vasketøj fra apparatet og tørre det med det ønskede program.
- Hvis du tørrer mindre stykker vasketøj, kan tørretiden være kortere end oprindeligt angivet.
- Hvis du vil tørre håndvasket vasketøj, bør du bruge programmet »Spin+Dry Level«.
- Når tørreprogrammet er afsluttet, fortsætter apparatet nogen tid med antikrølprogrammet.
- Hvis et stykket vasketøj sætter sig fast på indersiden af tromlen under vask/centrifugering, bliver det muligvis ikke tørret korrekt. Vi anbefaler derfor, at vasketøjet løsnes med hånden, inden du starter tørreprogrammet.
- For meget vasketøj i tromlen kan forringe tørreeffektiviteten.
- Hvis du tørrer tøj af forskellige materialer, kan tørreeffektiviteten forringes.
- Hvis der vises en fejlmeddelelse på displayet, skal du se afsnittet FEJLAFHJÆLPNINGSSKEMA.

Hvis vasketøjet ikke er tørret tilstrækkeligt og stadig drypper efter tørring, er det ikke egnet til maskintørring.

Skemaet angiver estimeret tørretid for forskellige mængder vasketøj. Den faktiske tørretid afhænger af vasketøjstypen.

Estimeret tørretid (min.)			
Vasketøjsvægt (kg)	Skabstørt 	Strygetørt 	Meget tørt 
< 1,5	60-90	40-70	80-110
1,5-3	100-140	80-120	120-160
3-4,5	150-190	150-170	190-210
4,5-7	210-250	190-230	230-270

UDSKUDT START (DELAY)

Brug denne funktion til at starte vaskecyklussen efter et bestemt tidsinterval. Funktionen kan kun vælges, inden programmet startes. Tryk på knappen **DELAY** (7). ":-:--« vises på displayet. Hvis du eksempelvis vælger et program med en varighed på 2:39, vises tiden på displayet. Tryk på knappen **DELAY** (7) for at udskyde starten med op til 24 timer i trin af 1 eller 2 timer (afhængigt af det valgte program).

Hvis du ikke trykker på nogen knapper i 5 sekunder, vises den aktuelle vasketid.

Tryk på knappen **DELAY** (7) for at indstille tidsudskydningen.

Tryk på knappen **START/PAUSE** (8) for at aktivere funktionen. Apparatet begynder at tælle ned fra den indstillede udskudte tid. Det valgte vaskeprogram starter automatisk, når nedtællingen når nul.



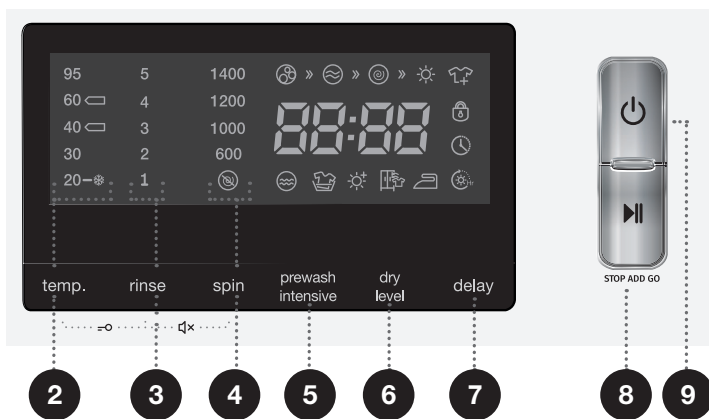











- Hold knappen **ON/OFF** (9) inde i 3 sekunder for at annullere funktionen. Vælg program og funktioner forfra, og tryk derefter på knappen **DELAY** (7) igen for at vælge en ny tidsudskydning. Bekræft ved at trykke på knappen **START/PAUSE** (8).
- I tilfælde af strømsvigt inden tiden er gået, genoptages nedtællingen fra dette punkt, når strømmen kommer tilbage.



Brug ikke flydende vaskemidler sammen med udskudt start.

☼ Når apparatet slukkes, bliver alle tilvalgsfunktioner nulstillet. Indstillingerne for akustiske signaler ændres dog ikke.

FUNKTIONSTABEL

PROGRAM		FUNKTIONER	FUNKTIONER - VASK					
			FORVASK	HOVEDVASK	BLØDGØRING	AKUSTISKE SIGNALER FRA SLÅ	BØRNESIKRING	TEMP. (TEMPERATURINDSTILLING)
	Bomuld	W	✓	✓	•	•	•	•
		WD	✓	✓	•	•	•	•
	Syntetisk	W	✓	✓	•	•	•	•
		WD	✓	✓	•	•	•	•
	Uld	W	✓	✓	•	•	•	•
15'	Kvik 15'	W	✓	✓	•	•	•	•
	Blandet	W	✓	✓	•	•	•	•
		WD	✓	✓	•	•	•	•
	Jeans	W	✓	✓	•	•	•	•
	Skylning & centrifugering	W	-	-	•	•	•	-
		WD	-	-	•	•	•	-
	Centrifugering	S	-	-	-	•	•	-
		SD	-	-	-	•	•	-
	Tør bomuld	D	-	-	-	•	•	-
	Tør kunststof	D	-	-	-	•	•	-
	Genopfrisk	/	-	-	-	•	•	-
	Vask&Tør	WD	-	✓	•	•	•	-
	Allergi	W	•	✓	•	•	•	•
	Baby	W	•	✓	•	•	•	•
		WD	•	✓	•	•	•	•
	Skånsomt	W	-	✓	•	•	•	•
	Steril tub	WD	-	-	-	•	•	-

W=Vask

D=Tørring

WD=Vask og tørring

S=Centrifugering

SD=Centrifugering og tørring

FUNKTIONER - VASK						FUNKTIONER - TØRRING			
SKYLNING	CENTRIFUGERING	INTENSIV	FORVASK	TØRT	UDSKUDT START	SKABSTØRT	STRYGETØRT	EKSTRA TØRT	TIDSINDSTILLET TØRRING
•	•	•	•	-	•	-	-	-	-
•	•	•	•	•	•	•	•	X	•
•	•	•	•	-	•	-	-	-	-
•	•	•	•	•	•	•	•	X	•
•	•	-	-	-	•	-	-	-	-
•	•	-	-	-	•	-	-	-	-
•	•	•	•	-	•	-	-	-	-
•	•	•	•	•	•	•	•	X	•
•	•	•	•	-	•	-	-	-	-
•	•	-	-	-	•	-	-	-	-
•	•	-	-	•	•	•	•	X	•
-	•	-	-	-	•	•	•	X	•
-	-	-	-	•	•	X	•	•	•
-	-	-	-	•	•	X	•	•	•
-	-	-	-	-	•	-	-	-	-
-	-	-	-	-	•	-	-	-	X
•	•	•	•	-	•	-	-	-	-
•	•	•	•	-	•	-	-	-	-
•	•	•	•	•	•	•	•	X	•
•	•	-	-	-	•	-	-	-	-
-	-	-	-	-	•	-	-	-	X

- Tilvalgsfunktioner
- Kan ikke vælges
- ✓ Kræver vaskemiddel
- x Standard

TIDSOPTIMERING UNDER PROGRAMAFVIKLINGEN

I vaskeprogrammets tidlige fase bruger apparatet sin avancerede teknologi til at registrere mængden af vasketøj. Når mængden er registreret, tilpasser apparatet programmets varighed.

TRIN 5: PROGRAMSTART

Når du har valgt program og tilvalgsfunktioner og tilsat vaskemiddel i sæbeskuffen, skal du trykke på knappen **START/PAUSE** (8).





På displayet vises programmerne med ikoner iht. Deres rækkefølge fra venstre mod højre. Den resterende programtid vises også på displayet.

Symbolerne for de valgte funktioner lyser.

Når du har trykket på knappen PAUSE/STOP (8), kan centrifugeringshastigheden ændres (undtagen ved selvrensprogrammet SterilTub og **SPIN** (SPINNING RATE/DRAIN)). Børnesikringen kan slås til og fra, men øvrige indstillinger kan ikke ændres.

Når programmet starter, vises »-- --« på displayet, mens vasketøjet vejes. Programvarigheden (timer: minutter) tilpasses automatisk til vasketøjets vægt.

Når programmet er startet, vises ikonet  for låst låge på displayet. Når programmet er færdigt, vises ikonet ikke længere.

Hvis du trykker på knappen PAUSE (8) under programmet, og alle betingelser for at kunne åbne lågen er opfyldt, vises ikonet  heller ikke.

Hvis ikonet  blinker, betyder det, at lågen ikke kan åbnes. Forsøg ikke at åbne lågen med magt.

 Hvis noget blinker på displayet, er apparatets låge åben eller ikke lukket korrekt. Luk apparatets låge, og tryk på knappen **START/PAUSE** (8) for at genoptage vaskeprogrammet.

TRIN 6: ÆNDRE VASKEPROGRAMMET ELLER AFBRYDE PROGRAMMET MANUELT

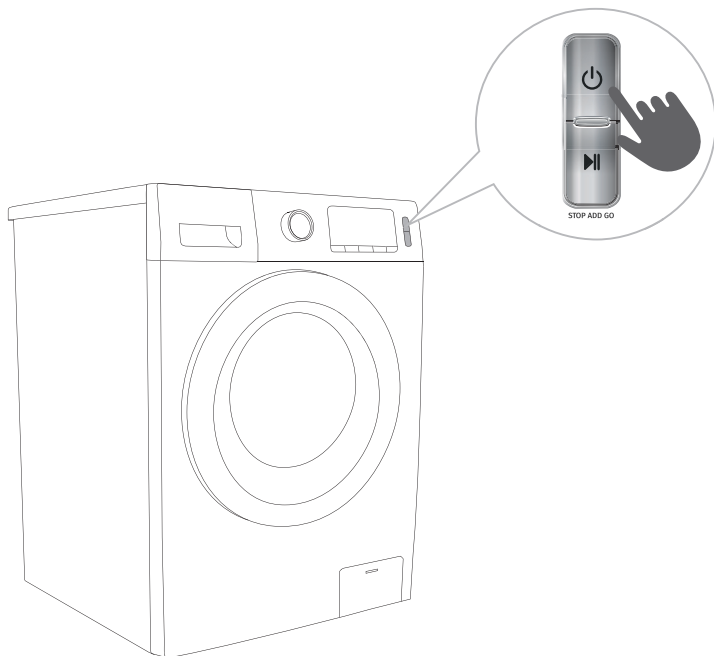

1 Stop og afbryd vaskeprogrammet ved at holde knappen ON/OFF (9) inde i mere end 2 sekunder.

2 Programmet er sat på pause, når den resterende programtid  blinker på displayet. Samtidigt pumper apparatet vandet ud af tromlen. Når vandet er pumpet ud, låses lågen op. Hvis vandet i apparatet er varmt, køler apparatet det automatisk af og pumper det ud.

3 Vælg et nyt program ved at trykke på knappen ON/OFF (9) igen og vælge program og tilvalgsfunktioner forfra. Tryk på knappen START/PAUSE (8) uden at tilsætte vaskemiddel igen.

TRIN 7: PROGRAMAFSLUTNING

Afslutningen på vaskecyklussen markeres med et akustisk signal, og »End« vises på displayet. Apparatet slukkes automatisk, hvis du ikke foretager dig noget inden for 2 minutter.



1. Åbn lågen.
2. Tag vasketøjet ud af tromlen.
3. Luk lågen
4. Luk for vandet.
5. Sluk for apparatet (tryk på knappen ON/OFF (9)).
6. Træk stikket ud af stikkontakten.

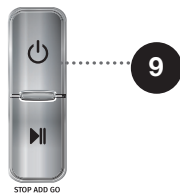

AFBRYDELSE OG ÆNDRING AF PROGRAM

MANUEL PAUSE OG NULSTILLING

Du kan **stoppe og afbryde (nulstille)** et vaskeprogram ved at holde knappen **ON/OFF** (9) inde i mere end 3 sekunder. Alle lys slukkes. De tændes igen, når apparatet tændes (ved at trykke på knappen **ON/OFF** (9)). Samtidigt pumper apparatet vandet ud af tromlen. Når vandet er pumpet ud, låses lågen op. Hvis vandet i apparatet er varmt, køler apparatet det automatisk af og pumper det ud.

KNAPPEN START/PAUSE ►||

Du kan altid stoppe programmet ved at trykke på knappen **START/PAUSE** (8). Programmet er på **pause**, når den resterende programtid blinker på displayet. Hvis der ikke er vand i tromlen, og vandtemperaturen ikke er for høj, bliver lågen låst op efter et stykke tid, så den kan åbnes. Du kan genstarte programmet ved at lukke lågen og derefter trykke på knappen **START/PAUSE** (8).



TILFØJE/FJERNE VASKETØJ I LØBET AF VASKEPROCESSEN

Efter et vist stykke tid kan apparatets låge åbnes, hvis vandstanden og temperaturen er under en foruddefineret tærskel.

Hvis nedenstående betingelser er opfyldt, frigøres den elektroniske lås på lågen, og lågen kan åbnes.

- Vandtemperaturen i tromlen skal være passende.
- Vandstanden i tromlen skal være under et vist niveau.
- Ikonet  skal være tændt.

Hvis du tilføjer eller fjerner vasketøj, mens vaskeprogrammet er i gang, skal du gøre følgende:

1. Tryk på knappen **START/PAUSE** (8).
2. Hvis alle betingelser for oplåsning af lågens elektroniske lås er opfyldt, kan du åbne apparatets låge og tilføje eller fjerne vasketøj fra tromlen:
 - Hvis vandtemperaturen i tromlen er over den tilladte vandtemperatur, lyser ikonet  ikke, og ikonet for låst låge  blinker ikke. Det betyder, at du ikke længere kan tilføje vasketøj. I så fald skal du vente på, at vandet i tromlen køler af. Når vandet er kølet tilstrækkeligt af, kan du åbne lågen, og tage vasketøj ud af tromlen.
3. Luk lågen!
4. Tryk på knappen **START/PAUSE** (8).

Programmet genoptages.

 Hvis du tilføjer en væsentlig mængde vasketøj i løbet af vaskeprocessen, kan vasken være mindre effektiv, da apparatet oprindeligt registrerede en mindre mængde vasketøj og derfor tilsatte en tilsvarende mindre vand. En utilstrækkelig vandmængde i forhold til mængden af vasketøj kan også skade vasketøjet (vasketøjet gnides mod hinanden), og vasketiden kan være længere.

 Vaskeprogrammet genoptages fra det punkt, hvor det blev afbrudt.

FEJL

Programmet afbrydes i tilfælde af fejl.

Fejl markeres ved, at signalindikatorerne blinker, og alarmsignalet aktiveres (se afsnittet FEJLFINDING), og fejlen vises på displayet (F:XX).

STRØMSVIGT

Vaskeprogrammet afbryder i tilfælde af strømsvigt/strømafbrydelse. Når strømmen kommer tilbage, genoptages programmet fra det punkt, hvor det blev afbrudt.

ÅBNING AF LÅGEN I TILFÆLDE AF STRØMSVIGT - VED PAUSE I PROGRAMMET

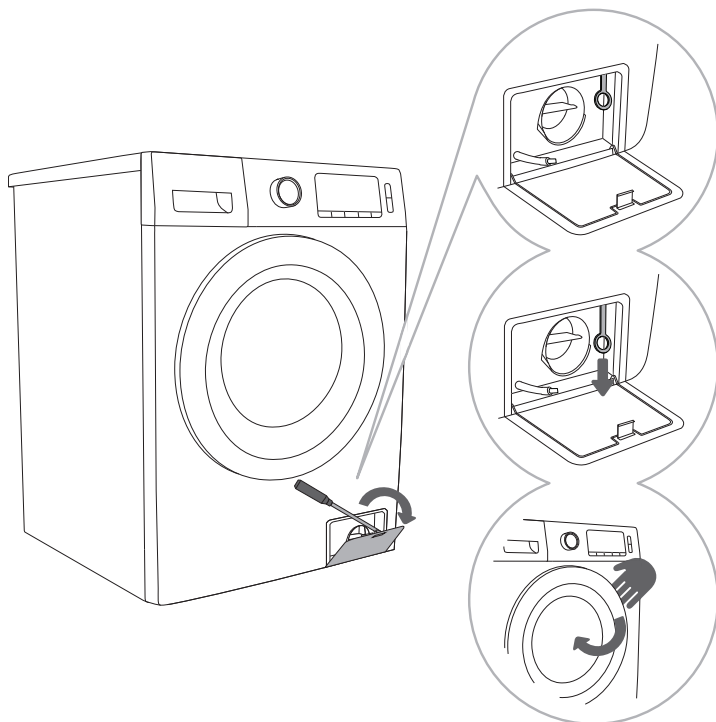

.....

1 Når programmet er sat på pause eller afbrudt, skal du åbne dækslet over filteret med et egnet værktøj (en flad skruetrækker eller lignende).

.....

2 Apparatets låge kan kun åbnes, hvis du trækker i det særlige greb (ved filteret).

.....

3 Åbn apparatets låge ved at trække den mod dig selv.

ÅBNING AF LÅGEN (PAUSE/AFBRYD – SKIFT PROGRAM)

Apparatets låge kan åbnes, hvis vandstanden i apparatet er lav nok, og vandtemperaturen ikke er for høj. Alternativt kan du vælge manuel (fysisk) afbrydelse (se afsnittet AFBRYDELSE OG PROGRAMSKIFT/Manuel (fysisk) afbrydelse).

⚠ Hvis der stadig er vand i apparatet efter et strømsvigt, må du først åbne lågen, når du manuelt har tømt tromlen for vand gennem pumpefilteret (se afsnittet RENGØRING OG VEDLIGEHOLD/Rengøring af pumpefilteret).

RENGØRING OG VEDLIGEHOLD

⚠ Træk stikket ud af stikkontakten, før du rengør apparatet.

☹ Børn må ikke rengøre eller vedligeholde apparatet uden opsyn af voksne.

RENGØRING AF SÆBESKUFFEN

☹ Sæbeskuffen skal rengøres mindst 2 gange om måneden.

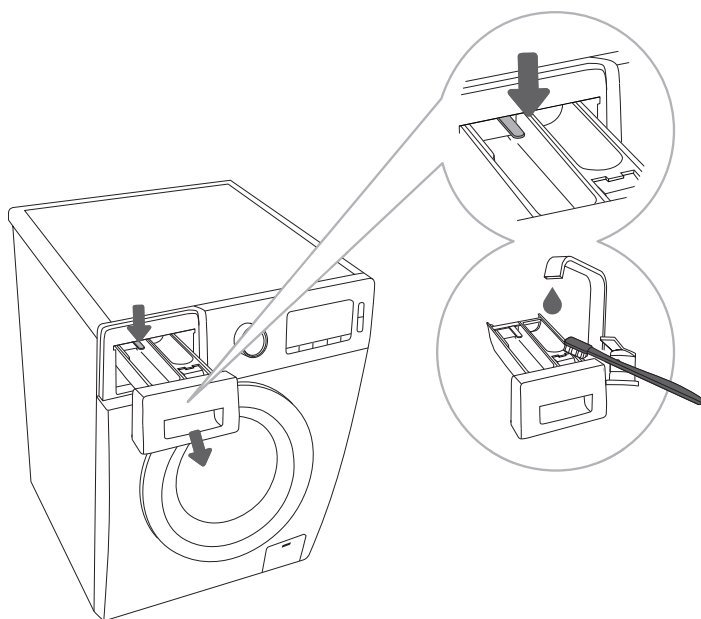

1 Løft sæbeskuffen ud af apparatet ved at trykke på tappen.

2 Vask sæbeskuffen under vandhanen med en børste, og tør den. Fjern også eventuelle rester af vaskemiddel fra holderen til sæbeskuffen.

3 Fjern skyllemiddelindsatsen fra sæbeskuffen. Vask alle dele under rindende vand. Sæt skyllemiddelindsatsen i sæbeskuffen, og sæt sæbeskuffen tilbage i apparatet.

☹ Sæbeskuffen må ikke vaskes i opvaskemaskine.

RENGØRING AF FORSYNINGSSLANGEN, HOLDEREN TIL SÆBESKUFFEN OG GUMMIPAKNINGEN PÅ LÅGEN

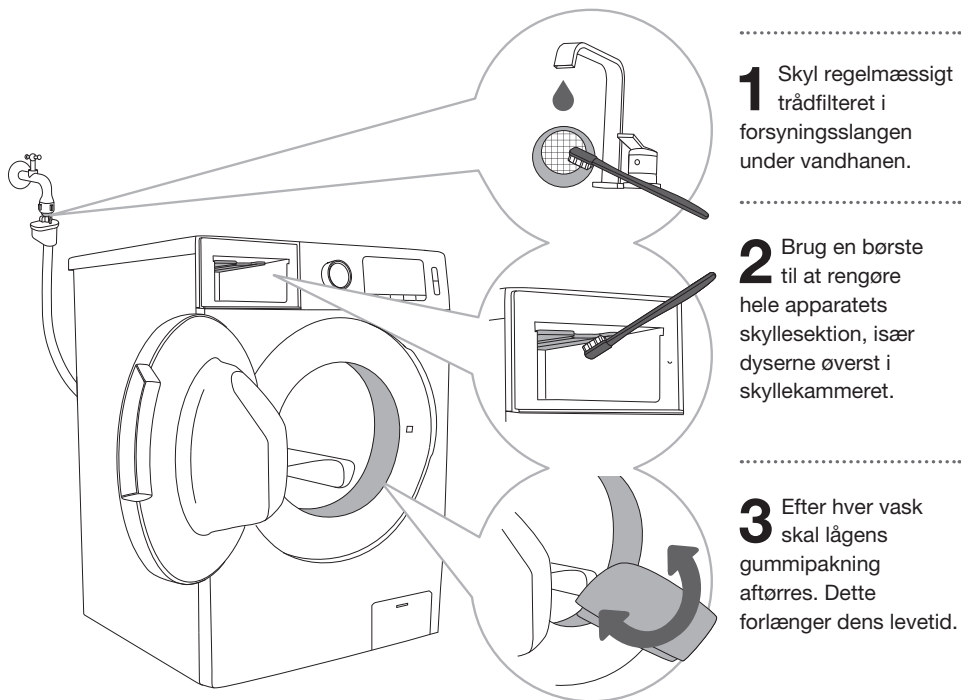

.....

1 Skyl regelmæssigt trådfilteret i forsyningsslangen under vandhanen.

.....

2 Brug en børste til at rengøre hele apparatets skylsektion, især dyserne øverst i skyllekammeret.

.....

3 Efter hver vask skal lågens gummipakning aftørres. Dette forlænger dens levetid.

RENGØRING AF PUMPEFILTERET

☞ Der løber muligvis en smule vand ud under rengøringen. Det anbefales derfor at placere en absorberende klud på gulvet.

Sørg for, at vandet er kølet af, før du leder det bort fra apparatet.



.....
1 Åbn dækslet over pumpefilteret med et egnet værktøj (en flad skruetrækker eller lignende).
.....

2 Træk vandudløbsstudsens ud, før du rengør pumpefilteret.

Drej langsomt pumpefilteret mod uret.

Fjern pumpefilteret, så vandet langsomt kan løbe ud.
.....

3 Rengør filteret under vandhanen.

.....
4 Monter filteret igen som illustreret, og fastgør det ved at dreje det med uret. Filterpakningen skal være ren for at sikre, at den slutter tæt.

☞ Pumpefilteret skal rengøres jævnligt, særligt efter vask af meget gammelt og loddent eller uldent vasketøj.

☞ Rengør også pumpefilteret, hvis apparatet ikke kan igangsætte centrifugering, eller hvis der er fremmedlegemer (knapper, mønter, hårnåle, clips osv.) i pumpen.

UDVENDIG RENGØRING AF APPARATET

⚠ Træk altid stikket ud af stikkontakten, før du rengør apparatet.

Aftør displayenheden og apparatet udvendigt med en blød fugtig bomuldsklud og vand. Tør efter med en tør blød klud.

⚠ Brug ikke opløsningsmidler eller rengøringsmidler, der kan beskadige apparatet. (Følg anbefalingerne og advarslerne fra producenterne af rengøringsmidlerne).

Tør om nødvendigt lågen af med en hårdt opvredet klud, og tør efter med en tør blød klud.

⚡ Apparatet må ikke rengøres med en vandstråle!

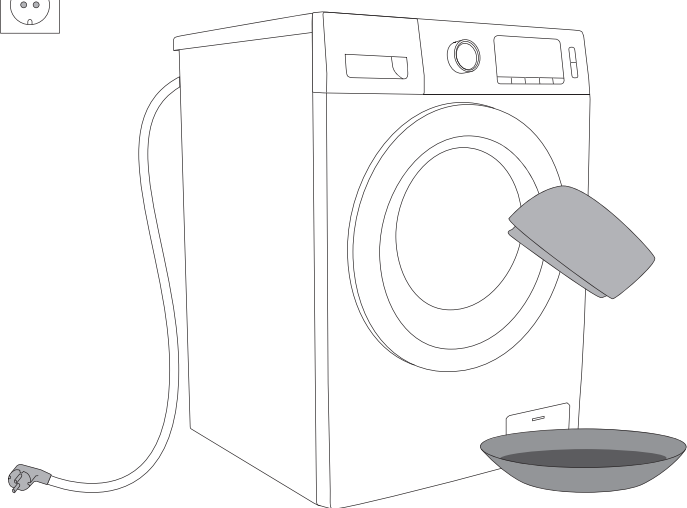

FEJLAFHJÆLPNING

FEJLFINDING

Apparatet styrer automatisk visse funktioner i løbet af vaskecyklussen. Hvis der registreres uregelmæssigheder, angives fejlen med teksten (F:XX) på displayet. Apparatet viser fejlen, indtil det slukkes. Udefra kommende forstyrrelser (f.eks. i strømforsyningen) kan medføre forskellige fejl på apparatet (se afsnittet FEJLAFHJÆLPNINGSSKEMA).

Hvis det sker:

- Sluk apparatet, og vent nogle sekunder.
- Tænd apparatet igen, og genstart tørreprogrammet.
- De fleste fejl under driften kan udbedres af brugeren (se afsnittet FEJLAFHJÆLPNINGSSKEMA).
- Kontakt et autoriseret servicecenter, hvis fejlen fortsætter.
- Reparationer må kun udføres af en autoriseret reparatør.
- Reparationer eller andre skader, som skyldes forkert tilslutning eller forkert brug af apparatet, er ikke dækket af garantien. Brugeren skal selv afholde de hermed forbundne reparationsomkostninger.

⚠ Garantien dækker ikke fejl, som skyldes udefra kommende forstyrrelser (f.eks. lynnedslag, strømsvigt eller naturkatastrofer).

FEJLFINDINGSTABEL

Gældende for vaskeprogrammerne

Fejlmeddelelse på displayet	Problem/fejl	Mulig løsning
F01	Vandindtagsfejl	Kontrollér følgende: <ul style="list-style-type: none"> • Er vandforsyningen åben, og er trykket tilstrækkeligt? • Er tilslutningsslangen klemt? • Er filteret på tilslutningsslangen tilstoppet? • Er vandet i tilslutningsslangen frossent?
F03	Afløbsfejl	Kontrollér følgende: <ul style="list-style-type: none"> • Er slangen klemt? Kan vandet løbe igennem slangen? • Er filteret på afløbsslangen tilstoppet? • Er vandet i afløbsslangen frossent?
F04/F05/F06/F07/F23	Fejl ved elektronisk modul	Sluk for apparatet ved at holde knappen ON/OFF (9) inde i mindst 3 sekunder. Tryk på knappen START/PAUSE (8) igen, Hvis fejlen opstår igen, skal du kontakte en reparatør.
F24	Vandstanden er for høj.	Stop programmet ved at trykke på knappen START/PAUSE (8). Genstart programmet. Hvis apparatet fortsætter med at tage vand ind i tromlen, skal du lukke for vandforsyningen og kontakte en reparatør.
F13	Fejl under låsning af lågen	Lågen er lukket, men kan ikke låses. Sluk for apparatet. Tænd for apparatet igen, og genstart vaskeprogrammet. Hvis fejlen opstår igen, skal du kontakte en reparatør.
F14	Fejl under oplåsning af lågen	Lågen er lukket, men kan ikke låses op. Sluk for apparatet, og tænd det igen. Hvis fejlen opstår igen, skal du kontakte en reparatør. Åbn lågen. Se afsnittet AFBRYDELSE OG SKIFT AF PROGRAM/Manuel åbning af lågen.
Unn	Alarm ved ubalance	<ul style="list-style-type: none"> • Sluk for apparatet ved at holde knappen ON/OFF (9) inde i mindst 3 sekunder. • Åbn lågen, og omfordel tøjet i tromlen. • Tryk på knappen SPIN (4), og genstart centrifugeringen. • Hvis fejlen opstår igen, skal du kontakte en reparatør.

Gældende for tørreprogrammerne

Fejl	Anbefalet løsning
Apparatet gennemfører ikke tørreprogrammet.	Kontrollér følgende: <ul style="list-style-type: none">• Har du valgt et tørreprogram?• Er vandforsyningen åben?• Er lågen lukket korrekt?• Er der for meget vasketøj i apparatet baseret på oplysningerne i skemaet? Tør vasketøjet separat.
Tørringen er ikke effektiv.	Kontrollér følgende: <ul style="list-style-type: none">• Er der for meget vasketøj i apparatet? Dette kan medføre utilstrækkelig tørring af vasketøjet. Del vasketøjet op, og tør det ad to gange.• Indeholder vasketøjet både tøj, som tørrer hurtigt, og tøj, som tørrer langsomt?
Tørretiden er for lang.	Kontrollér følgende: <ul style="list-style-type: none">• Er der for meget vasketøj i apparatet? Kontroller, om du har valgt et korrekt tørreprogram i henhold til programoversigten, og tør den del af vasketøjsmængder separat.• Er vasketøjet centrifugeret korrekt?• Prøver du at tørre flere stykker tykt tøj samtidigt?

SERVICE

Før du kontakter en reparatør

Når du kontakter et servicecenter, skal du oplyse dit apparats type (1), kode/ID (2), modelnummer (3) og serienummer (4).

Type, kode/ID, model- og serienummer er angivet på typeskiltet forrest i åbningen til apparatets låge.

⚠ Ved nedbrud skal der altid anvendes godkendte reservedele fra autoriserede producenter.



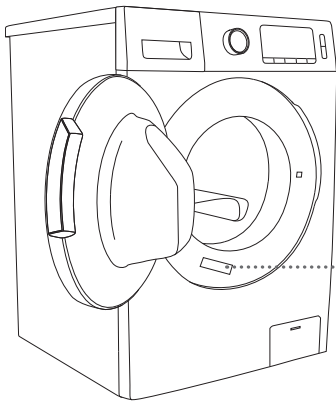

⚠ Reparationer eller andre skader, som skyldes forkert tilslutning eller forkert brug af apparatet, er ikke dækket af garantien. Brugeren skal selv afholde de hermed forbundne reparationsomkostninger.



gorenje Washer-dryer
1400rpm/min

Model: XXXXX
Type: XXXXXXXX

Washing Capacity: Xkg (2000W)
Drying Capacity: Xkg (1700W) IPX4
10A/220-240V~ 50Hz
Art. No.: XXXXXXX



XXXXXX



XXX3XXXX

Du kan finde yderligere udstyr og tilbehør til vedligeholdelse på vores websted på: www.gorenje.com.

GODE RÅD OM VASK OG ØKONOMISK BRUG AF APPARATET

Vask nyt kulørt tøj separat første gang.

Vask meget snavset vasketøj i mindre portioner og med mere vaskemiddel eller forvask.

Ved genstridige pletter kan du påføre pletfjerner før vask. Se afsnittet »RÅD OM PLETFJERNELSE«.

Til moderat snavset vasketøj anbefaler vi et program uden forvask. Brug et kortere program og en lavere vasketemperatur.

Hvis du ofte vasker tøj ved lave temperaturer og med flydende vaskemiddel, dannes der muligvis bakterier, som kan udvikle lugt i apparatet. For at undgå dette anbefaler vi, at du af og til bruger Steril Tub (selvrensprogrammet)  (se afsnittet PROGRAMOVERSIGT).

Vi anbefaler, at du undgår at vaske meget små mængder vasketøj, da dette øger energiforbruget og forringer apparatets ydelse.

Sammenfoldet vasketøj skal løsnes, inden du putter det i apparatet. Brug kun vaskemiddel til maskinvask.

Doser vaskemidlet i henhold til producentens anvisninger, vasketemperaturen og det valgte vaskeprogram.

Hvis du bruger højkoncentreret vaskemiddel, skal du bruge de medfølgende doseringsbeholderen og anbringe dem direkte i tromlen.

Hvis vandets hårdhedsgrad overstiger 14°dH, anbefales det at bruge et vandblødgøringsmiddel. Beskadigelse af varmelegemet på grund af forkert brug af vandblødgøringsmidler er ikke dækket af garantien. Kontakt det lokale vandforsyningsselskab for at få oplysninger om vandets hårdhedsgrad.

Brug ikke klorbaserede blegemidler, da de kan beskadige varmelegemet.

Hvis du bruger afkalkningsmidler, blegemiddel eller farve, skal det været egnet til brug med apparatet.

Brug ikke opløsningsmidler eller tilsvarende kemikalier (f.eks. Fortynder, terpentin, benzin eller lignende).

Hæld ikke klumpet vaskemiddel i sæbeskuffen, da dette kan tilstoppe apparatets slanger. Hvis du bruger flydende vaskemidler, kan du fortynde dem med vand for at forhindre tilstopning af sæbeskuffens udløbshul.

Flydende vaskemidler er beregnet til vaskeprogrammer uden forvask.

Ved højere centrifugeringshastighed er restfugtigheden i vasketøjet lavere. Dermed vil efterfølgende tørring i tørretumbler kunne gøres hurtigere og mere økonomisk.

Vandhårdhed	Hårdhedsniveauer			
	°dH (°N)	m mol/l	°fH (°F)	p.p.m.
1 – blødt	< 8,4	< 1,5	< 15	< 150
2 – normalt	8,4 - 14	1,5 - 2,5	15 - 25	150 - 250
3 – hårdt	< 14	< 2,5	< 25	< 250

☎ Kontakt det lokale vandforsyningselskab for at få oplysninger om vandets hårdhedsgrad.

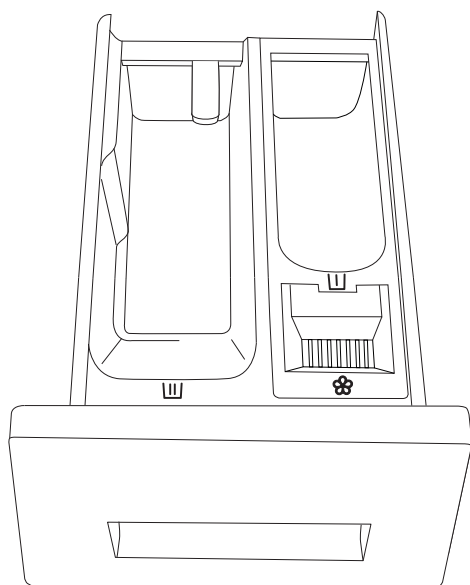

Symboler for vaskemiddelrummene

U	Forvask
W	Hovedvask:
☼	lblødsætning

☼ Vi anbefaler, at vaskepulver tilsættes umiddelbart før vaskeprogrammet startes. Hvis det ikke er muligt, skal du kontrollere, at sæbeskuffens rum til vaskemiddel er helt tørt, før vaskepulveret tilsættes, da det ellers kan klumpe, før vaskeprogrammet startes.

☼ Skyblemiddel tilsættes i sæbeskuffen i rummet med symbolet ☼. Følg anbefalingerne på skyblemidlets emballage.

☼ Rummet til skyblemiddel må ikke fyldes over max.-mærket (det angivne maksimumniveau). Hvis det sker, tilsættes skyblemidlet for tidligt, hvilket medfører en nedsat vaskeeffekt.

Vaske- og skyblemidler skal opbevares utilgængeligt for børn.

Flydende vaskemidler kan bruges til forvasken, men der skal i dette tilfælde bruges vaskepulver til hovedvasken.

RÅD OM PLETFJERNELSE

Før du bruger særlige pletfjerningsmidler på mindre genstridige pletter, anbefaler vi, at du prøver disse naturlige metoder, som ikke belaster miljøet.

De kræver dog, at du behandler pletten med det samme! Fugt pletten med en absorberende svamp eller et stykke køkkenrulle. Skyl derefter med koldt eller lunkent vand. Brug aldrig varmt vand!

Pletter	Pletfjernelse
Mudder	Når pletten er tør, skal du skrabe den af tøjet, før du putter det i apparatet. Hvis pletten er genstridig, skal du fugte den med enzymbaseret pletfjerner før vask. Hvis pletten ikke er så genstridig, skal du vaske den med flydende vaskemiddel eller vaskepulver og vand før apparatet.
Deodorant	Påfør flydende vaskemiddel på pletten før maskinvask. Påfør pletfjerner på genstridige pletter.
Te	Skyl eller læg vasketøjet i blød i koldt vand, og tilsæt om nødvendigt pletfjerner.
Chokolade	Skyl eller læg vasketøjet i blød i lunkent sæbevand. Påfør derefter citronsaft, og skyl.
Blæk	Påfør pletfjerner på pletten før maskinvask. Du kan også bruge denatureret sprit. Vend vrangen ud på vasketøjet, og læg et stykke køkkenrulle under pletten. Brug spritten på bagsiden af pletten. Skyl vasketøjet grundigt bagefter.
Tuschpen	Opløs lidt stivelse i vand, og påfør det på pletten. Når det tørrer, skal du skrabe det af med en børste og vaske vasketøjet i apparatet.
Babymad (og urin, mudder og madpletter)	Læg vasketøjet i blød i lunkent vand i mindst en halv time før maskinvask. Tilsæt en enzymbaseret pletfjerner for nemmere at kunne fjerne pletterne.
Græs	Fugt pletten med enzymbaseret pletfjerner før maskinvask.
Æg	Fugt pletten med enzymbaseret pletfjerner. Læg vasketøjet i blød i koldt vand i mindst 30 minutter og op til nogle få timer, hvis pletten er genstridig. Maskinvask derefter tøjet.
Kaffe	Læg vasketøjet i blød i saltvand. Hvis pletten ikke er frisk, kan du fugte den med en blanding af glycerin, ammoniak og sprit.
Skosvæerte	Dup pletten med madolie, og skyl.
Blod	Friske pletter - skyl vasketøjet i koldt vand, og vask det i apparatet. Tørrede pletter - fugt pletterne med enzymbaseret pletfjerner. Maskinvask derefter tøjet.
Lim og tyggegummi	Læg vasketøjet i en pose, og læg det i fryseren, til pletten hærdner. Fjern derefter pletten med en sløv kniv. Fugt pletten med førvask-pletfjerner, og skyl grundigt. Vask derefter vasketøjet som sædvanligt.
Makeup	Brug en førvask-pletfjerner, og vask derefter vasketøjet i apparatet.
Smør	Påfør pletfjerner på pletten før maskinvask. Skyl derefter i så varmt vand, som tøjet kan tåle.
Mælk	Fugt pletten med enzymbaseret pletfjerner. Lad det virke i mindst 30 minutter og op til nogle få timer, hvis pletten er genstridig. Maskinvask derefter tøjet.

Pletter	Pletfjernelse
Frugtjuice	Påfør en blanding af salt og vand på pletten. Lad det virke, og skyl derefter. Du kan også påføre natron, eddike eller citronsaft på pletten, før du vasker tøjet i apparatet. Brug glycerin til gamle pletter. Skyl i koldt vand efter 20 minutter, og vask tøjet i apparatet.
Vin	Læg vasketøjet i blød i koldt vand i mindst 30 minutter. Brug også pletfjerner. Maskinvask derefter tøjet.
Voks	Put vasketøjet i fryseren, til voksen hærdner. Skrab den af. Fjern den resterende voks ved at lægge et stykke køkkenrulle på pletten og varme den op med et strygejern, så køkkenrullen opsuger voksen.
Sved	Gnid pletten grundigt med flydende vaskemiddel før maskinvask.
Tyggegummi	Put vasketøjet i fryseren, til tyggegummi hærder. Skrab det af. Maskinvask derefter tøjet.

BORTSKAFFELSE

Emballagen er miljøvenlig og kan genbruges, bortskaffes eller destrueres uden at skade miljøet. Emballagematerialerne er mærket i overensstemmelse hermed.



Symbolet på apparatet eller på emballagen angiver, at apparatet ikke må behandles som almindeligt husholdningsaffald. Det skal i stedet afleveres på en genbrugsstation, som er godkendt til håndtering af elektrisk og elektronisk udstyr.

Når apparatet **bortskaffes** efter endt brugstid skal alle ledninger fjernes, og lågens lås og kontakt skal ødelægges for at forhindre, at lågen kan låses eller lukkes (af hensyn til børns sikkerhed).

Dette apparat er mærket i henhold til Rådets direktiv 2002/96/EF om elektrisk og elektronisk affald (WEEE).

Ved at **bortskaffe** apparatet korrekt er du med til at forebygge negative effekter på miljøet og menneskers sundhed. Du kan få flere oplysninger om bortskaffelse og genvinding af apparatet ved at kontakte din kommune, genbrugsstation eller forretningen, hvor du har købt apparatet.

SPECIFIKATION

Informationsark i henhold til Kommissionens forordning (EU) nr. 90/60/EC

Modelnavn	WD85XX	WD105XX
Energieffektivitet		
A (bedste) til G (ringeste)	A	
Vask, centrifugering, tørring	5,44 kWh	6,80 kWh
Vask, centrifugering	0,82 kWh	0,92 kWh
Vaskeevneklasse		
A (bedste) til G (ringeste)	A	
Vandudtrækningsklasse		
A (bedste) til G (ringeste)	A	
Restfugtighed	44 %	
Maksimal centrifugeringshastighed	1400 (o/min)	
Kapacitet		
Vask	8 kg	10 kg
Tørring	5 kg	7 kg
Vandforbrug		
Vask, centrifugering, tørring	121 l	160 l
Vask, centrifugering	60 l	70 l
Programvarighed		
Vask, centrifugering, tørring	648 min	675 min
Vask, centrifugering	315 min	315 min
Programmer angivet på typeskilt og mærkat	Vask (Bomuld 60°C+1400 o/min) Tørt (Bomuld tørt+tidsstyret indtil »-- --« vises)	
Estimeret årsforbrug for en husstand på 4 personer, som altid bruger tørring (200 gange)		
Energiforbrug	1212 kWh/år	1360 kWh/år
Vandforbrug	24200 l	32000 l
Estimeret årsforbrug for en husstand på 4 personer, som aldrig bruger tørring (200 gange)		
Energiforbrug	164 kWh/år	184 kWh/år
Vandforbrug	12000 l	14000 l

Energiforbrug for tørreprogrammer er målt under betingelser iht. Standarden EN50229.

1. Den første tørrecyklus gennemføres med 7 kg vasketøj (bestående af 2 lagner, 12 pudebetræk og 26 håndklæder) ved at vælge programmet Cotton Dry + Time Dry, indtil »-- --« vises.

2. Den anden tørrecyklus gennemføres med 3 kg vasketøj (bestående af 2 lagner, 4 pudebetræk og 4 håndklæder) ved at vælge programmet Cotton Dry + Time Dry, indtil »-- --« vises.

(1-2 håndklæder kan tilføjes/fjernes for at få vægten til at passe).

 De værdier, der måles hos forbrugeren, afviger muligvis fra værdierne i tabellen på grund af forskelle mht. vasketøjstype og -mængde, centrifugeringseffektivitet, strømforsyningsudsving samt temperatur- og fugtighedsforskelle i det omgivende miljø.

Vi tager forbehold for fejl i brugsanvisningen, og vi forbeholder os ret til at foretage ændringer.

