

DK

DETALJERET BETJENINGSVEJLEDNING TIL VASKEMASKINE

gorenje

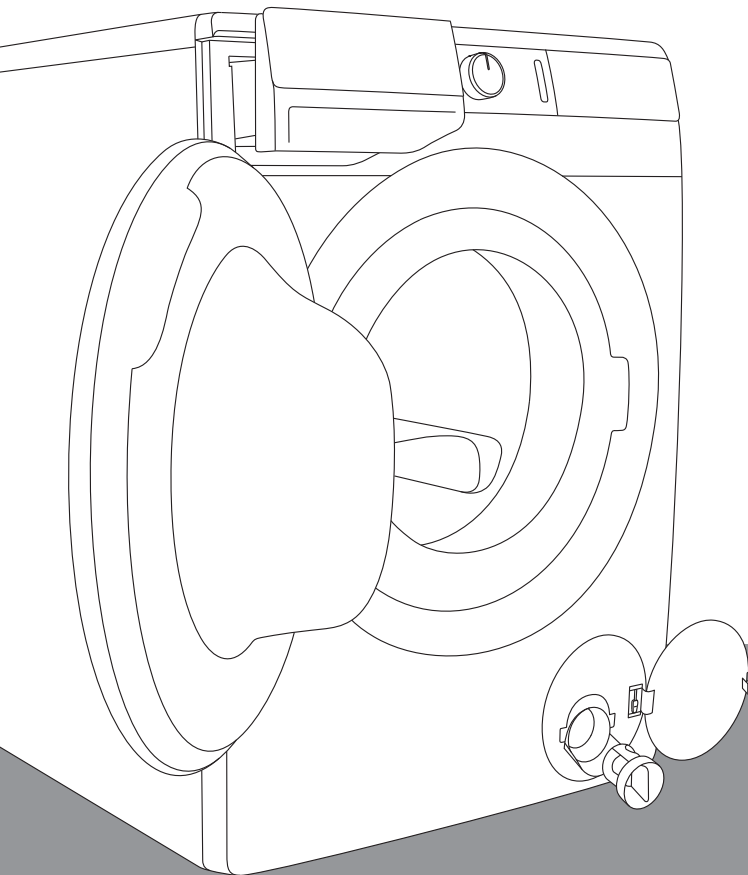

Livet kan godt være kompliceret af og til. Lad os gøre tøjvasken nem! Din nye **WaveActive** vaskemaskine gør med innovativ teknologi og de seneste landvindinger inden for tøjvask dine daglige pligter i hjemmet nemmere. **WaveActive**-teknologien giver den mest skånsomme behandling af vasketøjet med minimalt krøl. Samtidigt er din vaskemaskine miljøvenlig, da den udnytter energi, vand og vaskemidler bedst muligt.

Denne vaskemaskine er udelukkende beregnet til brug i private husholdninger. Den bør ikke bruges til vasketøj, som ikke er egnet til maskinvask.

Følgende symboler anvendes i brugsanvisningen, og de har følgende betydning:



Oplysning, vejledning, tip eller anbefaling



Advarsel – generel fare



Advarsel – fare for elektrisk stød



Advarsel – overfladen kan være meget varm



Advarsel – brandfare



Det er vigtigt, at du læser betjeningsvejledningen grundigt.

INDHOLD

| | |
|-----------------------------------------------------------------------------------------------------------------------------------------------------------------------------------------------------------------------------------------------------------------------------------------------------------------------------------------------------------------------------------------------|-----------------------------------------------------|
| 4 SIKKERHEDSFORSKRIFTER | INTRODUKTION |
| 10 BESKRIVELSE AF VASKEMASKINEN 11 Tekniske specifikationer 12 Betjeningspanel | |
| 14 INSTALLATION OG TILSLUTNING 14 Udtagning af blokeringsstængerne 15 Flytning og transport efter installation 16 Valg af placering 16 Justering af vaskemaskinens fødder 17 Placering af vaskemaskinen 19 Tilslutning til vand 20 Aqua - stop 20 Total aqua - stop 21 Tilslutning og sikring af afløbsslangen 23 Tilslutning af apparatet til lysnettet | KLARGØRING AF VASKEMASKINEN FØR IBRUGTAGNING |
| 24 FØR DU BRUGER APPARATET FØRSTE GANG | |
| 25 VASKEPROCES TRIN FOR TRIN (1-7) 25 Trin 1: Følg symbolerne i vasketøjet 26 Trin 2: Forbered vaskeprocessen. 28 Trin 3: Vælg vaskeprogram 32 Trin 4: Valg af indstillinger 36 Trin 5: Vælg tilvalgsfunktioner 39 Trin 6: Starte vaskeprogrammet 40 Trin 7: Ændring af vaskeprogram eller manuel (fysisk) afbrydelse 41 Trin 8: Afslutning af vaskeprogrammet | TRINNENE I VASKEPROCESSEN |
| 42 AFBRYDELSE OG ÆNDRING AF PROGRAM | |
| 45 RENGØRING OG VEDLIGEHOLD 45 Rengøring af sæbeskuffen 46 Rengøring af tilslutningsslangen, holderen til sæbeskuffen og gummipakningen på lågen 47 Rengøring af pumpefilteret 48 Udvendig rengøring af vaskemaskinen | RENGØRING OG VEDLIGEHOLDSE AF VASKEMASKINEN |
| 49 FEJLAFHJÆLPNING 49 Mulig løsning ...? 50 Fejlafhjælpningstabel 54 Service | |
| 55 GODE RÅD OM VASK OG ØKONOMISK BRUG AF MASKINEN 58 Råd om pletfjernelse 60 BORTSKAFFELSE 61 SKEMA OVER PROGRAMVARIGHED OG CENTRIFUGERINGSKRAFT | DIVERSE |

SIKKERHEDSFORSKRIFTER



Læs betjeningsvejledningen grundigt, før du bruger vaskemaskinen.

Brug ikke vaskemaskinen, før du har læst og forstået betjeningsvejledningen.

Betjeningsvejledningen til vaskemaskinen gælder for flere forskellige typer eller modeller. Den kan derfor indeholde beskrivelser af indstillinger eller udstyr, som ikke fås til netop din vaskemaskinemodel.

Manglende overholdelse af brugsanvisningen eller ukorrekt brug af vaskemaskinen medfører risiko for skader på vasketøjet eller maskinen samt personskade. Opbevar brugsanvisningen i nærheden af vaskemaskinen.

Betjeningsvejledningen er tilgængelig på vores hjemmeside på www.gorenje.com.

Vaskemaskinen er udelukkende beregnet til brug i private husholdninger. Hvis vaskemaskinen bruges professionelt eller til forretningsmæssige formål eller til andre formål end normal brug i en privat husholdning, eller hvis tørretumbleren betjenes af en person, som ikke er en forbruger, er garantiperioden den korteste garantiperiode, som foreskrevet i den relevante lovgivning.

Følg vejledningen vedrørende korrekt installation af Gorenje-vaskemaskinen og tilslutning til vand og el (se afsnittet »INSTALLATION OG TILSLUTNING«).

Tilslutning til vand og strøm skal foretages af en autoriseret tekniker.

Al reparation og vedligehold, der vedrører sikkerhed og ydeevne, skal udføres af en fagmand.

For at undgå eventuelle risici må en **beskadiget ledning** kun udskiftes af producenten, en uddannet elektriker eller en anden autoriseret person.

Vent mindst 2 timer, til vaskemaskinen har opnået stuetemperatur, før den slutes til lysnettet.

Ved nedbrud skal der altid anvendes godkendte reservedele fra autoriserede producenter.

Garantien dækker ikke, og brugeren er selv ansvarlig for skader og omkostninger ved forkert tilslutning, forkert brug eller uautoriserede indgreb i apparatet.

Slut ikke vaskemaskinen til lysnettet ved hjælp af en forlængerledning.

Vaskemaskinen må ikke tilsluttes lysnettet via en ekstern timerenhed eller et tænd/sluk-ur, og den må heller ikke tilsluttes et kredsløb, som ofte afbrydes af elselskabet.

Slut ikke vaskemaskinen til en stikkontakt, der er beregnet til en barbermaskine eller føntørrer.

Vaskemaskinen må ikke installeres på stedet, hvor temperaturen kan falde til under 5°C, da vaskemaskinens dele kan tage skade, hvis vandet fryser til is.

Anbring vaskemaskinen på et plant og stabilt (støbt) underlag.

Hvis vaskemaskinen anbringes på en højere, stabil flade, skal den sikres yderligere for at undgå, at den vælter eller falder ned.

Inden ibrugtagning skal du fjerne blokeringsstængerne, da maskinen kan tage skade, hvis du tænder for den, mens blokeringsstængerne stadig er monteret (se afsnittet »INSTALLATION OG TILSLUTNING/Fjerne blokeringsstængerne«). Garantien dækker ikke denne type skader.

Slut vaskemaskinen til vandforsyningen, ved hjælp af den medfølgende tilslutningslange og pakninger. Vandtrykket skal være mellem 0,05 og 0,8 MPa (0,5 – 8 bar).

Brug altid en ny tilslutningslange, når maskinen sluttes til vand. Du må ikke genbruge en gammel slange.

Enden af afløbsslangen skal kunne nå ned i afløbet.

Før du starter vaskecyklussen, skal du lukke lågen ved at trykke på det viste sted, indtil den låses fast. Lågen kan ikke åbnes under vaskecyklussen.

Vi anbefaler, at du fjerner eventuelle urenheder fra vaskemaskinens tromle inden den første vask ved at køre programmet Cotton 90°C (Bomuld 90°C) (se PROGRAMOVERSIGTEN).

Efter vaskecyklussen skal vandhanen lukkes, og stikket til vaskemaskinen skal tages ud af stikkontakten.

Rengør pumpefilteret, når symbolet  vises på displayet.

Brug kun vaskemaskinen til tøjvask som beskrevet i brugsanvisningen. Maskinen er ikke beregnet til kemisk rensning.

Brug kun vaskemidler, der er beregnet til maskinvask og tøj. Vi fraskriver os ethvert ansvar for skade på eller misfarvning af pakninger og plastdele, der skyldes forkert brug af blege- eller farvemidler.

Ved afkalkning må du kun bruge afkalkningsmidler med tilsat anti-korrosionsbeskyttelse. (Brug kun ikke-ætsende afkalkningsmidler). Følg producentens anvisninger. Afslut afkalkningsprocessen med flere skylninger eller Steril tub (Rense) (Sevrenseprogrammet) for at fjerne eventuelle rester af syre (f.eks. eddike o.lign.).

 Brug ikke vaskemidler, som indeholder opløsningsmidler, da det kan medføre dannelse af giftige luftarter, skade på maskinen eller risiko for brand og eksplosion.

Der frigives ikke sølvioner under vaskeprogrammerne.

Vaskemaskinen er ikke beregnet til at blive betjent af personer (herunder børn) med nedsatte fysiske eller mentale evner eller personer med manglende erfaring og viden. Disse personer skal vejledes i brug af vaskemaskinen af en person, som er ansvarlig for deres sikkerhed.

Garantien dækker ikke forbrugsvarer, mindre farveafvigelser, støj, som skyldes apparatets alder, og som ikke påvirker dets funktion samt æstetiske defekter på komponenter, som ikke påvirker apparatets funktion eller sikkerhed.

BØRNS SIKKERHED

Før du lukker vaskemaskinens låge og kører programmet, skal du kontrollere, at der ikke er andet end tøj i tromlen, eksempelvis at et barn ikke er kravlet ind i vaskemaskinens tromle og har lukket lågen indefra).

Vaske- og skyllemiddel skal opbevares utilgængeligt for børn.

Aktivere Børnesikringen. Se afsnittet »VÆLGE INDSTILLINGER/Børnesikring«.

Lad ikke børn under 3 år opholde sig i nærheden af maskinen, medmindre de er under konstant opsyn.

Vaskemaskinen er fremstillet i henhold til alle relevante sikkerhedsstandarder.

Vaskemaskinen må bruges af børn på 8 år og derover og af personer med nedsatte fysiske, sensoriske eller mentale evner eller manglende erfaring og viden, hvis de er under opsyn under brugen af vaskemaskinen, eller hvis de har modtaget relevante instruktioner i sikker betjening af

vaskemaskinen og forstår risiciene forbundet med forkert brug. Lad ikke børn lege med apparatet. Børn må ikke rengøre vaskemaskinen eller udføre vedligeholdelsesopgaver uden opsyn.

OVERFLADEN KAN BLIVE MEGET VARM (MED VASKEMASKINEN TÆNDT)

Under vask ved høje temperaturer, bliver glaslågen varm. Pas på, at du ikke brænder dig. Lad ikke børn lege i nærheden af glaslågen.

OVERLØBSSIKRING

Hvis vandniveauet i maskinen stiger til over det normale niveau, aktiveres overløbssikringen. Vandtilførslen lukkes, og vandet pumpes ud. Programmet afbrydes, og der vises en fejlmeddelelse (se kapitlet »FEJLAFHJÆLPNING«).

TRANSPORT/TRANSPORT EFTER INSTALLATION

Hvis du vil flytte vaskemaskinen, efter at den er blevet installeret, skal den blokeres ved at montere mindst en blokeringsstang (se afsnittet »INSTALLATION OG TILSLUTNING/Flytning og transport«). Afbryd vaskemaskinen fra lysnettet, inden du monterer blokeringsstængerne!

BESKRIVELSE AF VASKEMASKINEN

FORSIDE

1. Betjeningspanel
2. Start/pause-knap
3. Programvælger
4. Tænd/sluk/nulstil-knap
5. Sæbeskuffe
6. Låge
7. Typeskilt
8. Pumpefilter

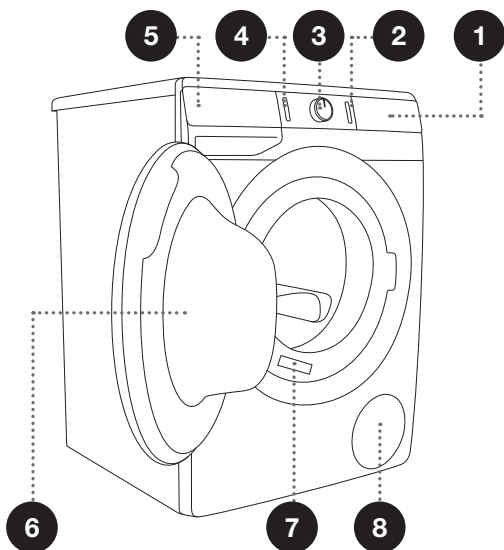

TILBAGE

1. Tilslutningsslange
2. Ledning
3. Afløbsslange
4. Justerbare fødder

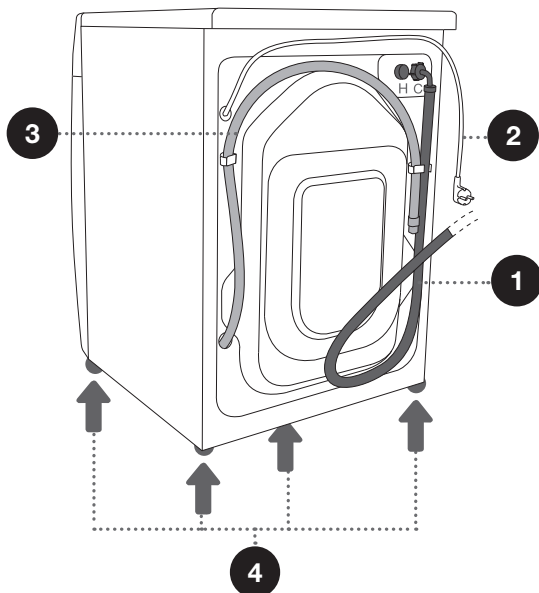

TEKNISKE SPECIFIKATIONER

(AFHÆNGER AF MODELLEN)

Typeskiltet med grundlæggende oplysninger om vaskemaskinen er monteret forrest i lågeåbningen (se afsnittet »BESKRIVELSE AF VASKEMASKINEN«).

| Maksimal kapacitet | Se typeskiltet | | | |
|--------------------------|-----------------------------|--------|---------|---------|
| Bredde | 600 mm | 600 mm | 600 mm | 600 mm |
| Højde | 850 mm | 850 mm | 850 mm | 850 mm |
| Vaskemaskinens dybde (a) | 430 mm | 465 mm | 545 mm | 610 mm |
| Dybde med lukket låge | 462 mm | 495 mm | 577 mm | 640 mm |
| Dybde med åben låge (b) | 947 mm | 980 mm | 1062 mm | 1125 mm |
| Vaskemaskinens vægt | X kg (afhænger af modellen) | | | |
| Nominal spænding | Se typeskiltet | | | |
| Nominal effekt | Se typeskiltet | | | |
| Tilslutning | Se typeskiltet | | | |
| Vandtryk | Se typeskiltet | | | |
| Strøm | Se typeskiltet | | | |
| Frekvens | Se typeskiltet | | | |

Typeskilt

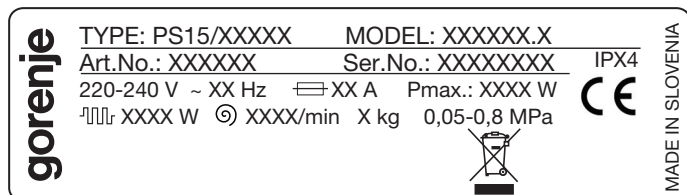

BETJENINGSPANEL

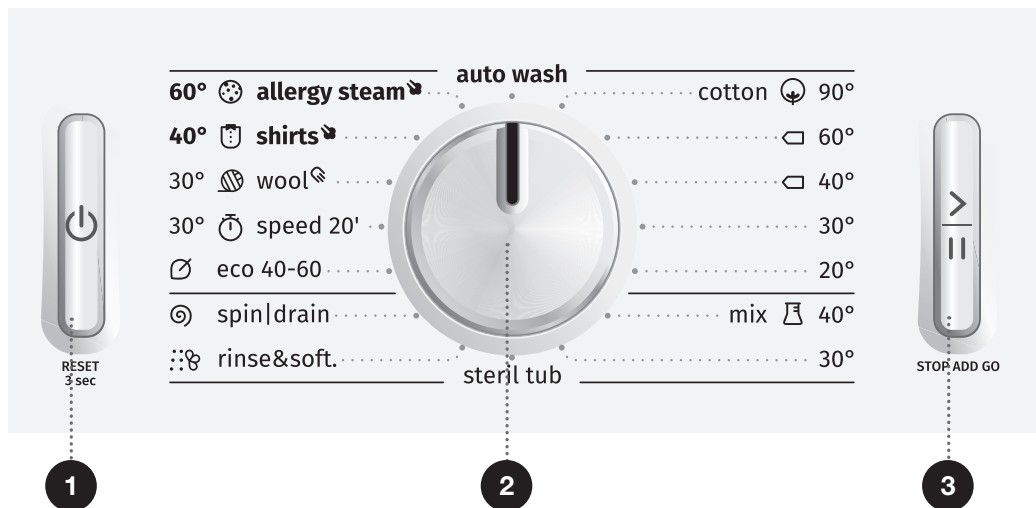

1 TÆND/SLUK/NULSTIL-KNAP

Brug denne knap til at tænde og slukke for vaskemaskinen og til at nulstille vaskeprogrammet.

2 PROGRAMVÆLGER

3 START/PAUSE-KNAP

Brug denne knap til at starte eller stoppe programmet.

Ved opstart eller ved pause blinker lyset i knappen. Når programmet er i gang, lyser det konstant.

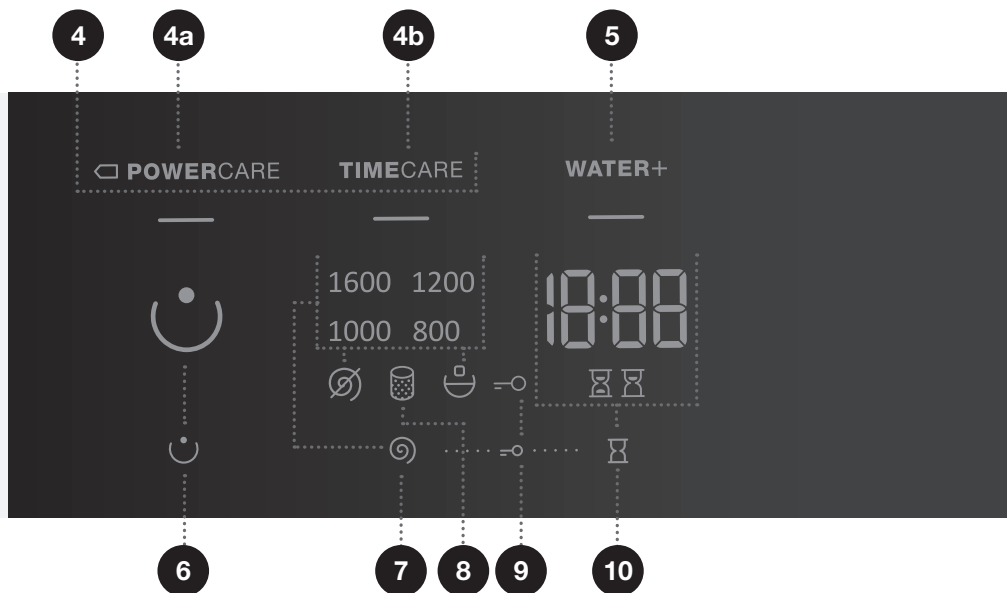

4 VASKETILSTAND

4a POWERCARE
4b TIMECARE

5 WATER+ (EKSTRA VAND+) (HØJ VANDSTAND)

6 PREWASH ☺ (FORVASK)

7 SPIN ⌀ (CENTRIFUGERING)

(CENTRIFUGERINGSHASTIGHED 1600/UDPUMPNING Ø/PUMPESTOP ☺)
Mulighed for at indstille centrifugeringshastigheden.

8 Symbolet lyser RENS PUMPEFILTERET 🗑️

9 Symbolet lyser BØRNESIKRING ⚠️
Tryk på knapperne 7+10, og hold dem inde i 3 sekunder.

10 START DELAY ⌚ (UDSKUDT START)

Mulighed for at indstille udskudt start

INSTALLATION OG TILSLUTNING

☞ Fjern al emballage. Vær forsigtig, når du fjerner emballagen, så du ikke kommer til at beskadige maskinen med en skarp genstand.

UDTAGNING AF BLOKERINGSSTÆNGERNE

⚠ Blokeringsstængerne skal tages ud, inden du tager maskinen i brug. Hvis maskinen er blokeret, kan den blive beskadiget, når du første gang tænder for den. Garantien dækker ikke denne type skader!

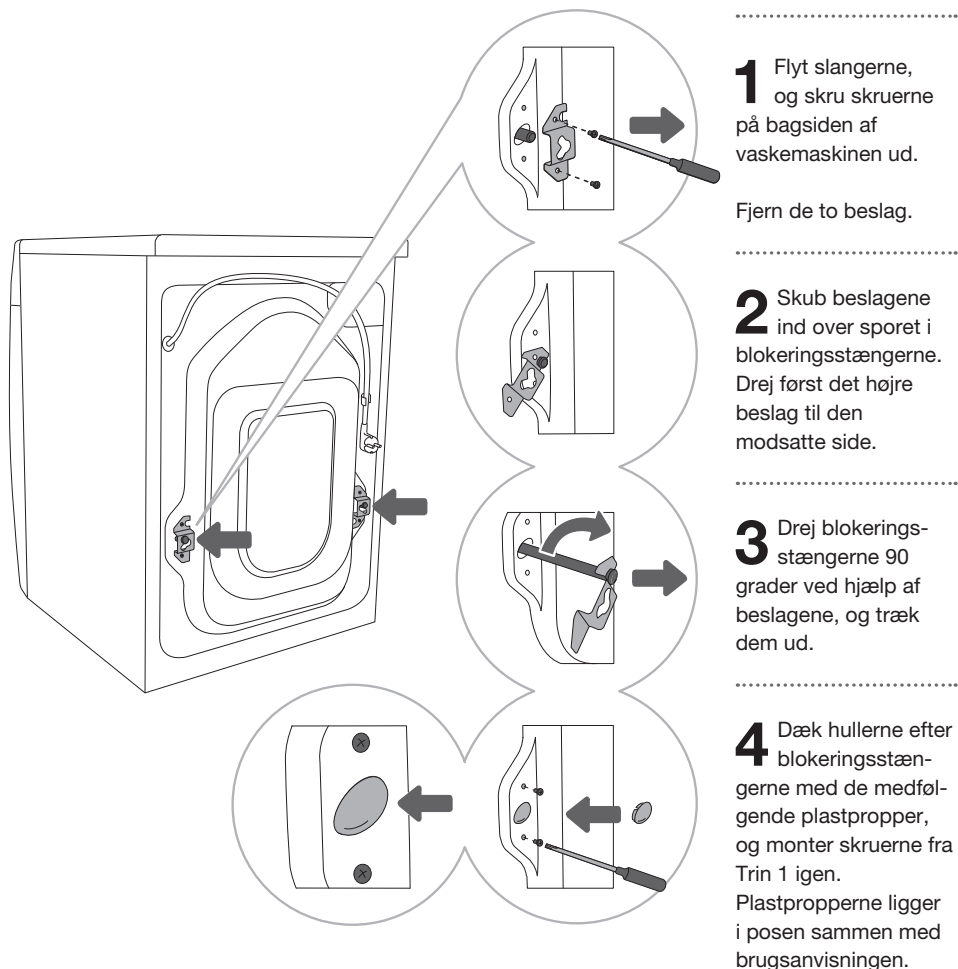

FLYTNING OG TRANSPORT EFTER INSTALLATION

⚠ Hvis du vil flytte vaskemaskinen, efter at du har installeret den, skal beslagene og mindst en af blokeringsstængerne monteres igen for at forebygge vibrationskader på vaskemaskinen under flytningen. (Se afsnittet »INSTALLATION OG TILSLUTNING/Udtagning af blokeringsstængerne«). Hvis du har forlagt beslagene og blokeringsstængerne, kan du købe nye hos din forhandler.

⚠ Efter transport skal vaskemaskinen stå i mindst to timer, før den sluttes til lysnettet, så den opnår stuetemperatur. Apparatet skal monteres og tilsluttes af en autoriseret tekniker.

⚠ Læs brugsanvisningen omhyggeligt, før du tilslutter vaskemaskinen. Reparation og eventuelle krav under garantien, som skyldes ukorrekt tilslutning eller brug af vaskemaskine, er ikke dækket af garantien.

VALG AF PLACERING

☼ Vaskemaskinen skal anbringes på et støbt gulv. Gulvet skal være rent og tørt, da vaskemaskinen ellers kan glide. De justerbare fødder skal være rene under bunden.

☼ Vaskemaskinen skal stå stabilt og i vater på et solidt underlag.

JUSTERING AF VASKEMASKINENS FØDDER

Brug et vaterpas og en nøgle nr. 32 (til fødderne) og nr. 17 (til møtrikken).

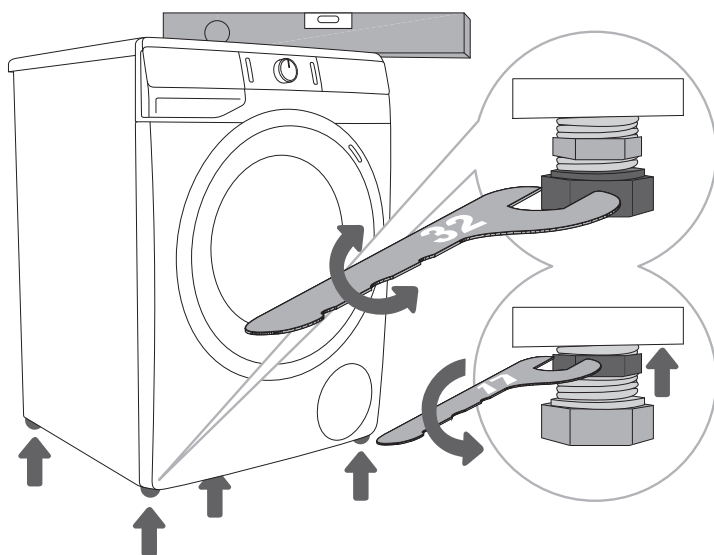

1 Juster vaskemaskinen lodret og vandret, så den står lige, ved at dreje de justerbare fødder.

2 Efter indstilling af føddernes højde skal du spænde kontramøtrikkerne med en 17 mm fastnøgle ved at dreje dem mod bunden af vaskemaskinen a ↑ (se illuSTARTionen).

☼ Forkert nivellering af en vaskemaskine med justerbare fødder kan forårsage vibration, støjende drift og medføre, at maskinen flytter sig under drift. Forkert nivellering er ikke omfattet af garantien.

☼ Usædvanlig eller høj støj under apparatets drift skyldes ofte, at det ikke er installeret korrekt.

PLACERING AF VASKEMASKINEN

Hvis du også har en Gorenje-tørretumbler med samme mål, kan den anbringes oven på Gorenje-vaskemaskinen (ved hjælp af sugekopfødderne) eller ved siden af den (figur 1 og 3). Hvis din Gorenje-vaskemaskine er mindre (mindste dybde 545 mm) end din Gorenje-tørretumbler, skal du tilkøbe et sæt tørretumblerbeslag (figur 2). Det er nødvendigt at bruge sugekopfødderne! Yderligere udstyr (beslag til tørretumbler (a) og sugekopfødder (b)) kan tilkøbes hos forhandleren. Gorenje-vaskemaskinen, som du vil anbringe Gorenje-tørretumbleren på, skal kunne tåle belastningen fra tørretumbleren (se afsnittet »BESKRIVELSE AF VASKEMASKINEN/Tekniske oplysninger«).

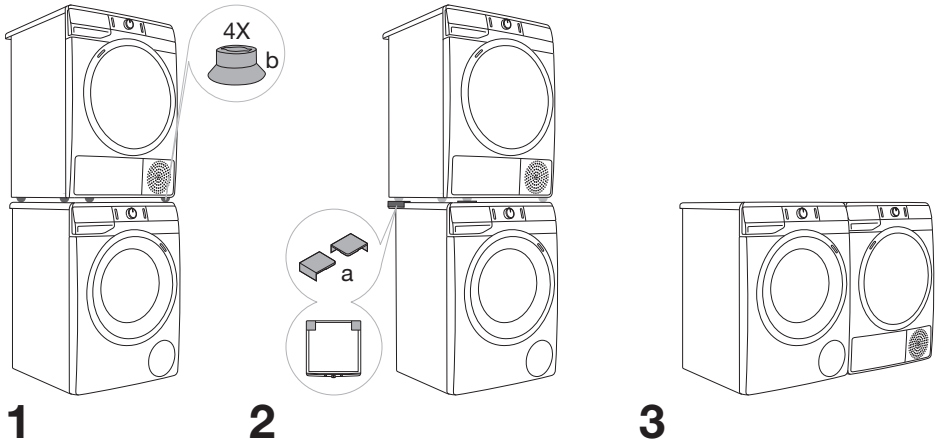

Frirum omkring vaskemaskinen ved installation

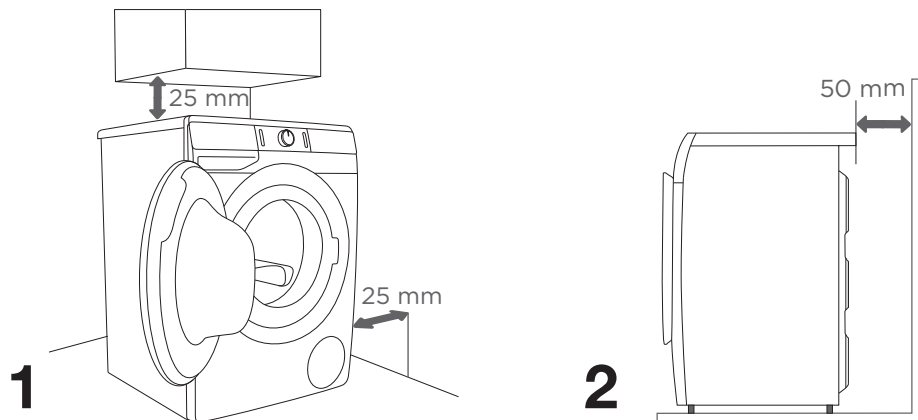

⚠ Vaskemaskinen må ikke røre ved en væg eller ved tilstødende møbler/elementer. For at vaskemaskinen kan yde sit bedste anbefaler vi, at du overholder de frirum mellem vaskemaskinen og væggene, som fremgår af illustrationen.

Hvis disse mindstekrav ikke overholdes, kan vi ikke garantere, at vaskemaskinen fungerer korrekt og sikkert. Den kan også blive overophedet (figur 1 og 2).

⚠ Det kan ikke anbefales at installere vaskemaskinen under en bordplade.

Åbning af vaskemaskinens låge (set fra oven)

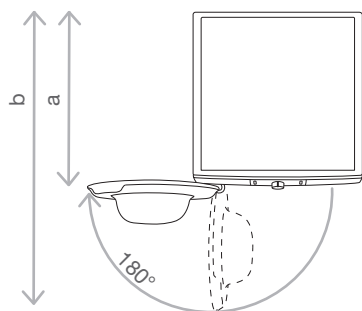

Se afsnittet »BESKRIVELSE AF VASKEMASKINEN/Tekniske oplysninger«.

a = Vaskemaskinens dybde

b = Dybde med åben låge

⚠ Vent mindst 2 timer, til vaskemaskinen har opnået stuetemperatur, før den sluttes til lysnettet.

TILSLUTNING TIL VAND

Skru tilslutningsslangen fast på vandhanens gevind.

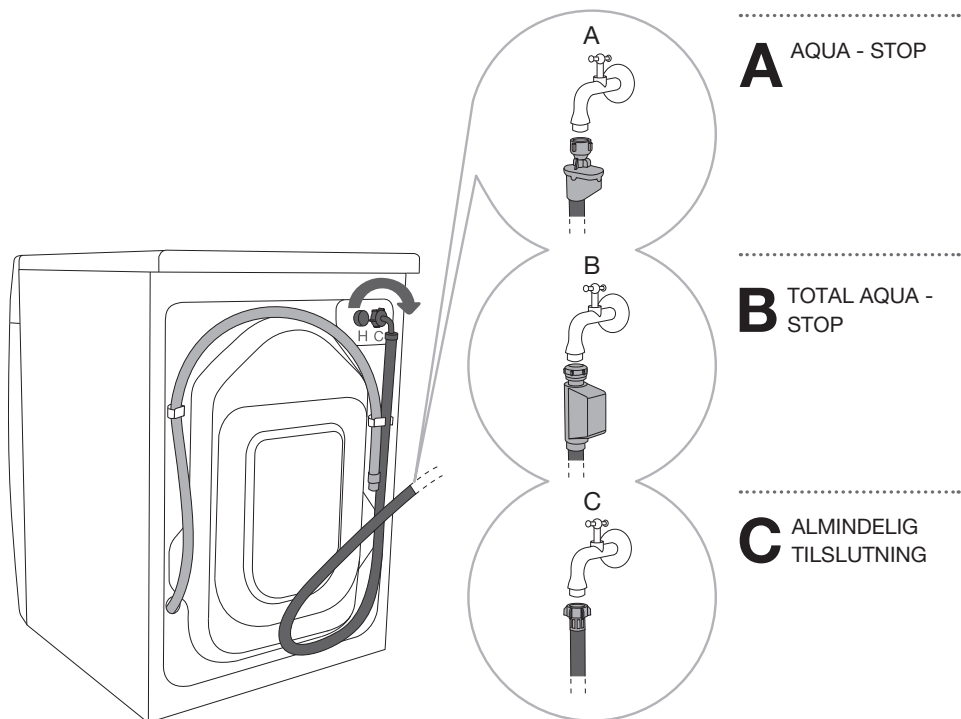

☞ Til normal vaskemaskinedrift skal trykket i vandforsyningen være mellem 0,05 og 0,8 MPa (0,5 - 8 bar). Det mindste dynamiske vandtryk kan bestemmes ved at måle vandstrømmen. Når vandhanen er åbnet helt, skal den give 3 liter vand på 15 sekunder.

☞ Hvis din model har tilslutninger til både koldt og varmt vand, skal du slutte den ene slange til koldt vandforsyningen (blå vingemøtrik eller blå markering på slangen) og den anden til varmt vandforsyningen (rød vingemøtrik eller rød markering på slangen) som vist på vaskemaskinens bagside. Tilslutningerne er mærket »C« og »H« (C-cold = koldt, H-hot = varmt). Lunkent vand (blanding af varmt og koldt vand) tilføres kun ved programmer på 40°C eller mere.

☞ Spænd tilslutningsslangen så stramt med hånden, at den lukker tæt (maks. 2 Nm). Når slangen er tilsluttet, skal pakningen kontrolleres for utætheder. Brug ikke tænger eller tilsvarende værktøj ved montering af tilslutningsslangen, da det kan beskadige gevindet.

☞ Brug kun den tilslutningsslange, der følger med apparatet. Brug aldrig en brugt slange eller andre slanger.

AQUA - STOP (KUN NOGLE MODELLER)

Hvis et indvendigt rør eller en indvendig slange bliver beskadiget, afbryder et særligt system vandforsyningen til vaskemaskinen. Hvis det sker, bliver skueglasset (a) rødt. Udskift tilslutningsslangen.

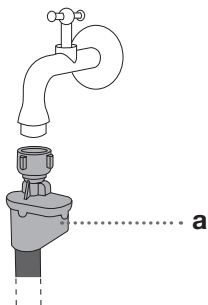

TOTAL AQUA - STOP (KUN NOGLE MODELLER)

Hvis en indvendig slange eller rørføring bliver beskadiget, og der kommer vand i bunden af vaskemaskinen, sørger et frakoblingsystem for at afbryde vandforsyningen til vaskemaskinen. Hvis det sker, afbrydes vaskeprocessen, og vandforsyningen afbrydes. Vaskemaskinen starter udpumpning og angiver, at der er en fejl.

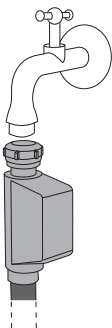

⚠ Nedsænk ikke tilslutningsslangen med aqua stop-systemet i vand, da det indeholder en elektrisk ventil.

⚠ Når du tilslutter vandforsyningsslangen, skal den monteres, så vaskemaskinen får tilstrækkelig og uhindret vandforsyning.

TILSLUTNING OG SIKRING AF AFLØBSSLANGEN

Før afløbsslangen direkte i et afløb eller i en håndvask eller et badekar (afløbsslangens diameter skal mindst være 4 cm). Den lodrette afstand fra gulvet og til afløbsslangens udløbsstuds skal være mellem 60 og 100 cm. Afløbsslangen kan fastgøres på tre måder (A, B, C).

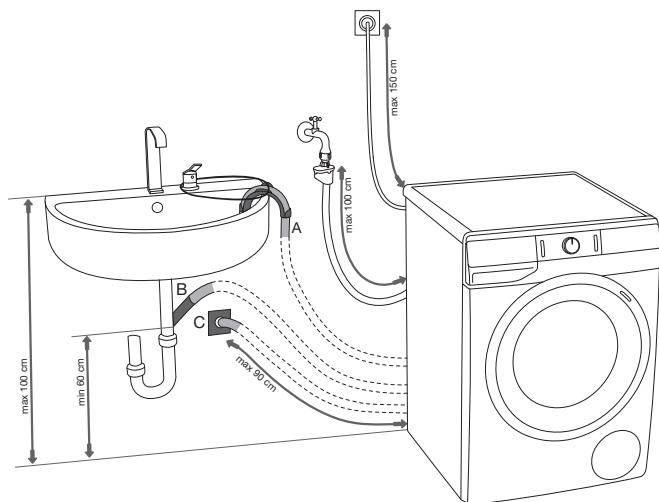

A Afløbsslangen lægges i en vask eller i et badekar. B Fastgør afløbsslangen og det buede beslag med et stykke snor for at forhindre, at afløbsslangen falder ned på gulvet.

B Afløbsslangen kan også monteres direkte i håndvaskens afløbsrør.

C Afløbsslangen kan også sluttes til et vægafløb med en vandlås. Vandlåsen skal være installeret, så den kan rengøres.

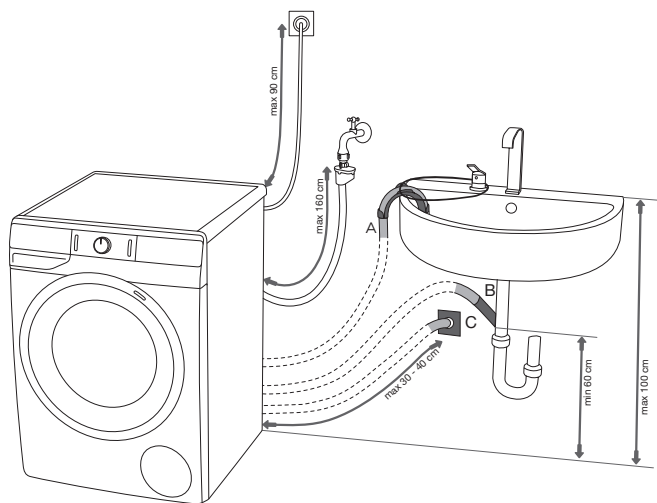

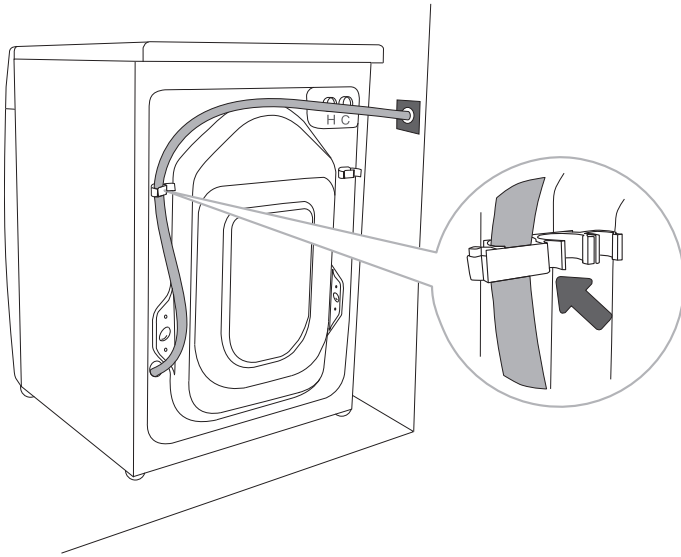

.....

D Afløbsslangen skal monteres og gøres fast på bagsiden af vaskemaskinen som illustreret.

⚠ Hvis afløbsslangen ikke monteres korrekt, kan vi ikke garantere, at vaskemaskinen fungerer korrekt og sikkert.

TILSLUTNING AF APPARATET TIL LYSNETTET

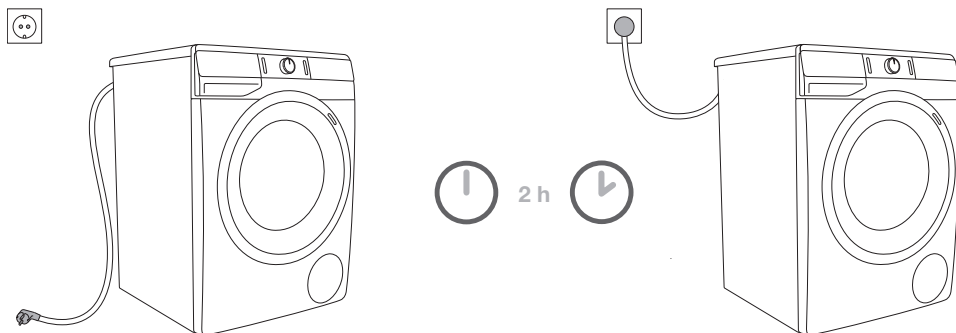

⚠ Vent mindst 2 timer, til vaskemaskinen har opnået stuetemperatur, før den sluttes til lysnettet.

Slut vaskemaskinen til en jordet stikkontakt. Maskinen skal installeres, så det er muligt at komme til stikkontakten. Stikkontakten skal have jordforbindelse (i overensstemmelse med gældende relevante bestemmelser).

Oplysningerne om vaskemaskinen fremgår af typeskiltet (se afsnittet »BESKRIVELSE AF VASKEMASKINEN/Tekniske oplysninger«).

⚠ Vi anbefaler, at maskinen beskyttes med overspændingssikring i tilfælde af lynnedslag.

⚠ Slut ikke vaskemaskinen til lysnettet ved hjælp af en forlængerledning.

- ⚡ Slut ikke vaskemaskinen til en stikkontakt, der er beregnet til en barbermaskine eller fontører.
- ⚡ Al reparation og vedligehold, der vedrører sikkerhed og ydeevne, skal udføres af en fagmand.
- ⚡ Hvis ledningen er blevet beskadiget, skal den udskiftes af en autoriseret reparatør.

FØR DU BRUGER APPARATET FØRSTE GANG

Kontroller, at vaskemaskinen ikke er sluttet til lysnettet, og åbn så lågen ud mod dig (figur 1 og 2).

Før ibrugtagning skal du rengøre vaskemaskinens tromle med en blød bomuldsklud og vand eller køre programmet Cotton 90°C (Bomuld 90°C). Der må ikke være vasketøj i tromlen imens. Tromlen skal være tom (figur 3 og 4).

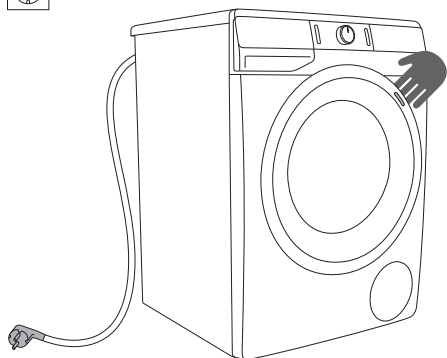

1

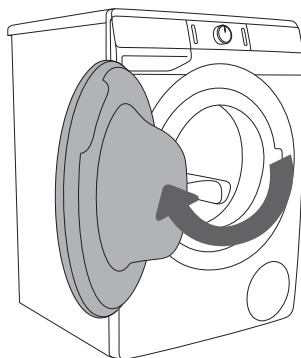

2

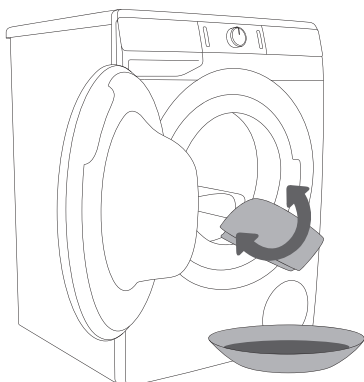

3

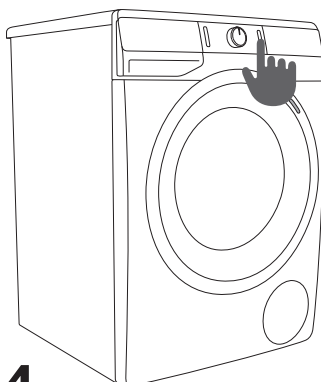



























4

⚠ Brug ikke opløsningsmidler eller rengøringsmidler, der kan beskadige vaskemaskinen. (Følg anbefalingerne og advarselene fra producenterne af rengøringsmidlerne).

VASKEPROCES TRIN FOR TRIN (1-7)

TRIN 1: FØLG SYMBOLERNE I VASKETØJET

| | | | | | | |
|--------------------------------------|------------------------------------------------------------------------------------------------------------------------------------------------------------------------------------------------------|-----------------------------------------------------------------------------------------------------------------------------------------------------------------------------------------------------------------|--------------------------------------------------------------------------------------------------------------------------------------------------------------------------------------------------------------|------------------------------------------------------------------------------------------------------------------------------------------------------------------------------------------------------|---------------------------------------------------------------------------------------------------|------------------------------------------------------------------------------------------------------|
| Normal vask Sart vasketøj | Maks. vasketemperatur 95°C   | Maks. vasketemperatur 60°C   | Maks. vasketemperatur 40°C   | Maks. vasketemperatur 30°C   | Kun håndvask  | Tåler ikke vask  |
| Blegning | Blegning i koldt vand  | | | Må ikke bleges  | | |
| Kemisk rensning | Kemisk rensning med alle midler  | Petroleumbaseret opløsningsmiddel R11, R113  | Kemisk rensning med petroleum, ren alkohol og R 113  | Tåler ikke kemisk rensning  | | |
| Strygning | Strygning ved maks. 200°C  | Strygning ved maks. 150°C  | Strygning ved maks. 110°C  | Tåler ikke stryging  | | |
| Tørring | Tørring på flade (tørring på fladt underlag)  | Dryptørring  Tørring på tørresnor  | Høj temperatur  Lav temperatur  | Må ikke tørretumbles  | | |

TRIN 2: FORBERED VASKEPROCESSEN.

1. Sorter vasketøjet efter stoftype, farve, tilsmudsningsgrad og tilladte vasketemperaturer (se PROGRAMOVERSIGTEN).
2. Vasketøj, som afgiver mange fibre eller frug, skal vaskes separat.
3. Luk knapper og lynlåse, og bind eventuelle bånd. Vend lommerne ud, og fjern eventuelle metalclips, som kan beskadige vasketøjet eller vaskemaskinen eller stoppe afløbet.
4. Læg meget sart tøj og mindre genstande i en særlig vaskepose.
(Vaskeposer fås som ekstraudstyr).

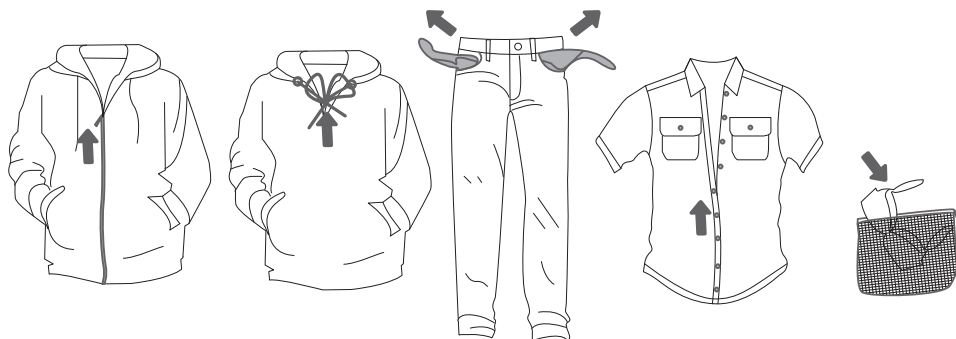

TÆND VASKEMASKINEN

Slut vaskemaskinens ledningen til lysnettet, og slut vaskemaskinen til vandforsyningen.
Tryk på knappen (1) **TÆND/SLUK/NULSTIL** for at tænde for vaskemaskinen (figur 1 og 2).

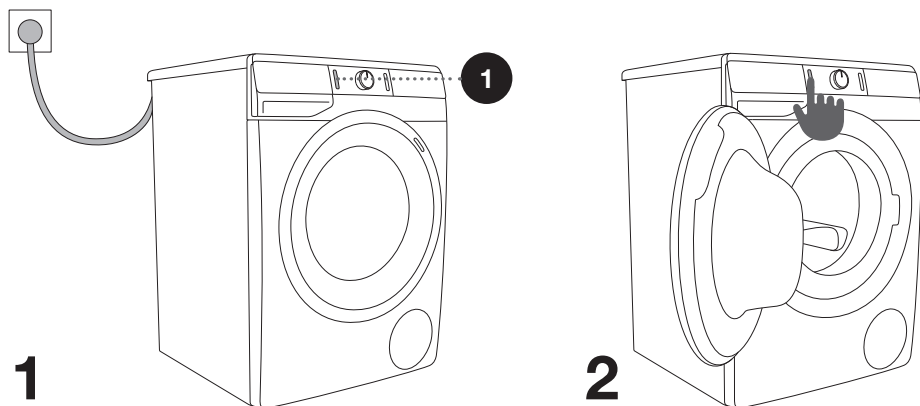

ILÆGNING AF VASKETØJ I VASKEMASKINEN

Åbn vaskemaskinens låge ved at trække håndtaget mod dig selv (figur 1).
Læg vasketøjet i tromlen (kontroller først, at tromlen er tom) (figur 2).
Kontroller, at der ikke sidder vasketøj i klemme mellem lågen og gummipakningen Luk vaskemaskinens låge (figur 3).

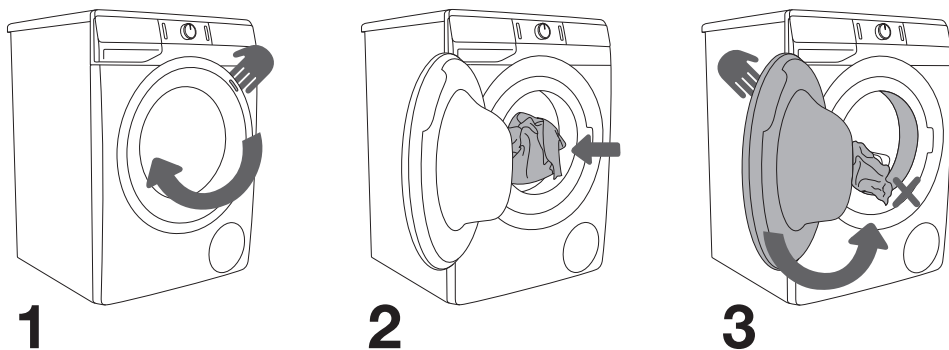

Overfyld ikke tromlen! Se PROGRAMOVERSIGTEN, og overhold de mængder, der er angivet på typeskiltet.
Hvis tromlen overfyldes, vaskes tøjet ikke så grundigt.

TRIN 3: VÆLG VASKEPROGRAM

Vælg **program** ved at dreje programvælgeren (2) mod venstre eller højre (afhængigt af vasketøjets type og tilsudsningsgrad). Se PROGRAMOVERSIGTEN.

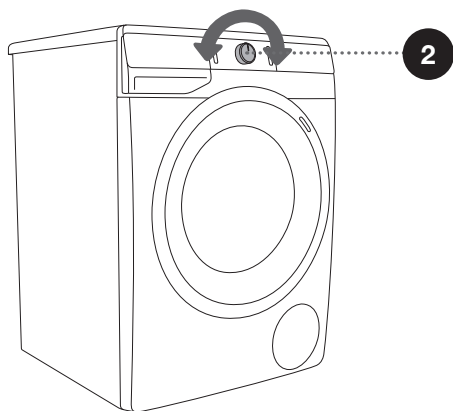
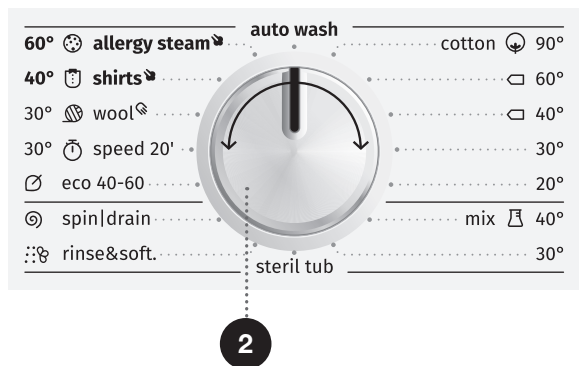









⚡ Under drift drejer programvælgeren (2) ikke automatisk.

⚡ Vaskeprogrammer er omfattende programmer, som indeholder alle vasketrin, herunder blødgøring og centrifugering (dette gælder ikke Delvise programmer).

⚡ Delvise programmer er uafhængige programmer. Brug dem, når det ikke er nødvendigt at køre et helt vaskeprogram.











PROGRAMOVERSIGT

| Program (afhænger af modellen) | | Maks. kapacitet | Anbefalet mængde | Programbeskrivelse |
|------------------------------------------------------------------------------------|------------------------------------------------------------------------------------------------------------------|--------------------|-------------------------------------------------------------------------------------|-------------------------------------------------------------------------------------------------------------------------------------------------------------------------------------------------------------------------------------------------------------------------------------------------------------------------------------------------------------------------------------------------------------------------------------|
|  | Cotton (Bomuld) 20°C - 90°C | * MAX |  | Vaskeprogram til normalt til meget snavset vasketøj, hvidt og kulørt. Temperaturen kan indstilles separat. Følg tøjets vaskeanvisning. Vælg 40°C, hvis tøj kun er let snavset. Centrifugeringshastigheden kan indstilles frit. Programmets varighed og vandmængden tilpasses tøj mængden. |
|  | Mix (Blandet) (Blandet vasketøj/ Kunststof) 30°C - 40°C | 3,5 kg |  | Vaskeprogram til sarte tekstiler fremstillet af kunststof eller blandede fibre eller viskose samt til enkel vask af bomuld. Følg tøjets vaskeanvisning. Det meste vasketøj af kunststof skal vaskes ved 40°C. |
| | Steril tub (Rense) (Selvrenseprogram) | 0 kg | | Dette vaskeprogram bruges til at rengøre tromlen og fjerne vaskemiddelrester og bakterier. Vælg programmet ved at dreje programvælgeren mod venstre eller mod højre til positionen for Steril tub (Rense) (Selvrenseprogram). Der kan ikke vælges andre ekstrafunktioner. Tromlen skal være tom. Du kan tilsætte eddike (cirka 2 dl) eller natron (1 spsk/15 g). Vi anbefaler, at du kører dette program mindst en gang om måneden. |
|  | Rinse/Softening (Skylning/Blødgøring) (Delvist program) | / | | Til blødgøring, stivning eller imprægnering af det vaskede vasketøj. Kan også bruges som kort skylning, men uden tilsætning af skyllemiddel. Afsluttes med en ekstra skylning. Du kan også vælge WATER+ (EKSTRA VAND+) (HØJ VANDSTAND) som tilvalg. |
| 1400 | Spin/Drain (Centrifuge- ring) (Centrifugerings- hastighed/Udpump- ning) (Delvist program) | / | | Brug dette program, når du blot vil centrifugere vasketøjet. Hvis du kun vil pumpe vandet ud af vaskemaskinen, skal du trykke på knappen SPIN  (CENTRIFUGERING) (7) for at vælge udpumpning  . |
|  | Eco 40-60 | * MAX |  | Vaskecyklus til normalt snavset bomuldsvasketøj, som tåler et vaskeprogram på 40°C eller 60°C. |

* Maks. mængde (MAX)

** Halv mængde (1/2)

/ Vilkårlig mængde (0 kg – MAX kg)

| Program (afhænger af modellen) | | Maks. kapacitet | Anbefalet mængde | Programbeskrivelse |
|------------------------------------------------------------------------------------------------------------------------------------------------------------------------------------------------------------------------------------------|----------|-----------------------------------------------------------------------------------|-------------------------------------------------------------------------------------------------------------------------------------------------------------------------------------------------------------------------------------------------------------------------------------------------------------------------------------------------------------------------------------------------------|--------------------|
|  Speed 20' (Hastighed 20) 30°C | 2,5 kg |  | Kort vaskeprogram til vasketøj, der blot skal friskes op. | |
|  Wool/Handwash (Uld/Håndvask) 30°C | 2 kg |  | Skånsomt vaskeprogram til vask af uld, silke og tekstiler, der skal håndvaskes. Den højeste temperatur er 30°C. Dette program har en kort centrifugeringscyklus. Den højeste centrifugeringshastighed er 800 o/min. | |
|  Shirts  (Skjorter med damp) 40°C | 3,5 kg |  | Dette program er beregnet til vasketøj af bomuld, mikrofiber og kunststof; til vask af kraver og manchetter. Vask sker ved en lav temperatur og med en større mængde vand og skånsom rotation. Den forvalgte centrifugeringshastighed er 800 o/min. | |
|  Allergy steam  (Anti-allergiprogram med damp) 60°C | ** (1/2) |  | Dette program er beregnet til vask af normalt til kraftigt snavset tøj, der kræver specialvask, f.eks. tøj til personer med meget følsom hud eller hudallergi. Vi anbefaler, at vrangen vendes ud på tøjet, så hudrester og andet snavs vaskes grundigt ud. Du kan også vælge vask ved maksimal temperatur og maksimal centrifugeringshastighed. Den forvalgte centrifugeringshastighed er 800 o/min. | |
| Auto wash (Autoprogram) 30°C | * MAX |  | Dette vaskeprogram indstiller automatisk hovedvaskens varighed og antal skylninger i forhold til mængden og typen af vasketøj i maskinen. Brug det til let snavset vasketøj. Der kan ikke vælges ekstra programindstillinger. | |

* Maks. mængde (MAX)

** Halv mængde (1/2)

/ Vilkårlig mængde (0 kg – MAX kg)

| | |
|-------------------------------------------------------------------------------------|-----------------------------|
|  | Maksimal dosering (70 ml/g) |
|  | Halv dosering (40 ml/g) |
|  | Lav dosering (20 ml/g) |

☞ Tilsæt vaskepulver eller flydende vaskemiddel i henhold til producentens anvisninger og alt efter vasketemperatur, vaskeprogram, vandets hårdhedsgrad og vasketøjets tilsmudsningsgrad.

☞ Den maksimale mængde vasketøj i kg (til bomuldsprogrammet) er angivet på typeskiltet under vaskemaskinens låge (se afsnittet »BESKRIVELSE AF VASKEMASKINEN/Tekniske oplysninger«).

☞ Maksimal eller nominel mængde galder for vasketøj, som behandles iht. standarden IEC 60456 standard.

☞ For en bedre vaskeeffekt anbefaler vi, at du kun fylder tromlen 2/3 op, når du anvender bomuldsprogrammerne.

TRIN 4: VALG AF INDSTILLINGER

De fleste programmer har nogle grundlæggende indstillinger, som det dog er muligt at ændre.

Tilpas indstillingerne ved at trykke på den relevante knap, før du trykker på knappen START/PAUSE (3).

Indikatoren for funktioner, som ikke kan tilpasses i forbindelse med det valgte program, lyser kun svagt.

Visse indstillinger kan ikke vælges med visse programmer. Sådanne indstillinger lyser ikke, og knappen blinker, hvis du trykker på den (se FUNKTIONSOVERSIGTEN).

Beskrivelse af oplyste funktioner for det valgte program:

- **Lyser** (Standardindstilling);
- **Dæmpet** (Funktioner, som kan indstilles) og
- **Slukket** (Funktioner, der ikke kan vælges).

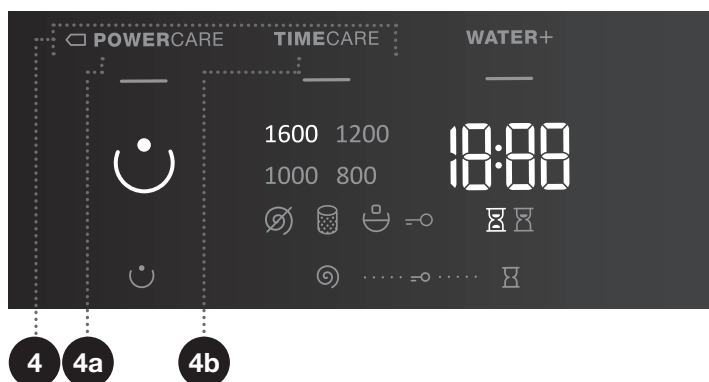

4

VASKETILSTAND

NORMALCARE (Standardindstilling)

☐ **POWERCARE** (4a) (Ved denne funktion spares energi og vand, men vasketiden er længere).

Lysindikatoren på knappen med den valgte vaskefunktion lyser.



TIMECARE (4b) (Ved denne funktion afvikles programmet hurtigere, men det bruger samtidigt mere vand).

Vi anbefaler en halv mængde til bomuldsprogrammet.

Lysindikatoren på knappen med den valgte vaskefunktion lyser.

SPIN (CENTRIFUGERING)

(CENTRIFUGERINGSKONTRØL/UDPUMPNING/ PUMPESTOP)

Til ændring af centrifugeringshastigheden, udpumpning og pumpestop (7). Forudindstillet eller valgt centrifugeringshastighed lyser (7a) på displayet. Hvis du vælger udpumpning uden centrifugering, vises symbolet  (7b) på displayet. Hvis du vælger Pumpestop, vises symbolet  (7c) på displayet.

Vælg Pumpestop  (7c), hvis du vil lade vasketøjet ligge i blød i vandet fra den sidste skyllecyklus for at forhindre vasketøjet i at krølle, hvis du ikke har mulighed for at tage det ud af vaskemaskinen umiddelbart efter, at vaskeprogrammet er afsluttet. Du kan indstille centrifugeringshastigheden. Genoptag programmet ved at tryk på knappen **START/PAUSE** (3), som lyser. Vandet pumpes ud, og den sidste centrifugering starter.

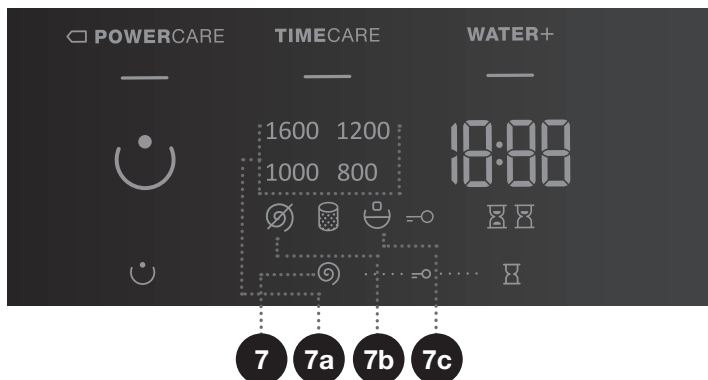



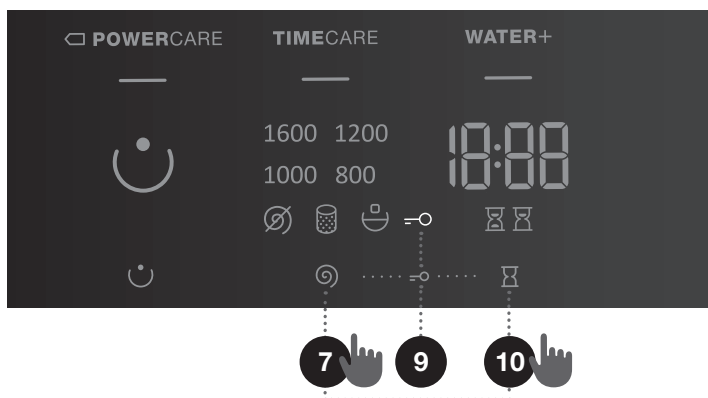

BØRNESIKRING

En sikkerhedsmekanisme. Slå børnesikringen til ved at holde knapperne **SPIN** (9) (CENTRIFUGERING) (CENTRIFUGERINGSKRAFT/UDPUMPNING/PUMPESTOP) (7) og **START DELAY** (10) (UDSKUDT START) (10) inde i mindst 3 sekunder. Valget bekræftes med et akustisk signal, og symbolet  (9) tændes. Brug den samme fremgangsmåde til at slå børnesikringen fra. Når børnesikringen er slået til, er det ikke muligt at ændre program, indstillinger eller ekstra funktioner. Børnesikringen er fortsat aktiveret, selvom der slukkes for maskinen. Af hensyn til sikkerheden forhindrer børnesikringen ikke, at vaskemaskinen kan slukkes ved at trykke på knappen TÆND/SLUK/NULSTIL (1). Hvis du vil vælge et nyt program, skal du først slå børnesikringen fra.



START DELAY (UDSKUDT START)

Brug denne funktion til at starte vaskecyklussen efter et bestemt tidsinterval. Tryk på knappen **START DELAY** (UDSKUDT START) (10). --:--. Hvis du eksempelvis vælger et program med en varighed på 2:39, vises tiden på displayet, og symbolet  (10b) lyser under tiden.

Hvis du har valgt funktionen **START DELAY** (UDSKUDT START) (10), lyser symbolet  (10c).

Når du trykker på knappen (10), kan du justere tiden i 30-minutters intervaller op til to timer og i timeintervaller op til 24 timer.

Hvis du ikke trykker på nogen knapper i 5 sekunder, vises den aktuelle vasketid. Tryk på knappen **START DELAY** (UDSKUDT START) (10) for at indstille tiden til afslutningen af vaskeprogrammet.

Funktionen aktiveres, når du trykker på knappen START/PAUSE (3).

Tiden på vaskemaskinen tælles ned. Det valgte vaskeprogram starter automatisk, når tælleren når nul.

- Du kan ændre eller afbryde udskudt start ved at holde knappen START/PAUSE (3) inde. Tryk på knappen **START DELAY** (UDSKUDT START) for at vælge en ny udskudt start, og bekræft ved at trykke på knappen START/PAUSE (3).
- Du kan annullere udskudt start ved at holde **START DELAY** (UDSKUDT START) (10) inde i 3 sekunder. Vaskeprogrammet genoptages.
- I tilfælde af strømafbrydelse før udløbet af den udskudte start skal du trykke på knappen START/PAUSE (3) for at genoptage nedtællingen.

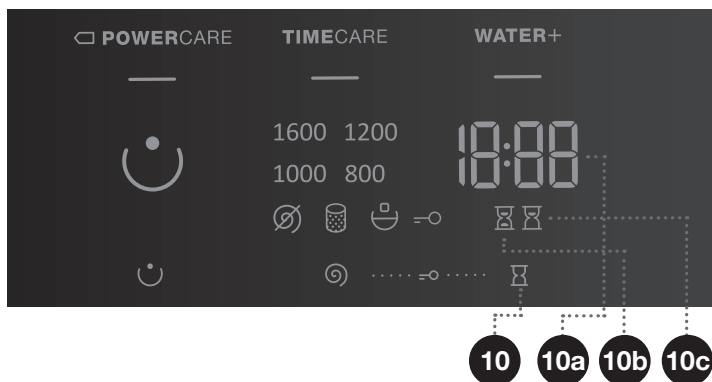

TRIN 5: VÆLGE TILVALGSFUNKTIONER

☼ Slå tilvalgsfunktioner til og fra ved at trykke på knapperne til de ønskede funktioner, før du trykker på knappen START/PAUSE (3).

☼ Nogle indstillinger kan ikke vælges ved visse programmer. Sådanne funktioner lyser ikke, og hvis du trykker på den tilhørende knap, lyder der et akustisk signal, og knappen blinker (se FUNKTIONSSKEMA).

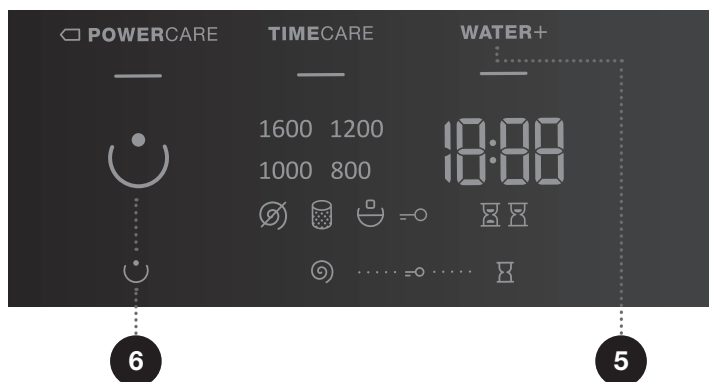

5

WATER+ (EKSTRA VAND+) (HØJ VANDSTAND)

Brug denne funktion til at vaske med mere vand end normalt og med to ekstra skylninger i visse programmer.

6

PREWASH ☺ (FORVASK)









Vask af meget snavset vasketøj med genstridige overfladepletter.

☼ Hvis du vælger FORVASK, skal du fylde vaskemiddel i forvaske rummet ☺.

☼ Når vaskemaskinen slukkes, bliver alle tilvalgsfunktioner nulstillet. Indstillingerne for lydsignalet ændres dog ikke.

☼ Hvis du har valgt **START DELAY** ⏸ (UDSKUDT START), og du bruger flydende vaskemiddel, anbefaler vi ikke at bruge et program uden forvask.

FUNKTIONSSKEMA

| Programmer (afhænger af modellen) | | Temp. [°C] | NORMALCARE (standardindstilling) | POWER CARE | TIMECARE | WATER+ (EKSTRA VAND+) (HØJ VANDSTAND) | PREWASH (FORVASK) | PUMPESTOP | SPIN [Ⓢ] (CENTRIFUGERING) (INDSTIL CENTRIFUGERINGS- HASTIGHEDEN) |
|------------------------------------------------------------------------------------|----------------------------------------------------------------------------------------------------------------|---------------|-------------------------------------|------------|----------|---------------------------------------------|----------------------|-----------|---------------------------------------------------------------------------------------|
|  | Cotton (Bomuld) | 90 | • | • | • | • | • | • | • |
| | | □ 60 | • | • | • | • | • | • | • |
| | | □ 40 | • | • | • | • | • | • | • |
| | | 30 | • | • | • | • | • | • | • |
| | | 20 | • | • | • | • | • | • | • |
|  | Mix (Blandet) (Blandet vasketøj/ Kunststof) | 40 | • | • | • | • | • | • | • |
| | | 30 | • | • | • | • | • | • | • |
| | Steril tub (Rense) (Selvrenseprogram) | - | • | | | | | | |
|  | Rinse/Softening (Skylning/Blødgøring) (Delvist program) | - | • | | | • | | • | • |
| 1600 | Spin/Drain (Centrifuge- ring) (Centrifugeringshastig- hed/Udpumpning) (Delvist program) | - | • | | | | | | • |
|  | Eco 40-60 | - | • | | | | | • | • |
|  | Speed 20' (Hastighed 20') | 30 | • | | | | | • | • |
|  | Wool/Handwash (Uld/Håndvask) | 30 | • | | • | • | | • | • |
|  | Shirts 🖐 (Skjorter med damp) | 40 | • | | | • | | • | • |
|  | Allergy steam 🖐 (Anti-allergiprogram med damp) | 60 | • | | | | | • | • |
| | Auto wash (Autoprogram) | 30 | • | | | | | • | • |

- Der kan vælges yderligere funktioner.
- Standardprogram



TIDSOPTIMERING UNDER PROGRAMAFVIKLINGEN

I vaskeprogrammets tidlige fase bruger vaskemaskinen sin avancerede teknologi til at registrere mængden af vasketøj. Når mængden er registreret, tilpasser vaskemaskinen programmets varighed.

TRIN 6: STARTE VASKEPROGRAMMET

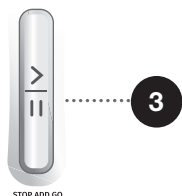
Tryk på knappen **START/PAUSE** (3).



DEN RESTERENDE PROGRAMTID  eller tiden for **START DELAY** (UDSKUDT START)  (hvis der er valgt udskudt start) vises på displayet.

Symbolerne for de valgte funktioner lyser.

Når du har trykket på knappen **START/PAUSE** (3), kan centrifugeringshastigheden ændres (undtagen ved Steril tub (Rense) (Selvrensprogram) og (7) **SPIN**  (**CENTRIFUGERING**) (CENTRIFUGERINGSKRAFT/UDPUMPNING/PUMPESTOP)). Børnesikringen kan slås til og fra, men øvrige indstillinger kan ikke ændres.

 Hvis noget blinker på displayet, er vaskemaskinens låge åben eller ikke lukket korrekt. Luk vaskemaskinens låge, og tryk på knappen **START/PAUSE** (3) igen for at genoptage vaskeprogrammet.

TRIN 7: ÆNDRING AF VASKEPROGRAM ELLER MANUEL (FYSISK) AFBRYDELSE

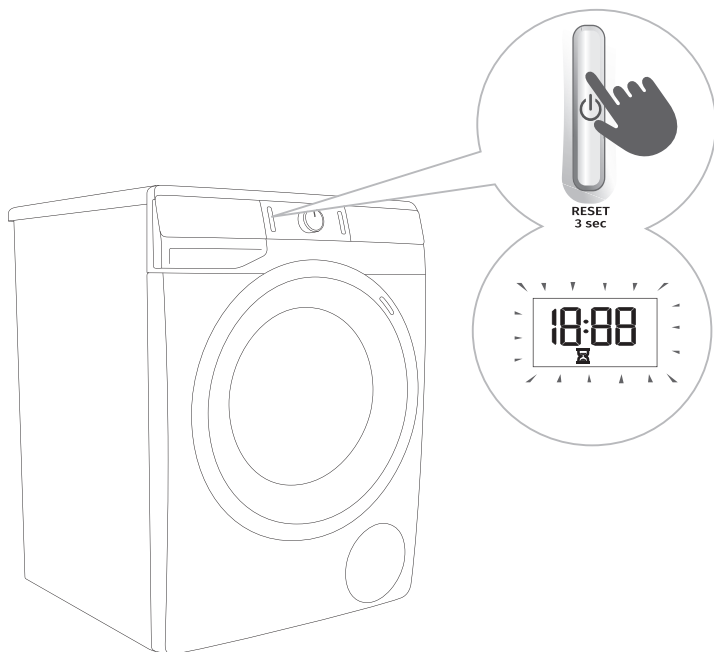

.....

1 Du kan stoppe og afbryde et vaskeprogram ved at holde knappen TÆND/SLUK/NULSTIL (1) inde i 3 sekunder.

.....

2 Vaskeprogrammet er afbrudt midlertidigt, når den resterende programtid blinker på displayet . Samtidigt pumper vaskemaskinen vandet ud af tromlen. Når vandet er pumpet ud, låses lågen op. Hvis vandet i vaskemaskinen er varmt, køler vaskemaskinen det automatisk af og pumper det ud.

TRIN 8: AFSLUTNING AF VASKEPROGRAMMET

Afslutningen af vaskeprogrammet markeres med et alarmsignal, og »End« (slut) vises på displayet, indtil vaskemaskinen går på standby eller slukkes. Efter 5 minutter vises »End« ikke længere på displayet.



1. Åbn vaskemaskinens låge.
2. Tag vasketøjet ud af tromlen.
3. Tør gummipakningen og lågens rude af.
4. Luk lågen
5. Luk for vandet.
6. Sluk for vaskemaskinen (tryk på knappen TÆND/**SLUK**/NULSTIL (1)).
7. Træk stikket ud af stikkontakten.

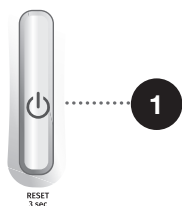

AFBRYDELSE OG ÆNDRING AF PROGRAM

MANUEL AFBRYDELSE

Du kan stoppe og afbryde et vaskeprogram ved at holde knappen TÆND/SLUK/NULSTIL (1) inde i 3 sekunder. Indikatorerne blinker på displayet. Samtidigt pumper vaskemaskinen vandet ud af tromlen. Når vandet er pumpet ud, låses lågen op. Hvis vandet i vaskemaskinen er varmt, køler vaskemaskinen det automatisk af og pumper det ud.

PERSONLIGE INDSTILLINGER

De grundlæggende indstillinger for hvert vaskeprogram kan ændres. Når du har valgt et program og tilvalgsfunktioner, kan du gemme den valgte kombination ved at trykke på knappen START/PAUSE (3) og holde den inde i fem sekunder. **S C** vises på displayet.

Programmet gemmes, til du ændrer det ved at følge samme procedure.

De personlige indstillinger kan nulstilles til fabriksindstillingerne i brugermenuen.

MENUEN PERSONLIGE INDSTILLINGER

Tænd for vaskemaskinen ved at trykke på knappen TÆND/SLUK/NULSTIL (1). Tryk samtidigt på knapperne **PREWASH** ☺ (FORVASK) (6) og **START DELAY** ☒ (UDSKUDT START) (10) for at åbne menuen Personlige indstillinger. Indikatorerne for ☐ **POWERCARE**, **TIMECARE** og **WATER+ (EKSTRA VAND+)** (HØJ VANDSTAND) tændes på displayet. Tallet 1 vises også på LED-displayet, og det angiver indstillingsfunktionen. Drej programvælgeren (2) mod venstre eller højre for at vælge den indstilling, du vil ændre. Tallet 1 angiver lydindstillinger, og tallet 2 angiver, at de personlige indstillinger skal nulstilles til fabriksindstillingerne. Hvis de ønskede indstillinger ikke vælges i løbet af 20 sekunder, går vaskemaskinen automatisk tilbage til hovedmenuen. Tryk på knappen **SPIN** ☉ (**CENTRIFUGERING**) (CENTRIFUGERINGSHASTIGHED/UDPUMPNING/PUMPESTOP) (7) for at bekræfte dine indstillinger, og tryk på knappen **PREWASH** ☺ (FORVASK) (6) for at gå et trin tilbage. Lydsignalet kan indstilles til fire forskellige lydstyrker (0 = lyd fra, 1 = tastelyde slået til, 2 = lav lydstyrke og 3 = høj lydstyrke). Vælg lydstyrken ved at dreje programvælgeren (2) mod venstre eller højre. Ved den laveste indstilling er lydsignalet slået fra.

KNAPPEN PAUSE

Vaskeprogrammet kan altid stoppes ved at trykke på knappen START/PAUSE (3).

Vaskeprogrammet er **afbrudt midlertidigt**, når den resterende programtid blinker på displayet ☒.

Hvis der ikke er vand i tromlen, og vandtemperaturen ikke er for høj, bliver lågen låst op efter et stykke tid, så den kan åbnes. Hvis du vil genoptage vaskeprogrammet, skal du trykke på knappen **START/PAUSE** (3).

TILFØJE/FJERNE VASKETØJ I LØBET AF VASKEPROCESSEN

Efter et vist stykke tid kan vaskemaskinens låge åbnes, hvis vandstanden og temperaturen er under en foruddefineret tærskel.

Hvis nedenstående betingelser er opfyldt, frigøres den elektroniske lås på lågen, og lågen kan åbnes.

- Vandtemperaturen i tromlen skal være passende.
- Vandstanden i tromlen skal være under et vist niveau.

Hvis du tilføjer eller fjerner vasketøj, mens vaskeprogrammet er i gang, skal du gøre følgende:

1. Tryk på knappen **START/PAUSE** (3).
2. Hvis alle betingelser for oplåsning af lågens elektroniske lås er opfyldt, kan du åbne vaskemaskinens låge og tilføje eller fjerne vasketøj fra tromlen.
3. Luk vaskemaskinens låge.
4. Tryk på knappen **START/PAUSE** (3).

Vaskeprogrammet genoptages.

☹ Hvis du tilføjer en væsentlig mængde vasketøj i løbet af vaskeprocessen, kan vasken være mindre effektiv, da vaskemaskinen oprindeligt registrerede en mindre mængde vasketøj og derfor tilsatte en tilsvarende mindre vand. En utilstrækkelig vandmængde i forhold til mængden af vasketøj kan også skade vasketøjet (vasketøjet gnides mod hinanden), og vasketiden kan være længere.

☹ Vasketiden genoptages fra tidspunktet for forstyrrelsen.

FEJL

Programmet afbrydes i tilfælde af fejl.

Fejl markeres ved, at signalindikatorerne blinker, og alarmsignalet aktiveres (se afsnittet »FEJLFINDING«), og fejlen vises på displayet (E:XX).

STRØMSVIGT/STRØMAFBRYDELSE

Vaskeprogrammet afbrydes i tilfælde af strømsvigt. Når strømmen kommer igen, vises »PF« (Power Failure, strømsvigt) på displayet. Tryk på knappen **START/PAUSE** (3) for at genoptage vaskeprogrammet.

Tidsforsinkelsen nulstilles ikke.

Vasketiden genoptages fra tidspunktet for forstyrrelsen.

ÅBNING AF LÅGEN I TILFÆLDE AF STRØMSVIGT - VED PAUSE I PROGRAMMET (KUN NOGLE MODELLER)

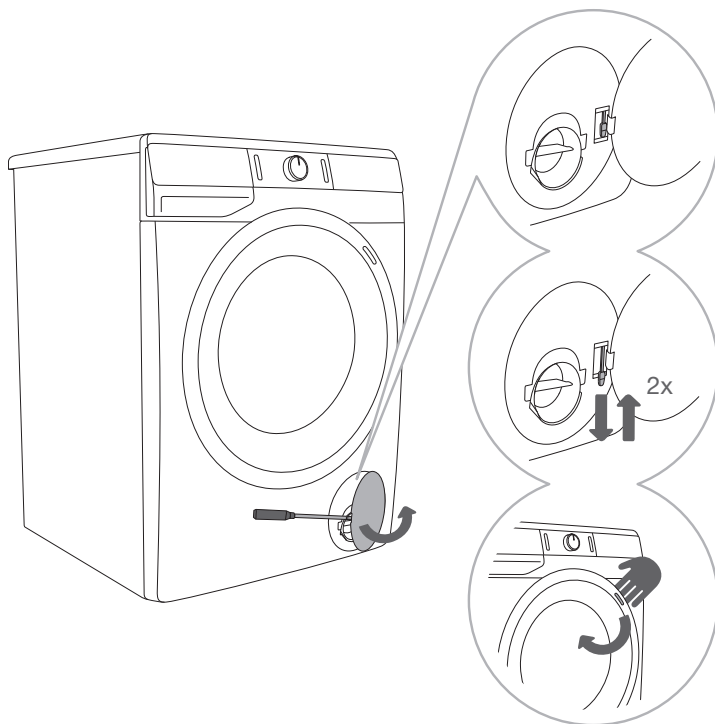

1 Når programmet er sat på pause eller afbrudt, skal du åbne dækslet over filteret med et egnet værktøj (en flad skruetrækker eller lignende).

2 Vaskemaskinens låge kan kun åbnes, hvis du trækker i det særlige greb (ved filteret) og lågens håndtag samtidigt.

3 Åbn vaskemaskinens låge ved at trække håndtaget mod dig selv.

ÅBNING AF LÅGEN (PAUSE/AFBRYD – SKIFT PROGRAM)

Vaskemaskinens låge kan åbnes, hvis vandstanden i maskinen er lav nok, og vandtemperaturen ikke er for høj. Alternativt kan du vælge manuel (fysisk) afbrydelse (se afsnittet »RENGØRING OG PROGRAMSKIFT/Manuel (fysisk) afbrydelse).

⚠ Hvis der er vand i vaskemaskinen efter et strømsvigt, må du først åbne lågen, når du manuelt har tømt tromlen for vand gennem pumpefilteret (se afsnittet »RENGØRING OG VEDLIGEHOLD/Rengøring af pumpefilteret«).

RENGØRING OG VEDLIGEHOLD

⚠ Træk stikket ud af stikkontakten, før du rengør maskinen.

☼ Børn må ikke rengøre eller vedligeholde apparatet uden opsyn af voksne.

RENGØRING AF SÆBESKUFFEN

☼ Sæbeskuffen skal rengøres mindst 2 gange om måneden.

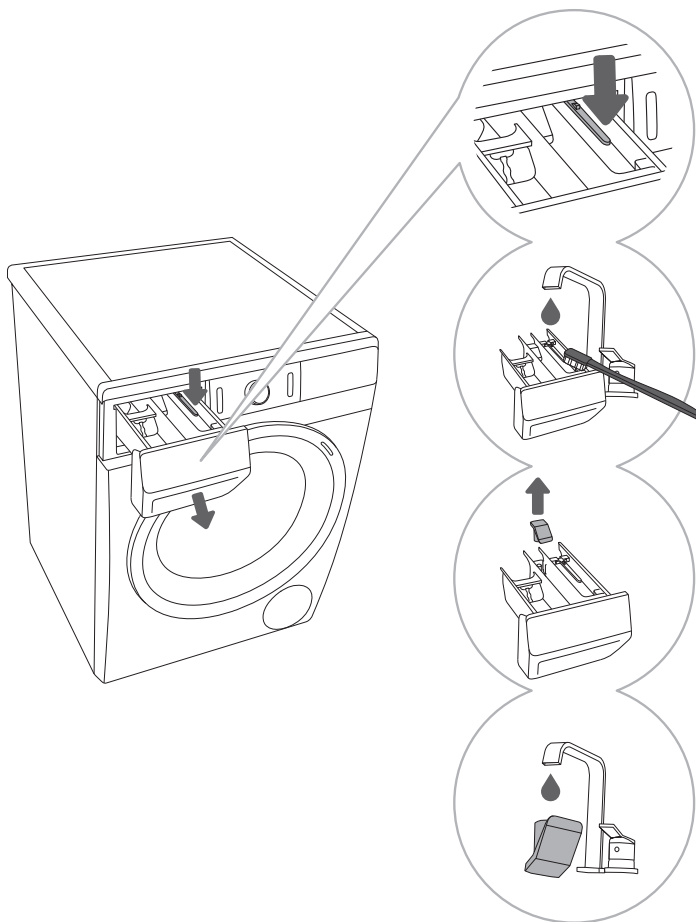

1 Løft sæbeskuffen ud af maskinen ved at trykke tappen ind.

2 Vask sæbeskuffen under vandhanen med en børste, og tør den. Fjern også eventuelle rester af vaskemiddel fra holderen til sæbeskuffen.

3 Fjern eventuelt proppen, og rengør den.

4 Skyl proppen under vandhanen, og sæt den på plads igen.

☼ Sæbeskuffen må ikke vaskes i opvaskemaskinen.

RENGØRING AF TILSLUTNINGSSLANGEN, HOLDEREN TIL SÆBESKUFFEN OG GUMMIPAKNINGEN PÅ LÅGEN

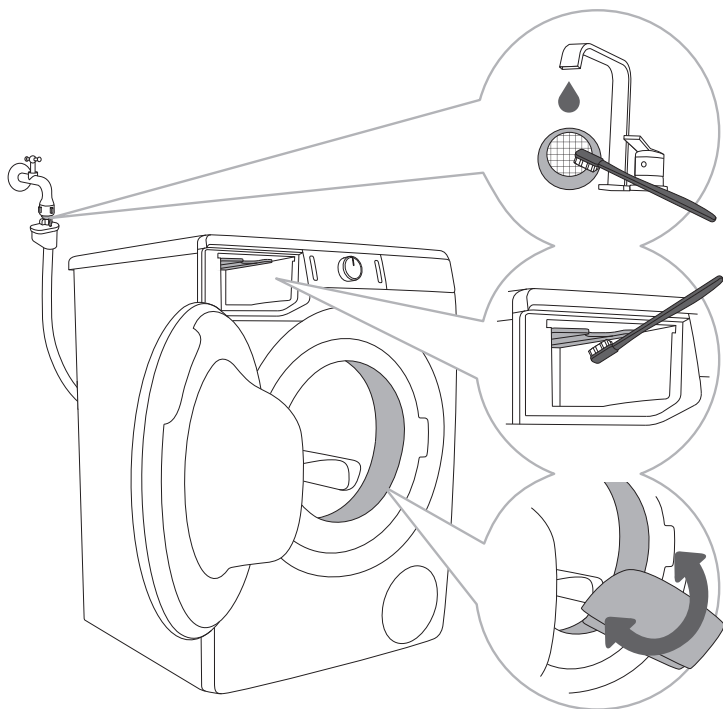

1 Skyl trådfilteret flere gange under vandhanen.

2 Brug en børste til at rengøre hele vaskemaskinens skyllesektion, især dyserne øverst i skyllekammeret.

3 Efter hver vask skal lågens gummipakning aftørres. Dette forlænger dens levetid.

RENGØRING AF PUMPEFILTERET

☼ Der løber muligvis en smule vand ud under rengøringen. Det anbefales derfor at placere en absorberende klud på gulvet.

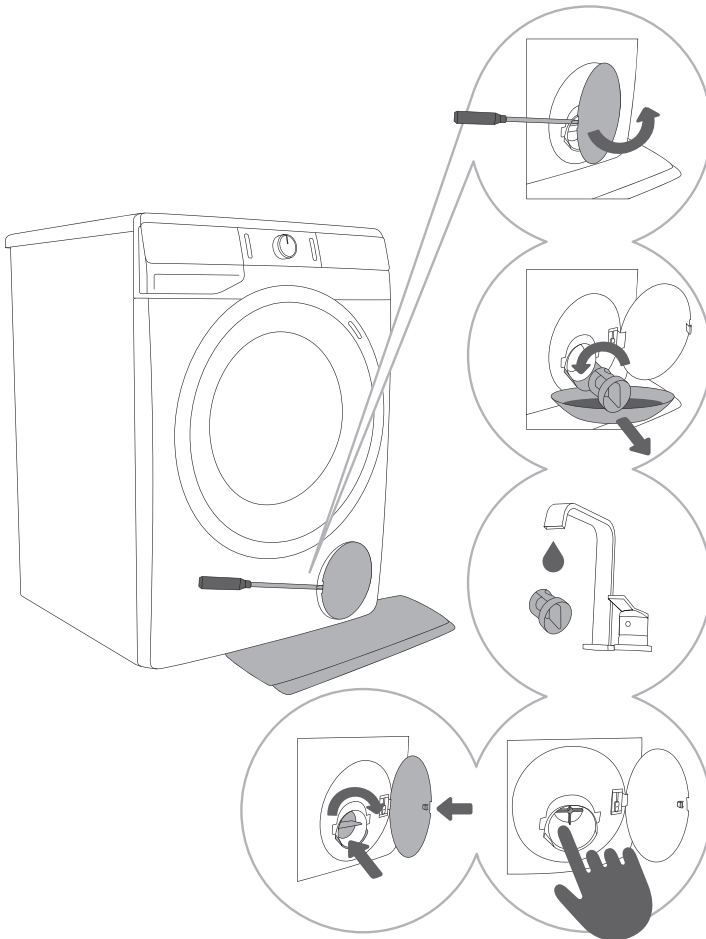

.....
1 Åbn dækslet over pumpefilteret med et egnet værktøj (en flad skruetrækker eller lignende).
.....

2 Fjern vandudløbstragten, før du rengør pumpefilteret. Drej langsomt pumpefilteret mod uret. Tag pumpefilteret ud, så vandet langsomt kan løbe ud.
.....

3 Skyl pumpefilteret under vandhanen.
.....

4,5 Fjern snavs og fremmedlegemer fra filterhuset og impelleren. Monter pumpefilteret igen som illustreret, og fastgør det ved at dreje det med uret. Filterpakningen skal være ren for at sikre, at den slutter tæt.

⚠ Rengør pumpefilteret og vandlåsen, når symbolet (8) vises på displayet.

☼ Pumpefilteret skal rengøres jævnligt, særligt efter vask af meget gammelt og loddent eller uldent vasketøj.

UDVENDIG RENGØRING AF VASKEMASKINEN

⚠ Træk altid stikket ud af stikkontakten, før du rengør vaskemaskinen.

Aftør displayenheden og vaskemaskinen udvendigt med en blød fugtig bomuldsklud og vand.

⚠ Brug ikke opløsningsmidler eller rengøringsmidler, der kan beskadige vaskemaskinen. (Følg anbefalingerne og advarselne fra producenterne af rengøringsmidlerne).

⚡ Vaskemaskinen må ikke rengøres med en vandstråle!

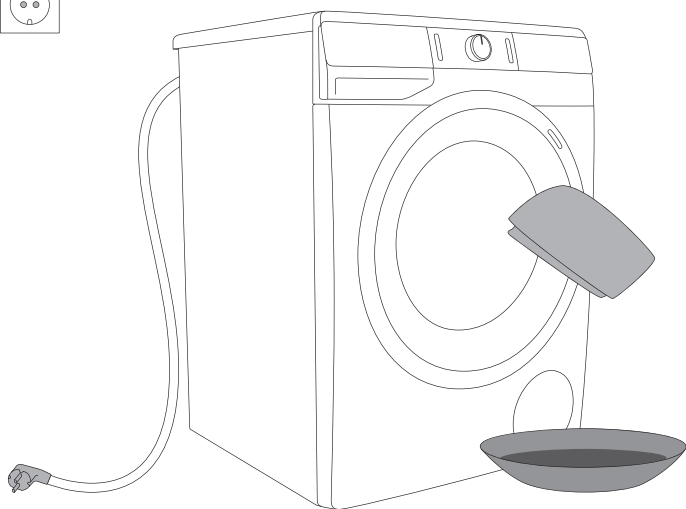

FEJLAFHJÆLPNING









MULIG LØSNING ...?







Vaskemaskinen styrer automatisk visse funktioner i løbet af vaskecyklussen. Hvis der registreres uregelmæssigheder, angives fejlen med teksten (E:XX) på displayet. Maskinen viser fejlen, indtil den slukkes. Udefra kommende forstyrrelser (f.eks. i strømforsyningen) kan medføre forskellige fejl på maskinen (se afsnittet FEJLAFHJÆLPNING). I sådanne tilfælde anbefales det, at:









- Slukke maskinen og vente nogle sekunder.
- Tænde for maskinen igen og gentage vaskeprogrammet.
- De fleste fejl under driften kan udbedres af brugeren (se afsnittet FEJLAFHJÆLPNING).
- Kontakt et autoriseret servicecenter, hvis fejlen fortsætter.
- Reparationer må kun udføres af en autoriseret reparatør.
- Reparation og eventuelle krav under garantien, som skyldes ukorrekt tilslutning eller brug af vaskemaskinen, er ikke dækket af garantien. Brugeren skal selv afholde de hermed forbundne reparationsomkostninger.

⚠ Garantien dækker ikke fejl, som skyldes udefra kommende forstyrrelser (f.eks. lynnedslag, strømsvigt eller naturkatastrofer).

FEJLAFHJÆLPNINGSTABEL

| Problem/Fejl | Visning på displayet og beskrivelse af problemet | Mulig løsning? |
|--------------|----------------------------------------------------------------------------------------------------------------|----------------------------------------------------------------------------------------------------------------------------------------------------------------------------------------------------------------------------------------------------------------------------------------------------------------------------------------------------------------------------------------------------------------------------------------------------|
| E0 | Forkerte indstillinger  | Genstart programmet. Hvis fejlen opstår igen, skal du kontakte en reparatør. |
| E1 | Fejl ved temperatursensor  | Det tilførte vand er for koldt. Gentag vaskeprogrammet. Hvis vaskemaskinen viser denne fejl igen, skal du kontakte en reparatør. |
| E2 | Lågelåsningsfejl  | Kontroller, at vaskemaskinens låge er lukket. Træk stikket ud af stikkontakten. Sæt stikket i stikkontakten igen, og tænd for vaskemaskinen. Hvis fejlen gentages, skal du kontakte en servicetekniker. |
| E3 | Vandpåfyldningsfejl  | Kontrollér følgende: <ul style="list-style-type: none"> • Er vandhanen åbnet? • Er filteret på tilslutningsslangen rent? • Er tilslutningsslangen deform (klemmt, bøjet osv.) • Er vandtrykket mellem 0,05 og 0,8 MPa (0,5–8 bar)? Tryk på knappen START/PAUSE (3) for at genoptage vaskeprogrammet. Hvis fejlen opstår igen, skal du kontakte en reparatør. |
| E4 | Motorfejl  | Genstart programmet. Hvis fejlen opstår igen, skal du kontakte en reparatør. |
| E5 | Motorfejl  | Genstart programmet. Hvis fejlen opstår igen, skal du kontakte en reparatør. |
| E6 | Vandopvarmningsfejl  | Genstart programmet. Hvis fejlen opstår igen, skal du kontakte en reparatør. |
| E7 | Vandudpumpningsfejl  | Kontrollér følgende: <ul style="list-style-type: none"> • Er pumpefilteret rent? • Er afløbsslangen stoppet? • Er afløbet stoppet? • Er afløbsslangen anbragt i den korrekte højde? (Se afsnittet »INSTALLATION OG TILSLUTNING/Tilslutning og sikring af afløbsslangen«). Hvis den er, skal du trykke på knappen START/PAUSE (3) igen. Hvis fejlen opstår igen, skal du kontakte en reparatør. |

| Problem/ Fejl | Visning på displayet og beskrivelse af problemet | Mulig løsning? |
|------------------|-----------------------------------------------------------------------------------------------------------------------------------------------------------------|--------------------------------------------------------------------------------------------------------------------------------------------------------------------------------------------------------------------------------------------------------------------------------------------------------------------------------------------------------------------------------------------------------------------------------------------------------------------------------------------------------|
| E9 | Der er registreret vand i bunden af vaskemaskinen (Total Aqua Stop-system)  | Sluk for maskinen, og tænd for den igen. Hvis fejlen opstår igen, skal du kontakte en reparatør. |
| E10 | Fejl ved vandstandssensor  | Træk stikket ud af stikkontakten. Sæt stikket i stikkontakten igen, og tænd for vaskemaskinen. Hvis fejlen opstår igen, skal du kontakte en reparatør. |
| E11 | Vandoverløb  | Hvis der er vand i tromlen, og det overstiger et vist niveau, og der vises en fejlmeddelelse på displayet, afbrydes vaskemaskinen, og vandet bliver pumpet ud af vaskemaskinen. Genstart programmet. Hvis fejlen opstår igen, skal du kontakte en servicetekniker. Hvis der er vand i tromlen, og det overstiger et vist niveau, og der vises en fejlmeddelelse på displayet, mens vaskemaskinen bliver ved med at tage vand ind, skal du lukke for vandforsyningen og tilkalde en servicetekniker. |
| E12 | Motorstyringsfejl  | Genstart programmet. Hvis fejlen opstår igen, skal du kontakte en reparatør. |
| E22 | Fejl under låsning af lågen  | Lågen er lukket, men kan ikke låses. Sluk for vaskemaskinen. Tænd for vaskemaskinen igen, og genstart vaskeprogrammet. Hvis fejlen opstår igen, skal du kontakte en reparatør. |
| E23 | Fejl under oplåsning af lågen  | Lågen er lukket, men kan ikke låses op. Sluk for vaskemaskinen, og tænd den igen. Hvis fejlen opstår igen, skal du kontakte en reparatør. Åbn lågen. Se afsnittet »AFBRYDELSER OG SKIFT AF PROGRAM/ Manuel åbning af lågen«. |
| E36 | Fejl ved den elektroniske kommunikation i vaskemaskinen  | Træk stikket ud af stikkontakten. Sæt stikket i stikkontakten igen, og tænd for vaskemaskinen. Hvis fejlen opstår igen, skal du kontakte en reparatør. |
| E37 | Fejl ved den elektroniske kommunikation i vaskemaskinen  | Træk stikket ud af stikkontakten. Sæt stikket i stikkontakten igen, og tænd for vaskemaskinen. Hvis fejlen opstår igen, skal du kontakte en reparatør. |

| Problem/ Fejl | Visning på displayet og beskrivelse af problemet | Mulig løsning? |
|------------------------------------------------------------------------------------|--------------------------------------------------------------------------------------------------------------------------------------------------------------------------------------------------------------------------------------------------------------|----------------------------------------------------------------------------------------------------------------------------------------------------------------------------------------------------------------------------------------------------------------------------------------------------------------------------------------------------------------------|
|  | Alarm for udpumpningssystem Symbolet  vises. | Alarm om reduceret vandstrøm i udpumpningsfasen. Kontrollér følgende: <ul style="list-style-type: none"> • Er pumpefilteret rent? • Er afløbsslangen stoppet? • Er afløbet stoppet? • Er afløbsslangen anbragt i den korrekte højde? (Se afsnittet »INSTALLATION OG TILSLUTNING/Tilslutning og sikring af afløbsslangen«). |
|  | Ujævnt fordelt vasketøj Når vaskeprogrammet er gennemført, forbliver symbolet  tændt på displayet. | Fordel vasketøjet manuelt, og køр centrifugeringsprogrammet. Se yderligere beskrivelse i afsnittet FEJLAFFHJÆLPNINGSSKEMA. |
| cln | Systemadvarsel om at køre Steril tub (Rense) (Selvrenseprogram)  Når vaskeprogrammet er gennemført, vises meddelelserne »Cln« og »End« skiftevis på displayet. | Vi anbefaler, at du kører Steril tub (Rense) (Selvrenseprogram). |
| »PF« | Advarsel ved strømsvigt (»PF«/Power Failure, strømsvigt)  | Vaskeprocessen blev afbrudt på grund af strømsvigt. Tryk på knappen START/PAUSE (3) for at genstarte vaskeprogrammet. |
| | Displayet og knapperne reagerer ikke | Du kan manuelt (fysisk) stoppe programmet ved at holde knappen TÆND/SLUK/NULSTIL inde i mere end 3 sekunder. Træk stikket ud af stikkontakten. Sæt stikket i stikkontakten igen, og tænd for vaskemaskinen. Hvis fejlen opstår igen, skal du kontakte en reparatør. |
|  | Vaskemaskinen står på standby og er klar til at genoptage vaskeprogrammet. Den resterende programtid er henholdsvis tændt og slukket på displayet  . | Du kan genoptage vaskeprogrammet ved at trykke på knappen START/PAUSE (3) eller manuelt (fysisk) stoppe programmet ved at trykke på knappen TÆND/SLUK/NULSTIL , og holde den inde i mindst 3 sekunder. |
| | Klargøring til oplåsning af lågen Kontrollamperne blinker på displayet.  | Vent, til processen er gennemført. Hvis der ikke angives en fejl efter processen, kan du vælge og starte et nyt program. Vandet skal løbe ud. Vent til lågen låses op. |

| Problem/ Fejl | Visning på displayet og beskrivelse af problemet | Mulig løsning? |
|------------------|-----------------------------------------------------|-----------------------------------------------------------------------------------------------------------------------|
| | Støj og vibration | Sørg for, at apparatet står i vater ved hjælp af de justerbare fødder, og at kontramøtrikkerne er spændt forsvarligt. |

Hvis vasketøjet er ujævnt fordelt eller klumpet sammen i vaskemaskinens tromle, kan det medføre problemer såsom støj og vibration. Vaskemaskinen registrerer sådanne problemer, og UKS (stabilitetsstyringen) aktiveres.

Mindre mængder vasketøj (f.eks. et håndklæde, en trøje eller en badekåbe) eller tøj med særlige geometriske egenskaber (hjemmesko, store emner osv.) er stort set umulige at fordele jævnt i vaskemaskinens tromle. Derfor forsøger maskinen flere gange at omfordele vasketøjet, og det medfører, at programmets varighed øges. Under ekstremt udfordrende betingelser kan programmet blive afsluttet uden centrifugering.

UKS (stabilitetsstyringen) giver en mere stabil drift og øger vaskemaskinens driftslevetid.

Hvis problemet fortsat findes, efter du har gennemgået skemaet, skal du kontakte en autoriseret reparatør. Reparation og eventuelle krav under garantien, som skyldes ukorrekt tilslutning eller brug af vaskemaskine, er ikke dækket af garantien. Brugeren skal selv betale for denne type reparationer.

SERVICE

Før du kontakter en reparatør

Når du kontakter et servicecenter, skal du oplyse din vaskemaskines type (1), kode/ID (2), modelnummer (3) og serienummer (4).

Type, kode/ID, model- og serienummer er angivet på typeskiltet forrest i åbningen til vaskemaskinens låge.

⚠ Ved nedbrud skal der altid anvendes godkendte reservedele fra autoriserede producenter.

⚠ Reparation og eventuelle krav under garantien, som skyldes ukorrekt tilslutning eller brug af vaskemaskinen, er ikke dækket af garantien. Brugeren skal selv afholde de hermed forbundne reparationsomkostninger.

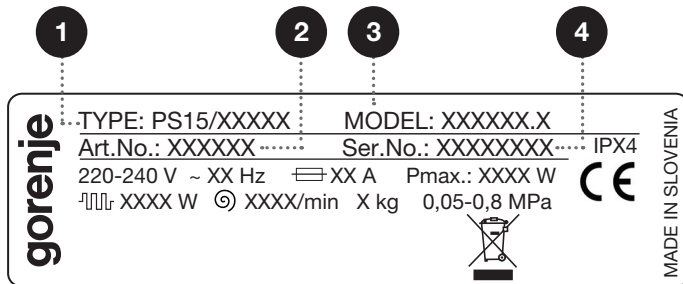
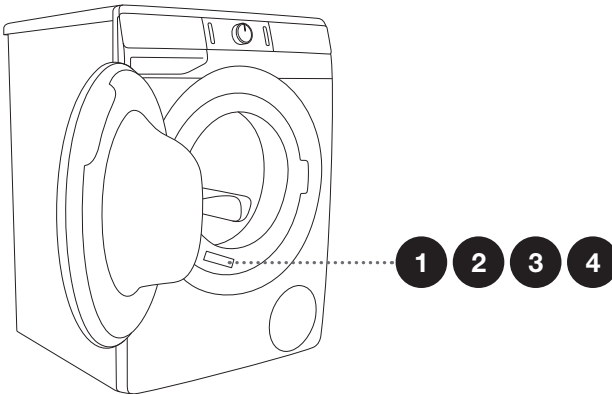

Du kan finde yderligere udstyr og tilbehør til vedligeholdelse på vores websted på: www.gorenje.com

GODE RÅD OM VASK OG ØKONOMISK BRUG AF MASKINEN

Vask nyt kulørt tøj separat første gang.

Vask meget snavset vasketøj i mindre portioner og med mere vaskemiddel eller forvask.

Ved genstridige pletter kan du påføre pletfjerner før vask. Se afsnittet »RÅD OM PLETFJERNELSE«.

Til moderat snavset vasketøj anbefaler vi et program uden forvask. Brug et kortere program, f.eks. **TIMECARE**, og en lavere vasketemperatur.

Hvis du ofte vasker tøj ved lave temperaturer og med flydende vaskemiddel, dannes der muligvis bakterier, som kan udvikle lugt i vaskemaskinen. For at undgå dette anbefaler vi, at du bruger Steril tub (Rense) (Sevreenseprogram) af og til (se PROGRAMOVERSIGTEN).

Vi anbefaler, at du undgår at vaske små mængder vasketøj, da dette øger energiforbruget og forringer vaskemaskinens ydelse.

Sammenfoldet vasketøj skal løsnes, inden du putter det i vaskemaskinen.

Brug kun vaskemiddel til maskinvask.

Hvis der opstår meget skum i vaskemaskinen, eller hvis der kommer skum ud gennem sæbeskuffen, skal det vaskede vasketøj skylles grundigt i rigeligt vand. Vælg et vaskeprogram, men undlad at tilsætte vaskemiddel.

Tilsæt vaskepulver eller flydende vaskemiddel i henhold til producentens anvisninger og alt efter vasketemperatur, vaskeprogram, vandets hårdhedsgrad og vasketøjets tilsmudsningsgrad.

Hvis vandets hårdhedsgrad overstiger 14°dH, anbefales det at bruge et vandblødgøringsmiddel. Beskadigelse af varmelegemet på grund af forkert brug af vandblødgøringsmidler er ikke dækket af garantien. Kontakt det lokale vandforsyningsselskab for at få oplysninger om vandets hårdhedsgrad.

Brug ikke klorbaserede blegemidler, da de kan beskadige varmelegemet.

Hæld ikke klumpet vaskemiddel i sæbeskuffen, da dette kan tilstoppe vaskemaskinens slanger.

Hvis du bruger flydende vaskemidler, kan du fortynde dem med vand for at forhindre tilstopning af sæbeskuffens udløbshul.

Flydende vaskemidler er beregnet til vaskeprogrammer uden forvask.

Ved højere centrifugeringshastighed er restfugtigheden i vasketøjet lavere. Dermed vil efterfølgende tørring i tørretumbler kunne gøres hurtigere og mere økonomisk.

| Vandhårdhed | Hårdhedsniveauer | | | |
|-------------|------------------|-----------|---------|-----------|
| | °dH (°N) | m mol/l | °fH(°F) | p.p.m. |
| 1 - blødt | < 8,4 | < 1,5 | < 15 | < 150 |
| 2 - normalt | 8,4 - 14 | 1,5 - 2,5 | 15 - 25 | 150 - 250 |
| 3 - hårdt | > 14 | > 2,5 | > 25 | > 250 |

☼ Kontakt det lokale vandforsyningselskab for at få oplysninger om vandets hårdhedsgrad.

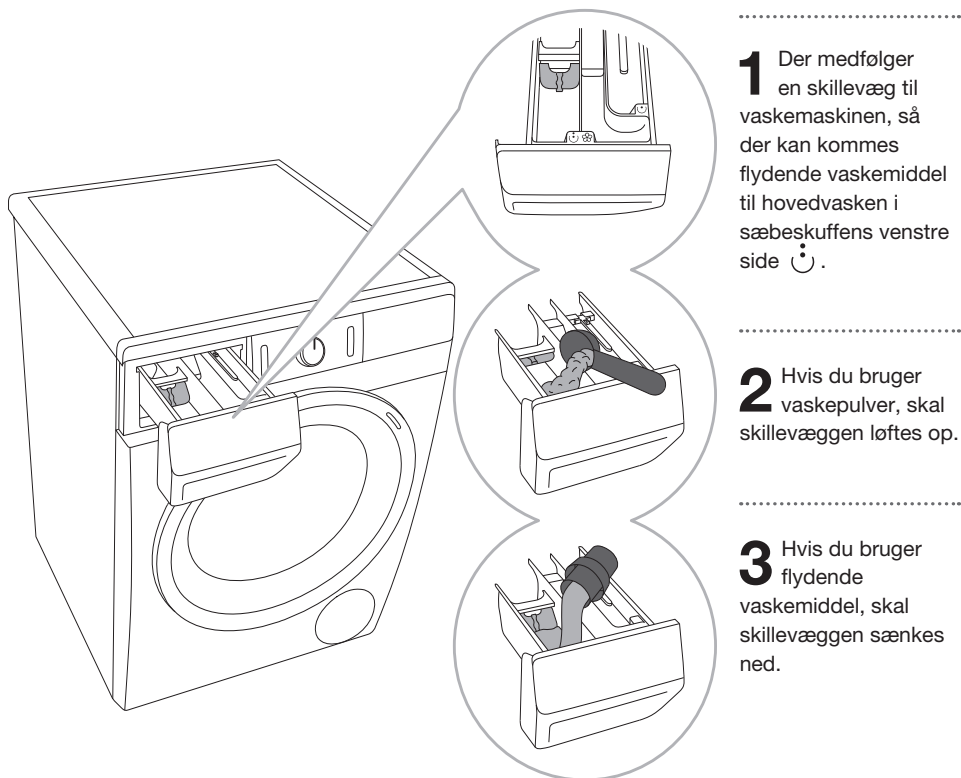

1 Der medfølger en skillevæg til vaskemaskinen, så der kan komme flydende vaskemiddel til hovedvasken i sæbeskuffens venstre side ☺.

2 Hvis du bruger vaskepulver, skal skillevæggen løftes op.

3 Hvis du bruger flydende vaskemiddel, skal skillevæggen sænkes ned.

Symboler for vaskemiddelrummene

| | |
|---|--------------|
| ☺ | forvask |
| ☺ | hovedvask |
| ☼ | iblødsætning |

☼ Vi anbefaler, at vaskepulver tilsættes umiddelbart før vaskeprogrammet startes. Hvis det ikke er muligt, skal du kontrollere, at sæbeskuffens rum til vaskemiddel er helt tørt, før vaskepulveret tilsættes da det ellers kan klumpe, før vaskeprogrammet startes.

☼ Skyblemiddel tilsættes i sæbeskuffen i rummet med symbolet ☼. Følg anbefalingerne på skyblemidlets emballage.

☼ Rummet til skyblemiddel må ikke fyldes over maks-mærket (det angivne maksimumsniveau). Hvis det sker, tilsættes skyblemidlet for tidligt, hvilket medfører en nedsat vaskeeffekt.

RÅD OM PLETFJERNELSE

Før du bruger særlige pletfjerningsmidler på mindre genstridige pletter, anbefaler vi, at du prøver disse naturlige metoder, som ikke belaster miljøet.

De kræver dog, at du behandler pletten med det samme! Fugt pletten med en absorberende svamp eller et stykke køkkenrulle. Skyl derefter med koldt eller lunkent vand. Brug aldrig varmt vand!

| Pletter | Pletfjernelse |
|------------------------------------------------|-----------------------------------------------------------------------------------------------------------------------------------------------------------------------------------------------------------------------------------------------------------------------------------------------------|
| Mudder | Når pletten er tør, skal du skrabe den af tøjet, før du putter det i vaskemaskinen. Hvis pletten er genstridig, skal du fugte den med enzymbaseret pletfjerner før vask. Hvis pletten ikke er så genstridig, skal du vaske den med flydende vaskemiddel eller vaskepulver og vand før maskinvasken. |
| Deodorant | Påfør flydende vaskemiddel på pletten før maskinvask. Påfør pletfjerner på genstridige pletter. Du kan også bruge itbaseret blegemiddel til vasken. |
| Te | Skyl eller læg vasketøjet i blød i koldt vand, og tilsæt om nødvendigt pletfjerner. |
| Chokolade | Skyl eller læg vasketøjet i blød i lunkent sæbevand. Påfør derefter citronsaft, og skyl. |
| Blæk | Påfør pletfjerner på pletten før maskinvask. Du kan også bruge denatureret sprit. Vend vrangen ud på vasketøjet, og læg et stykke køkkenrulle under pletten. Brug spritten på bagsiden af pletten. Skyl vasketøjet grundigt bagefter. |
| Tuschpen | Opløs lidt stivelse i vand, og påfør det på pletten. Når det tørrer, skal du skrabe det af med en børste og vaske vasketøjet i vaskemaskinen. |
| Babymad (og urin, mudder og madpletter) | Læg vasketøjet i blød i lunkent vand i mindst en halv time før maskinvask. Tilsæt en enzymbaseret pletfjerner for nemmere at kunne fjerne pletterne. |
| Græs | Fugt pletten med enzymbaseret pletfjerner før maskinvask. Græspletter kan også fjernes ved iblødægning i vand tilsat citronsaft eller eddike i cirka 1 time. |
| Æg | Fugt pletten med enzymbaseret pletfjerner. Læg vasketøjet i blød i koldt vand i mindst 30 minutter og op til nogle få timer, hvis pletten er genstridig. Vask derefter vasketøjet i vaskemaskinen. |
| Kaffe | Læg vasketøjet i blød i saltvand. Hvis pletten ikke er frisk, kan du fugte den med en blanding af glycerin, ammoniak og sprit. |
| Skosvæerte | Dup pletten med madolie, og skyl. |
| Blod | Friske pletter - skyl vasketøjet i koldt vand, og vask det i vaskemaskinen. Tørrede pletter - fugt pletterne med enzymbaseret pletfjerner. Vask derefter vasketøjet i vaskemaskinen. Hvis pletten ikke forsvinder, kan du prøve at fjerne den med et blegemiddel, som er egnet til tøj. |
| Lim og tyggegummi | Læg vasketøjet i en pose, og læg det i fryseren, til pletten hærdner. Fjern derefter pletten med en sløv kniv. Fugt pletten med førvask-pletfjerner, og skyl grundigt. Vask derefter vasketøjet som sædvanligt. |

| Pletter | Pletfjernelse |
|-------------------|-----------------------------------------------------------------------------------------------------------------------------------------------------------------------------------------------------------------------------------------------------------------------------------------|
| Makeup | Brug en førvask-pletfjerner, og vask derefter vasketøjet i vaskemaskine. |
| Smør | Påfør pletfjerner før maskinvask. Skyl derefter i så varmt vand, som tøjet kan tåle. |
| Mælk | Fugt pletten med enzymbaseret pletfjerner. Lad det virke i mindst 30 minutter og op til nogle få timer, hvis pletten er genstridig. Vask derefter vasketøjet i vaskemaskinen. |
| Frugtjuice | Påfør en blanding af salt og vand på pletten. Lad det virke, og skyl derefter. Du kan også påføre natron, eddike eller citronsaft på pletten, før du vasker tøjet i vaskemaskinen. Brug glycerin til gamle pletter. Skyl i koldt vand efter 20 minutter, og vask tøjet i vaskemaskinen. |
| Vin | Læg vasketøjet i blød i koldt vand i mindst 30 minutter. Brug også pletfjerner. Vask derefter vasketøjet i vaskemaskinen. |
| Voks | Put vasketøjet i fryseren, til voksen hærdner. Skrab den af. Fjern den resterende voks ved at lægge et stykke køkkenrulle på pletten og varme den op med et strygejern, så køkkenrullen opsuger voksen. |
| Sved | Gnid pletten grundigt med flydende vaskemiddel før maskinvask. |
| Tyggegummi | Put vasketøjet i fryseren, til tyggegummi hærder. Skrab det af. Vask derefter vasketøjet i vaskemaskinen. |

BORTSKAFFELSE

Emballagen er miljøvenlig og kan genbruges, bortskaffes eller destrueres uden at skade miljøet. Emballagematerialerne er mærket i overensstemmelse hermed.











Symbolet, som findes på produktet eller emballagen, angiver, at produktet ikke må bortskaffes sammen med almindeligt husholdningsaffald. Det skal i stedet afleveres på en genbrugsstation, som er godkendt til håndtering af elektrisk og elektronisk udstyr.

Når apparatet **bortskaffes** efter endt brugstid, skal alle ledninger fjernes, og lågens lås og kontakt skal ødelægges for at forhindre, at døren kan låses eller lukkes (af hensyn til børns sikkerhed).

Ved at **bortskaffe** produktet korrekt er du med til at forebygge negative effekter på miljøet og menneskers sundhed. Du kan få flere oplysninger om bortskaffelse og genvinding af produktet ved at kontakte din kommune, genbrugsstation eller forretningen, hvor du har købt produktet.

SKEMA OVER PROGRAMVARIGHED OG CENTRIFUGERINGSHASTIGHED

| Programmer (afhænger af modellen) | Temp. [°C] | NORMALCARE (standardindstilling) | SPIN (CENTRIFUGERINGS- RINGSHASTIGHED) |
|-----------------------------------------------------------------------------------------------------------------------------------------------------|---------------|-------------------------------------|-------------------------------------------|
| | | Vasketid [minutter] | [o/min] |
|  Cotton (Bomuld) | 90 | 218 | * 1200 |
| | □ 60 | 182 | |
| | □ 40 | 192 | |
| | 30 | 106 | |
| | 20 | 97 | |
|  Mix (Blandet) (Blandet vasketøj/ Kunststof) | 40 | 117 | ** 1000 |
| | 30 | 114 | |
| Steril tub (Rense) (Selvrenseprogram) | - | 112 | - |
|  Rinse&softening (Skylning/Blødgøring) (Delvist program) | - | 32 | * 1200 |
| ¹⁶⁰⁰ Spin/Drain (Centrifugering) (Centrifugeringshastighed/ Udpumpning) (Delvist program) | - | 17 | * 1200 |
|  Eco 40-60 | - | 175 | * 1200 |
|  Speed 20' (Hastighed 20') | 30 | 20 | ** 1000 |
|  Wool/Handwash (Uld/Håndvask) | 30 | 49 | ** 800 |
|  Shirts (Skjorter med damp) | 40 | 61 | ** 800 |
|  Allergy steam (Anti-allergiprogram med damp) | 60 | 138 | * 800 |
| Auto wash (Autoprogram) | 30 | 93 | * 1200 |

* Centrifugeringshastigheden kan ændres, og den nye indstilling kan være op til den maksimale hastighed

** Afhænger af modellen

□ Standardprogram

☼ Lav vandtemperatur, lav forsyningspænding og forskellige vasketøjsmængder påvirker muligvis vasketiden. Den resterende tid, der vises, justeres tilsvarende under vaskeprocessen.

⚠ De værdier, der måles hos forbrugeren, afviger muligvis fra værdierne i tabellen på grund af forskelle mht. vasketøjstype og -mængde, centrifugerings effektivitet, strømforsyningsudsving samt temperatur- og fugtighedsforskelle i det omgivende miljø.

PRODUKTDEKLARATION iht. EU-forordning 2019/2014

(afhænger af modellen)

| Leverandørens navn eller varemærke: | | | | | |
|-------------------------------------------------------------------------------------------------------------------------------------------------|----------------------|------|-----------------------------------------------------------------------------------------------------------------------------------------------------------------------|----------------------------------|---|
| Leverandørens adresse ^(b): | | | | | |
| Modelidentifikation: | | | | | |
| Generelle produktparametre: | | | | | |
| Parameter | Værdi | | Parameter | Værdi | |
| Nominel kapacitet ^(a) (kg) | x,x | | Dimensioner i cm | Højde | x |
| | | | | Bredde | x |
| | | | | Dybde | x |
| EEL _w ^(a) | x,x | | Energieffektivitetsklasse ^(a) | [A/B/C/D/E/F/G] ^(c) | |
| Vaskeevneindeks ^(a) | x,xx | | Skylleevne (g/kg) ^(a) | x,x | |
| Energiforbrug i kWh/ cyklus, baseret på »eco 40-60«-programmet. Faktisk energiforbrug vil afhænge af, hvordan maskinen anvendes. | x,xxx | | Vandforbrug i liter/ cyklus, baseret på »eco 40-60«-programmet. Faktisk vandforbrug vil afhænge af, hvordan maskinen anvendes samt vandets hårdhed. | x | |
| Maksimumstemperatur indeni det vaskede tøj ^(a) (°C) | Nominel kapacitet | x | Restfugtighed ^(a) (%) | Nominel kapacitet | x |
| | Halv | x | | Halv | x |
| | Kvart | x | | Kvart | x |
| Centrifugeringshastighed ^(a) (o/min.) | Nominel kapacitet | x | Klasse for centrifugeringssevne ^(a) | [A/B/C/D/E/F/G] ^(c) | |
| | Halv | x | | | |
| | Kvart | x | | | |
| Programvarighed ^(a) (t:min) | Nominel kapacitet | x:xx | Type | [til indbygning/ fritstående] | |
| | Halv | x:xx | | | |
| | Kvart | x:xx | | | |
| Emission af luftbåren støj i centrifugeringsfasen ^(a) (dB(A) re 1 pW) | x | | Klassen af emissioner af luftbåren støj ^(a) centrifugeringsfasen | [A/B/C/D] ^(c) | |
| Slukket tilstand (W) | x,xx | | Standbytilstand (W) | x,xx | |
| Udskudt start (W) (hvis relevant) | x,xx | | Netværksforbundet standbytilstand (W) (hvis relevant) | x,xx | |

| | |
|--------------------------------------------------------------------------------------------|----------|
| Mindstevarigheden af den garanti, som leverandøren tilbyder ^(b): | |
| Dette produkt er designet til at frigive sølvioner i forbindelse med vaskecyklussen | [JA/NEJ] |

Yderligere oplysninger:

Link til leverandørens websted, hvor de oplysninger, der er omhandlet i punkt 9, i bilag II til Kommissionens forordning (EU) 2019/2023 ^(a) ^(b), forefindes:

- ^(a) For »eco 40-60«-programmet.
- ^(b) Ændringer til disse oplysninger betragtes ikke som relevante i forbindelse med artikel 4, stk. 4, i forordning (EU) 2017/1369.
- ^(c) Hvis produkt databasen automatisk generer det endelige indhold i denne rubrik, skal leverandøren ikke indlæse denne oplysning.

LAV STANDBY

Hvis du ikke starter et program eller vælger nogen indstillinger, efter du har tændt for vaskemaskinen på knappen (**TÆND/SLUK/NULSTIL (1)**), slukkes displayet efter 5 minutter, og vaskemaskinen går på standby for at spare strøm.

Displayet tændes igen, hvis du drejer programvælgeren (2) eller trykker på knappen **TÆND/SLUK/NULSTIL (1)**. Hvis du ikke foretager dig noget i 5 minutter, efter et program er afsluttet, slukkes displayet for at spare strøm.

| | |
|----------------------------------------|-------|
| P_o = normeret effekt slukket [W] | < 0,5 |
| P_l = normeret effekt på standby [W] | < 0,5 |
| T_l = standbytid [min] | 5,00 |

Vi tager forbehold for fejl i brugsvejledningen, og vi forbeholder os ret til at foretage ændringer.

