



NOTICE D'UTILISATION

Machine à café

FR

CM8477x

Tables des matières

Pictogrammes utilisés	3	Nettoyage de tous les composants du pot à lait	26
Sécurité	4	Nettoyage du circuit interne de l'appareil	27
Votre machine à café	7	Nettoyage du tiroir à marc	27
Cher/chère client(e) !	7	Nettoyage du bac égouttoir	27
Description de l'appareil	8	Nettoyage intérieur de la machine à café	28
Touches tactiles et symboles	11	Nettoyage du réservoir à eau	28
Fonctionnement	14	Nettoyage des buses à café	28
Avant la première utilisation	14	Nettoyage de l'entonnoir pour le café prémoulu	29
Réglage de votre appareil sur « On »	15	Détartrage de l'appareil	29
Réglage de votre machine sur « Standby » et « Off »	16	Réglage de la dureté de l'eau	30
Importants conseils et astuces pour la préparation de café	16	Installation d'un filtre adoucisseur d'eau	31
Préparation du café avec des grains de café	17	Remplacement du filtre adoucisseur d'eau	32
Préparation du café avec du café prémoulu	17	Enlever le filtre adoucisseur d'eau	32
Réglage de la mouture	17	Nettoyage du groupe infuseur/de l'infuseur une fois par mois	32
Préparation de boissons chaudes lactées ...	18	Nettoyage du groupe infuseur/de l'infuseur deux fois par an	34
Préparer deux tasses de café	19	Utilisation du nettoyeur lait	36
Boissons personnalisées	19	Dépannage	38
Distribution d'une boisson personnalisée	20	Aspects environnementaux	40
Personnaliser un profil utilisateur	20	Mise au rebut de l'appareil et de l'emballage	40
Personnalisation d'un profil utilisateur	20	Installation	41
Réglages	22	Sécurité	41
Menu Réglages	22	Dimensions	42
Entretien	24	Installation intégrée	43
Nettoyage de votre appareil	24	Notes	45
Nettoyage de la buse à eau chaude	24		
Nettoyage des tubes internes du pot à lait et de la buse	25		

Les pictogrammes figurant dans cette notice ont les significations suivantes :

 INFORMATION

Informations, conseils, astuces, ou recommandations

 ATTENTION !

Attention – danger

 RISQUE DE CHOC ÉLECTRIQUE !

Attention – risque de choc électrique

 SURFACE BRÛLANTE !

Attention – risque de brûlure

 RISQUE D'INCENDIE !

Attention – risque d'incendie

 CORRECT

 INCORRECT

Nous vous recommandons vivement de lire attentivement cette notice.

 ATTENTION !

À LIRE ATTENTIVEMENT ET À CONSERVER POUR CONSULTATION ULTÉRIEURE !

Points importants

 ATTENTION !

L'appareil et ses parties accessibles s'échauffent durant l'utilisation. Attention à ne pas toucher les éléments chauffants.

- Les enfants à partir de 8 ans et les personnes disposant de capacités physiques, sensorielles ou mentales réduites, ou manquant d'expérience et de connaissances, peuvent utiliser cet appareil sous surveillance, à condition d'avoir reçu des instructions sur la manière de s'en servir en toute sécurité et d'avoir compris les risques auxquels ils s'exposent.
- Les appareils peuvent être utilisés par des personnes ayant des capacités physiques, sensorielles ou mentales réduites, ou manquant d'expérience et de connaissances, si elles ont été formées ou sont encadrées quant à l'utilisation sûre de l'appareil et à la compréhension des risques qui en découlent.
- Les enfants doivent être surveillés pour veiller à ce qu'ils ne jouent pas avec l'appareil.
- Les enfants ne doivent pas non plus procéder sans surveillance à son nettoyage et à son entretien.
- Débranchez toujours l'appareil du réseau électrique, s'il est laissé sans surveillance et avant le montage, le démontage ou avant le nettoyage.
- 
Les surfaces marquées de ce symbole s'échauffent durant l'utilisation (le symbole ne se trouve que sur certains modèles).

-  ATTENTION !

L'ouverture de remplissage ne doit pas être ouverte pendant l'utilisation.

-  ATTENTION !

Évitez les projections sur le connecteur.

-  ATTENTION !

Une utilisation non appropriée de l'appareil peut provoquer des lésions.

- Les surfaces de l'élément de chauffage sont susceptibles d'émettre une chaleur résiduelle après l'utilisation.

-  ATTENTION !

N'utilisez pas l'appareil si la surface en verre est fissurée.

- N'immergez jamais l'appareil dans l'eau.
- Cet appareil est destiné exclusivement à un usage domestique. Il n'est pas conçu pour être utilisé dans : les pièces servant de cuisine au personnel de magasins, bureaux et autres lieux de travail ; les fermes ; les hôtels, motels et résidences à usage du client ; les chambres d'hôtes.
- Si le câble d'alimentation est endommagé, faites le remplacer par le fabricant ou un technicien du service après-vente agréé afin d'éviter tout risque éventuel.
- Ne vous appuyez pas ou ne vous suspendez pas à la machine lorsqu'elle est sortie du meuble et ne déposez pas d'objets lourds ou instables sur la machine.
- Le fabricant ne peut être tenu responsable des dommages résultant d'un usage impropre, incorrect ou déraisonnable de l'appareil.
- Ne touchez pas les surfaces chaudes de l'appareil lorsque vous vous en servez. Utilisez les boutons ou les poignées.

- En cas de panne, assurez-vous que l'appareil n'est pas raccordé au secteur. Contactez notre service après-vente pour les réparations.
- Demandez à ce que des pièces détachées d'origine soient utilisées. Le non-respect des recommandations ci-dessus peut nuire à la sécurité de l'appareil.
- Ne placez pas d'objets contenant des liquides, des matières inflammables ou corrosives sur l'appareil.
- Servez-vous du porte-accessoires pour y déposer les accessoires (par exemple les grains de café).
- Ne touchez jamais l'appareil avec les mains humides.
- Débranchez l'appareil uniquement en retirant directement la prise.
- Ne tirez jamais sur le câble d'alimentation, car cela pourrait l'endommager.

Application

- Cet appareil est uniquement destiné à un usage domestique (environ 3 000 tasses par année). Toute autre utilisation est considérée comme incorrecte et rendra la garantie caduque.
- Cet appareil a été conçu pour « préparer des expressos » et des « boissons chaudes ». Utilisez-le avec soin pour éviter d'être ébouillanté par l'eau ou des jets de vapeur ou bien à la suite d'un usage incorrect.
- Cet appareil est conçu pour préparer des boissons à base de café, de lait et d'eau chaude. Versez uniquement de l'eau potable dans le réservoir. N'utilisez jamais les accessoires de préparation de boisson pour une fin autre que celles décrites dans ces instructions. Toute autre utilisation est considérée comme incorrecte et donc dangereuse. Le fabricant ne peut être tenu responsable des dommages résultant d'un usage incorrect de l'appareil.
- Nettoyez scrupuleusement toutes les pièces en prenant particulièrement soin des pièces en contact avec le lait.
- **IMPORTANT** : pour éviter d'endommager l'appareil, ne le nettoyez pas à l'aide de détergents alcalins. Utilisez un chiffon doux et un détergent neutre aux endroits applicables.

Cher/chère client(e) !

Bienvenue dans la famille ASKO qui s'agrandit constamment !

Nous sommes fiers de nos appareils. Nous espérons que vous apprécierez cet appareil et qu'il vous apportera une aide de toute fiabilité pendant de nombreuses années.

Veillez lire le d'emploi avant l'utilisation. Il inclut des conseils généraux, des informations sur les réglages que vous pouvez réaliser et des instructions pour entretenir au mieux votre appareil.

CONSEILS

Vous pouvez trouver la version la plus récente des instructions d'utilisation sur notre site Web.

Profitez de votre cuisine !

Votre machine à café

Description de l'appareil



- A. Mon profil
- B. Réglages
- C. Profil utilisateur
- D. Arôme sélectionné
- E. Horloge
- F. Quantité sélectionnée
- G. Arôme
- H. Quantité
- I. Défilement vers la droite/gauche
- J. Sélection de boissons



Lorsque cet écran principal s'affiche, l'appareil est prêt à l'emploi.

Votre machine à café

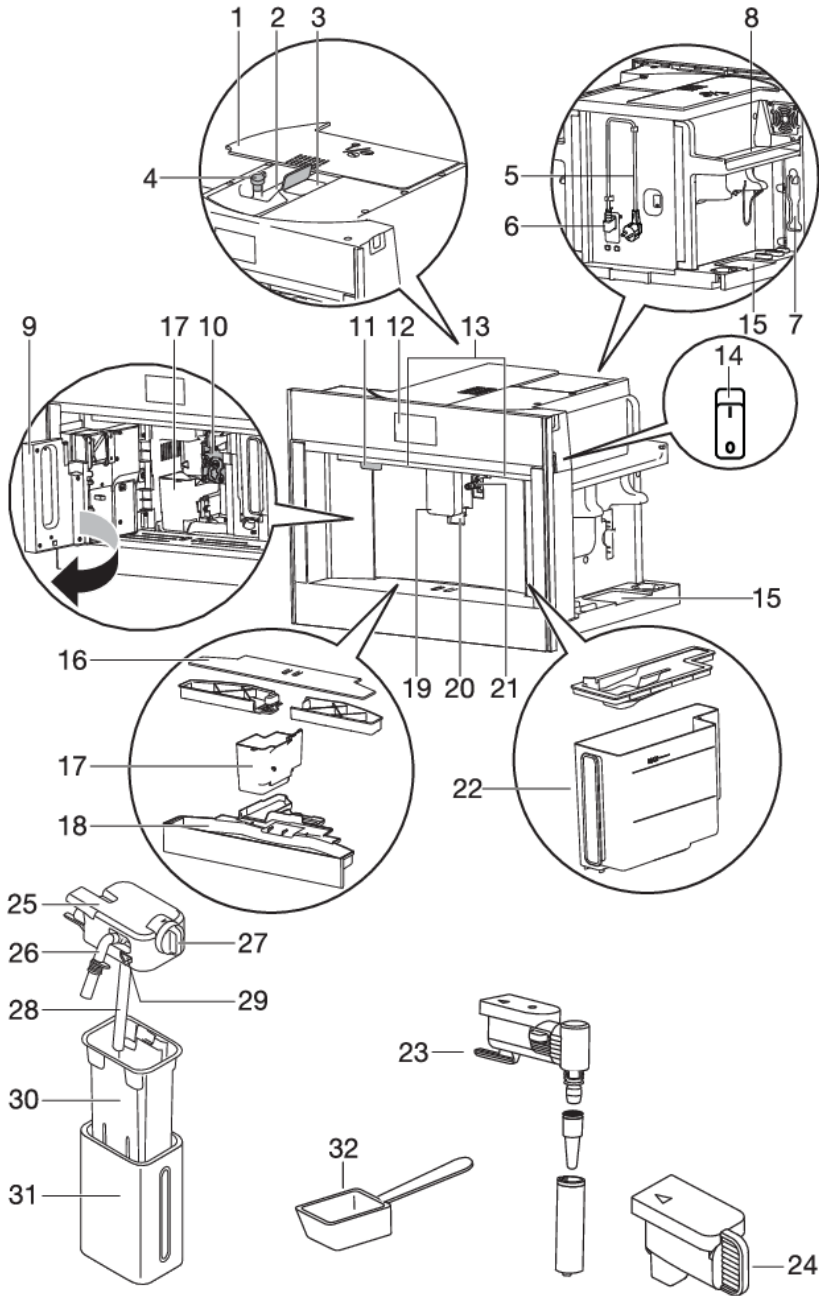









Votre machine à café

1. Couvercle du réservoir à grains
2. Réservoir à grains
3. Entonnoir pour l'introduction du café moulu (avec couvercle)
4. Bouton de réglage de la finesse de la mouture
5. Cordon d'alimentation
6. Connecteur IEC
7. Logement pour la cuillère-doseuse
8. Plateau chauffe-tasses
9. Panneau de service
10. Groupe infuseur
11. Bouton On/Standby (marche/arrêt automatique)
12. Panneau de commandes
13. Éclairage
14. Interrupteur principal
15. Logement pour accessoires (gauche et droite)
16. Plateau repose-tasses
17. Tiroir à marc de café
18. Bac égouttoir avec indicateur de niveau
19. Buses à café (hauteur réglable)
20. Éclairage tasse
21. Buse de raccord eau chaude
22. Réservoir à eau
23. Buse eau chaude
24. Buse de raccord couvercle
25. Couvercle avec mousseur à lait
26. Buse à mousse de lait (réglable)
27. Bouton de réglage mousse
28. Tube d'arrivée de lait
29. Bouton déclencheur
30. Pot à lait
31. Boîtier thermique
32. Cuillère-doseuse pour café prémoulu

Kit d'entretien



- Papier indicateur « Test, dureté totale »
- Détartreur
- Filtre adoucisseur d'eau (pour certains modèles uniquement)
- Brosse/chiffon de nettoyage
- Nettoyant lait
- Joints et graisse lubrifiante









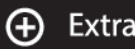







Touches tactiles et symboles

Touches tactiles	
	Mon profil <p>Vous pouvez personnaliser plusieurs réglages de boissons pour le profil utilisateur qui apparaît dans l'écran principal.</p> <ul style="list-style-type: none">• Voir le chapitre « Personnalisation des boissons ».• Vous ne pouvez pas utiliser cette touche tactile lorsque le profil invité s'affiche à l'écran.
	Réglages <ul style="list-style-type: none">• Voir le chapitre « Menu des réglages ».
	Profil utilisateur <p>Appuyez sur cette touche pour sélectionner le profil utilisateur adéquat. Vous avez le choix entre six profils d'utilisateur et un profil d'invité.</p> <ul style="list-style-type: none">• Lorsque vous sélectionnez une boisson qui a été personnalisée pour ce profil, elle est distribuée selon les réglages personnalisés sauvegardés. Voir le chapitre « Distribution d'une boisson personnalisée »• Lorsque vous sélectionnez le profil invité, les boissons sont distribuées selon les réglages par défaut.
	Personnaliser un profil utilisateur <ul style="list-style-type: none">• Voir le chapitre « Personnalisation d'un profil utilisateur ».
	Arôme <ul style="list-style-type: none">• Appuyez sur cette touche (plusieurs fois) pour sélectionner « Prémoulu » ou pour définir l'arôme.
	Quantité <ul style="list-style-type: none">• Appuyez sur cette touche (plusieurs fois) pour sélectionner la quantité de café.
	Défilement vers la droite/gauche <ul style="list-style-type: none">• Appuyez sur ces touches jusqu'à ce que le paramètre correct s'affiche à l'écran.
 Ok	OK
 Stop	Stop

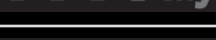
Votre machine à café

Suite du tableau de la page précédente

Touches tactiles	
	Quitter Pour annuler ou revenir à l'étape suivante. <ul style="list-style-type: none">• Les valeurs ne sont pas sauvegardées.
	Suivant
	Moins (-) / Plus (+) <ul style="list-style-type: none">• Pour adapter l'arôme lorsque vous personnalisez une boisson.
	Démarrage
	Entrée <ul style="list-style-type: none">• Pour accéder à un menu.
	Double espresso <ul style="list-style-type: none">• Cette touche s'affiche à l'écran pendant quelques secondes au début de la préparation d'un espresso.
	Extra <ul style="list-style-type: none">• Augmenter la quantité d'eau de la boisson préparée.
	Marche/arrêt <ul style="list-style-type: none">• Le réglage sur « Off » (arrêt).
	Marche/arrêt <ul style="list-style-type: none">• Le réglage sur « On » (marche).

Symboles	
 my	Mon arôme (si programmé) / standard
	<ul style="list-style-type: none"> • Prémoulu
 my	<ul style="list-style-type: none"> • X-léger
 my	<ul style="list-style-type: none"> • Léger
 my	<ul style="list-style-type: none"> • Moyen
 my	<ul style="list-style-type: none"> • Fort
 my	<ul style="list-style-type: none"> • X-fort
 my	Ma quantité (si programmée) / standard
 my	<ul style="list-style-type: none"> • Petite
 my	<ul style="list-style-type: none"> • Moyen
 my	<ul style="list-style-type: none"> • Grande
 my	<ul style="list-style-type: none"> • X-grande
	Réglages sauvegardés
	Valeur par défaut
	Fonction Démarrage auto activée
	Fonction Économie d'énergie activée
	Filtre activé

Fonctionnement

Avant la première utilisation

Enlevez l'emballage. Assurez-vous que la machine n'est pas endommagée et qu'aucune pièce ne manque. Vérifiez que vous avez tous les accessoires. N'utilisez pas la machine si elle est visiblement endommagée. Contactez le service après-vente en cas de problèmes.

REMARQUE

- Du café a été utilisé pour tester la machine en usine. La présence de résidus de café dans le moulin est donc tout à fait normale.
- Personnalisez la dureté de l'eau le plus tôt possible. Respectez les instructions figurant dans le chapitre « Réglage de la dureté de l'eau ».

CONSEILS

Pour améliorer la performance de votre machine, nous recommandons d'installer un filtre adoucisseur d'eau. Si votre modèle n'a pas de filtre, vous pouvez l'acheter auprès du service après-vente.

REMARQUE

- Remplissez toujours le réservoir avec de l'eau du robinet froide et propre, de l'eau en bouteille sans ajout de minéraux ou de l'eau distillée propre à la consommation.
- Lorsque vous utilisez la machine pour la première fois, le circuit d'eau est vide et il est possible que la machine soit très bruyante. Le bruit s'atténue lorsque le circuit est rempli d'eau.
- La première fois que vous utiliserez la machine, vous devrez préparer 4 à 5 tasses de café avant d'obtenir des résultats satisfaisants.
- Lors de la préparation des 5 à 6 premiers breuvages, vous entendrez un bruit d'eau en ébullition, ce qui est normal. Ce bruit s'atténue par la suite.
- Avancez la machine pour avoir accès à l'interrupteur principal, au logement des accessoires et au couvercle du réservoir à grains. Tirez les buses à café vers l'avant pour ouvrir le panneau de service.
- Servez-vous du porte-accessoires pour y déposer les accessoires (par exemple les grains de café).

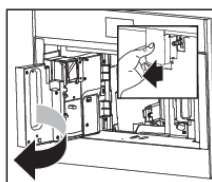
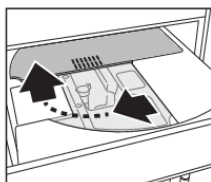
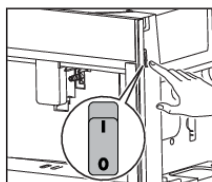
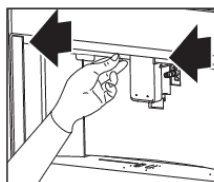

REMARQUE

Lisez et respectez les instructions affichées à l'écran. L'écran affiche les informations et les touches tactiles à utiliser. Les informations importantes sont accompagnées d'un signal sonore.

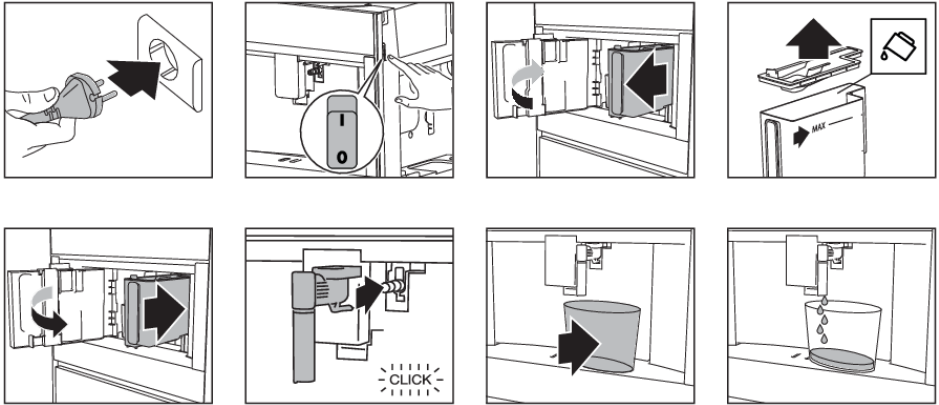

L'appareil se met en standby automatiquement. Il est alors prêt pour un usage normal.

⚠ ATTENTION !

Danger ! Risque de brûlures.

Lors du rinçage, un peu d'eau bouillante s'écoule des buses à café. Évitez tout contact avec les éclaboussures d'eau. Ne laissez pas l'appareil sans surveillance lors de la distribution d'eau chaude.

Réglage de votre appareil sur « On »

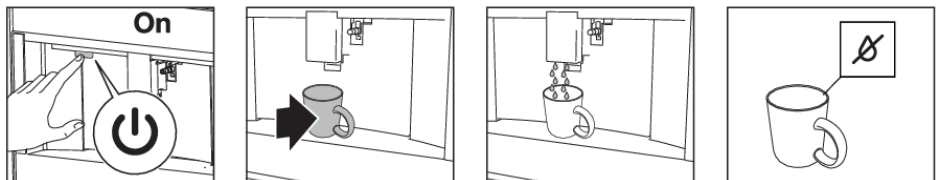

L'appareil est prêt à l'emploi lorsqu'il a atteint la température correcte.

L'écran principal s'affiche.

REMARQUE

Chaque fois que l'appareil est réglé sur « On », il exécute un cycle automatique de préchauffage et de rinçage. Ce cycle ne peut pas être interrompu. L'appareil est uniquement prêt à l'emploi une fois que ce cycle est terminé.

CONSEILS

Placez une tasse sous les buses. Collectez l'eau chaude du cycle de rinçage pour réchauffer la tasse.

Fonctionnement

REMARQUE

N'appuyez pas sur l'interrupteur principal lorsque l'appareil est réglé sur « On ».

Réglage de votre machine sur « Standby » et « Off »

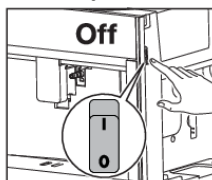
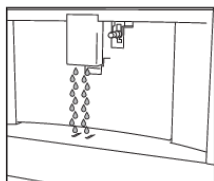
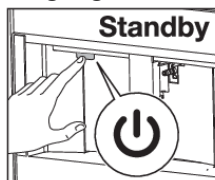

REMARQUE

Chaque fois que l'appareil est réglé sur « Standby » après la préparation de café, il exécute un cycle de rinçage automatique.

CONSEILS

- Si vous n'utilisez pas l'appareil pendant une longue période, réglez-le sur « Off ».
- Pour déconnecter complètement l'appareil, placez l'interrupteur principal placé sur le côté de l'appareil sur 0 (arrêt).

Importants conseils et astuces pour la préparation de café

- La distribution de café peut être interrompue à tout moment.
- Dès que la distribution est terminée, vous pouvez augmenter la quantité d'eau.
- Vous pouvez personnaliser des boissons.
- Réglez la mouture si le café s'écoule goutte à goutte ou s'il est trop léger et pas assez crémeux.
- Pour obtenir un café plus chaud :
 - Exécutez un cycle de rinçage et réchauffez les tasses avec l'eau chaude récupérée de ce cycle.
 - Distribuez de l'eau chaude pour réchauffer les tasses.
 - Utilisez la fonction chauffe-tasses pour les réchauffer.
 - Augmentez la température du café.
- Abaissez les buses le plus près possible de la tasse. Ainsi, vous obtiendrez un café plus crémeux.
- Après la distribution du café, le réglage de l'arôme et le réglage de la quantité sont réinitialisés selon la « recette originale ».
- Après la préparation d'une boisson, la machine est prête pour la préparation de la boisson suivante.

Préparation du café avec des grains de café

REMARQUE

N'utilisez pas de grains de café non torréfiés (grains verts), caramélisés ou confits. Ils pourraient rendre le moulin à café inutilisable.

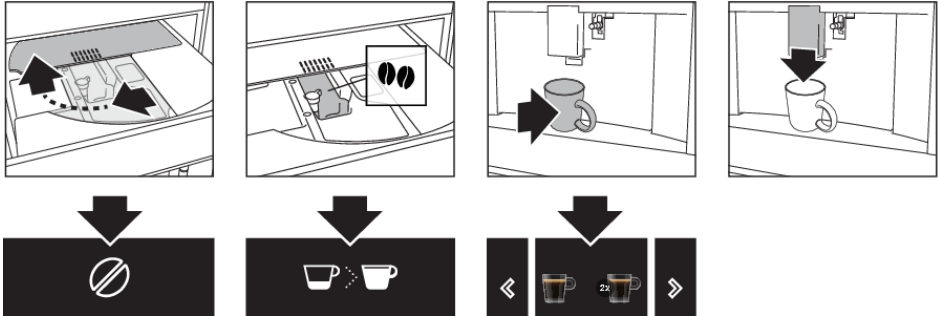

Préparation du café avec du café prémoulu

REMARQUE

- Ajoutez uniquement le café prémoulu lorsque l'appareil est réglé sur « On ». Le café risque sinon de se répandre à l'intérieur de la machine et de l'endommager.
- Préparez uniquement une tasse de café à la fois. N'utilisez pas plus d'une cuillère doseuse.
- Assurez-vous que l'entonnoir n'est pas obstrué (voir le chapitre « Entretien »).

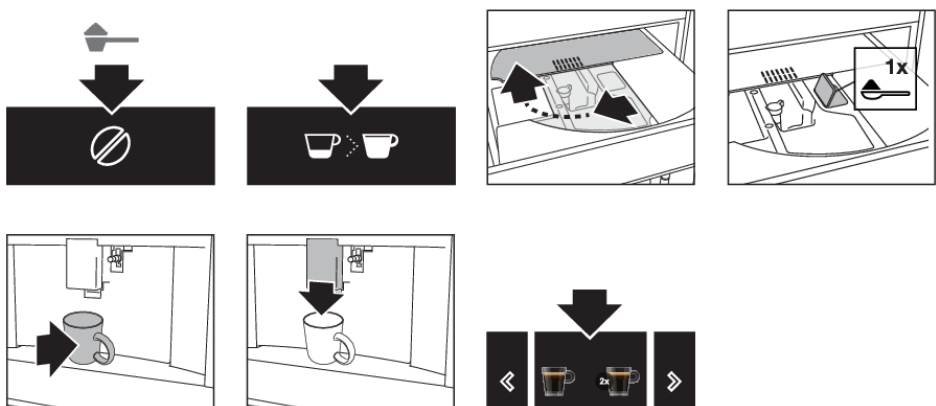

Réglage de la mouture

Le moulin à café est réglé par défaut pour une préparation correcte du café. Il ne devrait pas nécessiter de réglage initial. Toutefois, vous pouvez modifier le réglage de la mouture :

Fonctionnement

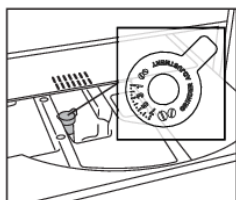

- si le café s'écoule trop lentement ou pas du tout.
 - Tournez le bouton d'un clic dans le sens horaire vers 7.
- pour un café plus fort et plus crémeux.
 - Tournez le bouton d'un cran dans le sens antihoraire vers 1.



REMARQUE

- Tournez uniquement le bouton lorsque le moulin à café est en marche (au début du cycle de préparation du café). Tournez le bouton d'un seul cran à la fois. Lorsque vous avez préparé au moins 2 tasses de café, tournez le bouton d'un autre cran si le nouveau réglage n'a pas apporté le résultat désiré.

Préparation de boissons chaudes lactées

CONSEILS

- Utilisez du lait écrémé ou demi-écrémé à la température du réfrigérateur (5 °C environ) pour obtenir une mousse plus riche et plus dense.

Position du bouton	Description	Recommandé pour...
	Pas de mousse	Café latte / lait chaud
	Mousse mini	Latte macchiato
	Mousse maxi	Cappuccino / mousse de lait

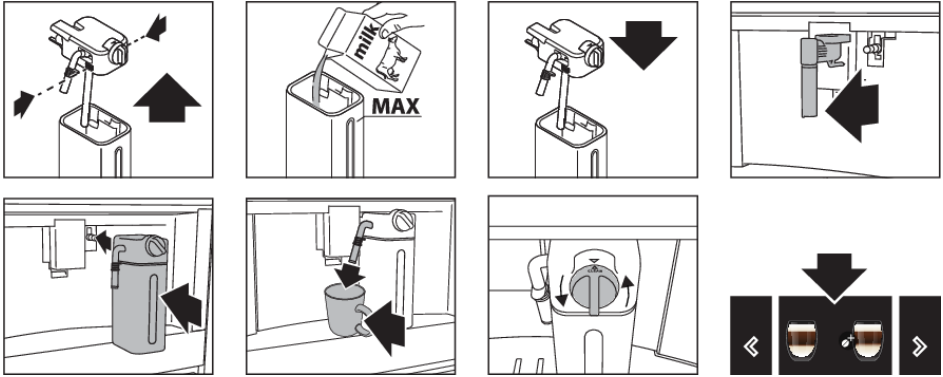

REMARQUE

Après la distribution d'une boisson chaude lactée, l'écran affiche le message CLEAN (nettoyer) (voir le chapitre « Entretien »).

Préparer deux tasses de café

Cet appareil vous permet de préparer un expresso ou un café parfait. Pour garantir la qualité de chaque tasse, nous avons décidé de ne pas offrir la possibilité de préparer deux tasses de café simultanément.

Boissons personnalisées

L'appareil vous permet de choisir entre six profils différents, chacun étant associé à une icône différente. Pour chaque boisson, l'arôme et la quantité personnalisés peuvent être enregistrés dans un profil.

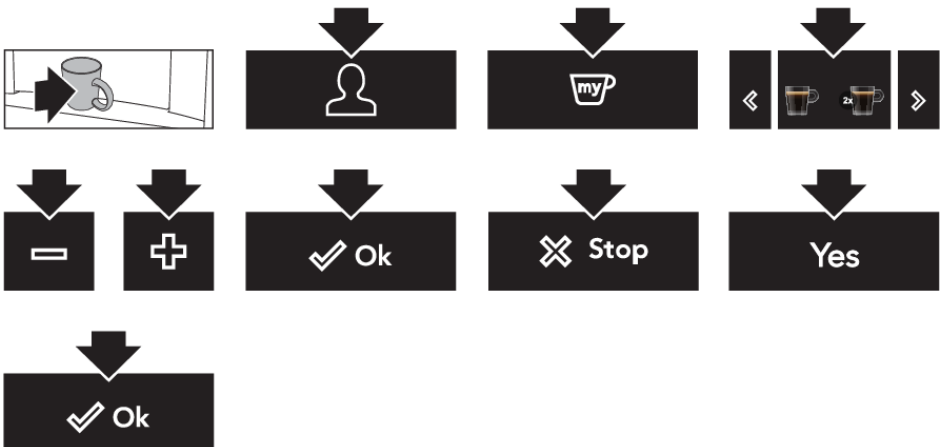

Fonctionnement

Distribution d'une boisson personnalisée

Assurez-vous que l'écran principal affiche le profil utilisateur concerné. Lorsque vous sélectionnez une boisson qui a été personnalisée pour ce profil, elle est distribuée selon les réglages personnalisés sauvegardés.

CONSEILS

L'ordre d'affichage de toutes les boissons d'un profil utilisateur dépend de la fréquence de sélection.



CONSEILS

Lorsque vous sélectionnez le profil invité, les boissons sont distribuées selon les réglages par défaut.

Personnaliser un profil utilisateur



Personnalisation d'un profil utilisateur

⚠ SURFACE BRÛLANTE !

Danger ! Risque de brûlures.

- Ne laissez pas l'appareil sans surveillance durant la distribution d'eau chaude ou de vapeur.
- Évitez les brûlures provoquées par les éclaboussures. Stoppez toujours la distribution d'eau chaude ou de vapeur avant de retirer la tasse contenant le liquide.

CONSEILS

Utilisez de la vapeur pour chauffer ou faire mousser un liquide. Plongez la buse à eau chaude dans le liquide. Lorsque la température ou le niveau de mousse requis est atteint, stoppez la distribution de vapeur.

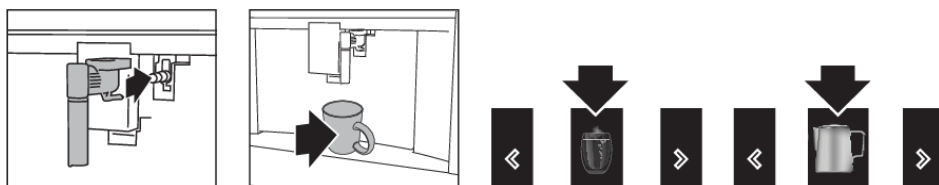

CONSEILS









Conseils lorsque vous utilisez de la vapeur pour faire mousser du lait

- Lorsque vous sélectionnez la dimension de la tasse, tenez compte du fait que le liquide double ou triple de volume.
- Pour obtenir une mousse plus onctueuse, faites tourner la tasse en effectuant des mouvements lents de haut en bas.

REMARQUE

Nettoyez la buse à eau chaude chaque fois que vous l'utilisez pour préparer de la mousse (voir le chapitre « Entretien »).

Menu Réglages

	Rinçage Nettoyage et chauffage du circuit interne de l'appareil. Distribution d'eau chaude via les buses à café et la buse à eau chaude (si insérée). <ul style="list-style-type: none">Placez un récipient de 100 ml minimum sous les buses à café et à eau chaude.
	Détartrage Voir le chapitre « Entretien ».
	Filtre à eau Voir le chapitre « Entretien ».
	Réglages des boissons Consultation de vos réglages personnalisés pour chaque profil. Réinitialisation des valeurs par défaut pour chaque boisson. <ul style="list-style-type: none">Voir également « Valeurs par défaut » pour de plus amples informations.
	Réglage de l'heure Réglage de l'heure affichée à l'écran.
	Démarrage automatique Réglage de l'heure de démarrage automatique. À l'heure programmée, l'appareil est prêt pour préparer du café immédiatement. <ul style="list-style-type: none">Pour utiliser ce réglage, assurez-vous que l'horloge est à l'heure.Le symbole correspondant s'affiche à côté de l'horloge pour indiquer que le réglage est activé.
	Arrêt automatique (standby) Réglage de l'heure à laquelle l'appareil se met en veille (standby).
	Chauffe-tasses Le ventilateur souffle de l'air chaud dans la zone du chauffe-tasses. <ul style="list-style-type: none">La chaleur résiduelle de l'appareil est utilisée pour réchauffer la tasse. La chaleur produite est fonction de la durée pendant laquelle la machine est réglée sur « On ».
ECO	Économie d'énergie La consommation d'énergie est moindre conformément aux réglementations européennes. <ul style="list-style-type: none">Le symbole correspondant s'affiche à côté de l'horloge pour indiquer que le réglage est activé.Vous devrez peut-être attendre quelques secondes avant que le premier café soit versé.

Suite du tableau de la page précédente

	Température du café Réglage de la température de l'eau utilisée pour préparer le café.
	Dureté de l'eau Voir le chapitre « Entretien ».
	Réglage de la langue Modification de la langue du texte affiché à l'écran.
	Son Activation ou désactivation du bip. <ul style="list-style-type: none">• Vous entendez un bip chaque fois que vous appuyez sur une touche et lorsque vous insérez/retirez un accessoire.
	Éclairage Activation ou désactivation de l'éclairage. <ul style="list-style-type: none">• L'éclairage de la tasse s'allume chaque fois qu'une boisson est versée et durant chaque cycle de rinçage.
	Fond d'écran Réglage de la couleur du fond d'écran.
DEMO	Mode Démo Lancez le mode démonstration pour découvrir les principales fonctions. <ul style="list-style-type: none">• Pour quitter le mode démonstration, réglez l'appareil sur « Veille ».
	Valeurs par défaut Réinitialisation de tous les réglages du menu et des quantités programmées aux valeurs par défaut (à l'exception de la langue).
	Statistiques Affichage des statistiques relatives à l'appareil.

Nettoyage de votre appareil

ATTENTION !

Lisez et respectez les instructions affichées à l'écran. L'écran affiche les informations et les touches tactiles à utiliser. Les informations importantes sont accompagnées d'un signal sonore.

REMARQUE

- N'utilisez pas de solvants, de détergents abrasifs, d'alcool ou de produits chimiques pour nettoyer l'appareil !
- N'utilisez pas d'objets métalliques pour enlever des dépôts ou incrustations de café. Ils pourraient rayer les surfaces en métal ou en plastique.
- Seul le pot à lait est lavable au lave-vaisselle. Ne lavez pas les autres composants de l'appareil au lave-vaisselle !

Nettoyage régulier

- La buse à eau chaude (chaque fois que vous l'utilisez pour préparer de la mousse de lait).
- Les tubes internes du pot à lait et la buse de raccord eau chaude (chaque fois qu'une boisson chaude lactée est versée).
- Le pot à lait et tous les composants (une fois par mois).
- Le circuit interne de l'appareil.
- Le tiroir à marc.
- Le bac égouttoir.
- L'intérieur de la machine à café (une fois par mois).
- Le réservoir à eau (une fois par mois et lors du remplacement du filtre adoucisseur).
- Les buses à café.
- L'entonnoir pour le café prémoulu (une fois par mois).
- Le groupe infuseur et l'infuseur (au moins une fois par mois).

Nettoyage spécial

- Deux fois par an, vous devez démonter le groupe infuseur, nettoyer les pièces et lubrifier les joints du groupe et de l'infuseur (voir « Nettoyage du groupe infuseur/de l'infuseur deux fois par an »).
- Chaque fois que le pot à lait est vide, nous recommandons de nettoyer tous les composants à l'aide du nettoyant lait (voir « Utilisation du nettoyant lait »).

Nettoyage de la buse à eau chaude

Nettoyez la buse à eau chaude chaque fois que vous l'utilisez pour préparer de la mousse de lait. Vous éviterez ainsi l'accumulation de résidus de lait sur la buse ainsi que son obstruction.

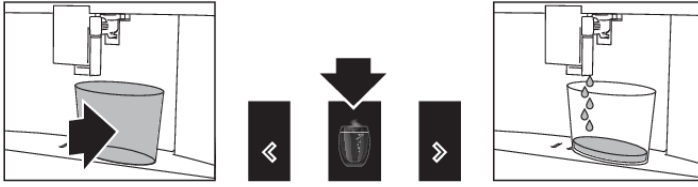

⚠ SURFACE BRÛLANTE !

Patiencez quelques minutes afin que la buse à eau chaude refroidisse.

REMARQUE

Nettoyez soigneusement toutes les pièces de la buse à l'eau tiède avec une éponge.

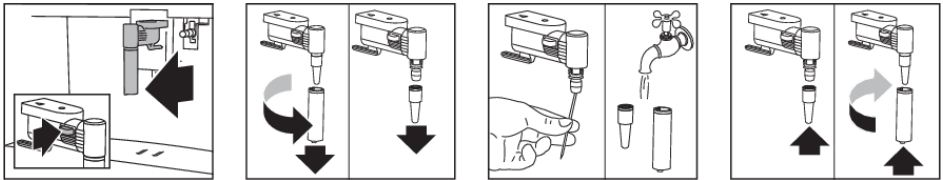

Nettoyage des tubes internes du pot à lait et de la buse

L'écran affiche le message CLEAN (nettoyer) chaque fois qu'une boisson chaude lactée est versée. Avant de suivre les instructions s'affichant à l'écran, veillez à placer une tasse vide sous la buse à lait. Ne sortez pas le pot à lait de la machine (vous n'avez pas besoin de le vider).

⚠ ATTENTION !

Danger ! Risque de brûlures.

Un peu d'eau chaude et de vapeur s'échappent de la buse à mousse lors du nettoyage des tubes internes du pot à lait. Évitez tout contact avec les éclaboussures d'eau.



Le nettoyage s'arrête automatiquement.

Entretien

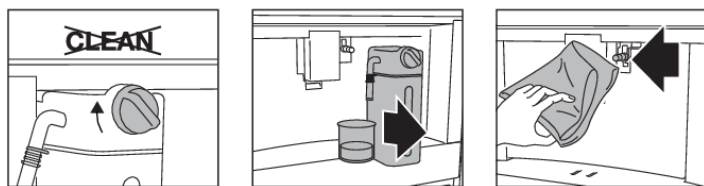

Tous les résidus de lait sont maintenant éliminés.

REMARQUE

- Pour préparer plusieurs cappuccinos et des cafés au lait à la suite, confirmez uniquement le message CLEAN (nettoyer) après la préparation de la dernière boisson. Appuyez sur la touche ESC (échapper) pour pouvoir préparer les boissons suivantes.
- Lorsque vous appuyez sur la touche ESC, un symbole s'affiche à l'écran pour vous rappeler que les tubes internes du pot à lait doivent être nettoyés.

Nettoyage de tous les composants du pot à lait

⚠ ATTENTION !

Le boîtier thermique ne doit pas être rempli d'eau ou plongé dans l'eau. Nettoyez-le uniquement avec un chiffon humide.

Nettoyez soigneusement toutes les pièces du mousser avec de l'eau chaude et du liquide vaisselle doux.

REMARQUE

Seul le pot à lait est lavable au lave-vaisselle.

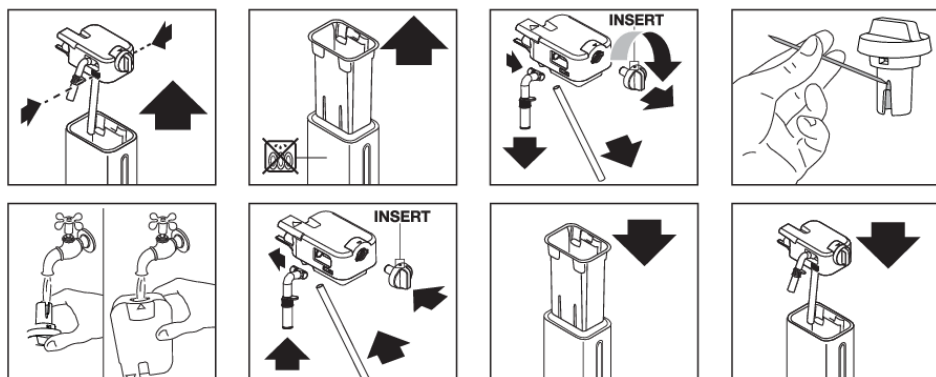

Nettoyage du circuit interne de l'appareil

Si l'appareil n'est pas utilisé pendant plus de 3 ou 4 jours, nous recommandons fortement de suivre rigoureusement les étapes suivantes avant toute réutilisation.

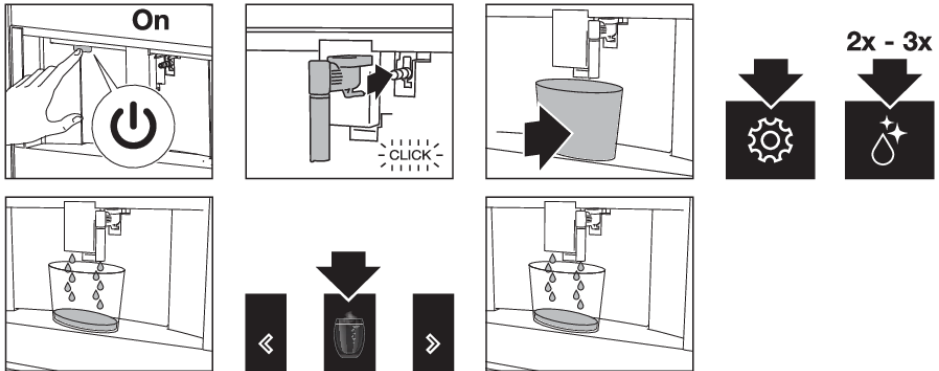

Nettoyage du tiroir à marc

REMARQUE

- Un message vous demandant de vider le tiroir à marc s'affiche 72 heures après la préparation de la première tasse de café. Ne placez pas l'interrupteur principal de la machine sur « Off », sinon les 72 heures ne seront pas calculées correctement.



- Lors du retrait du bac égouttoir, vous devez toujours vider le tiroir à marc, même s'il n'est que peu rempli. Si cette opération n'est pas effectuée, il se peut qu'en faisant d'autres cafés le tiroir à marc se remplisse plus que prévu et que la machine s'obstrue.

Nettoyage du bac égouttoir

REMARQUE

Nettoyez et videz le bac égouttoir avant que l'indicateur soit au-dessus du plateau à tasses. Si cette opération n'est pas effectuée, il se peut que l'eau déborde et endommage l'appareil, la surface sur laquelle il est posé ou la surface environnante.

Entretien

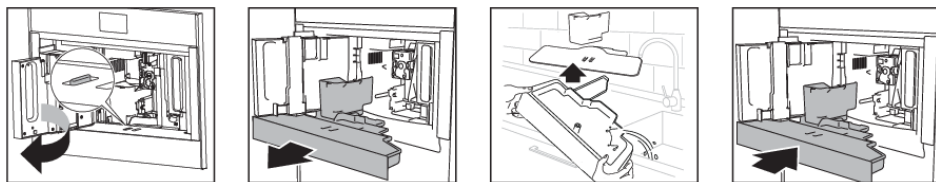

Nettoyage intérieur de la machine à café

⚠ ATTENTION !

Avant de nettoyer les pièces internes, réglez l'appareil sur « Standby ». Ne plongez pas la machine à café dans l'eau.

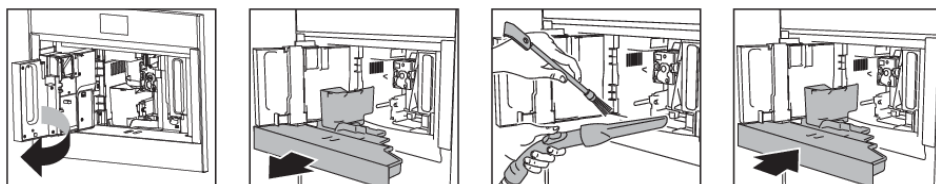

Nettoyage du réservoir à eau

REMARQUE

Nettoyez le réservoir à eau avec un chiffon humide et un peu de liquide vaisselle doux. Rincez le réservoir soigneusement avant de le remplir et de le remettre en place dans la machine.

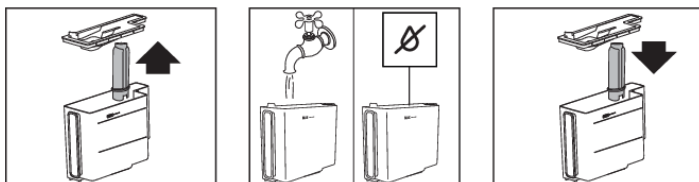

Nettoyage des buses à café

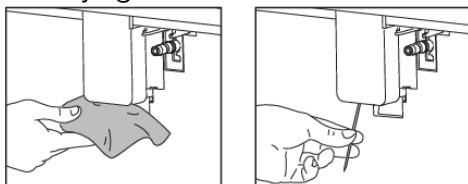

Nettoyage de l'entonnoir pour le café prémoulu

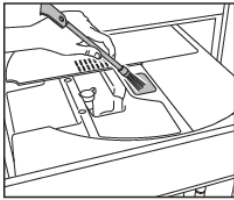

Détartrage de l'appareil

Détartrez l'appareil lorsque le message correspondant s'affiche à l'écran.

- Pour effectuer le détartrage immédiatement, lisez et exécutez les instructions affichées à l'écran.
- Pour effectuer le détartrage ultérieurement, appuyez sur la touche ESC.
 - Un symbole s'affiche à l'écran pour vous rappeler que l'appareil a besoin d'être détartré.

⚠ ATTENTION !

Lisez les instructions et l'étiquette figurant sur le détartrant avant toute utilisation. Utilisez exclusivement un détartrant autorisé par le fabricant. L'utilisation d'un détartrant inapproprié et/ou un détartrage mal effectué peuvent entraîner l'apparition de défauts non couverts par la garantie du fabricant.

⚠ ATTENTION !

Danger ! Risque de brûlures.

L'eau chaude s'écoulant de la buse à eau chaude contient des acides. Soyez très prudent et évitez tout contact avec les éclaboussures de cette solution.

REMARQUE

- Une série de rinçages et de pauses s'effectue automatiquement pour retirer tous les résidus de tartre à l'intérieur de la machine à café. Videz le récipient chaque fois qu'il a récupéré l'eau de rinçage.
- Si un filtre a été retiré précédemment, l'écran affiche le message indiquant à quel moment vous devez insérer le filtre dans le logement prévu à cet effet. En l'absence de filtre, passez à l'étape suivante.
- Si le cycle de détartrage n'est pas exécuté correctement (p. ex. coupure de courant), nous recommandons de recommencer le cycle.
- À la fin du cycle de détartrage, si le réservoir d'eau n'a pas été rempli au niveau MAX, l'appareil exige un troisième rinçage pour garantir que la solution détartrante a été intégralement éliminée des circuits internes de l'appareil. Avant de démarrer le rinçage, n'oubliez pas de vider le bac égouttoir.
- L'appareil peut demander des cycles de détartrage à des intervalles très courts, ce qui est normal compte tenu du système de contrôle avancé de l'appareil.

Entretien

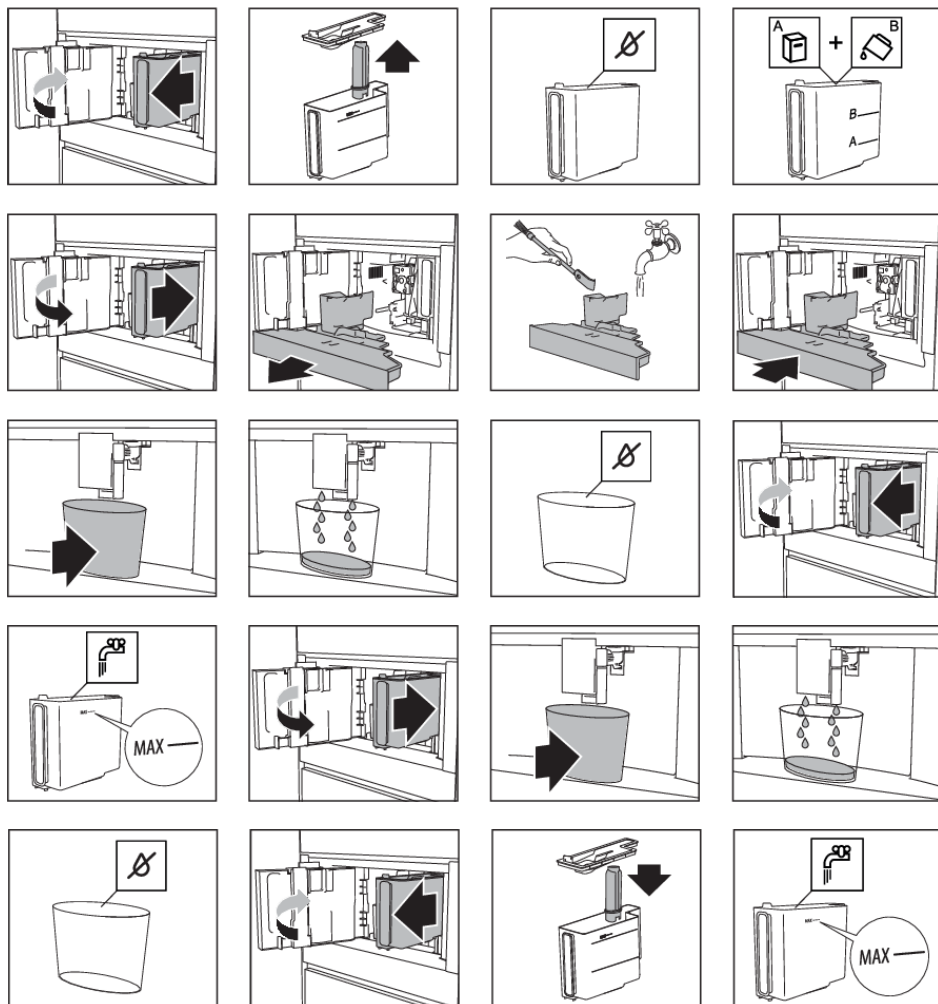

Réglage de la dureté de l'eau

REMARQUE

L'appareil est réglé par défaut sur le niveau de dureté 4. Il est en outre possible de le programmer en fonction de la dureté de l'eau fournie dans les différentes régions.

Le détartrage sera effectué moins fréquemment dans les régions où la dureté de l'eau est plus faible.

Plongez le papier indicateur « Test, dureté totale » (joint aux instructions) pendant une seconde dans un verre d'eau.

Après une minute environ, des carrés rouges sont visibles.

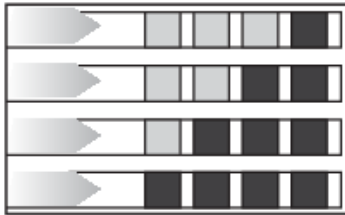

Niveau 1 : eau douce

Niveau 2 : eau modérément dure

Niveau 3 : eau dure

Niveau 4 : eau très dure

1x/2x/3x/4x



L'appareil est maintenant programmé avec le nouveau réglage de la dureté de l'eau.

Installation d'un filtre adoucisseur d'eau

REMARQUE

Certains modèles sont équipés d'un filtre adoucisseur d'eau. Si votre modèle ne possède pas de filtre, nous vous recommandons de l'acheter auprès du service après-vente.

REMARQUE

La durée de vie du filtre est de deux mois environ dans des conditions d'utilisation normale. Si vous n'utilisez pas la machine à café, mais laissez le filtre en position, celui-ci aura une durée de vie maximale de 3 semaines.

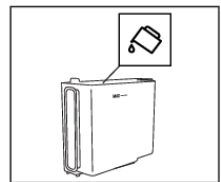
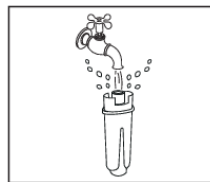
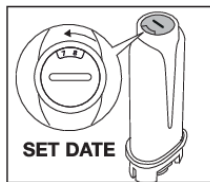

Entretien

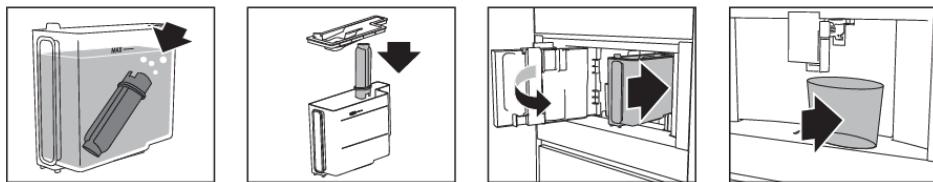

Le symbole du filtre à eau s'affiche sur l'écran à côté de l'horloge. Cela indique que le filtre a été activé.

Remplacement du filtre adoucisseur d'eau

Remplacez le filtre lorsque le message correspondant s'affiche à l'écran.

- Pour remplacer le filtre immédiatement, lisez et exécutez les instructions affichées à l'écran.
- Pour remplacer le filtre ultérieurement, appuyez sur la touche ESC.
 - Un symbole s'affiche à l'écran pour vous rappeler que le filtre doit être remplacé.

CONSEILS

Observez les illustrations dans la section précédente décrivant comment installer le filtre.

REMARQUE

Vous devez remplacer le filtre au bout de deux mois (voir le dateur) ou lorsque l'appareil n'a pas été utilisé pendant 3 semaines, et ce, même si le message n'est pas encore affiché.

Enlever le filtre adoucisseur d'eau

Si vous souhaitez utiliser l'appareil sans le filtre, vous devez le retirer et signaler cette action à l'appareil.

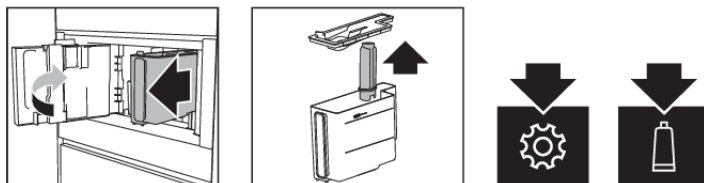

Nettoyage du groupe infuseur/de l'infuseur une fois par mois

⚠ ATTENTION !

- Ne retirez pas le groupe infuseur lorsque l'appareil est réglé sur « On ». Réglez l'appareil sur « Standby ». N'utilisez pas la force pour retirer le groupe infuseur.
- N'utilisez pas de liquide vaisselle pour nettoyer le groupe infuseur. Cela pourrait enlever le lubrifiant appliqué à l'intérieur du piston.

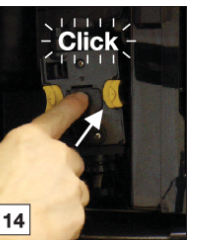
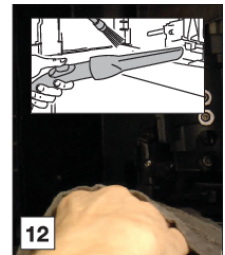
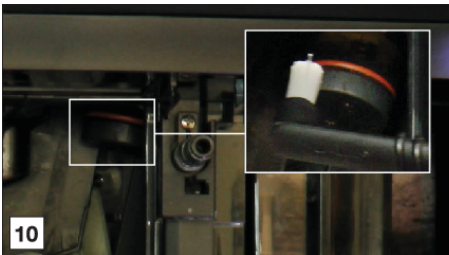
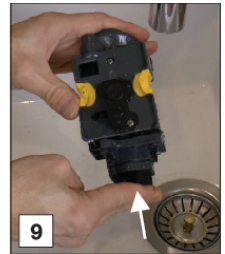
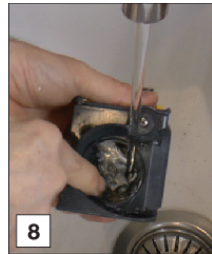
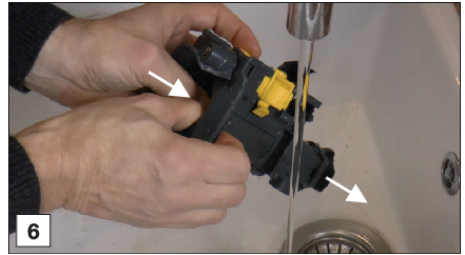
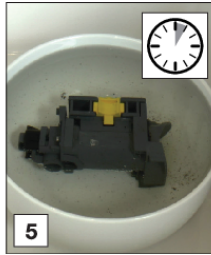
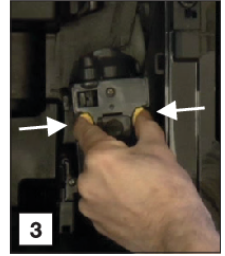
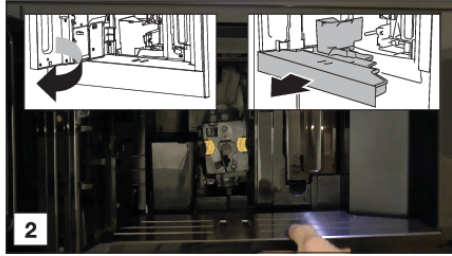
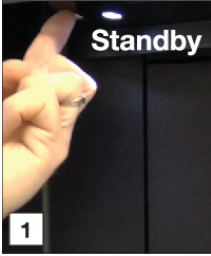

Entretien

Nettoyage du groupe infuseur/de l'infuseur deux fois par an

⚠ ATTENTION !

- Ne retirez pas le groupe infuseur lorsque l'appareil est réglé sur « On ». Réglez l'appareil sur « Standby ». N'utilisez pas la force pour retirer le groupe infuseur.
- N'utilisez pas de liquide vaisselle pour nettoyer le groupe infuseur. Cela pourrait enlever le lubrifiant appliqué à l'intérieur du piston.

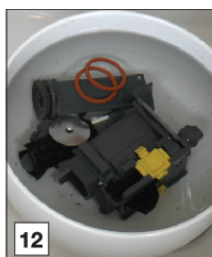
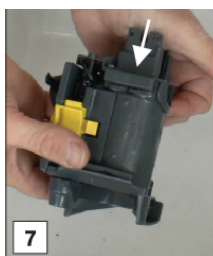
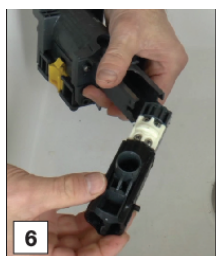
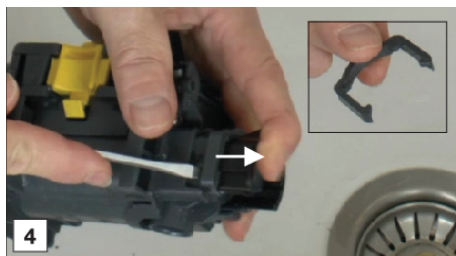
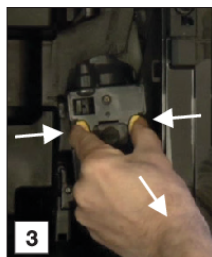
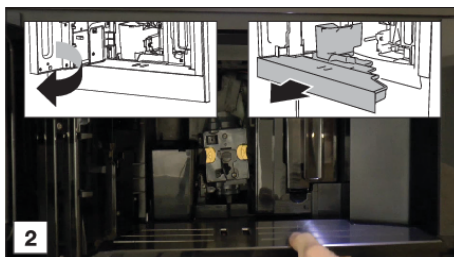
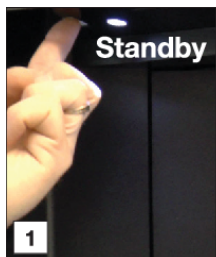

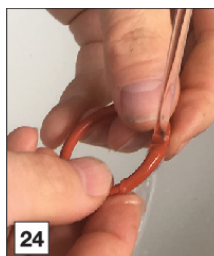
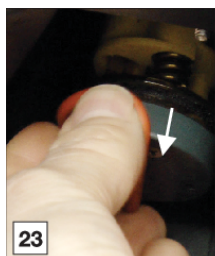
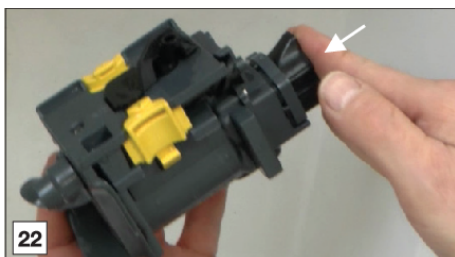
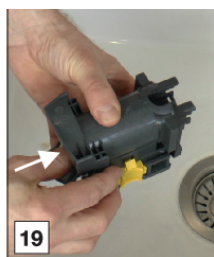
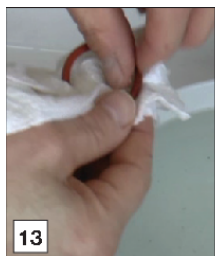

Entretien

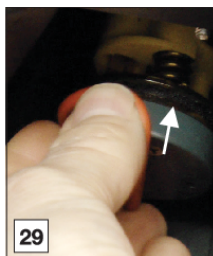
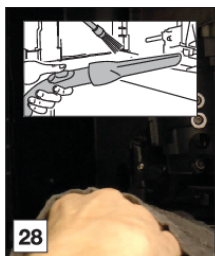

Utilisation du nettoyant lait

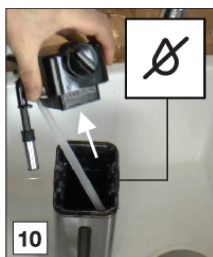
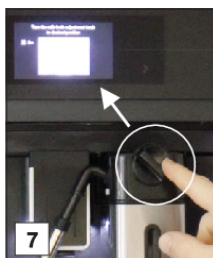

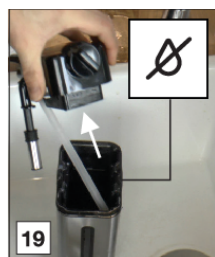
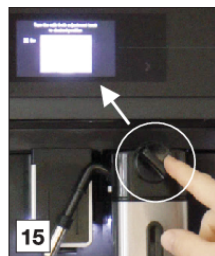





Dépannage

ATTENTION !

Lisez et respectez les instructions affichées à l'écran. L'écran affiche les informations et les touches tactiles à utiliser. Les informations importantes sont accompagnées d'un signal sonore.

Si les instructions fournies à l'écran ou le remède suggéré dans le tableau ci-dessous ne résolvent pas le problème, contactez le service après-vente.

Problème	Cause possible	Solution
	L'intérieur de la machine est très encrassé.	Nettoyez l'intérieur de la machine minutieusement. Démontez et nettoyez le groupe infuseur.
	Rappel de la nécessité de détartrer l'appareil et/ou de remplacer le filtre.	Remplacez ou retirez le filtre à eau et/ou détartré l'appareil le plus tôt possible.
	Rappel de la nécessité de nettoyer les tubes à l'intérieur du pot à lait.	Tournez le bouton de réglage mousse sur « CLEAN » (nettoyer).
	Rappel de la nécessité de remplacer le filtre.	Remplacez ou retirez le filtre à eau.
	Rappel de la nécessité de détartrer l'appareil.	Détartrez l'appareil le plus tôt possible.
Le café n'est pas chaud.	Les tasses n'ont pas été préchauffées.	Rincez les tasses avec de l'eau chaude pour les réchauffer (vous pouvez utiliser la fonction eau chaude).
	Le groupe infuseur a refroidi parce que plusieurs minutes se sont écoulées depuis la préparation du dernier café.	Avant de préparer un café, utilisez la fonction de rinçage pour chauffer le groupe infuseur.
	La préparation du café est réglée sur une température basse.	Sélectionnez une température plus élevée pour le café.
Le café est léger ou pas assez crémeux.	La mouture est trop grossière.	Modifiez le réglage de la mouture.
	Le café ne convient pas.	Utilisez un café pour machines espresso.
Le café s'écoule trop lentement ou goutte à goutte.	La mouture est trop fine.	Modifiez le réglage de la mouture.
Les galettes de marc de café sont molles et humides.	La mouture n'est pas adéquate.	Modifiez le réglage de la mouture (tournez le bouton vers 1).

Suite du tableau de la page précédente

Problème	Cause possible	Solution
Le café ne sort pas d'une ou des deux buses.	Les buses à café sont obstruées.	Nettoyez les buses à café.
La machine ne fait pas de café.	L'appareil a détecté des impuretés dans ses circuits internes. Voir les informations affichées à l'écran.	Attendez que l'appareil soit de nouveau prêt à l'emploi et sélectionnez de nouveau la boisson souhaitée.
L'appareil ne s'allume pas.	L'appareil n'est pas réglé sur « On ».	Appuyez sur l'interrupteur principal pour régler l'appareil sur « On ».
		Appuyez sur le bouton On pour régler l'appareil sur « On ».
Impossible de sortir le groupe infuseur de l'appareil.	L'appareil n'a pas été réglé sur « Standby » correctement.	Appuyez sur le bouton Standby pour régler l'appareil sur « Standby ».
	Le bac égouttoir n'a pas été retiré.	Retirez le plan profond.
	Le groupe infuseur n'est pas en position correcte.	Fermez la porte et réglez l'appareil sur « On ». Le groupe infuseur revient automatiquement à la position correcte.
L'appareil fait un bruit bizarre (inhabituel).	Le groupe infuseur et l'infuseur sont sales.	Nettoyez l'infuseur et toutes les pièces du groupe infuseur. Lubrifiez les joints avec de la graisse lubrifiante.
À la fin du cycle de détartrage, l'appareil demande un troisième rinçage.	Le réservoir à eau n'a pas été rempli au niveau MAX durant les deux cycles de rinçage.	Respectez les instructions affichées à l'écran.
Le lait ne sort pas de la buse à lait.	Le couvercle du pot à lait est sale.	Nettoyez tous les composants du pot à lait.
Le lait contient de grandes bulles, sort par jets de la buse à lait ou il y a très peu de mousse.	Le lait n'est pas suffisamment froid ou n'est pas demi-écrémé ou écrémé.	Utilisez du lait écrémé ou demi-écrémé à la température du réfrigérateur (environ 5 °C). Si le résultat n'est pas celui souhaité, essayez une autre marque de lait.
	Le bouton de réglage mousse est mal réglé.	Ajustez le bouton de réglage mousse.
	Le couvercle du pot à lait ou le bouton de réglage mousse est sale.	Nettoyez tous les composants du pot à lait.
	La buse de raccord eau chaude est sale.	Nettoyez la buse.

Mise au rebut de l'appareil et de l'emballage

Des matériaux durables ont été utilisés pour la fabrication de cet appareil. Veuillez à mettre l'appareil au rebut de manière responsable à la fin de son cycle de service. Renseignez-vous auprès des autorités locales pour savoir comment procéder.

L'emballage de l'appareil est recyclable. Il est peut contenir les matériaux suivants :

- carton ;
- film polyéthylène (PE) ;
- polystyrène exempt de CFC (mousse rigide PS).

Éliminez ces matériaux de manière responsable et conformément aux dispositions administratives.

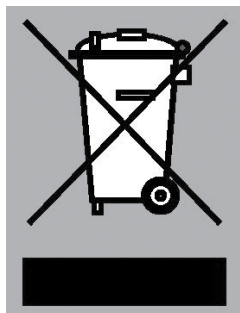

Le symbole de la poubelle barrée figure sur le produit. Il signale l'obligation de traitement sélectif des appareils électroménagers. Cet appareil doit donc faire l'objet d'une collecte sélective. Lorsque vous ne l'utiliserez plus, remettez-le à un service de ramassage spécialisé ou à une déchetterie municipale.

La collecte séparée des appareils électroménagers permet d'éviter les retombées négatives éventuelles pour l'environnement et la santé dérivant d'une élimination incorrecte. Elle permet de récupérer et de recycler les matériaux constitutifs afin de réaliser des économies substantielles d'énergie et de matières brutes.



Déclaration de conformité

Nous déclarons par la présente que nos produits satisfont aux directives, décisions et réglementations européennes en vigueur ainsi qu'aux exigences qui sont mentionnées dans les normes auxquelles il est fait référence.

Sécurité

ATTENTION !

Si les instructions de sécurité et les avertissements ne sont pas respectés, le fabricant décline toute responsabilité pour les dommages qui peuvent s'ensuivre.

- Une fois déballé, assurez-vous que le produit n'est pas endommagé et qu'aucune pièce ne manque. En cas de doute, n'utilisez pas l'appareil et contactez un professionnel qualifié.
- L'installation doit être effectuée par un technicien qualifié, conformément à la réglementation locale en vigueur.
- Ne laissez pas les éléments d'emballage (sacs plastiques, polystyrène, etc.) à la portée des enfants, car ils peuvent constituer un danger.
- N'installez jamais l'appareil dans un environnement où la température peut descendre à 0 °C ou devenir négative (l'appareil risque d'être endommagé si l'eau gèle).
- Assurez-vous que la tension du secteur correspond à celle indiquée sur la plaque signalétique de l'appareil. Branchez l'appareil à une prise convenablement mise à la terre. Le fabricant ne peut en aucun cas être tenu responsable des incidents pouvant découler d'une mauvaise mise à la terre de la prise secteur.
- Assurez-vous que la prise de courant est accessible à tout moment, afin de pouvoir débrancher l'appareil si nécessaire.
- Ne touchez jamais la fiche avec des mains humides.
- Ne tirez jamais sur le câble d'alimentation, car cela pourrait l'endommager.
- Cet appareil peut être installé au-dessus d'un four encastré si ce dernier est équipé d'un ventilateur.
- N'utilisez pas d'adaptateurs ni de rallonges pour prises multiples.
- L'utilisateur ne doit pas remplacer le câble d'alimentation de cet appareil, car cette opération nécessite l'utilisation d'outils spécifiques. Si le câble est endommagé ou doit être remplacé,

Installation

contactez un centre d'assistance technique agréé afin de ne prendre aucun risque.

- Vous devez personnaliser le réglage de dureté de l'eau dès que possible en suivant les instructions.
- Si un appareil fixe n'est pas équipé d'un câble d'alimentation et d'une fiche, ou d'autres moyens de déconnexion du réseau d'alimentation ayant une séparation des contacts dans tous les pôles qui assurent une déconnexion complète dans des conditions de surtension de catégorie III, les moyens de déconnexion doivent être incorporés dans le câblage fixe conformément aux règles de câblage. Ceci est également applicable aux appareils avec un câble et une fiche d'alimentation lorsque la fiche n'est pas accessible après l'installation de l'appareil. L'utilisation d'un interrupteur omnipolaire avec une séparation des contacts d'au moins 3 mm, monté dans le câblage fixe, permettra de satisfaire à cette exigence.

Dimensions

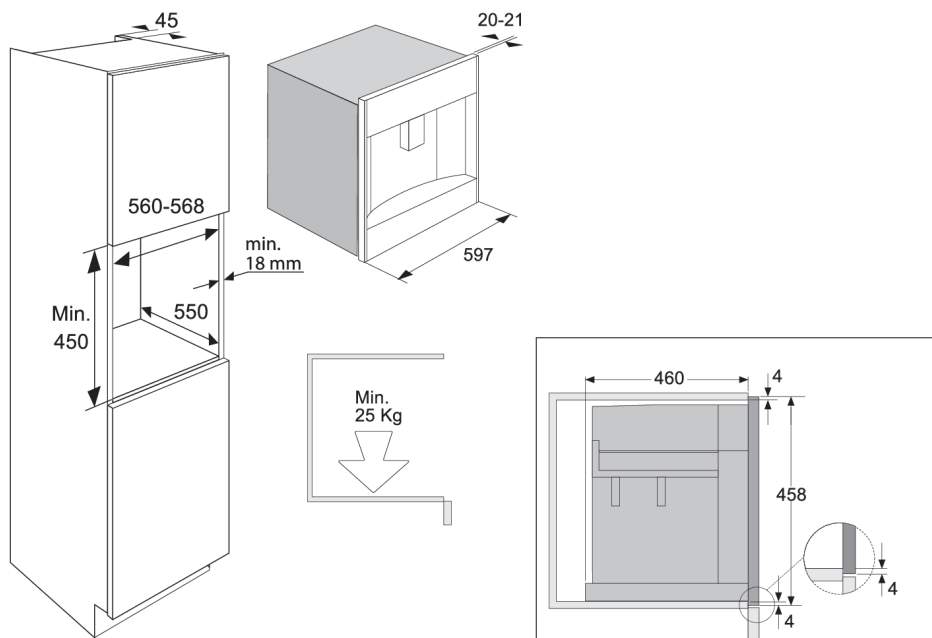

Installation intégrée

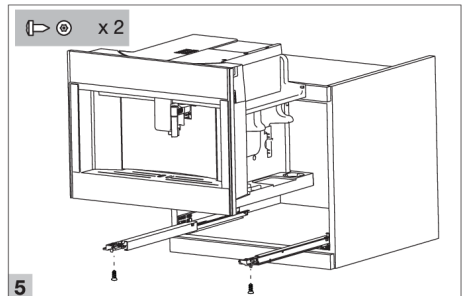
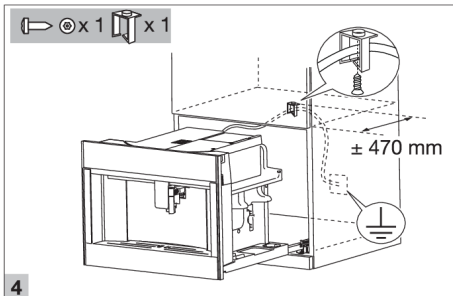
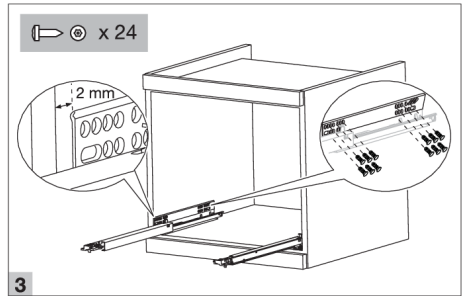
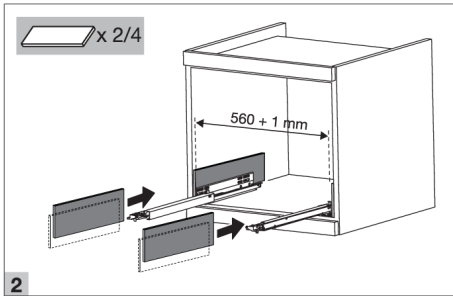
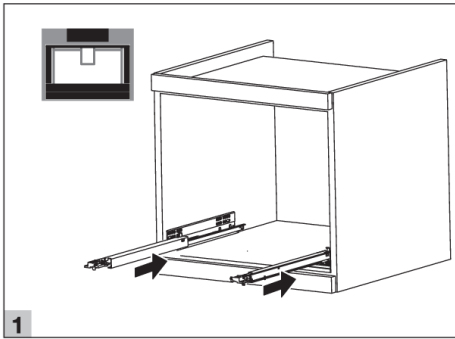

Installation

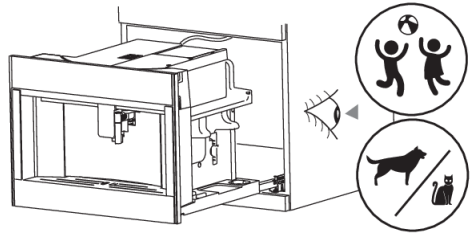
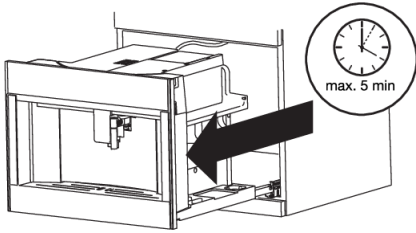
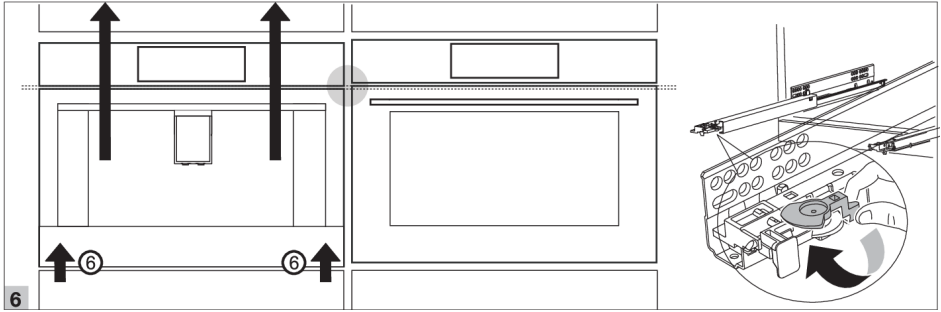



La plaque signalétique se trouve sur le côté de l'appareil.
Lorsque vous contactez le service après-vente, assurez-vous de disposer du numéro de type complet.
Vous trouverez les adresses et numéros de téléphone du service après-vente sur la carte de garantie.

 **ASKO**

Inspired by Scandinavia

www.asko.com



800701-a5



Sous réserve de modification.