



---

**GEBRAUCHSANWEISUNG**

Kaffeemaschine

DE

CM8477x

# Inhaltsverzeichnis

<b>Benutzte Piktogramme</b> .....	<b>3</b>	Alle Komponenten des Milchbehälters reinigen .....	27
<b>Sicherheit</b> .....	<b>4</b>	Internen Kreislauf des Geräts reinigen .....	27
<b>Ihre Kaffeemaschine</b> .....	<b>8</b>	Kaffeessatzbehälter reinigen .....	28
Sehr geehrter Kunde! .....	8	Tropfschale reinigen .....	28
Beschreibung des Geräts .....	9	Geräteinneres der Kaffeemaschine reinigen .....	29
Touch-Tasten und Symbole .....	12	Wasserbehälter reinigen .....	29
<b>Betrieb</b> .....	<b>15</b>	Kaffeerausläufe reinigen .....	29
Vor dem ersten Gebrauch .....	15	Trichter für vorgemahlene Kaffee reinigen .....	30
Gerät auf „On“ (Ein) stellen .....	16	Gerät entkalken .....	30
Gerät auf „Standby“ (Bereitschaft) und „Off“ (Aus) stellen .....	17	Wasserhärte konfiguriert .....	32
Wichtige Tipps und Tricks zur Kaffeebereitung .....	17	Wasserenthärterfilter installieren .....	32
Kaffeebereitung mit Kaffeebohnen .....	18	Wasserenthärterfilter wechseln .....	33
Kaffeebereitung mit vorgemahlendem Kaffee .....	18	Wasserenthärterfilter entfernen .....	33
Mahlstufe anpassen .....	19	Brüheinheit und Einspritzer einmal pro Monat reinigen .....	34
Heißgetränke auf Milchbasis bereiten .....	19	Brüheinheit und Einspritzer zweimal pro Jahr reinigen .....	35
Zubereitung von zwei Tassen Kaffee .....	20	Milchreiniger verwenden .....	38
Getränke anpassen .....	20	<b>Problemlösung</b> .....	<b>40</b>
Angepasstes Getränk herstellen .....	21	<b>Umweltschutz</b> .....	<b>43</b>
Anpassen eines Benutzerprofils .....	21	Entsorgung von Gerät und Verpackung .....	43
Heißes Wasser oder Dampf bereitstellen .....	21	FÜR DEUTSCHLAND: .....	44
<b>Einstellungen</b> .....	<b>23</b>	<b>Installation</b> .....	<b>46</b>
Menü „Einstellungen“ .....	23	<b>Sicherheit</b> .....	46
<b>Pflege</b> .....	<b>25</b>	Abmessungen .....	47
Gerät reinigen .....	25	Einbau .....	48
Heißwasserauslass reinigen .....	25	<b>Ihre Notizen</b> .....	<b>50</b>
Interne Schläuche des Milchbehälters und Düse reinigen .....	26		

Bedeutung der Symbole in der Gebrauchsanleitung:

 INFORMATION!

**Information, Rat, Tipp oder Empfehlung**

 WARNUNG!

**Warnung – Gefahr**

 ELEKTROSCHOCK!

**Warnung – Stromschlaggefahr**

 HEIßE OBERFLÄCHE!

**Warnung – heiße Oberfläche**

 BRANDGEFAHR!

**Warnung – Brandgefahr**

 RICHTIG!

 FALSCH!

Es ist sehr wichtig, dass Sie diese Gebrauchsanleitung aufmerksam durchlesen.

 WARNUNG!

BITTE AUFMERKSAM LESEN UND SORGFÄLTIG AUFBEWAHREN!

## Worauf Sie achten müssen





 WARNUNG!

Das Gerät und seine zugänglichen Teile werden bei Verwendung heiß. Achten Sie darauf, die Heizelemente nicht zu berühren.

- Dieses Gerät darf von Kindern ab acht Jahren, wie auch von Personen mit verminderten körperlichen, sensorischen und geistigen Fähigkeiten oder mangelhaften Erfahrungen und Wissen bedient werden, jedoch nur, wenn sie das Gerät unter entsprechender Aufsicht bedienen oder entsprechende Anweisungen über den sicheren Gebrauch des Geräts erhalten haben und die mit dem Gebrauch des Geräts verbundenen Gefahren verstanden haben.
- Die Geräte können von Personen mit eingeschränkten körperlichen, sensorischen oder geistigen Fähigkeiten oder mangelnder Erfahrung oder Kenntnisse benutzt werden, wenn sie beaufsichtigt werden oder eine Einführung im sicheren Umgang mit dem Gerät erhalten haben und sie die mit der Nutzung verbundenen Risiken verstehen.
- Kinder müssen beaufsichtigt werden, um sicherzustellen, dass sie nicht mit dem Gerät spielen.
- Kinder dürfen ohne Aufsicht von Erwachsenen das Gerät nicht reinigen oder Benutzerwartung am Gerät durchführen.
- Das Gerät vor der Montage, Demontage und Reinigung oder wenn es unbeaufsichtigt ist, immer von der Stromversorgung trennen.



Mit diesem Symbol markierte Oberflächen werden während der Verwendung heiß (das Symbol ist nur bei bestimmten Modellen vorhanden).

-  **WARNUNG!**  
Die Einfüllöffnung darf während der Verwendung nicht geöffnet werden.
-  **WARNUNG!**  
Vermeiden Sie Spritzwasser auf dem Stecker.
-  **WARNUNG!**  
Es besteht die Möglichkeit einer Verletzung, wenn das Gerät missbräuchlich verwendet wird.
- Die Oberflächen des Heizelements können nach der Verwendung noch Resthitze abgeben.
-  **WARNUNG!**  
Verwenden Sie das Gerät nicht, wenn die Glasfläche gesprungen ist.
- Tauchen Sie das Gerät niemals unter Wasser.
- Es handelt sich hierbei ausschließlich um ein Haushaltsgerät. Es ist nicht vorgesehen für die Nutzung: in Mitarbeiterküchen von Geschäften, Büros und anderen Arbeitsumgebungen; in Bauernhäusern; von Gästen in Hotels, Pensionen oder anderen Wohnumgebungen; in Frühstückspensionen.
- Bei Beschädigung des Anschlusskabels, darf dieses nur vom Hersteller, seinem autorisierten Kundendienst oder einer entsprechend qualifizierten Person ausgetauscht werden, um einen Stromschlag zu vermeiden.
- Lehnen Sie sich nicht gegen oder hängen Sie sich nicht an das Gerät, wenn es aus dem Geräteschrank herausgenommen wurde, und stellen Sie keine schweren oder instabilen Gegenstände darauf ab.

- Der Hersteller übernimmt keine Haftung für Schäden, die durch unsachgemäße, falsche oder unangemessene Anwendung hervorgerufen wurden oder entstanden sind.
- Berühren Sie während der Nutzung des Geräts nicht dessen heiße Oberflächen. Verwenden Sie die Drehknöpfe und Griffe.
- Im Falle von Fehlfunktionen sorgen Sie dafür, dass das Gerät nicht an das Stromnetz angeschlossen ist. Wenden Sie sich für Reparaturen an unseren Kundendienst.
- Bitten Sie darum, dass nur Originalersatzteile verwendet werden. Bei Missachtung dieser Bestimmung kann die Sicherheit des Geräts beeinträchtigt werden.
- Stellen Sie keine Gegenstände, die Flüssigkeiten, entflammbare oder ätzende Materialien enthalten, auf dem Gerät ab.
- Verwenden Sie den Zubehöralter zur Aufbewahrung von Kaffe Zubehör (wie zum Beispiel Kaffeebohnen).
- Berühren Sie das Gerät niemals mit feuchten Händen.
- Nur direkt am Stecker herausziehen.
- Ziehen Sie nie am Stromkabel, da es dadurch beschädigt werden könnte.

## **Verwendungszweck**

- Dieses Gerät ist zur Verwendung im Haushalt bestimmt (ca. 3000 Tassen pro Jahr). Jede andere Form der Anwendung ist unsachgemäß und wird in diesem Fall nicht von der Garantie abgedeckt.
- Das Gerät ist „zum Zubereiten von Espresso“ und „Heißgetränken“ konstruiert. Verwenden Sie es mit Sorgfalt, um Verbrühungen durch die Wasser- oder Dampfdüsen oder aufgrund falscher Anwendung zu vermeiden.
- Dieses Gerät wurde für die Zubereitung von Getränken auf der Basis von Kaffee, Milch und heißem Wasser entworfen und hergestellt. Verwenden Sie nur Trinkwasser im Behälter. Verwenden Sie das Zubehör nicht zur Zubereitung von anderen Getränken als in dieser Anleitung beschrieben. Jede andere Anwendung gilt als unsachgemäß und ist daher als gefährlich zu betrachten.

Der Hersteller übernimmt keine Haftung für Schäden, die durch unsachgemäße Anwendung des Geräts hervorgerufen wurden.

- Reinigen Sie alle Bestandteile gründlich, lassen Sie besondere Sorgfalt bei Teilen walten, die mit Milch in Berührung gekommen sind.
- **WICHTIG:** Um Schäden am Gerät zu vermeiden, reinigen Sie es nicht mit alkalischen Reinigungsmitteln. Verwenden Sie ein weiches Tuch und gegebenenfalls ein neutrales Reinigungsmittel.

# Ihre Kaffeemaschine

## Sehr geehrter Kunde!

Willkommen bei unserer wachsenden ASKO Familien!

Wir sind stolz auf unsere Geräte. Wir hoffen, dass dieses Gerät noch viele Jahre ein geschätzter und zuverlässiger Helfer sein wird.

Bitte lesen Sie vor der Inbetriebnahme die Betriebsanleitungen. Sie enthalten allgemeine Tipps, Informationen über die Einstellungen und Anpassungen, die Sie vornehmen können, und die beste Art und Weise, Ihr Gerät zu pflegen.

### TIPP!

Die aktuellste Version der Gebrauchsanweisung finden Sie auf unserer Website.

Viel Spaß beim Kochen!



## Beschreibung des Geräts



- A. Mein Profil
- B. Einstellungen
- C. Benutzerprofil
- D. Ausgewähltes Aroma
- E. Zeit
- F. Ausgewählte Menge
- G. Aroma
- H. Menge
- I. Blättern links/rechts
- J. Auswählbare Getränke



Wird dieser Hauptbildschirm angezeigt, ist das Gerät betriebsbereit.

# Ihre Kaffeemaschine

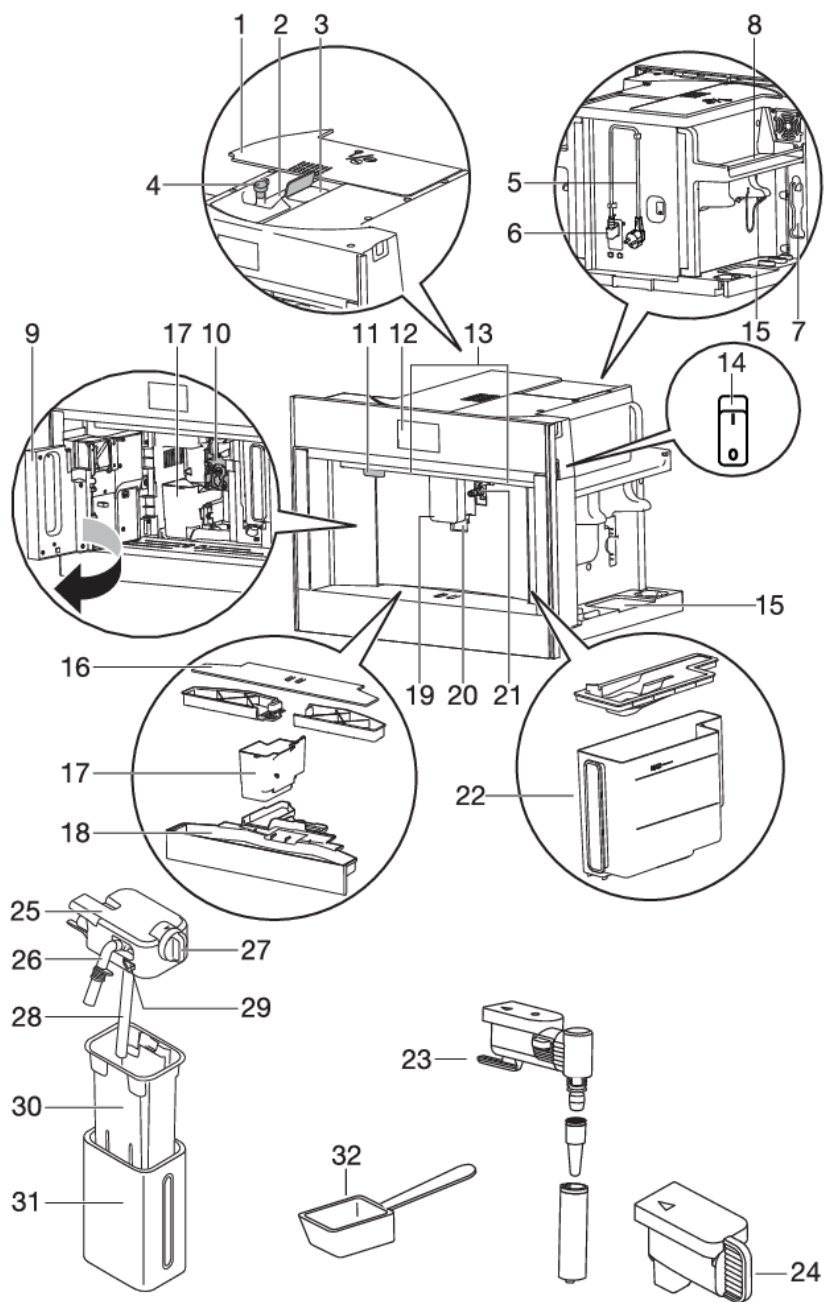

1. Deckel Kaffeebohnenbehälter
2. Kaffeebohnenbehälter
3. Kaffeepulvertrichter (mit Deckel)
4. Einstellknopf Mahlstufe
5. Netzstromkabel
6. IEC-Anschluss
7. Platz für Messlöffel
8. Tassenwärmbereich
9. Wartungsklappe
10. Brüheinheit
11. Ein/Standby-Taste
12. Bedienfeld
13. Beleuchtung
14. Hauptschalter
15. Zubehörbereich (links und rechts)
16. Tassenrost
17. Kaffeesatzbehälter
18. Tropfschale mit Füllstandsanzeige
19. Kaffeeausläufe (Höhe einstellbar)
20. Tassenbeleuchtung
21. Heißwasseranschluss
22. Wasserbehälter
23. Heißwasserauslass
24. Abdeckung Anschluss
25. Deckel mit Milchaufschäumer
26. Milchschaumauslass (einstellbar)
27. Milchschaum-Einstellknopf
28. Milchansaugschlauch
29. Löseknopf
30. Milchbehälter
31. Wärmeschutzbehälter
32. Messlöffel für vorgemahlene Kaffee



## **Wartungsset**

- Indikatorpapier Gesamthärte
- Entkalker
- Wasserenthärterfilter (nur bestimmte Modelle)
- Reinigungsbürste/Reinigungstuch
- Milchreiniger
- O-Ringe und Schmierfett









## Touch-Tasten und Symbole

Touch-Tasten	
	<b>Mein Profil</b> <p>Für das Benutzerprofil, das auf dem Hauptbildschirm angezeigt wird, können Sie diverse Getränkeeinstellungen vorgeben.</p> <ul style="list-style-type: none"><li>• Siehe Kapitel: „Getränke anpassen“.</li><li>• Wenn auf dem Bildschirm das Gastprofil angezeigt wird, ist diese Touch-Taste deaktiviert.</li></ul>
	<b>Einstellungen</b> <ul style="list-style-type: none"><li>• Siehe Kapitel: „Einstellungsmenü“.</li></ul>
	<b>Benutzerprofil</b> <p>Wählen Sie mit dieser Taste das gewünschte Benutzerprofil. Es stehen sechs verschiedene persönliche Benutzerprofile sowie ein Gastprofil zur Verfügung.</p> <ul style="list-style-type: none"><li>• Wenn Sie ein Getränk auswählen, das für dieses Profil angepasst wurde, wird es mit den gespeicherten angepassten Einstellungen hergestellt. Siehe Kapitel: „Benutzerprofil anpassen“.</li><li>• Wenn Sie das Gastprofil auswählen, werden alle Getränke mit den Standardeinstellungen hergestellt.</li></ul>
	<b>Anpassen eines Benutzerprofils</b> <ul style="list-style-type: none"><li>• Siehe Kapitel „Benutzerprofil anpassen“.</li></ul>
	<b>Aroma</b> <ul style="list-style-type: none"><li>• Tippen Sie (mehrmals) auf diese Taste, um „Vorgemahlen“ oder ein Aroma auszuwählen.</li></ul>
	<b>Menge</b> <ul style="list-style-type: none"><li>• Tippen Sie (mehrmals) auf diese Taste, um die Kaffeemenge auszuwählen.</li></ul>
	<b>Blättern links/rechts</b> <ul style="list-style-type: none"><li>• Wählen Sie mit diesen Tasten auf dem Bildschirm die gewünschte Variable aus.</li></ul>
	<b>OK</b>
	<b>Stopp</b>

Fortsetzung der Tabelle von der vorigen Seite

Touch-Tasten	
 Esc	<b>Escape</b> Abbrechen oder zum vorhergehenden Schritt wechseln. <ul style="list-style-type: none"><li>• Geänderte Einstellungen werden nicht gespeichert.</li></ul>
 Next	<b>Weiter</b>
 	<b>Minustaste „-“ / Plustaste „+“</b> <ul style="list-style-type: none"><li>• Beim Einstellen eines Getränks Aroma anpassen.</li></ul>
	<b>Start</b>
	<b>Enter</b> <ul style="list-style-type: none"><li>• Menü anzeigen.</li></ul>
	<b>Doppelter Espresso</b> <ul style="list-style-type: none"><li>• Diese Touch-Taste wird einige Sekunden lang angezeigt, wenn die Zubereitung eines einfachen Espressos beginnt.</li></ul>
 Extra	<b>Extra</b> <ul style="list-style-type: none"><li>• Erhöhen Sie die Wassermenge für das gerade zubereitete Getränk.</li></ul>
	<b>Ein/Aus</b> <ul style="list-style-type: none"><li>• Einstellung „Aus“.</li></ul>
	<b>Ein/Aus</b> <ul style="list-style-type: none"><li>• Einstellung „Ein“.</li></ul>

# Ihre Kaffeemaschine

Symbole	
	<b>Mein Aroma (wenn programmiert) / Standard</b>
	<ul style="list-style-type: none"> <li>• Vorgemahlen</li> </ul>
	<ul style="list-style-type: none"> <li>• Extraschwach</li> </ul>
	<ul style="list-style-type: none"> <li>• Schwach</li> </ul>
	<ul style="list-style-type: none"> <li>• Mittel</li> </ul>
	<ul style="list-style-type: none"> <li>• Stark</li> </ul>
	<ul style="list-style-type: none"> <li>• Extrastark</li> </ul>
	<b>Meine Menge (wenn programmiert) / Standard</b>
	<ul style="list-style-type: none"> <li>• Klein</li> </ul>
	<ul style="list-style-type: none"> <li>• Mittel</li> </ul>
	<ul style="list-style-type: none"> <li>• Groß</li> </ul>
	<ul style="list-style-type: none"> <li>• Extragroß</li> </ul>
	<b>Einstellungen gespeichert</b>
	<b>Standardwert</b>
	<b>Autostartfunktion aktiviert</b>
	<b>Energiesparen aktiviert</b>
	<b>Filter aktiviert</b>

## Vor dem ersten Gebrauch

Entnehmen Sie das Gerät aus der Verpackung. Vergewissern Sie sich, dass das Produkt vollständig ist und keine Beschädigungen aufweist. Prüfen Sie das Zubehör auf Vollständigkeit. Wenn das Gerät beschädigt ist, nehmen Sie es nicht in Betrieb. Wenden Sie sich bei Problemen an den Kundendienst.

### HINWEIS!

- Das Gerät wurde im Werk mit echtem Kaffee getestet. Es ist deshalb völlig normal, dass sich im Mahlwerk Spuren von Kaffee befinden.
- Stellen Sie so schnell wie möglich die Wasserhärte ein. Befolgen Sie die Anweisungen im Kapitel „Wasserhärte einstellen“.

### TIPP!

Zur Optimierung der Leistung Ihres Geräts empfehlen wir, einen Wasserenthärterfilter zu installieren. Ist Ihr Modell nicht bereits mit einem derartigen Filter ausgestattet, können Sie einen Filter beim Kundendienst bestellen.

### HINWEIS!

- Betreiben Sie das Gerät immer mit sauberem und kaltem Leitungswasser, mit Flaschenwasser ohne zugesetzte Mineralien oder mit destilliertem Wasser, das als Trinkwasser geeignet ist.
- Bei der ersten Benutzung des Geräts ist der Wasserkreislauf noch leer. Deshalb kann das Gerät sehr laut werden. Sobald der Wasserkreislauf mit Wasser gefüllt ist, wird das Betriebsgeräusch leiser.
- Wenn Sie das Gerät zum ersten Mal verwenden, müssen Sie 4 bis 5 Tassen Kaffee zubereiten, bevor das Gerät zufriedenstellend funktioniert.
- Bei der Zubereitung der ersten 5 bis 6 Getränke hören Sie möglicherweise das Geräusch kochenden Wassers. Das ist normal. Im Laufe der Zeit wird das Geräusch schwächer werden.
- Ziehen Sie das Gerät nach vorn, um den Hauptschalter, den Zubehörbereich und den Deckel des Kaffeebohnenbehälters zu erreichen. Ziehen Sie die Kaffeeausläufe nach vorn, um die Wartungsklappe zu öffnen.
- Verwenden Sie den Zubehöralter zur Aufbewahrung von Kaffeezubehör (wie zum Beispiel Kaffeebohnen).

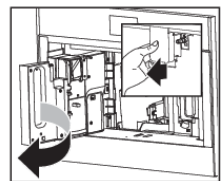
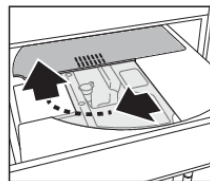
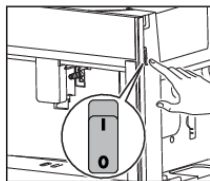
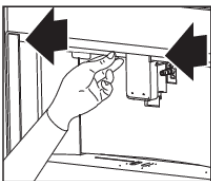

### HINWEIS!

Lesen und beachten Sie die Hinweise auf dem Bildschirm. Auf dem Bildschirm werden Informationen sowie die verfügbaren Touch-Tasten angezeigt. Bei wichtigen Hinweisen wird ergänzend ein Tonsignal wiedergegeben.

# Betrieb

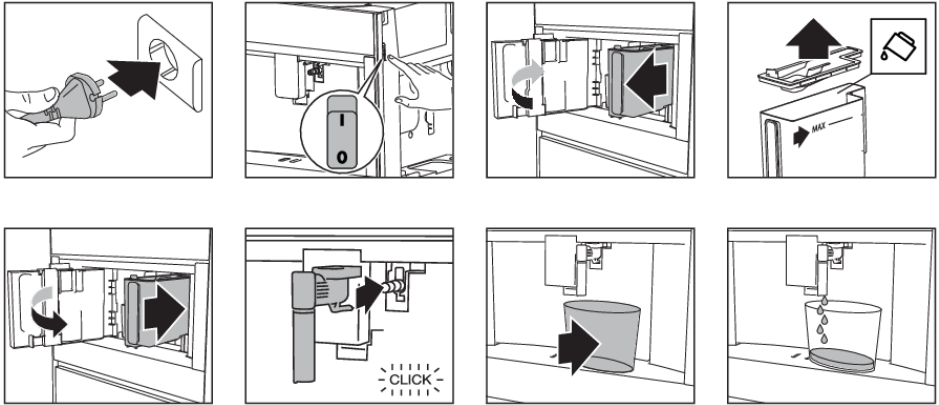

Das Gerät wechselt automatisch in den Standbymodus. Es ist jetzt betriebsbereit.

## ⚠️ WARNUNG!

### Gefahr! Gefahr von Verbrennungen.

Beim Spülen fließt eine geringe Menge heißen Wassers aus den Kaffeeausläufen. Vermeiden Sie den Kontakt mit Wasserspritzern. Lassen Sie das Gerät nicht unbeaufsichtigt, während heißes Wasser bereitgestellt wird.

## Gerät auf „On“ (Ein) stellen

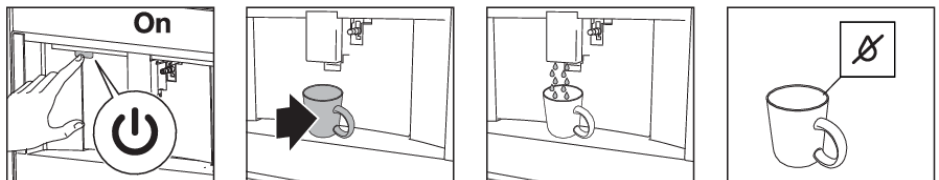

Das Gerät ist betriebsbereit, sobald die korrekte Temperatur erreicht ist.

Der Hauptbildschirm wird angezeigt.

## HINWEIS!

Jedes Mal, wenn Sie das Gerät auf „On“ (Ein) stellen, wird automatisch der Zyklus für Vorheizen und Spülen absolviert. Der Zyklus kann nicht unterbrochen werden. Sobald der Zyklus abgeschlossen wurde, ist das Gerät betriebsbereit.

## TIPP!

Stellen Sie eine Tasse unter die Ausläufe. Sammeln Sie das Heißwasser aus dem Spülzyklus, um die Tasse aufzuwärmen.



## HINWEIS!

Solange das Gerät auf „On“ (Ein) gestellt ist, Hauptschalter nicht betätigen.

## Gerät auf „Standby“ (Bereitschaft) und „Off“ (Aus) stellen

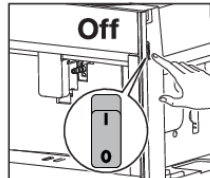
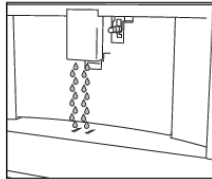
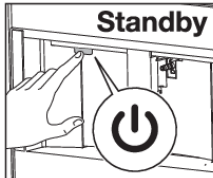

## HINWEIS!

Jedes Mal, wenn Sie das Gerät nach der Kaffeebereitung auf „Standby“ stellen, wird automatisch ein Spülzyklus absolviert.

## TIPP!

- Wenn Sie das Gerät längere Zeit nicht benutzen, stellen Sie das Gerät auf „Off“ (Aus).
- Um das Gerät vollständig auszuschalten, schalten Sie den Hauptschalter an der Seite des Geräts in die Position 0 (Aus).

## Wichtige Tipps und Tricks zur Kaffeebereitung

- Der Kaffeefluss kann jederzeit gestoppt werden.
- Sobald die Kaffeezubereitung abgeschlossen ist, können Sie die Wassermenge erhöhen.
- Sie können Anpassungen für Getränke festlegen.
- Wird der Kaffee nur tropfenweise bereitgestellt oder ist er zu dünn und nicht cremig genug, passen Sie die Mahlstufe an.
- Heißeren Kaffee herstellen:
  - Führen Sie einen Spülzyklus durch, und nutzen Sie das Heißwasser aus dem Spülzyklus, um die Tasse aufzuwärmen.
  - Nutzen Sie die Heißwasserfunktion, um die Tassen aufzuwärmen.
  - Verwenden Sie die Tassenwärmfunktion, um die Tassen aufzuwärmen.
  - Erhöhen Sie die Kaffeetemperatur.
- Senken Sie die Ausläufe so weit es geht zur Tasse ab. Dadurch wird der Kaffee cremiger.
- Sobald ein Kaffee hergestellt wurde, werden die Einstellungen für Aroma und Menge auf das „Originalrezept“ zurückgesetzt.
- Sobald ein Getränk fertig gestellt wurde, ist das Gerät bereit, das nächste Getränk herzustellen.

# Betrieb

## Kaffeebereitung mit Kaffeebohnen

### HINWEIS!

Verwenden Sie keine rohen, karamellisierten oder kandierten Kaffeebohnen. Diese können das Mahlwerk unbrauchbar machen.

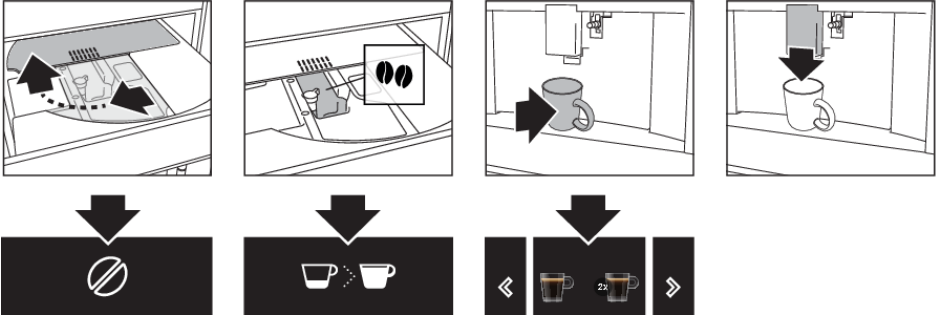

## Kaffeebereitung mit vorgemahlenem Kaffee

### HINWEIS!

- Füllen Sie vorgemahlenen Kaffee nur dann ein, wenn das Gerät auf „On“ (Ein) gestellt ist. Bei Nichtbeachtung kann sich der Kaffee im Geräteinneren verteilen und das Gerät beschädigen.
- Bereiten Sie immer nur eine einzelne Kaffeetasse zu. Verwenden Sie nicht mehr als 1 Messlöffel.
- Stellen Sie sicher, dass der Trichter nicht verstopft ist (siehe Kapitel „Pflege“).

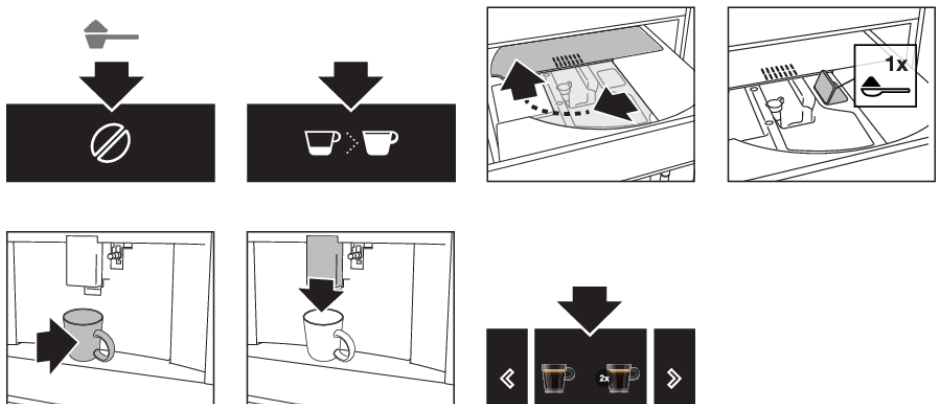

## Mahlstufe anpassen

Die Kaffeemaschine wurde bereits im Werk für eine korrekte Kaffeebereitung eingestellt. Grundsätzlich sollte keine Nachregulierung notwendig sein. Sie haben aber dennoch die Möglichkeit, die Mahlstufe anzupassen:

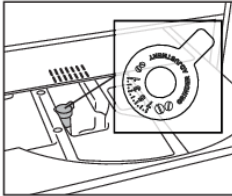

- wenn der Kaffee zu langsam oder überhaupt nicht fließt.
  - Drehen Sie den Einstellknopf einen Klick im Uhrzeigersinn (in Richtung 7).
- um einen stärkeren, cremigeren Kaffee herzustellen.
  - Drehen Sie den Einstellknopf einen Klick entgegen dem Uhrzeigersinn (in Richtung 1).



### HINWEIS!

- Knopf nur drehen, wenn das Mahlwerk in Betrieb ist (am Beginn der Kaffeebereitung). Drehen Sie den Einstellknopf immer nur einen einzelnen Klick weiter. Wenn Sie danach mindestens zwei Kaffeetassen bereitet haben und mit dem Ergebnis noch immer nicht zufrieden sind, drehen Sie den Knopf den nächsten Klick weiter.

## Heißgetränke auf Milchbasis bereiten

### TIPP!

- Um einen möglichst kräftigen und dichten Schaum herzustellen, verwenden Sie Mager oder Halbfettmilch, die Kühlschranktemperatur hat (ca. 5 °C).

Wahl-schalt-erpositi-on	Beschreibung	Empfohlen für...
	Kein Schaum	Caffè Latte / Heiße Milch
	Min. Schaum	Latte macchiato
	Max. Schaum	Cappuccino / Milch-schaum

# Betrieb

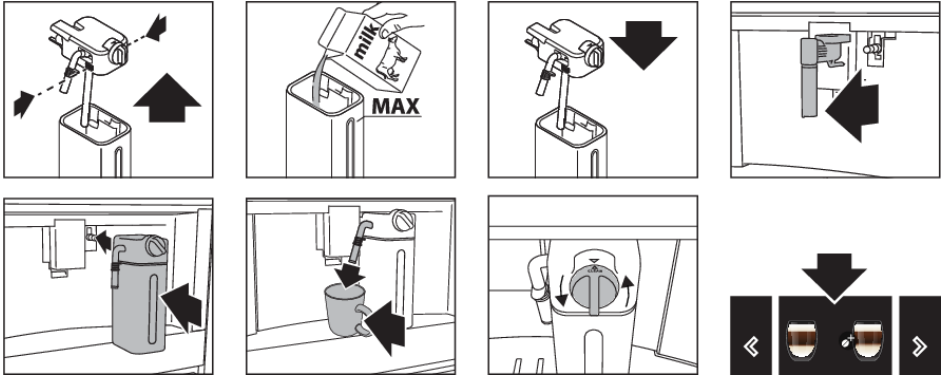

## HINWEIS!

Nach der Herstellung eines milchbasierten Heißgetränks wird auf dem Bildschirm die Meldung CLEAN angezeigt (siehe Kapitel „Pflege“).

## Zubereitung von zwei Tassen Kaffee

Mit diesem Gerät bereiten Sie stets einen perfekten Espresso oder Kaffee zu. Um bei jeder Tasse eine optimale Qualität garantieren zu können, haben wir uns entschlossen, auf die Funktion zum gleichzeitigen Zubereiten von zwei Tassen zu verzichten.

## Getränke anpassen

Das Gerät stellt Ihnen mithilfe eines jeweils eigenen Symbols sechs verschiedene Profile zur Auswahl. Für jedes Getränk lassen sich Aroma und Menge in einem Profil speichern.

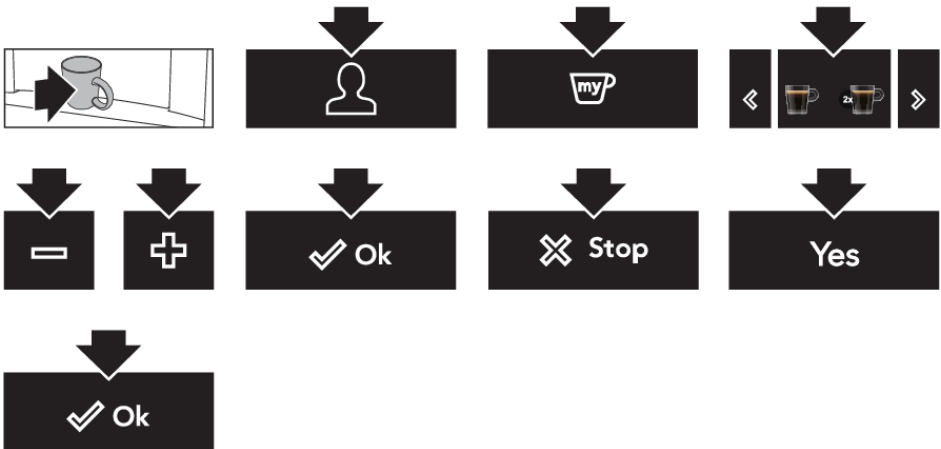

## Angepasstes Getränk herstellen

Vergewissern Sie sich, dass auf dem Hauptbildschirm das gewünschte Benutzerprofil angezeigt wird. Wenn Sie ein Getränk auswählen, das für dieses Profil angepasst wurde, wird es mit den gespeicherten angepassten Einstellungen hergestellt.

### TIPP!

Die Reihenfolge der angezeigten Getränke im Benutzerprofil richtet sich danach, wie oft Sie die einzelnen Getränke auswählen.



### TIPP!

Wenn Sie das Gastprofil auswählen, werden alle Getränke mit den Standardeinstellungen hergestellt.

## Anpassen eines Benutzerprofils



## Heißes Wasser oder Dampf bereitstellen

 **HEIßE OBERFLÄCHE!**

### Gefahr! Gefahr von Verbrennungen.

- Lassen Sie das Gerät nicht unbeaufsichtigt, während heißes Wasser oder Dampf bereitgestellt wird.
- Vermeiden Sie Verbrennungen durch Spritzer. Stoppen Sie die Bereitstellung von heißem Wasser oder Dampf, bevor Sie die Tasse mit der Flüssigkeit wegnehmen.

### TIPP!

Verwenden Sie Dampf, um Flüssigkeiten zu erhitzen oder aufzuschäumen. Tauchen Sie den Heißwasserauslass in die Flüssigkeit ein. Ist die gewünschte Temperatur oder der gewünschte Schaum erreicht, stoppen Sie die Dampfzufuhr.



## TIPP!

### **Tipps zum Aufschäumen von Milch mit Dampf**

- Denken Sie beim Auswählen der Tasse daran, dass das Volumen der Flüssigkeit verdoppelt oder verdreifacht werden wird.
- Um einen möglichst cremigen Schaum herzustellen, bewegen Sie die Tasse mit langsamen Kreisbewegungen nach oben und unten.

## HINWEIS!

Heißwasserauslass nach jedem Aufschäumen reinigen (siehe Kapitel „Pflege“).

## Menü „Einstellungen“

	<b>Spülen</b> Internen Kreislauf des Geräts reinigen und heizen. Heißwasser aus den Kaffeeausläufen und den Heißwasserauslässen bereitstellen (falls eingesetzt). <ul style="list-style-type: none"><li>• Stellen Sie unter die Kaffee- und Heißwasserauslässe einen Behälter mit einer Mindestkapazität von 100 ml.</li></ul>
	<b>Entkalkung</b> Siehe Kapitel „Pflege“.
	<b>Wasserfilter</b> Siehe Kapitel „Pflege“.
	<b>Getränke-Einstellungen</b> Angepasste Einstellungen für die einzelnen Profile anzeigen. Einstellungen für die einzelnen Getränke auf die Standardwerte zurücksetzen. <ul style="list-style-type: none"><li>• Weitere Informationen siehe „Standardwerte“.</li></ul>
	<b>Zeit einstellen</b> Auf dem Bildschirm angezeigte Uhrzeit einstellen.
	<b>Auto-Start</b> Auto-Startzeit konfigurieren. Zur konfigurierten Uhrzeit wird das Gerät bereit sein, sofort Kaffee herzustellen. <ul style="list-style-type: none"><li>• Achten Sie bei der Verwendung dieser Funktion darauf, die Uhr des Geräts korrekt einzustellen.</li><li>• Das zugehörige Symbol wird direkt neben der Uhrzeit angezeigt, um zu signalisieren, dass die Funktion aktiviert wurde.</li></ul>
	<b>Auto-Aus (Standby)</b> Uhrzeit festlegen, zu der das Gerät in den Standbymodus wechselt.
	<b>Tassenwärmer</b> Der Lüfter bläst Heißluft in den Tassenwärmerbereich. <ul style="list-style-type: none"><li>• Die Restwärme des Geräts wird verwendet, um die Tasse zu erwärmen. Wie stark die Tasse erwärmt wird, hängt davon ab, wie lange die Maschine schon auf „Ein“ gestellt ist.</li></ul>
<b>ECO</b>	<b>Energie sparen</b> In Übereinstimmung mit den europäischen Richtlinien wird der Energieverbrauch reduziert. <ul style="list-style-type: none"><li>• Das zugehörige Symbol wird direkt neben der Uhrzeit angezeigt, um zu signalisieren, dass die Funktion aktiviert wurde.</li></ul>

# Einstellungen

Fortsetzung der Tabelle von der vorigen Seite

	<ul style="list-style-type: none"><li>• Möglicherweise müssen Sie einige Sekunden warten, bevor der erste Kaffee hergestellt wird.</li></ul>
	<b>Kaffeetemperatur</b> Temperatur des Wassers zur Kaffeeherstellung einstellen.
	<b>Wasserhärte</b> Siehe Kapitel „Pflege“.
	<b>Sprache einstellen</b> Sprache der Bildschirmtexte auswählen.
	<b>Ton</b> Tonsignal ein-/ausschalten. <ul style="list-style-type: none"><li>• Bei jeder Tastenbetätigung und beim Einlegen/Entfernen von Zubehör wird ein Tonsignal wiedergegeben.</li></ul>
	<b>Beleuchtung</b> Beleuchtung ein-/ausschalten. <ul style="list-style-type: none"><li>• Die Tassenbeleuchtung wird bei jeder Zubereitung eines Getränks und während der Spülzyklen eingeschaltet.</li></ul>
	<b>Hintergrund</b> Farbe der Hintergrundbeleuchtung des Bildschirms einstellen.
	<b>Demo-Modus</b> Starten Sie den Demomodus, um einen Überblick über die Hauptfunktionen zu erhalten. <ul style="list-style-type: none"><li>• Wechseln Sie in den Stand-by-Modus, um den Demomodus zu beenden.</li></ul>
	<b>Standardwerte</b> Alle Menüeinstellungen und programmierten Mengen auf die Standardwerte zurücksetzen (mit Ausnahme der Sprache).
	<b>Statistik</b> Statistik zum Gerätebetrieb anzeigen.



## Gerät reinigen

### WARNUNG!

Lesen und beachten Sie die Hinweise auf dem Bildschirm. Auf dem Bildschirm werden Informationen sowie die verfügbaren Touch-Tasten angezeigt. Bei wichtigen Hinweisen wird ergänzend ein Tonsignal wiedergegeben.

### HINWEIS!

- Verwenden Sie für die Reinigung der Kaffeemaschine keine Lösungsmittel, scheuernden Reinigungsmittel, Alkohol oder chemischen Produkte!
- Verwenden Sie zum Entfernen von angetrockneten Resten und Kaffeeablagerungen keine Metallobjekte. Bei Nichtbeachtung können die Metall- und Kunststoffoberflächen des Geräts zerkratzt werden.
- Geschirrspülgerecht ist ausschließlich der Milchbehälter. Die anderen Komponenten des Geräts NICHT im Geschirrspüler reinigen!

### Regelmäßige Reinigung

- Heißwasserauslass (nach jedem Milchaufschäumen).
- Interne Schläuche des Milchbehälters und Heißwasseranschluss (nach jeder Herstellung eines milchbasierten Heißgetränks).
- Milchbehälter und alle Komponenten (ungefähr einmal pro Monat).
- Interner Kreislauf des Geräts.
- Kaffeesatzbehälter.
- Tropfschale.
- Geräteinneres der Kaffeemaschine (ungefähr einmal pro Monat).
- Wasserbehälter (einmal pro Monat und beim Wechseln des Wasserenthärterfilters).
- Kaffeeausläufe.
- Trichter für vorgemahlene Kaffee (ungefähr einmal pro Monat).
- Brüheinheit und Einspritzer (mindestens einmal pro Monat).

### Spezielle Reinigung

- Zweimal jährlich müssen die Brüheinheit ausgebaut, die Einzelteile gereinigt und die O-Ringe der Brüheinheit und des Einspritzers geschmiert werden (siehe „Brüheinheit/ Einspritzer zweimal jährlich reinigen“).
- Immer wenn der Milchbehälter leer ist, empfehlen wir, alle seine Komponenten mit dem Milchreiniger zu reinigen (siehe „Milchreiniger verwenden“).

## Heißwasserauslass reinigen

Reinigen Sie den Heißwasserauslass nach jedem Milchaufschäumen. Dadurch vermeiden Sie, dass sich Milchreste ablagern und den Auslass verstopfen.

# Pflege

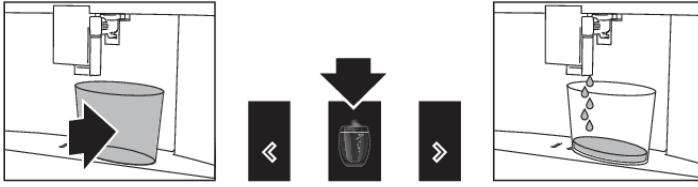

## HEIßE OBERFLÄCHE!

Lassen Sie den Heißwasserauslass einige Minuten lang abkühlen.

## HINWEIS!

Waschen Sie alle Teile des Auslasses gründlich mit einem Schwamm und warmem Wasser.

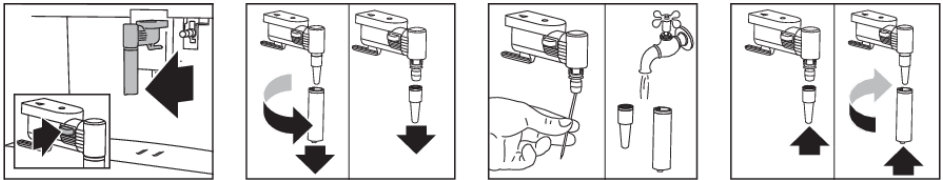

## Interne Schläuche des Milchbehälters und Düse reinigen

Nach jeder Herstellung eines milchbasierten Heißgetränks wird auf dem Bildschirm die Meldung CLEAN angezeigt. Stellen Sie eine leere Tasse unter den Milchauslass, bevor Sie diese Anweisung auf dem Bildschirm befolgen. Lassen Sie den Milchbehälter im Gerät stehen (muss nicht geleert werden).

## WARNUNG!

### **Gefahr! Gefahr von Verbrennungen.**

Beim Reinigen der internen Schläuche des Milchbehälters können geringe Mengen Heißwasser und Dampf aus dem Milchschaumauslass strömen. Vermeiden Sie den Kontakt mit Wasserspritzern.



*Die Reinigung wird automatisch gestoppt.*

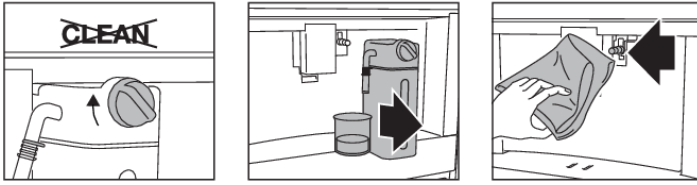

Alle Milchreste sind jetzt entfernt.

## HINWEIS!

- Um mehrere Cappuccinos und milchbasierte Kaffeegetränke hintereinander herzustellen, bestätigen Sie die Meldung CLEAN erst, nachdem Sie das letzte Getränk zubereitet haben. Um zur Herstellung des nächsten Getränks überzugehen, tippen Sie auf die Escape-Taste.
- Wenn Sie auf die Escape-Taste tippen, wird mit einem Symbol auf dem Bildschirm darauf hingewiesen, dass die internen Schläuche des Milchbehälters gereinigt werden müssen.

## Alle Komponenten des Milchbehälters reinigen

### ⚠️ WARNUNG!

Wärmeschutzbehälter nicht mit Wasser füllen und nicht in Wasser eintauchen. Lediglich mit einem feuchten Tuch reinigen.

Reinigen Sie alle Teile des Aufschäumers sorgfältig mit heißem Wasser und einem milden Spülmittel.

## HINWEIS!

Geschirrspülggeeignet ist ausschließlich der Milchbehälter.

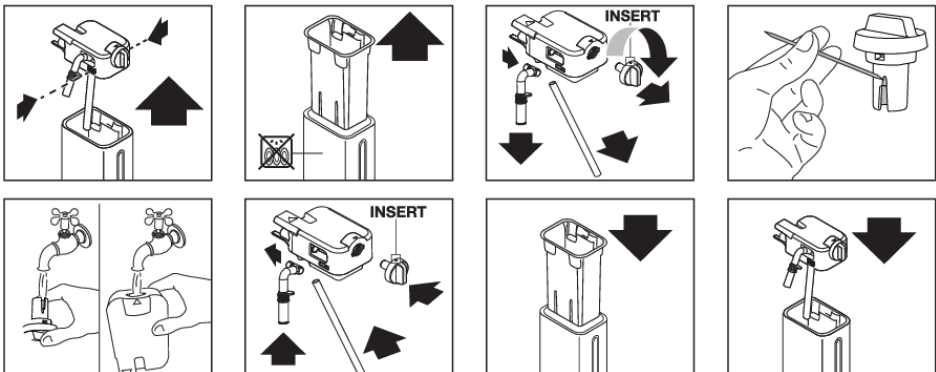

## Internen Kreislauf des Geräts reinigen

Wird das Gerät für mehr als 3 oder 4 Tage nicht genutzt, empfehlen wir dringend die folgenden Schritte, bevor es erneut benutzt wird.

# Pflege

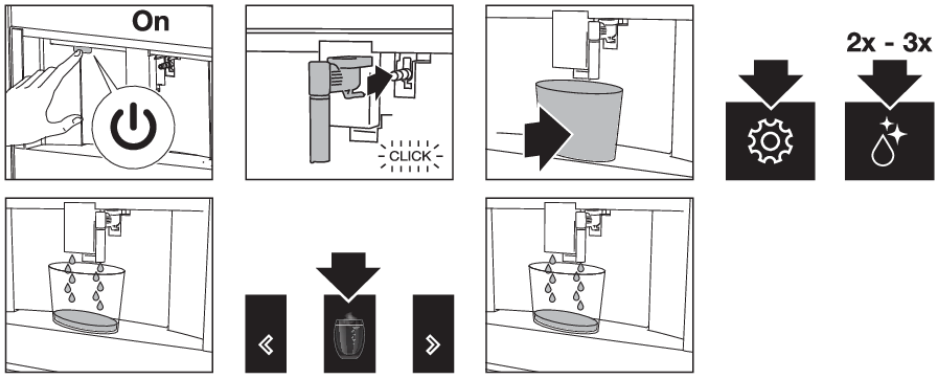

## Kaffeessatzbehälter reinigen

### HINWEIS!

- 72 Stunden nach der Herstellung des ersten Kaffees wird die Aufforderung angezeigt, den Kaffeessatzbehälter zu leeren. Gerät NICHT mit dem Hauptschalter auf „Off“ stellen. Wenn Sie das Gerät ausschalten, können die 72 Stunden nicht korrekt berechnet werden.



- Wenn Sie die Tropfschale entnehmen, immer den Kaffeessatzbehälter entleeren, auch wenn sich nur wenig Kaffeessatz darin befindet. Bei Nichtbeachtung kann der Behälter überfüllt werden und das Gerät verstopfen.

## Tropfschale reinigen

### HINWEIS!

Leeren und reinigen Sie die Tropfschale, bevor die Anzeige über den Tassenrost steigt. Bei Nichtbeachtung kann Wasser über die Kante laufen und das Gerät beziehungsweise den Aufstellungsort und die Umgebung beschädigen.

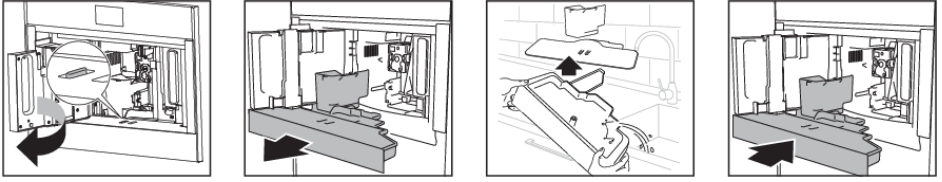

## Geräteinneres der Kaffeemaschine reinigen

**⚠️ WARNUNG!**

Gerät in den Standbymodus schalten, bevor Sie die internen Teile einigen. Kaffeemaschine niemals in Wasser eintauchen.

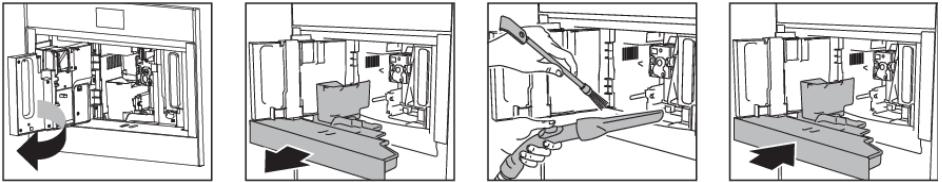

## Wasserbehälter reinigen

**HINWEIS!**

Reinigen Sie den Wasserbehälter mit einem feuchten Tuch und einem milden Spülmittel. Wasserbehälter gründlich spülen, bevor Sie ihn befüllen und wieder in das Gerät einsetzen.

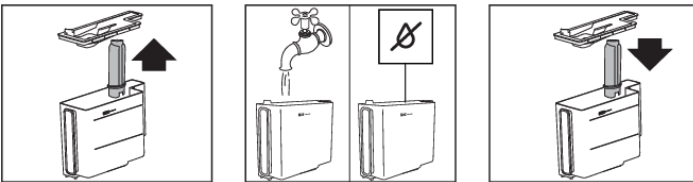

## Kaffeeausläufe reinigen

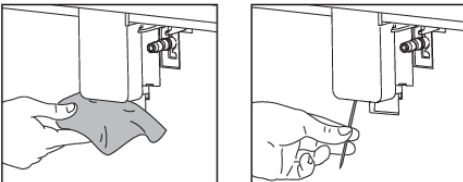

## Trichter für vorgemahlene Kaffee reinigen

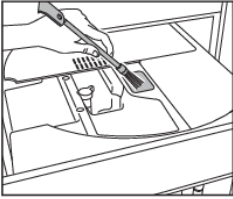

## Gerät entkalken

Wenn die entsprechende Meldung auf dem Bildschirm angezeigt wird, entkalken Sie das Gerät.

- Für die sofortige Entkalkung lesen und beachten Sie die Hinweise auf dem Bildschirm.
- Um das Gerät später zu entkalken, tippen Sie auf die Escape-Taste.
  - Mit einem Symbol auf dem Bildschirm wird darauf hingewiesen, dass das Gerät entkalkt werden muss.

### WARNUNG!

Lesen Sie die Anweisungen auf dem Etikett des Entkalkungsmittels, bevor Sie das Entkalkungsmittel verwenden. Verwenden Sie ausschließlich Entkalkungsmittel, das vom Hersteller empfohlen wird. Die Verwendung ungeeigneter Entkalkungsmittel beziehungsweise eine falsche Vorgehensweise bei der Entkalkung können zu Störungen führen, die nicht von der Garantie abgedeckt sind.

### WARNUNG!

#### **Gefahr! Gefahr von Verbrennungen.**

Aus dem Heißwasserauslass fließt heißes Wasser mit Säure. Vermeiden Sie den Kontakt mit Spritzern dieser Lösung.

## HINWEIS!

- Es werden automatisch mehrere Spülgänge und Pausen durchgeführt, um alle Kalkreste aus dem Inneren der Kaffeemaschine zu entfernen. Leeren Sie nach dem Spülen immer den Wasserauffangbehälter.
- Wenn Sie zuvor einen Filter entfernt haben, beachten Sie die Aufforderung auf dem Bildschirm zum Einsetzen des Filters in das Gerät. War zuvor kein Filter vorhanden, können Sie diesen Schritt überspringen.
- Wenn der Entkalkungszyklus nicht korrekt abgeschlossen werden kann (zum Beispiel Stromausfall), empfehlen wir, den Zyklus zu wiederholen.
- Wenn der Wasserbehälter nicht bis zum Füllstand MAX gefüllt wurde, verlangt das Gerät am Ende der Entkalkung eine dritte Spülung, um sicherzustellen, dass die Entkalkerlösung vollständig aus den internen Kreisläufen des Geräts entfernt wird. Leeren Sie die Tropfschale, bevor Sie mit dem Spülen beginnen.
- Es kann sein, dass das Gerät in sehr kurzen Abständen Entkalkungszyklen verlangt. Aufgrund des erweiterten Steuerungssystems des Geräts ist dies normal.

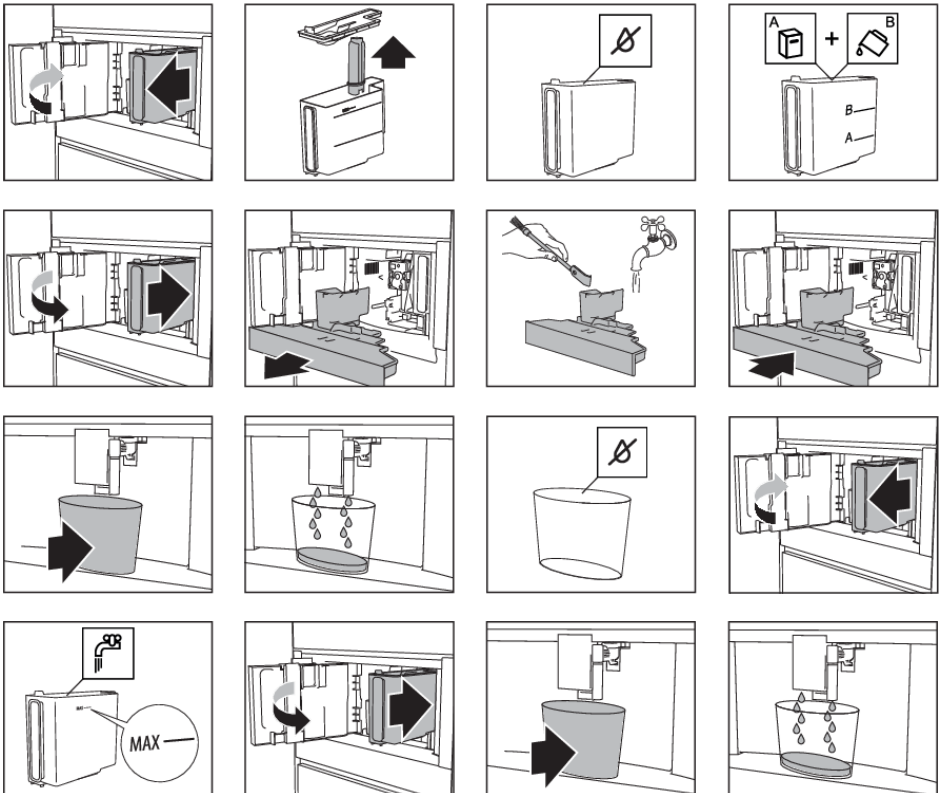

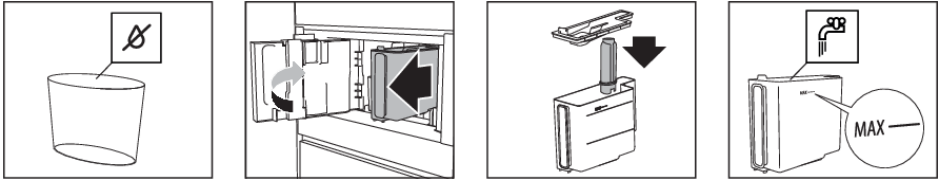

## Wasserhärte konfiguriert

### HINWEIS!

Das Gerät ist standardmäßig auf den Härtegrad 4 eingestellt. Das Gerät kann auf den Härtegrad des Versorgungswassers in unterschiedlichen Regionen eingestellt werden.

Bei einem geringeren Härtegrad muss das Gerät seltener entkalkt werden.

Tauchen Sie das Indikatorpapier „Gesamthärte“ (angeheftet an diese Anleitung) eine Sekunde in ein Glas Wasser.

Nach ungefähr einer Minute werden rote Rechtecke angezeigt.



Das Gerät ist jetzt auf die neuen Wasserhärteeinstellungen programmiert.

## Wasserenthärterfilter installieren

### HINWEIS!

Bestimmte Modelle sind mit einem Wasserenthärterfilter ausgestattet. Ist dies bei Ihrem Modell nicht der Fall, empfehlen wir den Kauf eines Filters beim Kundendienst.



## HINWEIS!

Bei normalem Gebrauch des Geräts hält der Filter ungefähr zwei Monate. Wird die Kaffeemaschine bei installiertem Filter nicht genutzt, hält der Filter maximal 3 Wochen.

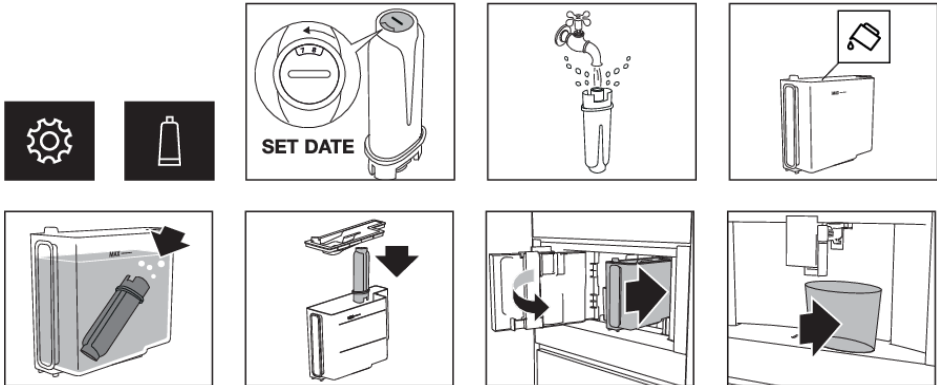

Auf dem Bildschirm wird neben der Uhrzeit das Wasserfiltersymbol angezeigt. Damit wird angezeigt, dass der Filter aktiviert wurde.

## Wasserenthärterfilter wechseln

Wenn die entsprechende Meldung auf dem Bildschirm angezeigt wird, wechseln Sie den Filter.

- Zum sofortigen Wechseln des Filters lesen und beachten Sie die Hinweise auf dem Bildschirm.
- Um den Filter später zu wechseln, tippen Sie auf die Escape-Taste.
  - Mit einem Symbol auf dem Bildschirm wird darauf hingewiesen, dass der Filter gewechselt werden muss.

## TIPP!

Hinweise zum Einsetzen des Filters siehe Abbildungen im letzten Abschnitt.

## HINWEIS!

Nach zwei Monaten (siehe Datumsanzeige) oder wenn das Gerät für 3 Wochen nicht genutzt wurde, wechseln Sie den Filter auch dann, wenn noch keine Meldung auf dem Bildschirm angezeigt wird.

## Wasserenthärterfilter entfernen

Wollen Sie das Gerät ohne Filter verwenden, entfernen Sie den Filter, und nehmen Sie die entsprechende Einstellung am Gerät vor.

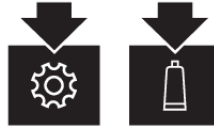
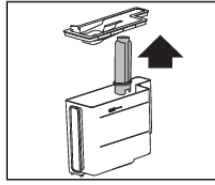
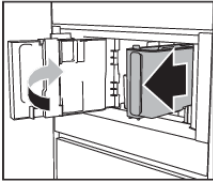

## Brüheinheit und Einspritzer einmal pro Monat reinigen

### ⚠️ WARNUNG!

- Brüheinheit nicht entfernen, wenn das Gerät auf „On“ (Ein) gestellt ist. Schalten Sie das Gerät in den Modus „Standby“. Wenden Sie keine übermäßige Kraft auf, um die Brüheinheit herauszunehmen.
- Verwenden Sie kein Spülmittel für die Reinigung der Brüheinheit. Damit würden Sie das Schmiermittel im Kolbeninneren entfernen.

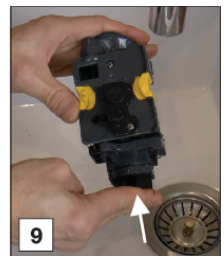
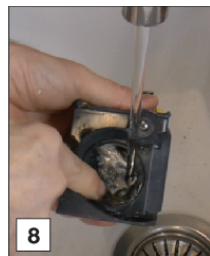
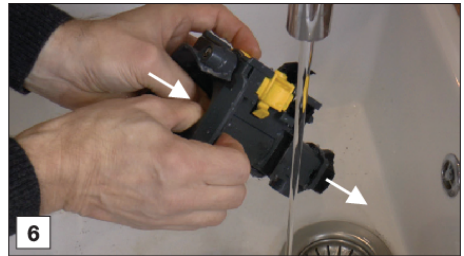
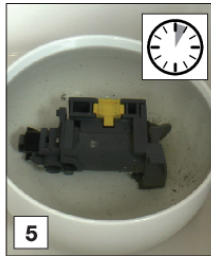
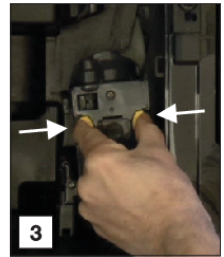
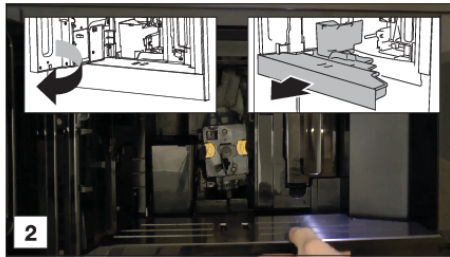
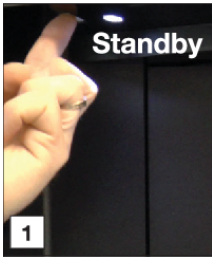

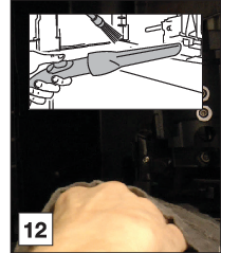
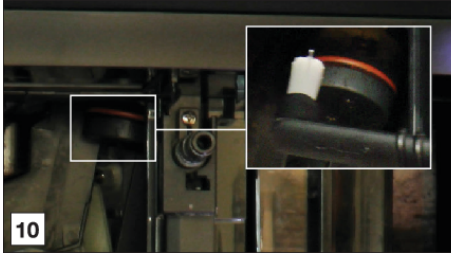

## Brüheinheit und Einspritzer zweimal pro Jahr reinigen

### ⚠️ WARNUNG!

- Brüheinheit nicht entfernen, wenn das Gerät auf „On“ (Ein) gestellt ist. Schalten Sie das Gerät in den Modus „Standby“. Wenden Sie keine übermäßige Kraft auf, um die Brüheinheit herauszunehmen.
- Verwenden Sie kein Spülmittel für die Reinigung der Brüheinheit. Damit würden Sie das Schmiermittel im Kolbeninneren entfernen.

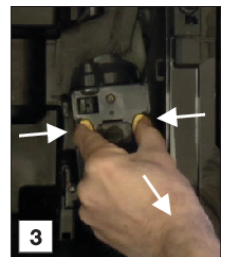
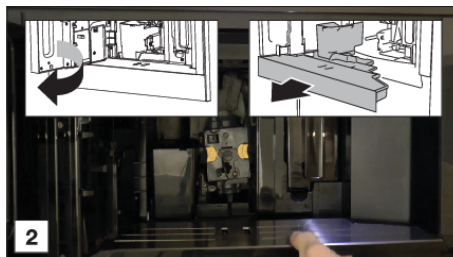
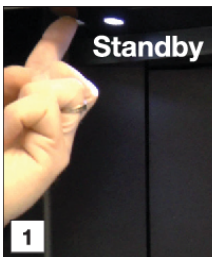

# Pflege

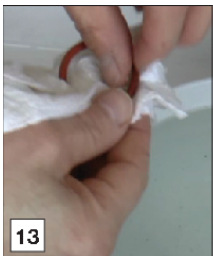
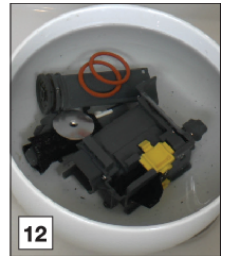
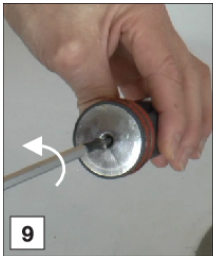
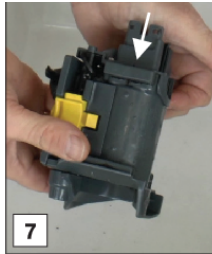
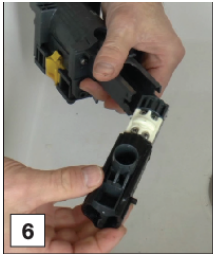
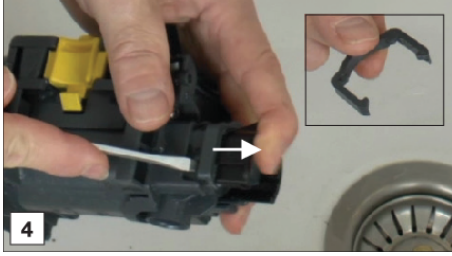

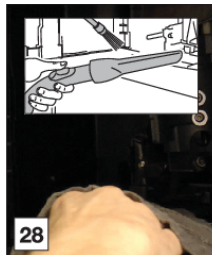
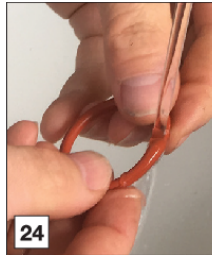
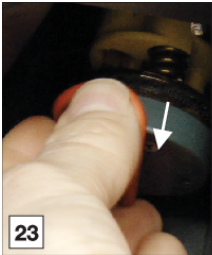
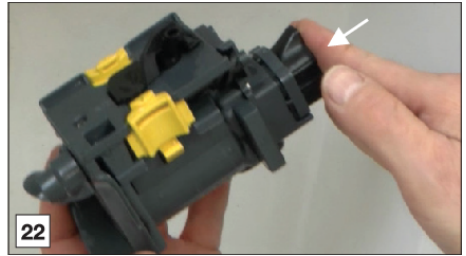
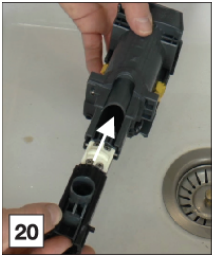

# Pflege

## Milchreiniger verwenden

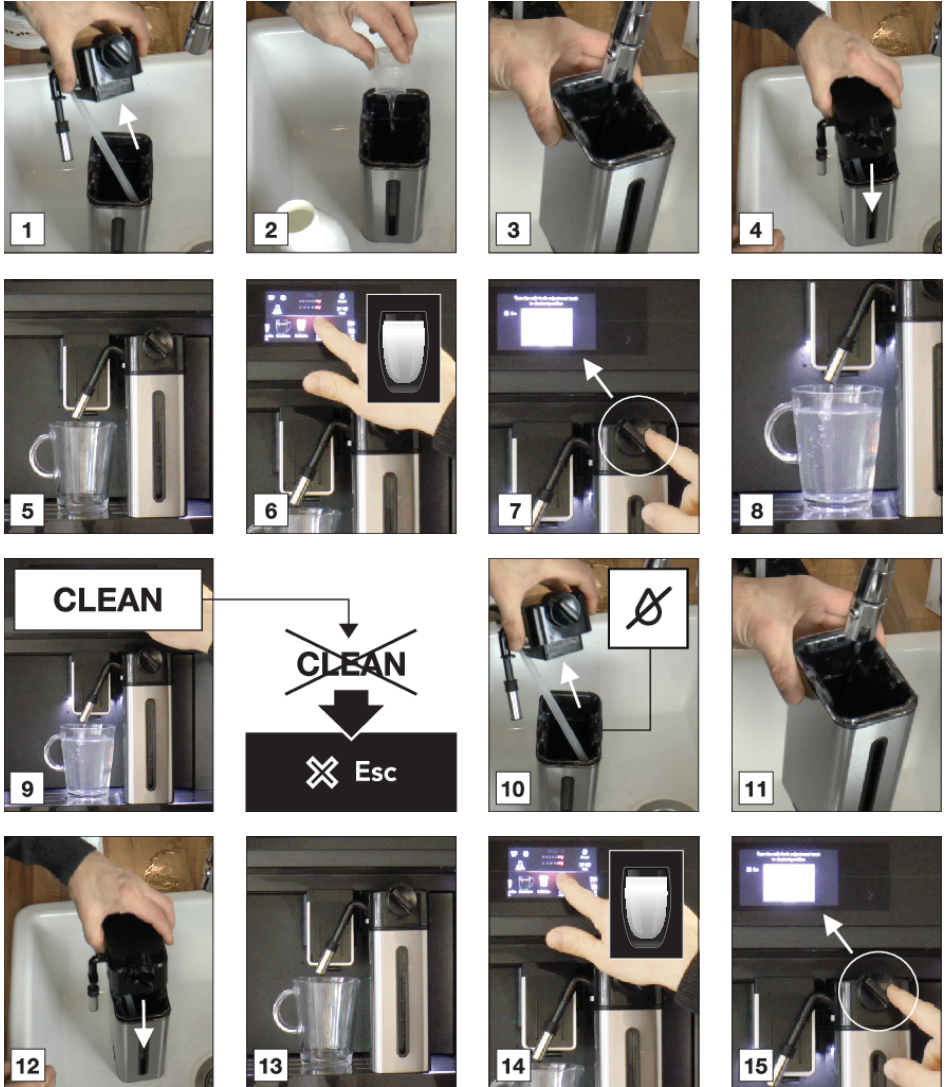

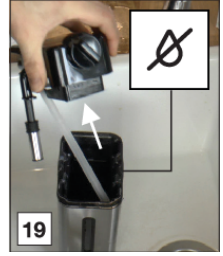
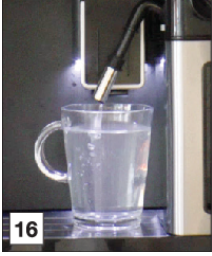

# Problemlösung

## WARNUNG!

Lesen und beachten Sie die Hinweise auf dem Bildschirm. Auf dem Bildschirm werden Informationen sowie die verfügbaren Touch-Tasten angezeigt. Bei wichtigen Hinweisen wird ergänzend ein Tonsignal wiedergegeben.

Führen die Bildschirmanweisungen und die Maßnahmen in der Tabelle nicht zur Lösung des Problems, wenden Sie sich an den Kundendienst.

Problem	Mögliche Ursache	Abhilfe
	Geräteinneres ist sehr stark verschmutzt.	Reinigen Sie das Geräteinnere gründlich. Bauen Sie die Brühereinheit aus. Reinigen Sie die Einheit.
	Es wird ein Hinweis angezeigt, dass das Gerät entkalkt werden bzw. der Filter ersetzt werden muss.	Wechseln oder entfernen Sie den Wasserfilter bzw. entkalken Sie das Gerät so schnell wie möglich.
	Es wird ein Hinweis angezeigt, dass die Schläuche im Inneren des Milchbehälters gereinigt werden müssen.	Drehen Sie den Milchschaum Einstellknopf auf „CLEAN“.
	Es wird ein Hinweis angezeigt, dass der Filter ersetzt werden muss.	Wechseln oder entfernen Sie den Wasserfilter.
	Es wird ein Hinweis angezeigt, dass das Gerät entkalkt werden muss.	Entkalken Sie das Gerät so schnell wie möglich.
Der Kaffee ist nicht heiß.	Die Tassen wurden nicht angewärmt.	Spülen Sie die Tassen mit heißem Wasser, um sie anzuwärmen (Sie können dazu die Heißwasserfunktion verwenden).
	Die Brühereinheit ist abgekühlt, weil seit der letzten Kaffeebereitung mehrere Minuten vergangen sind.	Heizen Sie die Brühereinheit mit der Spülfunktion auf, bevor Sie den nächsten Kaffee bereiten.
	Es wurde eine niedrige Kaffeetemperatur eingestellt.	Stellen Sie eine höhere Kaffeetemperatur ein.
Der Kaffee ist schwach oder nicht cremig genug.	Der Kaffee ist zu grob gemahlen.	Passen Sie die Mahlstufe an.
	Falsche Kaffeesorte.	Verwenden Sie Kaffee für Espressomaschinen.
Kaffee fließt zu langsam oder nur tropfenweise.	Der Kaffee ist zu fein gemahlen.	Passen Sie die Mahlstufe an.



Fortsetzung der Tabelle von der vorigen Seite

<b>Problem</b>	<b>Mögliche Ursache</b>	<b>Abhilfe</b>
Die Kaffeesatzscheiben sind weich und matschig.	Falsche Mahlstufe.	Passen Sie die Mahlstufe an (in Richtung 1).
Kaffee kommt nur aus einem der beiden Ausläufe.	Die Kaffeeausläufe sind verstopft.	Reinigen Sie die Kaffeeausläufe.
Das Gerät stellt keinen Kaffee her.	Vom Gerät wurden Verunreinigungen in den internen Kreisläufen erkannt. Beachten Sie die Hinweise auf dem Bildschirm.	Warten Sie, bis das Gerät betriebsbereit ist. Wählen Sie dann erneut das gewünschte Getränk.
Das Gerät lässt sich nicht einschalten.	Das Gerät ist nicht auf „On“ (Ein) gestellt.	Stellen Sie den Hauptschalter auf „On“ (Ein).  Drücken Sie die Taste „On“ (Ein), um das Gerät einzuschalten.
Die Brüheinheit lässt sich nicht entnehmen.	Der Standbymodus wurde nicht korrekt aktiviert.	Drücken Sie die Taste „Standby“, um den Standbymodus zu aktivieren.
	Tropfschale wurde nicht herausgenommen.	Entfernen Sie die auffangschale.
	Die Brüheinheit befindet sich nicht an der richtigen Position.	Schließen Sie die Klappe, und schalten Sie das Gerät auf „On“ (Ein). Die Brüheinheit bewegt sich automatisch zurück zur richtigen Position.
Das Gerät macht ungewöhnliche Geräusche (anders als sonst).	Brüheinheit und Einspritzer sind verschmutzt.	Reinigen Sie den Einspritzer und alle Teile der Brüheinheit. Schmieren Sie die O-Ringe mit Schmiermittel.
Am Ende der Entkalkung verlangt das Gerät eine dritte Spülung.	Während der beiden Spülzyklen wurde der Wasserbehälter nicht bis zum Füllstand MAX gefüllt.	Beachten Sie die Anweisungen auf dem Bildschirm.
Es kommt keine Milch aus dem Milchauslauf.	Der Deckel des Milchbehälters ist verschmutzt.	Reinigen Sie alle Komponenten des Milchbehälters.

# Problemlösung

Fortsetzung der Tabelle von der vorigen Seite

<b>Problem</b>	<b>Mögliche Ursache</b>	<b>Abhilfe</b>
Die Milch enthält große Blasen und spritzt aus dem Milchauslauf, oder es entsteht nur wenig Schaum.	Die Milch ist nicht kalt genug oder es handelt sich nicht um Mager oder Half fettmilch.	Verwenden Sie Mager oder Half fettmilch, die Kühlschranktemperatur hat (ca. 5 °C). Entspricht das Ergebnis nicht Ihren Vorstellungen, versuchen Sie es mit einer anderen Milchmarke.
	Der Milchschaum-Einstellknopf ist falsch eingestellt.	Stellen Sie den Milchschaum Einstellknopf ein.
	Der Deckel des Milchbehälters oder der Milchschaum Einstellknopf ist verschmutzt.	Reinigen Sie alle Komponenten des Milchbehälters.
	Der Heißwasseranschluss ist verschmutzt.	Reinigen Sie den Anschluss.

## Entsorgung von Gerät und Verpackung

Bei der Herstellung dieses Geräts wurden nachhaltige Materialien verwendet. Nach Ablauf seiner Nutzungsdauer muss das Gerät umweltgerecht entsorgt werden. Informationen zur Entsorgung erhalten Sie von den zuständigen Behörden.

Die Verpackung des Geräts ist wiederverwertbar. Folgende Materialien können verwendet worden sein:

- Pappe;
- Polyethylenfolie (PE);
- FCKW-freies Polystyrol (PS-Hartschaum).

Diese Materialien sind umweltgerecht und nach den einschlägigen behördlichen Vorschriften zu entsorgen.

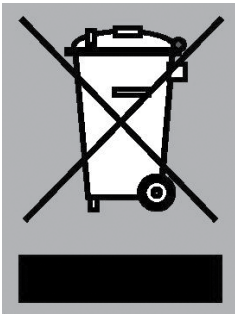

Das Produkt ist mit einem durchgestrichenen Abfallcontainer gekennzeichnet. Mit diesem Symbol wird darauf hingewiesen, dass Haushaltsgeräte separat entsorgt werden müssen. Das Gerät darf am Ende seiner Nutzungsdauer nicht über den normalen Hausmüll entsorgt werden. Geben Sie das Gerät bei einem kommunalen Abfallsammelpunkt oder bei Ihrem Händler ab.

Durch die separate Abgabe von Haushaltsgeräten werden Umwelt- und Gesundheitsschäden vermieden. Die bei der Herstellung dieses Geräts verwendeten Materialien lassen sich wiederverwerten, wodurch sich erhebliche Mengen an Energie und Rohstoffen einsparen lassen.



### Konformitätserklärung

Wir erklären hiermit, dass unsere Produkte den einschlägigen europäischen Richtlinien, Normen und Vorschriften entsprechen sowie sämtliche Normen einhalten, auf welche diese verweisen.

## FÜR DEUTSCHLAND: Informationen zur Entsorgung von Altgeräten

Das Elektro- und Elektronikgerätegesetz (ElektroG) enthält eine Vielzahl von Anforderungen an den Umgang mit Elektro und Elektronikgeräten. Die wichtigsten sind hier zusammengestellt.

### 1. Getrennte Erfassung von Altgeräten

Elektro- und Elektronikgeräte, die zu Abfall geworden sind, werden als Altgeräte bezeichnet. Besitzer von Altgeräten haben diese einer vom unsortierten Siedlungsabfall getrennten Erfassung zuzuführen. Altgeräte gehören insbesondere nicht in den Hausmüll, sondern in spezielle Sammel- und Rückgabesysteme.

### 2. Batterien und Akkus sowie Lampen

Besitzer von Altgeräten haben Altbatterien und Altakkumulatoren, die nicht vom Altgerät umschlossen sind, sowie Lampen, die zer-störungsfrei aus dem Altgerät entnommen werden können, im Regelfall vor der Abgabe an einer Erfassungsstelle vom Altgerät zu trennen. Dies gilt nicht, soweit Altgeräte einer Vorbereitung zur Wiederverwendung unter Beteiligung eines öffentlich-rechtlichen Entsorgungsträgers zugeführt werden.

### 3. Möglichkeiten der Rückgabe von Altgeräten

Besitzer von Altgeräten aus privaten Haushalten können diese bei den Sammelstellen der öffentlich-rechtlichen Entsorgungsträger oder bei den von Herstellern oder Vertreibern im Sinne des ElektroG eingerichteten Rücknahmestellen unentgeltlich abgeben. Rücknahmepflichtig sind Geschäfte mit einer Verkaufsfläche von mindestens 400 m<sup>2</sup> für Elektro- und Elektronikgeräte sowie die-jenigen Lebensmittelgeschäfte mit einer Gesamtverkaufsfläche von mindestens 800 m<sup>2</sup>, die mehrmals pro Jahr oder dauerhaft Elektro- und Elektronikgeräte anbieten und auf dem Markt bereitstellen. Dies gilt auch bei Vertrieb unter Verwendung von Fernkommunikationsmitteln, wenn die Lager- und Versandflächen für Elektro- und Elektronikgeräte mindestens 400 m<sup>2</sup> betragen oder die gesamten Lager- und Versandflächen mindestens 800 m<sup>2</sup> betragen. Vertreiber haben die Rücknahme grundsätzlich durch geeignete Rückgabemöglichkeiten in zumutbarer Entfernung zum jeweiligen Endnutzer zu gewährleisten.

Die Möglichkeit der unentgeltlichen Rückgabe eines Altgerätes besteht bei rücknahmepflichtigen Vertreibern unter anderem dann, wenn ein neues gleichartiges Gerät, das im Wesentlichen die gleichen Funktionen erfüllt, an einen Endnutzer abgegeben wird. Wenn ein neues Gerät an einen privaten Haushalt ausgeliefert wird, kann das gleichartige Altgerät auch dort zur unentgeltlichen Abholung übergeben werden; dies gilt bei einem Vertrieb unter Verwendung von Fernkommunikationsmitteln für Geräte der Kategorien 1, 2 oder 4 gemäß § 2 Abs. 1 ElektroG, nämlich „Wärmeüber-träger“, „Bildschirmgeräte“ oder „Großgeräte“ (letztere mit mindestens einer äußeren Abmessung über 50 Zentimeter). Zu einer entsprechenden Rückgabe-Absicht werden Endnutzer beim Abschluss eines Kauf-vertrages befragt. Außerdem besteht die Möglichkeit der unentgeltlichen Rückgabe bei Sammelstellen der Vertreiber unabhängig vom Kauf eines neuen Gerätes für solche Altgeräte, die in keiner äußeren Abmessung größer als 25 Zentimeter sind, und zwar be-schränkt auf drei Altgeräte pro Geräteart.

### 4. Datenschutz-Hinweis

Altgeräte enthalten häufig sensible personenbezogene Daten. Dies gilt insbesondere für Geräte der Informations- und Telekommuni-kationstechnik wie Computer und Smartphones. Bitte beachten Sie in Ihrem eigenen Interesse, dass für die Löschung der Daten auf den zu entsorgenden Altgeräten jeder Endnutzer selbst verantwortlich ist.

## 5. Bedeutung des Symbols „durchgestrichene Mülltonne“



Das auf Elektro- und Elektronikgeräten regelmäßig abgebildete Symbol einer durchgestrichenen Mülltonne weist darauf hin, dass das jeweilige Gerät am Ende seiner Lebensdauer getrennt vom unsortierten Siedlungsabfall zu erfassen ist.

## Sicherheit

### WARNUNG!

Bei Missachtung der Sicherheitshinweise und -warnungen übernimmt der Hersteller keine Haftung für eventuelle Schäden.

- Vergewissern Sie sich nach dem Entfernen der Verpackung, dass das Produkt vollständig ist und keine Beschädigungen aufweist. Verwenden Sie das Gerät im Zweifelsfall nicht und wenden Sie sich an eine qualifizierte Fachkraft.
- Die Installation muss von einem qualifizierten Techniker und nach geltenden Vorschriften durchgeführt werden.
- Verpackungselemente (Plastiktüten, Styropor usw.) sind von Kindern fernzuhalten, da sie eine Gefahrenquelle darstellen.
- Installieren Sie das Gerät nie in Umgebungen, in denen die Temperatur auf 0 °C oder darunter fällt (das Gerät kann beschädigt werden, wenn das Wasser gefriert).
- Vergewissern Sie sich, dass die Netzspannung mit der Spannung, die auf dem Typenschild des Geräts angegeben ist, übereinstimmt. Schließen Sie das Gerät an eine ausreichend geerdete Steckdose. Der Hersteller kann nicht für mögliche Zwischenfälle haftbar gemacht werden, die auf das Versäumnis, das Gerät angemessen zu erden, zurückzuführen sind.
- Sorgen Sie dafür, dass die verwendete Steckdose jederzeit zugänglich ist, damit das Gerät, falls nötig, vom Stromnetz getrennt werden kann.
- Berühren Sie den Netzstecker niemals mit feuchten Händen.
- Ziehen Sie nie am Stromkabel, da es dadurch beschädigt werden könnte.
- Das Gerät kann über einem Einbaubackofen installiert werden, wenn dieser mit einem Kühlerlüfter ausgestattet ist.
- Verwenden Sie keine Mehrfachstecker oder Verlängerungskabel.
- Das Stromkabel an diesem Gerät darf nicht vom Benutzer ausgetauscht werden, da dieser Vorgang Spezialwerkzeuge erfordert. Wenn das Kabel beschädigt ist oder ausgetauscht werden muss,

wenden Sie sich an eine autorisierte Fachwerkstatt, um jegliche Risiken zu vermeiden.

- Sie sollten die Wasserhärte den Anweisungen entsprechend so schnell wie möglich auf die für Sie zutreffenden Werte einstellen.
- Wenn ein ortsfestes Gerät nicht mit einem Netzkabel und einem Stecker oder mit anderen Mitteln zur Trennung vom Versorgungsnetz mit allpoliger Kontakttrennung ausgestattet ist, die eine vollständige Trennung unter Bedingungen der Überspannungskategorie III ermöglichen, müssen die Mittel zum Trennen in die feste Verkabelung gemäß den Verkabelungsregeln integriert werden. Dies gilt auch für Geräte mit Netzkabel und Stecker, wenn der Stecker nach der Installation des Geräts nicht zugänglich ist. Diese Anforderung wird durch die Verwendung eines allpoligen Schalters mit einem Kontaktabstand von mindestens 3 mm in der Festverdrahtung erfüllt.

## Abmessungen

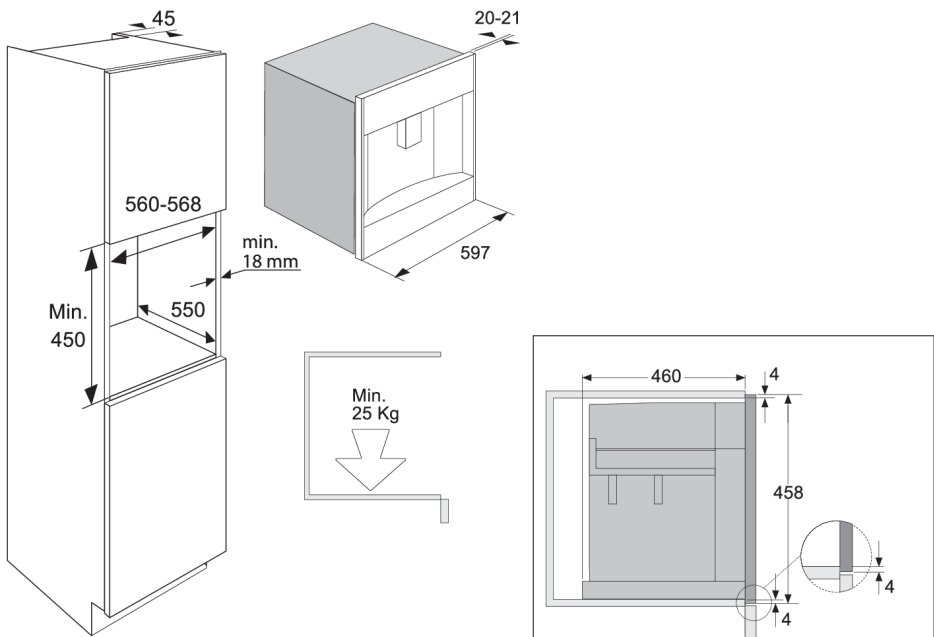

# Installation

## Einbau

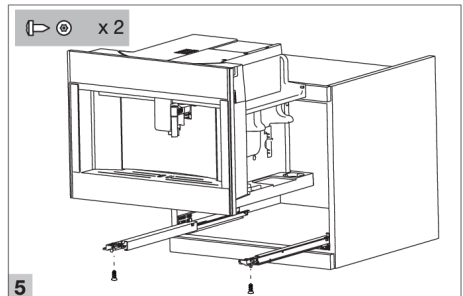
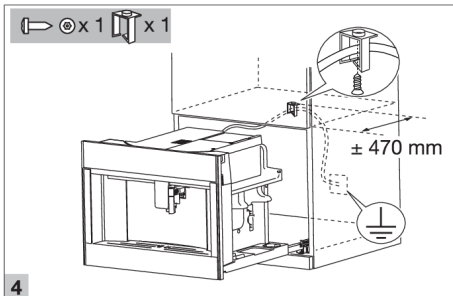
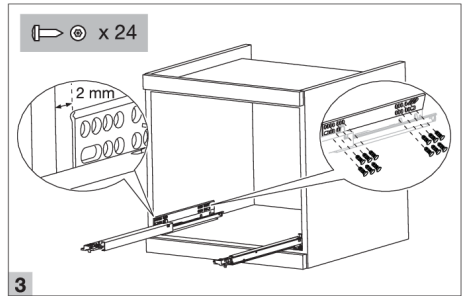
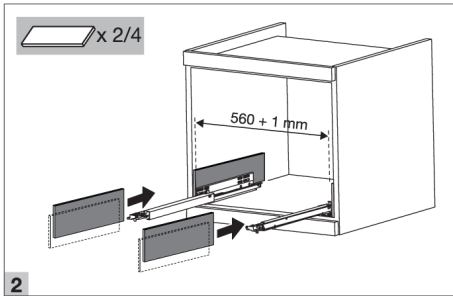
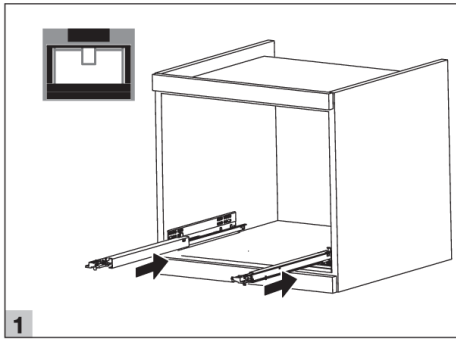



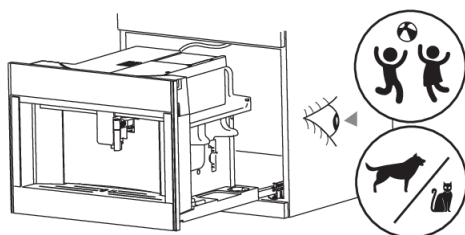
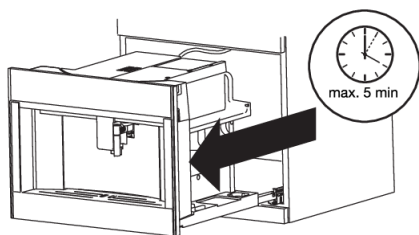
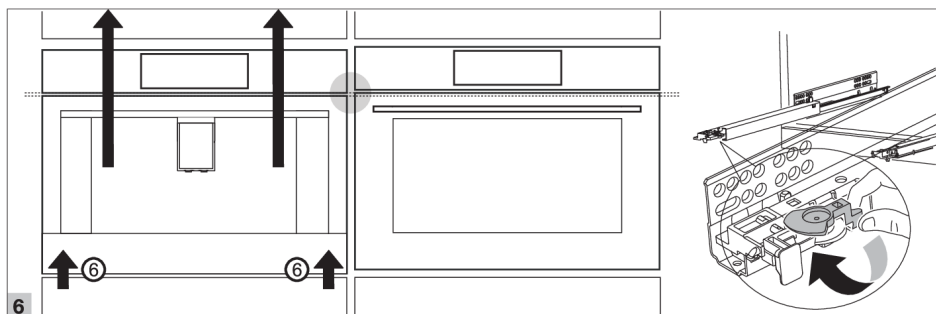



Das Typenschild befindet sich an der Seite des Geräts.  
Halten Sie die vollständige Seriennummer bereit, wenn Sie sich an den Kundendienst wenden.  
Adressen und Telefonnummern des Kundendienstes finden Sie auf der Garantiekarte.

 **ASKO**  
Inspired by Scandinavia

[www.asko.com](http://www.asko.com)



800660-a5



*Änderungen vorbehalten.*