

gorenje

UA

ДОКЛАДНА ІНСТРУКЦІЯ З ЕКСПЛУАТАЦІЇ ВЕРТИКАЛЬНОГО
ХОЛОДИЛЬНИКА ТА МОРОЗИЛЬНОЇ КАМЕРИ

RU

ПОДРОБНАЯ ИНСТРУКЦИЯ ПО ЭКСПЛУАТАЦИИ
ХОЛОДИЛЬНО-МОРОЗИЛЬНОГО ШКАФА



Дякуємо за довіру, виявлену до приладу нашого виробництва. Він створений для того, щоб зробити ваше життя простішим. Щоб полегшити процес користування приладом, ми створили докладну інструкцію з експлуатації, а інструкція з установки наведена на окремому аркуші. За її допомогою ви зможете навчитися роботі з новим приладом якомога швидше.

Бажаємо вам приємного користування!

Цей прилад призначено винятково для побутового використання.

Холодильник призначений для зберігання свіжих продуктів за температури вище 0 °С.

Морозильна камера призначена для заморожування свіжих продуктів і тривалого зберігання заморожених продуктів (до одного року, залежно від типу продукту).

Щоб отримати детальний опис приладу, поради щодо використання, інформацію про обслуговування й усунення проблем, інструкції з використання тощо, відвідайте наш веб-сайт і введіть номер моделі вашого приладу, зазначений на паспортній табличці або в гарантійному талоні.



<http://www.gorenje.com>



Важливе застереження щодо безпеки

ЗМІСТ

4 ВАЖЛИВІ ПРИМІТКИ Й ЗАСТЕРЕЖЕННЯ 4 Попередження й заходи безпеки	ВСТУП
11 ВСТАНОВЛЕННЯ НОВОГО ПРИЛАДУ 14 ВИГЛЯД ПРИЛАДУ 15 ПАНЕЛЬ КЕРУВАННЯ 20 ВИКОРИСТАННЯ ПРИЛАДУ	ОПИС ПРИЛАДУ
31 КОРИСНІ ПОРАДИ Й ПІДКАЗКИ 32 ЧИЩЕННЯ ТА ДОГЛЯД	РОЗМОРОЖЕННЯ ТА ЧИЩЕННЯ ПРИЛАДУ
34 ПОШУК І УСУНЕННЯ НЕСПРАВНОСТЕЙ 37 УТИЛІЗАЦІЯ ПРИЛАДУ	РІЗНЕ

ВАЖЛИВІ ПРИМІТКИ Й ЗАСТЕРЕЖЕННЯ



ПОПЕРЕДЖЕННЯ Й ЗАХОДИ БЕЗПЕКИ

Задля власної безпеки та правильного використання перед встановленням і початком експлуатації приладу уважно прочитайте цей посібник користувача з усіма порадами та попередженнями. Щоб уникнути помилок і нещасних випадків, переконайтеся, що всі особи, які використовують прилад, добре ознайомлені з його роботою та функціями безпеки. Збережіть цей посібник користувача. У разі переміщення або продажу холодильника залишайте його разом із приладом, щоб кожен користувач протягом усього терміну експлуатації приладу був належним чином ознайомлений з особливостями його використання та заходами безпеки. Задля безпеки життя та майна зберігайте попередження, що містяться в цьому посібнику користувача, оскільки виробник не несе відповідальності за пошкодження, спричинені бездіяльністю.

Безпека дітей та інших осіб, за якими потрібний нагляд

Відповідно до стандарту EN

Цей прилад можна використовувати дітям віком від 8 років і старше, а також особам з обмеженими фізичними, тактильними або розумовими здібностями або з нестачею досвіду та знань, якщо вони перебувають під наглядом або отримали вказівки стосовно безпечного використання приладу та розуміють пов'язану з цим небезпеку. Не дозволяйте дітям грати з приладом. Чищення приладу й догляд за ним не слід доручати дітям без нагляду.

Діти віком від 3 до 8 років можуть класти продукти в охолоджувальні прилади й діставати їх.

Відповідно до стандарту IEC

Цей прилад не призначений для використання особами (зокрема, дітьми) з обмеженими фізичними, тактильними або розумовими можливостями чи без належних знань і досвіду, окрім випадків, коли вони перебувають під наглядом або отримали інструкції від осіб, відповідальних за їхню безпеку.

- Не підпускайте дітей до елементів упакування, оскільки вони можуть призвести до задушення.
- У разі утилізації приладу витягніть штепсель із розетки, обріжте з'єднувальний кабель (якнайближче до приладу) і зніміть дверцята, щоб діти, граючись, не постраждали від ураження електричним струмом або не закрилися всередині.
- Якщо ви встановлюєте цей прилад із магнітним ущільнювачем дверцят на місце старого приладу з пружинним замком (фіксатором) на дверцятах або кришці, обов'язково виведіть із ладу пружинний замок, перш ніж утилізувати старий прилад. Таким чином він не стане смертельною пасткою для дітей.



Загальні правила безпеки

- **ПОПЕРЕДЖЕННЯ!** Цей прилад призначений для побутового або подібного застосування, наприклад:
 - на кухнях, призначених для працівників магазинів, офісів або інших робочих середовищ;
 - на фермах, у номерах готелів і мотелів або в інших житлових приміщеннях;
 - у готелях типу «ліжко та сніданок»;
 - у закладах громадського харчування та місцях оптової торгівлі.
- **ПОПЕРЕДЖЕННЯ!** Не зберігайте в цьому приладі вибухові речовини, як-от аерозольні балончики з легкозаймистою рідиною.
- **ПОПЕРЕДЖЕННЯ!** Пошкоджений шнур живлення необхідно

замінити у виробника, його сервісного агента або іншого кваліфікованого спеціаліста, щоб запобігти виникненню небезпеки.

- **ПОПЕРЕДЖЕННЯ!** Усуньте перешкоди, які можуть блокувати вентиляційні отвори в корпусі приладу або у вбудованій конструкції.
- **ПОПЕРЕДЖЕННЯ!** Не використовуйте механічні прилади й інші засоби для пришвидшення процесу розморожування, окрім рекомендованих виробником.
- **ПОПЕРЕДЖЕННЯ!** Не пошкоджуйте холодильний контур.
- **ПОПЕРЕДЖЕННЯ!** Не користуйтеся електричними приладами, окрім рекомендованих виробником, усередині камер для зберігання продуктів.
- **ПОПЕРЕДЖЕННЯ!** Холодоагент та ізолюючий газ — легкозаймисті речовини. Утилізацію приладу здійснюйте лише в авторизованому центрі утилізації відходів. Не підносьте до вогню.
- **ПОПЕРЕДЖЕННЯ!** Під час встановлення холодильника простежте, щоб шнур живлення не було затиснуто або пошкоджено.
- **ПОПЕРЕДЖЕННЯ!** Не розміщуйте розгалужувачі або подовжувачі позаду приладу.

Заміна світлодіодної лампи

- **ПОПЕРЕДЖЕННЯ!** Користувачу не слід самостійно замінювати світлодіодну лампу! Якщо світлодіодну лампу пошкоджено, зверніться до служби підтримки клієнтів за допомогою.

Холодоагент

Холодильний контур приладу містить холодоагент ізобутан (R600a) — екологічно безпечний, однак легкозаймистий природний газ. Під час транспортування та встановлення приладу переконайтеся, що компоненти холодильного контуру не пошкоджені.

Холодоагент (R600a) — легкозаймиста речовина.

- **ПОПЕРЕДЖЕННЯ!** В ізоляційних матеріалах холодильників міститься холодоагент і гази. Тільки спеціалісти можуть утилізувати холодоагент і гази, оскільки ці речовини можуть призвести

до травмування очей або займання. Щоб утилізувати виріб відповідно до норм, переконайтеся, що трубки холодильного контуру не пошкоджені.



ПОПЕРЕДЖЕННЯ! Пожежо- й вибухонебезпечні матеріали.

Якщо холодильний контур пошкоджено, виконайте зазначені далі дії.

- Уникайте будь-яких джерел відкритого вогню або займання.
- Ретельно провітріть приміщення, у якому розташований прилад.

Небезпечно змінювати технічні характеристики приладу або модифікувати його.

Будь-яке пошкодження шнура може призвести до короткого замикання, пожежі та/або ураження електричним струмом.



Електрична безпека

- Заборонено подовжувати шнур живлення.
- Переконайтеся, що штепсель не пошкоджений і не роздавлений. Пошкоджений або роздавлений штепсель може призвести до перегрівання та пожежі.
- Переконайтеся, що мережевий штепсель приладу розміщений у зоні доступу.
- Не тягніть за мережевий кабель.
- Якщо розетка не закріплена міцно, не вставляйте штепсель у неї. Це може призвести до ураження електричним струмом або пожежі.
- Заборонено використовувати прилад без кришки внутрішньої освітлювальної лампи.
- Холодильник потрібно підключати лише до однофазного змінного струму напругою 220~240 В із частотою 50 Гц. Якщо коливання напруги в місці проживання користувача настільки великі, що напруга виходить за межі цього діапазону, слід використовувати автоматичний стабілізатор напруги змінного струму потужністю понад 350 Вт. Для холодильника потрібно використовувати окрему спеціальну розетку, а не підключати його до звичайної розетки разом з іншими електричними приладами. Штепсель холодильника потрібно вставляти в розетку із заземленням.

Щоденне використання

- Не зберігайте всередині приладу займисті рідини або газ. Вони можуть вибухнути.
- Не використовуйте всередині приладу інші електричні пристрої (наприклад, електричні прилади для виготовлення морозива, міксери тощо).
- Вимикаючи прилад, завжди виймайте штепсель із розетки. Не тягніть за кабель.
- Не кладіть гарячі предмети біля пластикових компонентів цього приладу.
- Не розміщуйте продукти харчування безпосередньо біля отворів для випуску повітря на задній стінці приладу.
- Зберігайте заздалегідь упаковані заморожені продукти відповідно до інструкцій їхніх виробників.
- Необхідно неухильно дотримуватися рекомендацій виробників щодо зберігання. Див. відповідні інструкції щодо зберігання.
- Не розміщуйте газовані або шипучі напої в морозильній камері, оскільки в такому разі на контейнер діє тиск, що може спричинити його вибух і призвести до пошкодження приладу.
- Якщо заморожені продукти споживати відразу з морозильної камери, можна отримати обмороження.
- Не розміщуйте прилад під прямим сонячним промінням.
- Не запалюйте біля приладу свічки, лампи й інші предмети з відкритим полум'ям, щоб не підпалити його.
- Прилад призначений для зберігання продуктів харчування та напоїв для повсякденного побутового споживання, як зазначено в цьому посібнику. Прилад важкий. Будьте обережними, переміщаючи його.
- Не виймайте продукти з морозильної камери та не торкайтеся їх, якщо у вас вологі руки, оскільки це може спричинити опіки шкіри або обмороження.
- Заборонено ставати або спиратися на підставку, шухляди, дверцята тощо.
- Заборонено повторно заморожувати продукти, що вже розмерзлися.

- Не споживайте фруктовий лід або кубики льоду відразу з морозильної камери, оскільки це може спричинити обмороження рота та губ.
- Щоб продукти не випали та не пошкодили прилад, не перевантажуйте полиці на дверцятах і не кладіть надто багато продуктів у контейнери для фруктів і овочів.
- **ПОПЕРЕДЖЕННЯ!** Перш ніж класти продукти в холодильник, слід запакувати їх у пакети. Оскільки конструкція виробу не дуже зручна для очищення, рідкі продукти необхідно зберігати в пляшках або закритих кришкою контейнерах, інакше вони можуть розплескатися.

Увага!

Догляд і чищення

- Перш ніж здійснювати обслуговування приладу, вимкніть його та вийміть мережевий штепсель із розетки.
- Не використовуйте для очищення приладу металеві предмети, пароочисники, ефірні олії, органічні розчинники або абразивні мийні засоби.
- Не видаляйте намерзання в приладі за допомогою гострих предметів. Використовуйте пластиковий скребок.

Важливі відомості про встановлення!

- Щоб правильно здійснити електричне підключення, дотримуйтесь інструкцій, зазначених у цьому посібнику.
- Розпакуйте прилад і переконайтесь у відсутності пошкоджень. Не підключайте прилад, якщо він пошкоджений. Відразу повідомте про можливі пошкодження приладу працівників магазину, де його було придбано. У такому разі зберігайте упакування.
- Перш ніж підключати прилад, рекомендовано зачекати принаймні чотири години, щоб мастило потрапило назад у компресор.
- Слід забезпечити достатню циркуляцію повітря навколо приладу, інакше можливе перегрівання. Щоб забезпечити достатню вентиляцію, дотримуйтесь відповідних інструкцій щодо встановлення. Задня частина виробу не повинна

розташовуватися надто близько до стіни, щоб не впливати на роботу теплих компонентів (компресора, конденсатора) і попередити виникнення пожежі. Дотримуйтеся інструкцій щодо встановлення.

- Прилад не повинен розташовуватися біля радіаторів або плит.
- Після встановлення приладу переконайтеся, що мережевий штепсель розташований у зоні досяжності.

Технічне обслуговування

- Будь-які електромонтажні роботи в рамках технічного обслуговування приладу повинні виконуватися кваліфікованим електриком або фахівцем.
- Обслуговування цього виробу слід здійснювати в авторизованому сервісному центрі. Слід використовувати лише оригінальні запасні частини.
 - 1) Якщо прилад обладнано системою без утворення інею та льоду.
 - 2) Якщо прилад містить морозильну камеру.

ВСТАНОВЛЕННЯ НОВОГО ПРИЛАДУ

- Перш ніж використовувати прилад вперше, ознайомтеся з описаними далі порадами.

Вентиляція приладу

Щоб підвищити ефективність системи охолодження та заощадити електроенергію, потрібно підтримувати достатню вентиляцію навколо приладу для розсіювання тепла. Для цього навколо холодильника має бути достатньо місця. Рекомендовано, щоб відстань від задньої поверхні до стіни становила 75 мм, від верхньої поверхні – принаймні 100 мм, а від бічних поверхонь до стін – 100 мм.

Крім того, потрібно забезпечити достатньо місця перед холодильником, щоб дверцята морозильної (130 °С) і холодильної камер (135 °С) могли вільно відчинятися, як показано на схемах далі (див. мал. нижче).

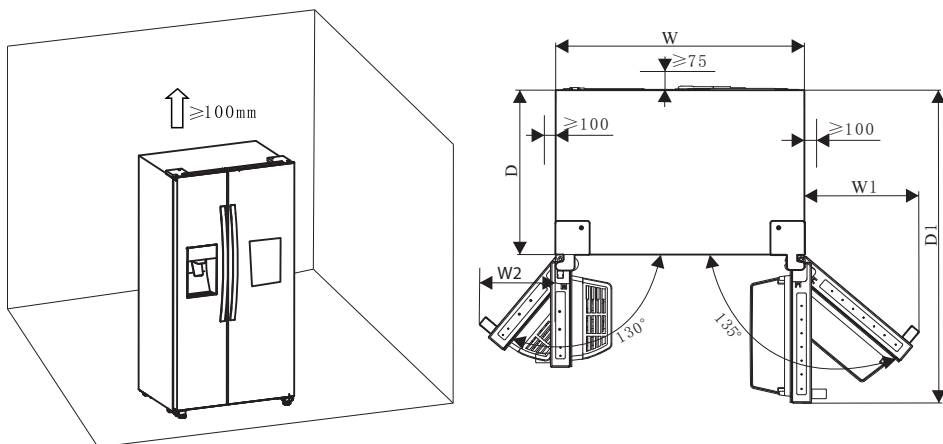

Корисна інформація (мм)

W	W1	W2	D	D1
908	372	252	600	1142.5

Примітка.

- Цей прилад правильно функціонує в умовах кліматичних класів від SN до T. Він може працювати неправильно, якщо його залишити за температури вище або нижче зазначеного діапазону на довгий час.

Кліматичний клас	Температура навколишнього середовища
SN	від +10 °C до +32 °C
N	від +16 °C до +32 °C
ST	від +16 °C до +38 °C
T	від +16 °C до +43 °C

- Розташуйте прилад у сухому місці, щоб уникнути пошкодження через вологу.
- Не тримайте прилад під прямим сонячним промінням, дощем або на морозі.
Розташуйте прилад подалі від джерел тепла, як-от печей, вогню або обігрівачів.

Налаштування висоти приладу

- Щоб підняти холодильник на достатній рівень і забезпечити циркуляцію повітря в нижній частині приладу, можливо, знадобиться відрегулювати ніжки. Використовуйте відповідний гайковий ключ.
- Щоб дверцята зачинялися самі, відхиліть задню верхню поверхню приладу назад приблизно на 15 мм або 0,5 °C, повернувши регульовані ніжки.
- Якщо потрібно перемістити холодильник, поверніть ніжки у вихідне положення, щоб прилад вільно рухався. Установіть прилад повторно під час переміщення.

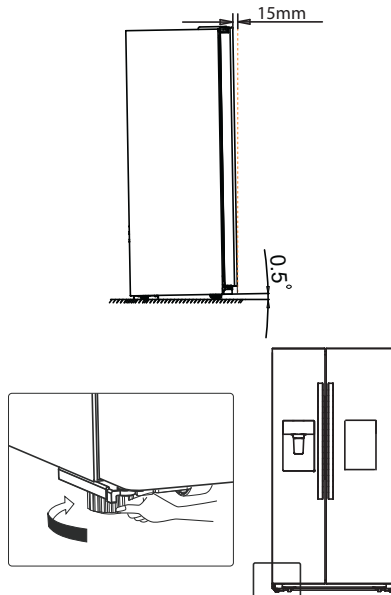

Попередження!

Для правильного встановлення холодильник потрібно розмістити на рівній поверхні з твердого матеріалу на одному рівні з підлогою. Поверхня має бути достатньо міцною, щоб утримувати повністю завантажений холодильник.

Ролики, які не мають поворотних кронштейнів, потрібно використовувати тільки для переміщення вперед або назад. Якщо переміщувати холодильник у бік, можна пошкодити підлогу та ролики.

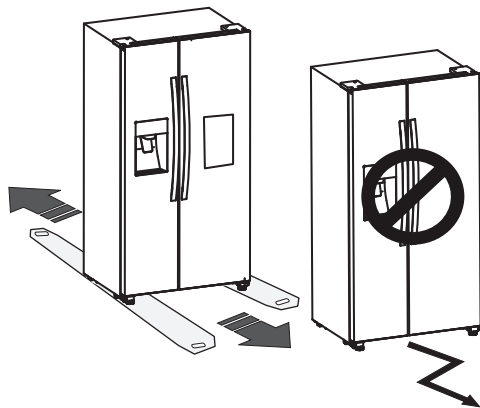

Кріплення ручки

Перш ніж використовувати холодильник, перевірте його ручку. Якщо вона послаблена, зафіксуйте її за допомогою шестикутної викрутки в напрямку за годинниковою стрілкою. Після цього її можна використовувати як зазвичай.

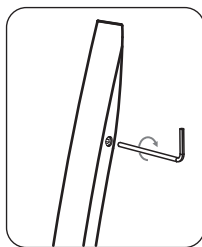

ВИГЛЯД ПРИЛАДУ

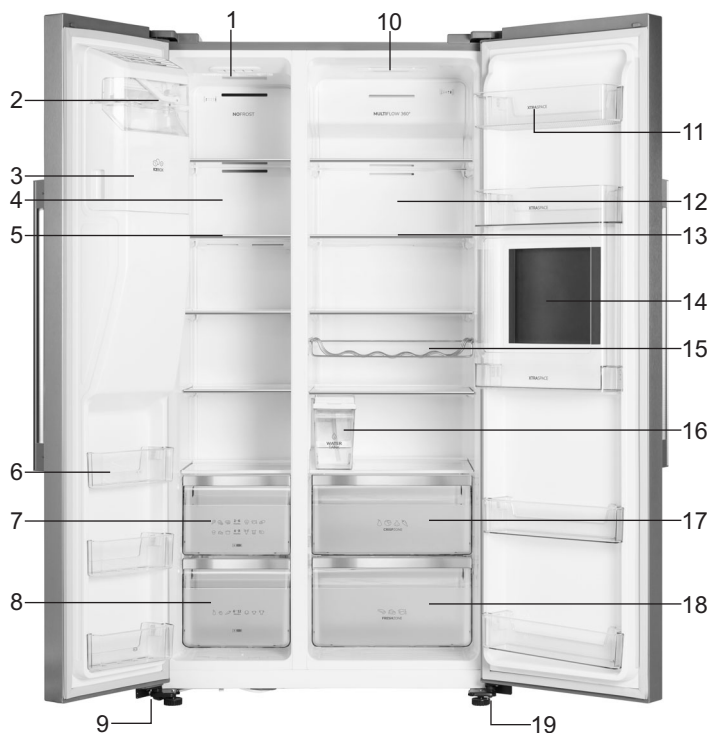

1. Світлодіодна лампа в морозильній зоні
2. Блок передньої кришки льодогенератора
3. Блок контейнера для льоду
4. Кришка повітряного каналу в морозильній камері
5. Полиця морозильної камери
6. Полиця на дверцятах у морозильній камері
7. Верхня шухляда в морозильній камері
8. Нижня шухляда в морозильній камері
9. Ліві регульовані ніжки

10. Світлодіодна лампа в холодильній зоні
11. Полиця на дверцятах у холодильній камері
12. Кришка повітряного каналу в холодильній камері
13. Полиця холодильної камери
14. Домашній бар
15. Полиця для пляшок
16. Контейнер для води
17. Верхня шухляда в холодильній камері
18. Нижня шухляда в холодильній камері
19. Праві регульовані ніжки

Примітка. Через постійні модифікації наших виробів ваш холодильник може дещо відрізнятися від описаного в цьому посібнику, однак його функції та способи експлуатації залишаються незмінними.

ПАНЕЛЬ КЕРУВАННЯ

Використовуйте свій прилад відповідно до зазначених далі інструкцій із керування. Ваш холодильник має панель керування (див. малюнок нижче).

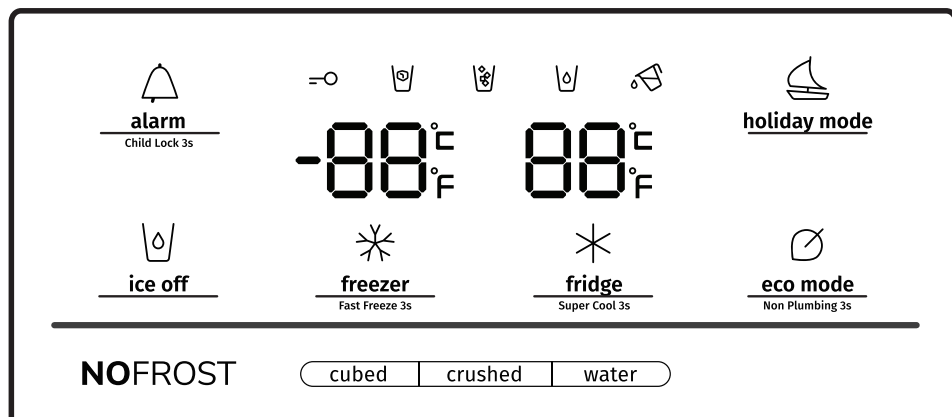

Під час першого ввімкнення приладу підсвічуються піктограми на панелі керування. Якщо не натиснута жодна кнопка, а дверцята зачинені, підсвічування вимикається через 60 секунд.

Панель керування складається з двох зон регулювання температури й однієї зони регулювання режимів.

Увага! Коли задається температура, встановлюється її середнє значення для всього холодильника. Температура всередині кожного відділення може відрізнятись від температури, яка відображається на панелі, залежно від кількості продуктів, що зберігаються, і їх розміщення. Висока або низька температура в приміщенні також може вплинути на фактичну температуру всередині холодильника.



alarm
Child Lock 3s



Child Lock and Door Alarm (Блокування від дітей і дверна сигналізація)

Ця кнопка призначена для двох цілей, описаних далі.

1. Блокування від дітей

Натисніть і утримуйте кнопку Alarm (Сигналізація) протягом 3 секунд, щоб повністю розблокувати панель керування, включно з функцією диспенсера. Якщо панель керування заблокована, піктограма “” підсвічуватиметься, а жодна з кнопок на панелі керування не працюватиме. Щоб розблокувати панель керування, знову натисніть і утримуйте кнопку Alarm (Сигнал) протягом 3 секунд.

2. Дверна сигналізація

Коли сигналізація спрацьовує, починає світитися піктограма “” і лунає гучний звуковий сигнал. Щоб вимкнути сигнал, торкніться кнопки Alarm («Сигналізація»). Піктограма “” вимкнеться, а звук затихне.

Коли дверцята холодильної або морозильної камери відчинені протягом 2 хвилин, вмикається дверна сигналізація. Коли сигналізація спрацьовує, починає світитися

піктограма “” і лунає гучний звуковий сигнал. Сигнал лунає з частотою 3 рази на хвилину й затишає через 10 хвилин. Крім того, його можна вимкнути, зачинивши дверцята. Коли блокування від дітей вимкнено, а дверцята відчинено, звуковий сигнал можна вимкнути, торкнувшись кнопки Alarm (Сигнал).

Щоб заощадити електроенергію, не залишайте дверцята відчиненими надовго під час експлуатації холодильника.



ice off Кнопка Ice Control («Керування утворенням льоду»)

За допомогою цієї кнопки відбувається керування льодогенератором.

Щоб керувати роботою льодогенератора, торкніться кнопки Ice Off (Вимк. утворення льоду).

Коли блокування від дітей вимкнено, а функцію утворення льоду ввімкнено, можна торкнутися

піктограми Ice Off (Вимк. утворення льоду), щоб вимкнути льодогенератор. Піктограма “” підсвічуватиметься. Якщо потрібно ввімкнути льодогенератор, ще раз торкніться піктограми

Ice Off (Вимк. утворення льоду). Піктограма “” згасне.

Примітка. Якщо натиснуто кнопку Ice Off (Вимк. утворення льоду), вимкнеться тільки льодогенератор, а не диспенсер.



holiday mode Holiday (Відпустка)

Якщо ви збираєтеся поїхати на тривалий час, зокрема у відпустку або відрядження, ви

можете активувати цю функцію, торкнувшись кнопки Holiday (Відпустка). Піктограма  почне світитися.

Коли функцію Holiday (Відпустка) увімкнено, для температури холодильника автоматично встановлюється значення 15 °С, а для морозильної камери – –18 °С. Таким чином забезпечується заощадження електроенергії. Для налаштувань температури відображаються значення «—», а морозильна камера продовжує працювати. Якщо функцію Holiday (Відпустка) увімкнено, її можна вимкнути, ще раз торкнувшись піктограми Holiday (Відпустка).

Після цього піктограма згасне.  Якщо функцію Holiday (Відпустка) увімкнено, льодогенератор автоматично вимикається. Коли для холодильника вимкнено подачу живлення, він зберігає свої налаштування.

Примітка. Не зберігайте їжу в холодильнику, коли ввімкнено цю функцію, інакше їжа швидко зіпсується.



fridge
Super Cool 3s

Fridge Temperature Control (Контроль температури в холодильнику)

Щоб активувати режим контролю температури в холодильнику, натисніть кнопку Fridge (Холодильник). Якщо кнопку натискати безперервно, температура встановиться в заданій далі послідовності.

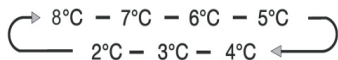

Якщо потрібно зменшити час, необхідний для охолодження продуктів у холодильнику,

натисніть цю кнопку й утримуйте її протягом 3 секунд. Піктограма суперохолодження  підсвічуватиметься, а для температури в холодильнику відобразиться значення 2 °С. Суперохолодження вимикається автоматично через 3 години, а для температури в холодильнику встановлюються попередні значення. Коли функцію Super Cool (Суперохолодження) увімкнено, натисніть кнопку Fridge (Холодильник), щоб вимкнути її. Прилад повернеться до попередніх налаштувань температури. Якщо живлення вимкнено, холодильник не зберігає функцію Super Cool (Суперохолодження).

Примітка. Якщо під час роботи функції Super Cool (Суперохолодження) натиснути кнопку Holiday (Відпустка) або Eco (Еко), буде активовано функцію Holiday (Відпустка) або Eco (Еко), а режим Super Cool (Суперохолодження) вимкнеться.



freezer
Fast Freeze 3s

Freezer Temperature Control (Контроль температури в морозильній камері)

Щоб активувати режим контролю температури в морозильній камері, торкніться кнопки Freezer (Морозильна камера). Якщо кнопку натискати безперервно, температура встановиться в заданій далі послідовності.





Натисніть і утримуйте кнопку Freezer протягом 3 секунд. Піктограма “❄” підсвічуватиметься, а для температури морозильної камери відобразиться значення -24° . За допомогою функції Super Freeze (Суперзаморожування) можна різко знизити температуру та заморозити їжу швидше. Таким чином у свіжих продуктах залишається більше вітамінів, а їжа зберігається довше. За допомогою функції Super Freeze (Суперзаморожування) можна заморозити максимально можливу кількість їжі. Рекомендовано, щоб спершу прилад працював протягом 6 годин. Функція Super Freeze (Суперзаморожування) автоматично вимикається через 26 годин, а температура морозильної камери повертається до попереднього значення. Коли функцію Super Freeze (Суперзаморожування) увімкнено, торкніться кнопки Freezer (Морозильна камера), щоб вимкнути її. Прилад повернеться до попередніх налаштувань температури. Якщо живлення вимкнено, функція Super Freeze (Суперзаморожування) не залишиться активованою. Примітка. Якщо під час роботи функції Super Freeze (Суперзаморожування) натиснути кнопку Holiday (Відпустка) або Eco (Еко), буде активовано функцію Holiday (Відпустка) або Eco (Еко), а режим Super Freeze (Суперзаморожування) вимкнеться.

Dispenser Control (Керування диспенсером)

Коли дверцята морозильної камери відчинено або увімкнено блокування від дітей, диспенсер не працює.

Для кнопки Ice Type (Тип льоду) доступні параметри Cubed (Кубиками) і Crushed (Подрібнений).

Натисніть кнопку Cubed (Кубиками) або Crushed (Подрібнений), щоб вибрати тип льоду, який подаватиметься. Щоб увімкнути режим води, торкніться кнопки Water (Вода).

Якщо натиснути кнопку Ice Type (Тип льоду), активується вибраний режим льоду (кубиками або подрібнений) і почне світитися піктограма “” Cubed (Кубиками) або “” Crushed (Подрібнений).

Якщо лід не потрібний, вимкніть цю функцію, щоб заощадити воду й електроенергію (див. функцію Ice Off (Вимк. утворення льоду), описану раніше). Якщо потрібна вода, натисніть кнопку Water (Вода). Почне світитися піктограма води. Тепер режим “” встановлено.

“Сигнал контейнера для води”

Якщо контейнер для води не встановлено або встановлено неправильно, про це нагадає відповідний сигнал. Щоб вимкнути сигнал, утримуйте натиснутою кнопку Eсо протягом 3 секунд.



eco mode

Non Plumbing 3s

Energy Saver (Заощадження електроенергії)

Щоб увімкнути або вимкнути режим Energy Saver (Заощадження електроенергії), натисніть цю кнопку. Коли вмикається режим Energy Saver (Заощадження електроенергії), починає світитися відповідна піктограма . Для температури холодильника автоматично встановлюється значення 6 °C, а для морозильної камери –17 °C. Коли цей режим вмикається, відповідна піктограма гасне.

Примітка.

- Якщо відчинити дверцята або натиснути на будь-яку кнопку, почне світитися панель керування.
- Вона згасне, якщо не натискати жодної кнопки або зачинити дверцята протягом однієї хвилини.
- Коли холодильник вмикається, усі піктограми на панелі керування світяться протягом 3 секунд, а також лунає звуковий сигнал. Функцію Child Lock (Блокування від дітей) вимкнуто. Налаштування температури повертаються до попереднього значення.

ВИКОРИСТАННЯ ПРИЛАДУ

У цьому розділі описано, як використовувати більшість корисних функцій. Ми рекомендуємо уважно ознайомитися з ними перед експлуатацією приладу.

1. Регулювання дверцят

Якщо дверцята холодильника розташовані не на одному рівні, їх можна відрегулювати за допомогою викрутки. Відрегулювати можна лише дверцята холодильної камери.

Використання приладу

Якщо дверцята морозильної камери вищі за дверцята холодильної камери, виконайте описані далі дії. Спочатку за допомогою гайкового ключа поверніть болт проти годинникової стрілки на нижній петлі, щоб підняти дверцята холодильної камери. Відрегулювавши положення, зафіксуйте гайку за допомогою гайкового ключа. Якщо дверцята морозильної камери нижчі за дверцята холодильної камери, виконайте описані далі дії. За допомогою гайкового ключа поверніть болт за годинниковою стрілкою, щоб опустити дверцята холодильної камери. Відрегулювавши положення, зафіксуйте його.

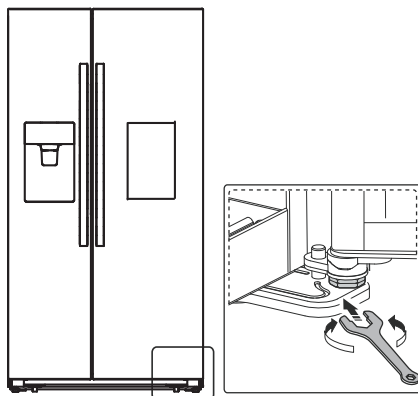

2. Використання холодильної камери

Холодильна камера підходить для зберігання овочів і фруктів. Щоб уникнути висихання продуктів або змішування смаків, їжа в холодильнику має бути належним чином запакована для зберігання.

Увага! Не зачіняйте дверцята холодильника, якщо полиці, контейнери або телескопічні напрямні витягнуті. Це може призвести до їхнього пошкодження або пошкодження холодильника.

Скляні полиці й полиці на дверцятах

У холодильній камері є кілька скляних полиць і різних полиць на дверцятах, які призначені для зберігання яєць, консервованих рідин, напоїв у пляшках і запакованих продуктів. Їх можна розташувати на різній висоті відповідно до своїх потреб. Але не розміщуйте на них дуже багато важких продуктів. Перш ніж піднімати полицю на дверцятах вертикально, вийміть продукти.

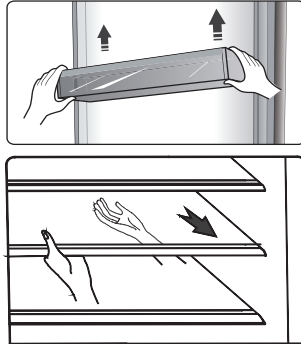

Примітка. Усі полиці на дверцятах і звичайні полиці можна знімати, щоб очищати їх.

- Виймаючи полицю, обережно витягніть її вперед, доки вона не вийде з напрямних.
- Ставлячи полицю на місце, обережно перемістіть її у вихідне положення, переконавшись, що ніщо не перешкоджає руху.

Полиця для пляшок

Призначена для зберігання вина або напоїв у пляшках.

Примітка. Виймаючи вино або напої в пляшках, будьте обережними. Полиці можна витягувати, щоб очистити або регулювати, щоб заощадити місце для зберігання.

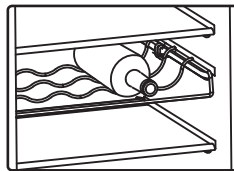

Контейнер для води

З цього контейнера вода подається до льдогенератора та диспенсера. Щоб наповнити контейнер водою, виконайте наведені нижче кроки.

1. Витягніть контейнер для води.

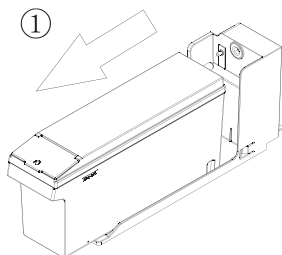

2. Підніміть передню кришечку та налейте крізь неї воду всередину.

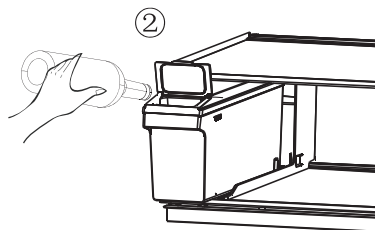

3. Поверніть контейнер на полицю холодильника.

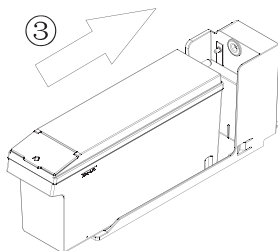

Попередження. Наповнюйте контейнер виключно питною водою.

Шухляди

Призначені для зберігання фруктів і овочів. Їх можна виймати, щоб очистити.

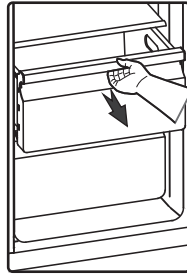

3. Використання морозильної камери

Морозильна камера підходить для зберігання продуктів, які потрібно заморозувати, як-от м'ясо, риба, морозиво й інші продукти, що швидко псуються.

Увага! Не залишайте пляшки в морозильній камері довше, ніж це потрібно, оскільки через заморозування пляшка може розірватися.

У морозильній камері не слід зберігати рідину в пляшках або законсервовану рідину, оскільки вона може вибухнути через збільшення свого об'єму.

4. Використання диспенсера

Можна вибрати тип льоду або воду, натиснувши кнопку Cubed (Кубиками), Crushed (Подрібнений) або Water (Вода). Якщо вибрано тип льоду, обережно натисніть на диспенсер чашкою. З диспенсера буде подано лід. Переконайтеся, що чашка розташована на одному рівні з диспенсером, а лід потрапляє безпосередньо в чашку.

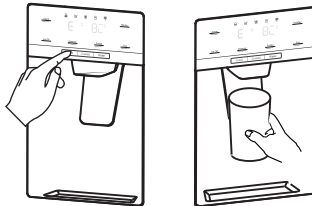

Примітка.

- Якщо після користування типом льоду Crushed (Подрібнений) вибрати тип Cubed (Кубиками), у чашку може потрапити незначна кількість залишкового подрібненого льоду.
- Не знімайте чашку або склянку відразу після видачі диспенсером потрібної води або льоду. Зачекайте 2–3 секунди, щоб уникнути розливання.
- Не витягуйте важіль, оскільки так можна пошкодити або зламати його пружину.
- Не подавайте лід понад одну хвилину підряд під час звичайної експлуатації холодильника, щоб уникнути надмірного нагрівання двигуна для подрібнення льоду.
- Вода з диспенсера прохолодна, але не крижана. Якщо потрібна холодна вода з льодом, спочатку додайте в склянку лід, а потім заповніть її водою з диспенсера.

5. Використання контейнера для льоду

Якщо потрібно зняти контейнер для льоду, тримайте ручку, як показано на малюнку нижче. Потім підніміть і повільно потягніть контейнер для льоду, щоб не пошкодити його.

Знімання

1. Підніміть контейнер для льоду.
2. Повільно витягніть контейнер для льоду.

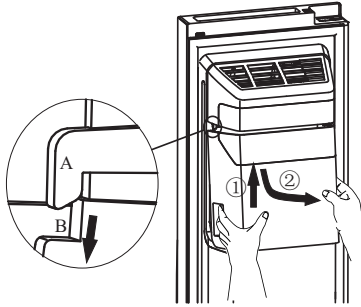

Вставивши його назад, переконайтеся, що обидві сторони (B&B') контейнера для льоду зафіксовані за допомогою кріплень (A&A').

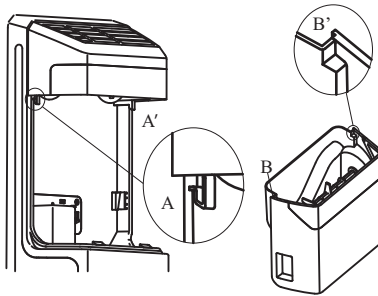

Встановлення

1. Штовхніть контейнер для льоду вгору, щоб його обидві сторони (B&B') зафіксувалися за допомогою кріплень (A&A').
2. Потягніть контейнер для льоду вниз і переконайтеся, що його міцно зафіксовано.

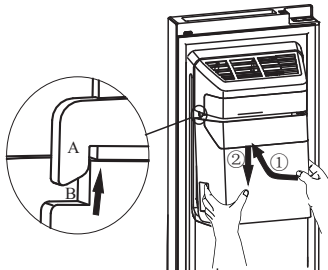

Примітка.

- Коли льодогенератор скидає лід у контейнер, можуть лунати певні звуки, що є нормальним явищем.
- Якщо льодом не користуватися тривалий час, він може злипнутися в контейнері. У такому разі слід вийняти весь лід і спорожнити контейнер.
- Збираючись у відпустку або відрядження, коли льодогенератор не використовуватиметься протягом певного часу, закрийте водяний клапан, щоб уникнути протікань.
- Якщо прилад вимкнута протягом тривалого часу, лід у контейнері розмерзається, а вода розливається з холодильника на підлогу. Щоб уникнути цього, спорожніть контейнер для льоду.
- Якщо лід не подається, перевірте, чи він не застряг у жолобі. Якщо потрібно, видаліть його. Або витягніть контейнер для льоду та перевірте, чи не злиплися в ньому кубики льоду. Якщо потрібно, видаліть їх.

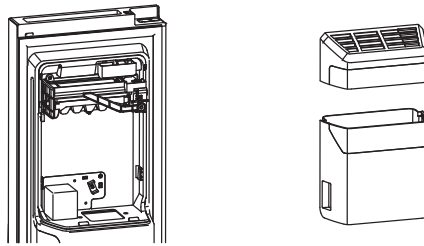

- Перша партія кубиків льоду після встановлення може бути невеликою, оскільки в трубку для води потрапляє повітря. Під час стандартної експлуатації повітря продується. Якщо кубики льоду все ще невеликі, перевірте, чи вода циркулює в трубці, чи достатньо відкритий водяний клапан або чи нормальний тиск води.
- Щоб очистити контейнер для льоду, промийте його за допомогою м'якого мийного засобу, ретельно обполощіть і висушіть. Не використовуйте жорсткі або абразивні засоби чи розчинники.
- Перш ніж помістити контейнер для льоду на місце, перевірте, чи муфти розташовані під потрібним кутом для правильного з'єднання. Якщо ні, поверніть муфту контейнера для льоду під прямим кутом до муфти двигуна.

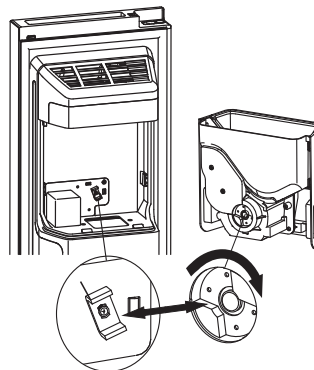

- Якщо потрібно більше місця для зберігання продуктів, можна замінити контейнер для льоду на контейнер для зберігання. Потрібно ввімкнути параметр Ice Off (Вимк. утворення льоду), щоб переконатися, що льодогенератор вимкнено.

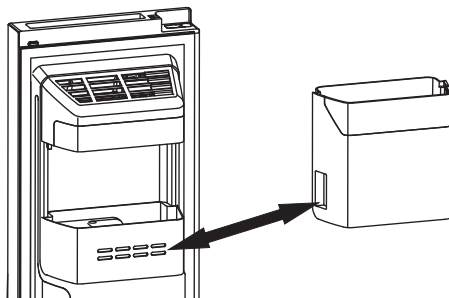

Попередження!

- Не кладіть пальці, руки або будь-які непридатні предмети в жолоб або контейнер для льоду. Це може призвести до травмування або матеріальних збитків.
- Не дозволяйте дітям зачіплюватися за диспенсер або чіпати контейнер для зберігання льоду. Це може призвести до травмування.

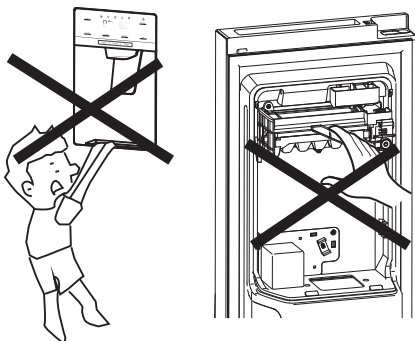

- Льодогенератор і контейнер для води сполучені водяною трубкою, тому не можна розбирати всю систему подавання води самостійно. Рекомендовано, щоб цю роботу виконував спеціаліст.
- Не відчиняйте й не зачиняйте дверцята з надмірною силою, щоб вода не вилася з льодогенератора.

6. Домашній бар

- Натисніть посередині верхньої частини дверцят бару. Коли ви почуєте клацання, дверцята відчиняться.

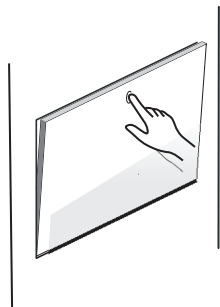

- Лампа в холодильній камері світиться, коли дверцята бару відчинені, завдяки чому зручно діставати та класти продукти.
- Пляшки, напої та вино можна зручно розмістити зверху, коли дверцята бару відчиняються у вигляді таці. Однак, щоб запобігти виникненню нещасних випадків, не слід класти забагато важких предметів.

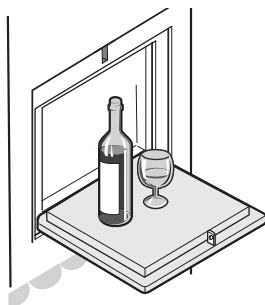

- Дверцята бару надійно зачинено, якщо пролунало клацання.

Примітка.

- Щоб забезпечити краще енергозбереження, відчиняйте та зачиняйте дверцята бару, не відчиняючи дверцята холодильної камери.
- Не дозволяйте дітям вилазити на дверцята бару, гойдатись або сидіти на них, коли вони відчинені, щоб запобігти зниженню амортизувального ефекту бару або виникненню нещасних випадків.

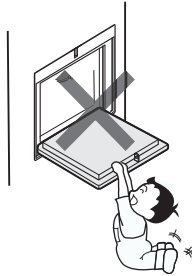

- Не виймайте полицю бару всередині холодильника; інакше баром не можна буде користуватися.

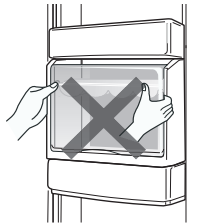

Щоб їжа не зіпсувалася, дотримуйтеся наведених нижче вказівок.

- Якщо тримати дверцята відчиненими протягом тривалого часу, це може призвести до суттєвого підвищення температури у відсіках приладу.
- Регулярно чистьте поверхні, які можуть контактувати з їжею та відкритими зливними системами.
- Зберігайте сире м'ясо та рибу у відповідних контейнерах для холодильника, щоб вони не контактували з іншими продуктами та не могли потекти на них.
- Двозіркові морозильні камери підходять для зберігання попередньо заморожених продуктів, зберігання або приготування морозива та заготування кубиків льоду.
- Одно-, дво- та тризіркові морозильні камери не призначені для заморожування свіжих продуктів.

Номер	ВИДИ відсіків	Температура зберігання [°С]	Продукти для зберігання
1	Холодильник	+2 ≤ +8	Яйця, приготовані страви, фасовані продукти, фрукти та овочі, торти, напої, молочні та інші продукти, непридатні для заморожування.
2	(***)* – Чотиризіркова морозильна камера	≤ -18	Морські (риба, креветки, молюски), прісноводні та м'ясні продукти (рекомендований термін зберігання – 3 місяці: харчова цінність і насиченість смаку з часом зменшуються). Камера призначена для заморожування свіжих продуктів.
3	*** – Чотиризіркова морозильна камера	≤ -18	Морські (риба, креветки, молюски), прісноводні та м'ясні продукти (рекомендований термін зберігання – 3 місяці: харчова цінність і насиченість смаку з часом зменшуються). Камера не призначена для заморожування свіжих продуктів
4	** – Двозіркова морозильна камера	≤ -12	Морські (риба, креветки, молюски), прісноводні та м'ясні продукти (рекомендований термін зберігання – 2 місяці: харчова цінність і насиченість смаку з часом зменшуються). Камера не призначена для заморожування свіжих продуктів.
5	* – Однозіркова морозильна камера	≤ -6	Морські (риба, креветки, молюски), прісноводні та м'ясні продукти (рекомендований термін зберігання – 1 місяць: харчова цінність і насиченість смаку з часом зменшуються). Камера не призначена для заморожування свіжих продуктів.
6	0 Нульовий відсік	-6 ≤ 0	Свіжа свинина, яловичина, риба, куряче м'ясо, деякі фасовані харчові продукти тощо (рекомендується споживати в той же день, бажано не пізніше 3 днів). Частково фасовані / герметично запаковані оброблені продукти (не призначені для заморожування).

7	Відсік для охолодження	$-2 \leq +3$	Свіжа/заморожена свинина, яловичина, курка, прісноводні продукти тощо. (У разі зберігання продуктів протягом 7 днів при температурі нижче 0 °С і вище 0 °С рекомендується споживати продукти в той же день, бажано не пізніше 2 днів.) Морепродукти (рекомендується зберігати щонайбільше 15 днів при температурі не вище 0 °С).
8	Відсік для зберігання свіжих продуктів	$0 \leq +4$	Свіжа свинина, яловичина, риба, курка, приготовані страви тощо (рекомендується вживати в день приготування, бажано не пізніше 3 днів).
9	Відсік для вина	$+5 \leq +20$	Червоне, біле, ігристе вино тощо.

Примітка. Зберігайте різні продукти у відповідних відсіках або згідно з температурою зберігання, встановленою для придбаних продуктів.

- Якщо охолоджувальний прилад залишається пустим протягом тривалого періоду, вимкніть його, розморозьте, очистьте, висушіть і лишть дверцята відчиненими, щоб у ньому не з'явилася пліснява.

Щоб очистити диспенсер для води (для приладів із диспенсером для води), виконайте вказані нижче дії.

- Очистьте резервуари для води, якщо вони не використовувалися протягом 48 годин; промийте систему подачі води.

КОРИСНІ ПОРАДИ Й ПІДКАЗКИ

Поради з енергозбереження

Щоб заощадити енергію, рекомендуємо дотримуватися зазначених далі порад.

- Намагайтеся не тримати дверцята відчиненими довго.
- Переконайтеся, що пристрій не розташовано біля джерел нагрівання (пряме сонячне проміння, електрична духовка або плита тощо).
- Не встановлюйте температуру холоднішу, ніж це потрібно.
- Не зберігайте теплу їжу або рідину, що випаровується, у холодильнику.
- Розміщуйте прилад у сухому приміщенні, яке добре провітрюється. Див. розділ про встановлення нового приладу.
- Якщо на схемі показана правильна комбінація шухляд, контейнерів і полиць, не змінюйте їхнє розташування, оскільки так забезпечується найбільша енергоефективність.

Поради щодо охолодження

- Не поміщайте гарячу їжу безпосередньо в холодильну або морозильну камеру, оскільки так збільшується внутрішня температура, через що компресор працюватиме інтенсивніше.
- Закривайте або загортайте продукти, особливо якщо вони мають сильний запах.
- Обережно розташовуйте продукти, щоб вони не перешкождали вільній циркуляції повітря.
- М'ясо (всі види): загорніть у поліетилен і розмістіть на скляній полиці над шухлядою для овочів. Завжди дотримуйтеся рекомендацій виробника щодо термінів зберігання продуктів.
- Приготовані страви, холодні страви тощо: їх потрібно накривати й можна розміщувати на будь-якій полиці.
- Фрукти й овочі: їх слід зберігати в шухляді зони Fresh.
- Масло та сир: потрібно загортати в герметичну фольгу або поліетиленову плівку.
- Рекомендовано на кожній замороженій упаковці робити примітку з датою заморожування, щоб стежити за часом зберігання.

Поради щодо зберігання заморожених продуктів

- Переконайтеся, що продавець заморожених продуктів правильно їх зберігав.
- Після розморожування якість продуктів швидко погіршується, їх не слід заморожувати повторно. Не перевищуйте термін зберігання, указаний виробником продуктів харчування.

Вимкнення приладу

Якщо прилад потрібно вимкнути на довгий час, виконайте зазначені далі дії, щоб уникнути утворення цвілі в холодильнику.

1. Вийміть усі продукти.
2. Вийміть штепсель із розетки.
3. Очистьте та ретельно висушіть прилад зсередини.
4. Переконайтеся, що всі дверцята злегка відчинені для циркуляції повітря.

ЧИЩЕННЯ ТА ДОГЛЯД

Для підтримки гігієни прилад (як зовнішні, так і внутрішні аксесуари) слід регулярно чистити (принаймні кожні два місяці).

Попередження!

Під час чищення прилад має бути відключений від електромережі. Існує небезпека ураження електричним струмом! Перед чищенням вимкніть прилад і вийміть штепсель із розетки.

Чищення ззовні

- Щоб зберегти гарний зовнішній вигляд пристрою, слід регулярно чистити його. Протріть цифрову панель і панель керування чистою та м'якою тканиною.
- Розпилюйте воду на ганчірку, а не безпосередньо на поверхню приладу. Так волога розподіляється на поверхні рівномірно.
- Очистьте дверцята, ручки та поверхні корпусу м'яким мийним засобом, а потім витріть сухою м'якою тканиною.

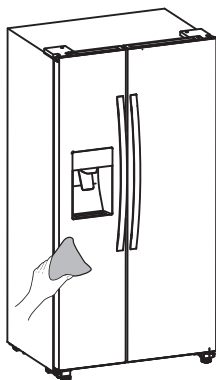

Попередження!

- Не використовуйте гострі предмети, оскільки вони можуть подряпати поверхню.
- Не використовуйте для чищення розчинники, автомобільні мийні засоби, відбілювачі, ефірні олії, абразивні мийні засоби або органічні розчинники, зокрема бензол. Вони можуть пошкодити поверхню приладу та призвести до пожежі.

Чищення всередині

Потрібно регулярно чистити прилад усередині. Очищати простіше, коли в холодильнику небагато продуктів. Для повного очищення можна витягнути шухляди й полиці. Протріть морозильну камеру всередині слабким розчином соди, а потім витріть теплою водою за допомогою викрученої губки або ганчірки. Перш ніж ставити полиці й контейнери назад, витріть поверхню насухо.

Перш ніж повернути всі знімні компоненти на місце, ретельно висушіть усі поверхні.

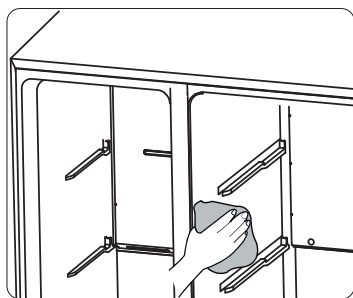

Хоча прилад автоматично розморожується, на внутрішніх стінках морозильної камери може з'явитися шар намерзання. Це трапляється, якщо дверцята морозильної камери часто відчиняються або залишаються відчиненими задовго. Якщо шар намерзання дуже товстий, виберіть час, коли морозильна камера майже пуста, і виконайте зазначені далі дії.

1. Вийміть продукти й контейнери, відключіть прилад від електромережі та відчиніть дверцята. Добре провітріть приміщення, щоб прискорити процес.
2. Коли розморожування завершиться, очистьте морозильну камеру відповідно до процедур, описаних вище.

Попередження!

Не використовуйте гострі предмети, щоб видаляти лід із морозильної камери. Прилад можна знову вмикати й підключати до електромережі, тільки коли його внутрішні поверхні будуть повністю сухими.

Очищення ущільнювача дверцят

Підтримуйте чистоту ущільнювача дверцят. Через липку їжу й напої ущільнювач може прилипнути до корпусу й порватися, коли дверцята відчиняються. Промийте ущільнювач м'яким мийним засобом і теплою водою. Обполощіть і ретельно висушіть його після чищення.

Попередження!

Прилад можна вмикати, тільки коли ущільнювачі дверцят будуть повністю сухими.

Заміна світлодіодної лампи

Попередження! Замінювати світлодіодну лампу повинен вповноважений фахівець. Якщо вона пошкоджена, виконайте наведені далі дії.

1. Відключіть прилад від електромережі.
2. Зніміть кришку лампи, піднявши й витягнувши світлодіодну лампу.
3. Тримайте світлодіодну лампу однією рукою й виймайте її іншою, натискаючи на фіксатор роз'єму.
4. Замініть світлодіодну лампу й установіть її на місце в правильне положення. Установіть кришку лампи.

ПОШУК І УСУНЕННЯ НЕСПРАВНОСТЕЙ

Якщо виникли проблеми з приладом або здається, що він працює неправильно, виконайте кілька простих дій, зазначених далі, перш ніж телефонувати в сервісний центр.

Попередження! Не намагайтеся самостійно ремонтувати прилад. Якщо проблему не усунуто після виконання зазначених нижче дій, зверніться до кваліфікованого електрика, авторизованого сервісного інженера або магазину, де було придбано виріб.

Несправність	Можливі причини та способи усунення
Прилад працює неналежним чином	<ul style="list-style-type: none">• Переконайтеся, що шнур живлення вставлений у розетку правильно.• Перевірте запобіжник або коло електропостачання; якщо необхідно, замініть.• Температура навколишнього середовища дуже низька. Щоб вирішити цю проблему, спробуйте встановити температуру камери на вищий рівень.• Цілком нормально, якщо морозильна камера не працює протягом циклу автоматичного розморожування або протягом деякого часу після ввімкнення приладу. Це потрібно для захисту компресора.
Запахи з камер	<ul style="list-style-type: none">• Можливо, потрібно очистити прилад усередині.• Деякі продукти, контейнери або упаковки утворюють запахи.
Шум від приладу	<p>Цілком нормальним явищем є такі звуки:</p> <ul style="list-style-type: none">• звуки від роботи компресора;• шум від руху повітря маленьким двигуном вентилятора в морозильній камері або інших відділеннях;• звук булькотіння, схожий на кипіння води;• звуки перемикання під час автоматичного розморожування;• звуки клацання перед початком роботи компресора. <p>Інші незвичні звуки, пов'язані з наведеними нижче причинами, за наявності яких потрібно перевірити прилад і вжити заходів.</p> <ul style="list-style-type: none">• Корпус не вирівняний.• Задня поверхня приладу торкається стіни.• Пляшки або контейнери впали або котяться.

Несправність	Можливі причини та способи усунення
Безперервна робота двигуна	<p>Часті звуки роботи двигуна — це нормальне явище. Він має працювати більше за таких обставин:</p> <ul style="list-style-type: none"> • встановлена значно холодніша температура, ніж потрібно; • останнім часом у холодильнику зберігається багато теплих продуктів; • температура ззовні приладу надто висока; • дверцята відчиняються занадто часто або надовго; • після встановлення приладу або тривалої перерви в його експлуатації.
У камері присутній шар намерзання	<ul style="list-style-type: none"> • Перевірте розміщення продуктів у холодильнику: щоб вони не перекривали отвір для випуску повітря й забезпечували достатню вентиляцію. Переконайтеся, що дверцята повністю зачинено. Щоб видалити намерзання, див. розділ про чищення та догляд.
Температура всередині приладу зависока	<ul style="list-style-type: none"> • Можливо, дверцята відчинялися надовго або занадто часто; або щось заважає зачинити їх; або прилад розташовано без врахування потрібного проміжку з боків, знизу та зверху.
Температура всередині приладу занижка	<ul style="list-style-type: none"> • Збільште температуру відповідно до розділу «Панель керування».
Дверцята складно зачинити	<ul style="list-style-type: none"> • Перевірте, чи верхня частина холодильника нахилена назад на 10–15 мм, щоб дверцята самостійно зачинялися. Можливо, щось усередині приладу заважає зачинити їх.
Вода капає на підлогу	<ul style="list-style-type: none"> • Неможливо правильно вирівняти піддон для води (розташований у задній нижній частині корпусу), або насадка для води (під верхньою частиною компресора) неправильно розташована й не спрямовує воду в цей піддон. Також причиною може бути закупорювання патрубку для води. Можливо, знадобиться відсунути холодильник від стіни, щоб перевірити піддон і насадку для води. Переконайтеся, що холодильник не було вимкнено надовго, оскільки це може призвести до танення льоду в контейнері й протікання води на підлогу.
Лампа не працює	<ul style="list-style-type: none"> • Можливо, світлодіодна лампа пошкоджена. Див. пункт про заміну світлодіодних ламп у розділі про чищення та догляд. • Система керування вимкнула лампу, оскільки дверцята були відчиненими задовго. Зачиніть і знову відчиніть дверцята, щоб повторно активувати лампу.

Несправність	Можливі причини та способи усунення
Лід не подається	<ul style="list-style-type: none"> • Перевірте, чи перед ввімкненням подачі льоду пройшло 10 годин після встановлення трубок для подачі води. Якщо не достатньо прохолодно, може знадобитися більше часу, щоб зробити лід, зокрема під час першого встановлення. • Чи правильно встановлено контейнер для води? Переконайтеся, що в контейнері достатньо води. • З'ясуйте, чи не зупинялася функція подачі льоду вручну. Переконайтеся, що встановлено режим Cubed («Кубиками») або Crushed («Подрібнений»). • Перевірте, чи ніщо не перешкоджає проходженню льоду в контейнері або жолобі. • Можливо, температура морозильної камери затепла. Спробуйте встановити нижчу температуру.
Диспенсер для води не працює	<ul style="list-style-type: none"> • Чи правильно встановлено контейнер для води? Переконайтеся, що в контейнері достатньо води. • Чи не вигнуто або пошкоджено водяну трубку? Переконайтеся, що отвір трубки для води не заблоковано. • Чи не замерзла вода в контейнері через занадто низьку температуру холодильника? Спробуйте налаштувати вищу температуру на панелі керування. • Чи працює водяний насос?
Звуки булькання води в холодильнику	<ul style="list-style-type: none"> • Це нормальне явище. Булькання супроводжує проходження через холодильник рідкого охолоджувача-холодоагента.

УТИЛІЗАЦІЯ ПРИЛАДУ

Заборонено утилізувати цей прилад як побутові відходи.

Пакувальні матеріали

Пакувальні матеріали, що містять символ переробки, придатні для повторної переробки. Упаковку слід викидати у відповідний контейнер для збору відходів, що придатні для повторної переробки.

Перед утилізацією приладу

1. Вийміть мережевий штепсель із розетки.
2. Відріжте шнур живлення й утилізуйте його разом із мережевим штепселем.

Попередження! В ізоляційних матеріалах холодильників міститься холодоагент і гази. Тільки спеціалісти можуть утилізувати холодоагент і гази, оскільки ці речовини можуть призвести до травмування очей або займання. Щоб утилізувати виріб відповідно до норм, переконайтеся, що трубки холодильного контуру не пошкоджені.

	НАЛЕЖНА УТИЛІЗАЦІЯ ВИРОБУ
	Цей символ на приладі або упаковці вказує, що техніку не можна утилізувати як звичайні побутові відходи. Її потрібно передати в авторизований центр збору електричного й електронного обладнання для подальшої переробки. Належна утилізація цього виробу допоможе уникнути будь-яких негативних впливів на навколишнє середовище та здоров'я людей. Щоб отримати докладну інформацію про утилізацію та переробку цього виробу, зверніться до відповідного органа муніципальної влади, місцевої служби утилізації відходів або магазину, де придбано виріб.

Благодарим Вас за доверие и поздравляем с приобретением нового прибора, который сделает Вашу жизнь проще и комфортнее. Для удобного пользования прибором мы подготовили подробную инструкцию по эксплуатации. Она поможет Вам быстрее познакомиться с устройством. На отдельном листе прилагается инструкция по установке прибора.

Желаем Вам приятного пользования прибором.

Прибор предназначен для использования в домашнем хозяйстве.

Холодильное отделение предназначено для хранения свежих продуктов при температуре выше 0 °С.

Морозильное отделение предназначено для замораживания свежих продуктов и длительного хранения замороженных продуктов (до одного года, в зависимости от вида продукта).

Посетите наш сайт, введите модель Вашего прибора, которая указана на шильде или в гарантийном талоне, и Вы получите подробное описание прибора, советы по использованию, утилизации, устранению неисправностей, сервисную информацию и инструкцию по эксплуатации.



<http://www.gorenje.ru>



Важное предупреждение по безопасности

СОДЕРЖАНИЕ

40 МЕРЫ БЕЗОПАСНОСТИ 40 УКАЗАНИЯ ПО БЕЗОПАСНОСТИ И ПРЕДУПРЕЖДЕНИЯ	ВВЕДЕНИЕ
47 УСТАНОВКА 50 ОПИСАНИЕ ПРИБОРА 51 ПАНЕЛЬ УПРАВЛЕНИЯ И УПРАВЛЕНИЕ ПРИБОРОМ 56 ИСПОЛЬЗОВАНИЕ ПРИБОРА	ПОЛЬЗОВАНИЕ ПРИБОРОМ
67 ПОЛЕЗНЫЕ СОВЕТЫ 68 ОЧИСТКА И УХОД	РАЗМОРАЖИВАНИЕ И ОЧИСТКА ПРИБОРА
70 УСТРАНЕНИЕ НЕИСПРАВНОСТЕЙ 73 УТИЛИЗАЦИЯ	ДОПОЛНИТЕЛЬНАЯ ИНФОРМАЦИЯ

МЕРЫ БЕЗОПАСНОСТИ



УКАЗАНИЯ ПО БЕЗОПАСНОСТИ И ПРЕДУПРЕЖДЕНИЯ

Чтобы Вы могли безопасно и правильно пользоваться прибором, перед установкой и эксплуатацией внимательно прочитайте инструкцию, включая советы и предупреждения. Во избежание неполадок и несчастных случаев важно, чтобы все пользователи прибора были ознакомлены с его работой и требованиями безопасности. Сохраните инструкцию и при передаче прибора новому владельцу передайте также инструкцию, чтобы при эксплуатации новый владелец имел полную информацию о работе прибора и требованиях безопасности.

Для обеспечения безопасности жизни и охраны имущества соблюдайте меры безопасности, приведенные в инструкции. Производитель не несет ответственность за ущерб, вызванный несоблюдением мер безопасности.

Безопасность детей и других уязвимых лиц

В соответствии со стандартом EN

Допускается использование прибора детьми старше восьми лет и людьми с ограниченными физическими, двигательными и психическими способностями, а также людьми, не имеющими достаточного опыта или знаний для его использования, только под присмотром или если они были обучены безопасному пользованию прибором и осознают возможную опасность, связанную с неправильной эксплуатацией прибора. Не позволяйте детям играть с прибором. Дети могут очищать и осуществлять обслуживание прибора только под присмотром.

Детям в возрасте от 3 до 8 лет разрешается загружать и выгружать продукты из холодильных приборов.

В соответствии со стандартом IEC

Использование прибора детьми и людьми с ограниченными физическими, двигательными и психическими способностями, а также людьми, не имеющими достаточного опыта или знаний для его использования, допускается только под присмотром или руководством лиц, ответственных за их безопасность.

- Держите упаковочные материалы в недоступном для детей месте. Опасность удушья.
- Отслужившее изделие сделайте непригодным для использования. Отсоедините прибор от электросети, обрежьте присоединительный кабель как можно ближе к прибору и снимите дверцы, чтобы избежать опасности поражения электрическим током и чтобы дети не могли закрыться внутри прибора.
- Если вы устанавливаете этот прибор с магнитным уплотнителем вместо старого прибора с замком-защелкой, сломайте или снимите замок, чтобы дети не могли закрыться внутри прибора.



Общие требования безопасности

- **ПРЕДУПРЕЖДЕНИЕ!** Прибор предназначен только для использования в домашнем хозяйстве и условиях, приближенных к домашним, в том числе:
 - обеденные зоны для работников магазинов, офисов и других производственных помещений,
 - семейные крестьянские хозяйства, отели, мотели и другие места проживания,
 - места ночлега и завтрака,
 - кейтеринг и подобное использование не для розничной торговли.
- **ПРЕДУПРЕЖДЕНИЕ!** Не храните внутри прибора взрывчатые вещества, такие как воспламеняющиеся газы в баллонах под давлением.

- **ПРЕДУПРЕЖДЕНИЕ!** Во избежание опасности замену поврежденного присоединительного кабеля может производить только специалист авторизованного сервисного центра или квалифицированный специалист.
- **ПРЕДУПРЕЖДЕНИЕ!** Не закрывайте вентиляционные отверстия прибора и кухонного шкафа, куда встроен прибор, содержите их в чистоте.
- **ПРЕДУПРЕЖДЕНИЕ!** Для размораживания не пользуйтесь механическими предметами и способами, не рекомендованными производителем.
- **ПРЕДУПРЕЖДЕНИЕ!** Не допускайте повреждения контура охлаждения.
- **ПРЕДУПРЕЖДЕНИЕ!** Не используйте внутри холодильного и морозильного отделения электрические устройства для хранения продуктов. Использование таких устройств допускается, только если они одобрены производителем.
- **ПРЕДУПРЕЖДЕНИЕ!** Хладагент и газ в изоляционном слое легко воспламеняющиеся. Отслуживший прибор сдайте в пункт приема отслужившей техники. Не подвергайте прибор воздействию огня.
- **ПРЕДУПРЕЖДЕНИЕ!** При установке прибора следите, чтобы присоединительный кабель не был перекручен, зажат или поврежден.
- **ПРЕДУПРЕЖДЕНИЕ!** Не размещайте за прибором удлинители с многоместными розетками и портативные источники питания (аккумуляторы, генераторы).

Замена светодиодной лампы

- **ПРЕДУПРЕЖДЕНИЕ!** Не меняйте светодиодную лампу самостоятельно. Если светодиодная лампа не работает, обратитесь в сервисный центр.

Хладагент

Контур охлаждения прибора содержит безопасный для окружающей среды, но горючий газ изобутан (R600a). Следите, чтобы при транспортировке, перемещении и установке прибора не повредить компоненты контура охлаждения.

Хладагент (R600a) легко воспламеняющийся.

- **ПРЕДУПРЕЖДЕНИЕ!** Прибор содержит хладагент и газ в изоляционном слое. Хладагент и газ необходимо утилизировать соответствующим образом, так как они могут вызвать травмы глаз или воспламениться. Перед утилизацией проверьте, чтобы трубки контура охлаждения не повреждены.



**ПРЕДУПРЕЖДЕНИЕ! Пожароопасно/
легковоспламеняющиеся вещества.**

Если контур охлаждения поврежден:

- избегайте открытого огня и других источников возгорания,
- хорошо проветрите помещение, где установлен прибор.

Вносить любые изменения в конструкцию прибора опасно. Повреждение присоединительного кабеля может привести к короткому замыканию, возгоранию или поражению электрическим током.



Электрическая безопасность

- Запрещается удлинять присоединительный кабель.
- Следите, чтобы вилка присоединительного кабеля не была повреждена. Поврежденная вилка может перегреться и вызвать пожар.
- К вилке должен быть обеспечен постоянный свободный доступ.
- Не тяните за присоединительный кабель.
- Если штыри вилки неплотно прилегают к гнездам розетки, не вставляйте вилку в розетку. Опасность поражения электрическим током или пожара.

- Запрещается эксплуатировать прибор, если не установлена крышка лампы внутреннего освещения.
- Прибор предназначен для подключения к сети однофазного переменного тока 220-240 В / 50 Гц. Если напряжение в сети не соответствует указанным параметрам, необходимо установить автоматический стабилизатор напряжения мощностью более 350 Вт. Прибор подключается к отдельной розетке, к которой не должны быть подключены другие электроприборы. Вилка присоединительного кабеля должна подходить к розетке. Вилка и розетка должны иметь заземляющий провод.

Эксплуатация

- Не храните внутри прибора емкости с воспламеняющимся газом или жидкостью. Опасность взрыва.
- Не используйте внутри прибора электрические устройства, например, электрические мороженицы, миксеры.
- При отключении от электросети беритесь за вилку. Не тяните за кабель!
- Не ставьте горячие предметы рядом с пластиковыми деталями прибора.
- Не ставьте продукты близко к вентиляционным отверстиям на задней стенке прибора.
- Продукты промышленной заморозки храните в соответствии с указаниями их производителя.
- Следуйте указаниям производителя этого прибора по правильному хранению продуктов. Указания находятся в соответствующих разделах.
- Не помещайте газированные и шипучие напитки в морозильное отделение, так как они могут лопнуть и повредить прибор.
- Не употребляйте продукты сразу из морозильного отделения. Опасность холодового ожога.
- Не подвергайте прибор воздействию прямого солнечного света.
- Держите горящие свечи, лампы и другие предметы с открытым огнем вдали от прибора во избежание пожара.

- Прибор предназначен для хранения пищевых продуктов и напитков в домашних условиях, как описано в этой инструкции.
- Прибор тяжелый. Будьте осторожны при его перемещении.
- Не прикасайтесь и не извлекайте предметы из морозильного отделения мокрыми и влажными руками. Это может привести ранам и холодовому ожогу.
- Не наступайте на дно, ящики и дверцы прибора и не используйте их как опору.
- Нельзя повторно замораживать оттаявшие продукты.
- Не употребляйте мороженое и кубики льда сразу из морозильного отделения. Опасность холодового ожога рта и губ.
- Не перегружайте дверные полки и контейнеры для овощей и фруктов во избежание выпадения полок и контейнеров, травм и повреждения прибора.
- ПРЕДУПРЕЖДЕНИЕ! Продукты, хранящиеся в холодильнике, должны быть упакованы. Жидкости храните в бутылках или закрытых контейнерах, чтобы они не проливались, так как прибор тяжело очищать.

Внимание!

Очистка и уход

- Перед обслуживанием отключите прибор от электросети и извлеките вилку присоединительного кабеля из розетки.
- Нельзя использовать металлические предметы, пароочистители, эфирные масла, органические растворители и абразивные чистящие средства.
- Для удаления наледи нельзя использовать острые металлические предметы. Используйте пластиковый скребок.

Установка

Важно!

- При подключении к электросети следуйте указаниям данной инструкции.
- Удалите с прибора упаковку и проверьте, нет ли на нем повреждений. При обнаружении повреждений не подключайте прибор и обратитесь в торговую организацию, где вы приобрели прибор. В этом случае сохраните упаковку.
- Перед подключением к электросети рекомендуется выждать четыре часа, чтобы масло стекло в компрессор.
- Во избежание перегрева необходимо обеспечить достаточную циркуляцию воздуха вокруг прибора. Следуйте указаниям раздела по установке.
- Устанавливайте прибор так, чтобы его нагревающиеся детали (компрессор, конденсатор), расположенные с задней стороны, не соприкасались со стеной. Опасность пожара. Следуйте указаниям раздела по установке.
- Не устанавливайте прибор вблизи плиты и радиаторов отопления.
- После установки должен быть обеспечен свободный доступ к вилке присоединительного кабеля прибора.

Обслуживание

- Электроработы, связанные с обслуживанием прибора, должен выполнять квалифицированный электрик или специалист авторизованного сервисного центра.
 - Обслуживание прибора может производить только специалист авторизованного сервисного центра с использованием оригинальных запасных частей.
1. Если прибор оборудован системой Frost Free.
 2. Если в приборе имеется морозильное отделение.

УСТАНОВКА

- Перед началом эксплуатации прочитайте рекомендации, приведенные ниже.

Циркуляция воздуха вокруг прибора

Для повышения эффективности работы, экономии электроэнергии и во избежание перегрева прибора вокруг него необходимо обеспечить достаточную циркуляцию воздуха. Для этого вокруг прибора необходимо оставить свободное пространство.

Совет. Рекомендуется оставить расстояние 75 миллиметров между задней стенкой прибора и стеной, не менее 100 миллиметров над прибором, не менее 100 миллиметров по бокам прибора и спереди достаточно пространства для открывания дверей морозильного отделения на 130° и дверей холодильника на 135° .

Смотрите схему ниже. Соблюдайте минимальные расстояния, приведенные на схеме.

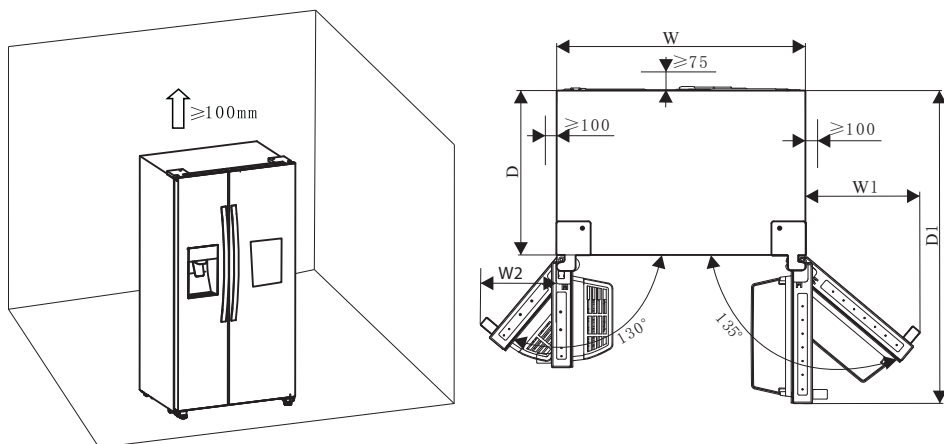

Необходимое пространство для эксплуатации прибора (мм)

W	W1	W2	D	D1
908	372	252	600	1142.5

Примечание

- Прибор исправно работает в климатических классах: от SN до T. Прибор может работать некорректно, если в помещении длительное время температура выше или ниже указанного диапазона.

Климатический класс	Температура окружающей среды
SN	от +10 °C до +32 °C
N	от +16 °C до +32 °C
ST	от +16 °C до +38 °C
T	от +16 °C до +43 °C

- Установите прибор в сухом помещении, чтобы избежать негативного воздействия влаги.
- Не подвергайте прибор воздействию прямого солнечного света, дождя и замерзанию. Не устанавливайте прибор вблизи устройств, излучающих тепло, например, плит, обогревателей, источников открытого огня.

Выравнивание

- Чтобы прибор стоял ровно и устойчиво и чтобы обеспечить достаточную циркуляцию воздуха в нижней части прибора, отрегулируйте высоту ножек подходящим гаечным ключом.
- Дайте дверцам самопроизвольно закрыться. Затем отрегулируйте высоту ножек, чтобы верхний край прибора был наклонен назад примерно на 15 миллиметров или 0,5°.
- Если необходимо переместить прибор, закрутите ножки внутрь до упора, чтобы катить прибор на роликах. После перемещения снова выровняйте прибор с помощью ножек.

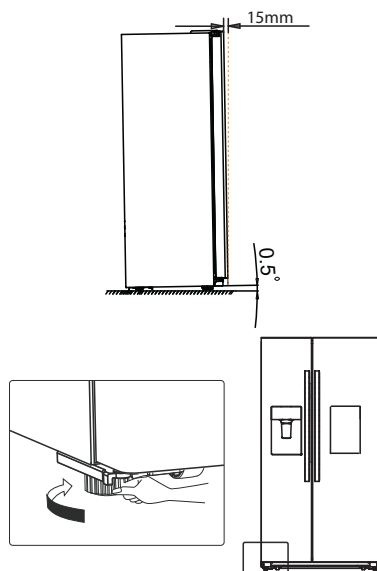

Внимание!

- Установите прибор на ровную твердую поверхность на одном уровне с остальным полом. Поверхность должна быть достаточно прочная, чтобы выдержать вес полностью загруженного прибора.
- Ролики не колесики. Используйте ролики для перемещения прибора вперед и назад. Перемещение прибора на роликах вбок может привести к повреждению пола и прибора.

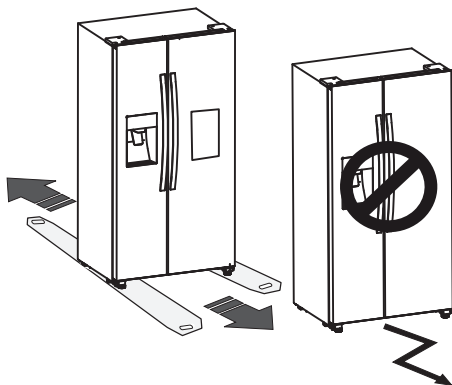

Фиксация ручки

Перед использованием прибора проверьте, хорошо ли закреплена ручка. Если между ручкой и дверью имеется люфт, закрепите ручку шестиугольным ключом (imbus), вращая его по часовой стрелке. Теперь ручка готова к использованию.

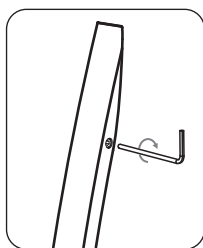

ОПИСАНИЕ ПРИБОРА

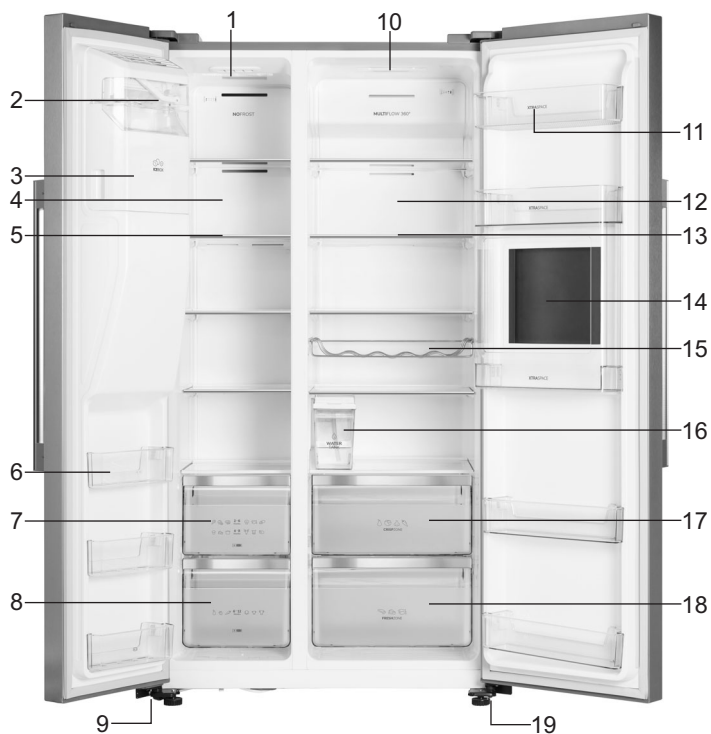

1. Светодиодная лампа морозильного отделения
2. Передняя крышка ледогенератора
3. Контейнер для льда
4. Крышка вентиляционного канала морозильного отделения
5. Полка морозильного отделения
6. Дверная полка морозильного отделения
7. Верхний ящик морозильного отделения
8. Нижний ящик морозильного отделения
9. Левая регулируемая ножка в основании прибора

10. Светодиодная лампа холодильного отделения
11. Дверная полка холодильного отделения
12. Крышка вентиляционного канала холодильного отделения
13. Полка холодильного отделения
14. Мини-бар
15. Полка для бутылок
16. Емкость для воды
17. Верхний ящик холодильного отделения
18. Нижний ящик холодильного отделения
19. Правая регулируемая ножка в основании прибора

Примечание. Производитель постоянно модифицирует изделия, поэтому ваш холодильник может отличаться приведенного в инструкции, но его функции и использование не меняются.

ПАНЕЛЬ УПРАВЛЕНИЯ И УПРАВЛЕНИЕ ПРИБОРОМ

В этом разделе описано, как управлять прибором. Ваше устройство оснащено панелью управления, приведенной на рисунке ниже.

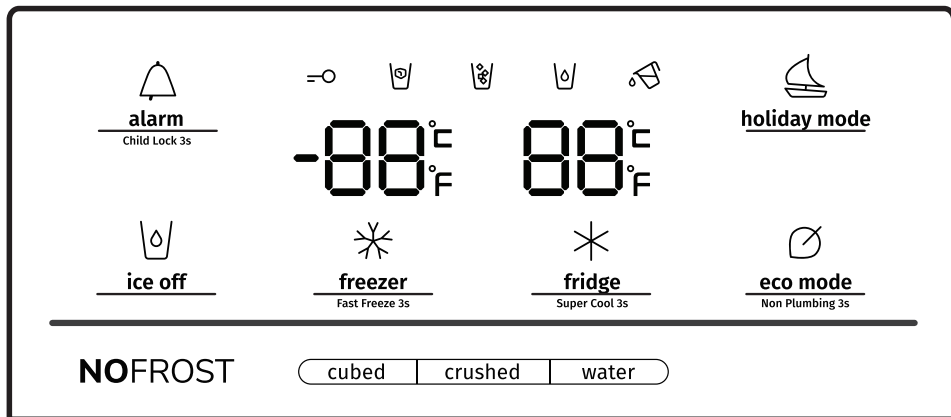

При первом включении прибора загорается подсветка всех символов панели управления. Если не нажимать кнопки и двери прибора закрыты, подсветка погаснет через 60 секунд. Панель управления поделена на две области: одна — для управления температурой, вторая — для управления режимами работы.

Внимание! Когда вы устанавливаете температуру, вы устанавливаете среднюю температуру для всего холодильного отделения. Температура в разных зонах холодильного отделения может отличаться от температуры, показанной на панели управления, в зависимости от количества и распределения продуктов. Слишком высокая или низкая температура в помещении также влияет на фактическую температуру внутри прибора.



alarm

Child Lock 3s

Блокировка и сигнализация об открытой дверце



Сенсорная кнопка имеет две функции.

1. Блокировка от детей

Нажмите и удерживайте 3 секунды кнопку «alarm», чтобы заблокировать панель управления, включая ледогенератор/диспенсер. При включенной блокировке светится индикатор “” сенсорные кнопки не реагируют на нажатия.

Чтобы отключить блокировку, снова нажмите кнопку «alarm» и удерживайте 3 секунды.

2. Сигнализация об открытой дверце

Если дверца прибора долго открыта, загорается индикатор “” и включается звуковой сигнал. Нажмите кнопку «alarm», чтобы выключить индикатор “” и отключить звуковой сигнал.

Если дверца холодильного или морозильного отделения открыта дольше двух минут,

включается предупреждающая сигнализация: загорается индикатор “” и звучит звуковой сигнал. Звуковой сигнал раздается три раза в минуту и через 10 минут прекращается.

Звуковой сигнал также можно выключить, закрыв дверцу. Если блокировка от детей отключена и дверь прибора открыта, сигнализацию можно отключить, нажав на кнопку «alarm». Для экономии электроэнергии не держите долго двери открытые.



ice off

Ледогенератор

Если включен один из режимов приготовления льда, ледогенератор можно отключить, нажав на кнопку «ice off» (для этого должна быть выключена блокировка от детей). Загорится

индикатор “”. Чтобы активировать ледогенератор, снова нажмите кнопку «ice off».

Индикатор “” погаснет.

Примечание. Кнопка «ice off» блокирует только ледогенератор. Диспенсер продолжает работать в режиме подачи воды.



holiday mode Отпуск (Holiday)

Функцию рекомендуется включать при отъезде на длительное время. Нажмите сенсорную

кнопку «holiday mode». Загорится индикатор . В режиме «Отпуск» для экономии электроэнергии поддерживается температура 15 °С в холодильном отделении и -18 °С в морозильном отделении. На дисплее холодильного отделения высвечивается «--», морозильное отделение продолжает работать.

Чтобы выключить режим «Отпуск», нажмите кнопку «holiday mode». Индикатор  погаснет.

При включении режима «Отпуск» ледогенератор автоматически выключается.

При выключении прибора или перебоях электропитания функция сохраняется.

Примечание. При включении режима «Отпуск» не храните продукты в холодильном отделении, так как они могут испортиться.



fridge

Super Cool 3s

Установка температуры холодильного отделения

Сенсорная кнопка для установки температуры холодильного отделения. Нажмите и удерживайте кнопку, температура будет меняться циклически в следующей последовательности:

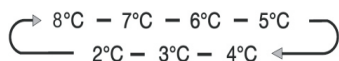

Если необходимо быстро охладить продукты, используйте функцию «Интенсивное охлаждение» (Super Cool). Для этого нажмите и удерживайте 3 секунды кнопку «fridge».

Загорится индикатор  на дисплее холодильного отделения высветится температура «2 °С». Функция «Интенсивное охлаждение» выключается автоматически через 3 часа, и температура холодильного отделения возвращается к установленному ранее значению. «Интенсивное охлаждение» можно отключить раньше, для этого нажмите кнопку «fridge». Температура вернется к установленному ранее значению.

При выключении прибора или перебоях электропитания функция «Интенсивное охлаждение» не сохраняется.

Примечание. Если во время работы «Интенсивного охлаждения» включить режим «Отпуск» или «Экономичный режим», прибор переключится в выбранный режим, и «Интенсивное охлаждение» выключится.



freezer
Fast Freeze 3s

Установка температуры морозильного отделения

Сенсорная кнопка для установки температуры морозильного отделения. Нажмите и удерживайте кнопку, температура будет меняться циклически в следующей последовательности:



Если необходимо быстро заморозить продукты, используйте функцию «Быстрое замораживание» (Super Freeze). Для этого нажмите и удерживайте 3 секунды кнопку

«freezer». Загорится индикатор “❄️”, на дисплее морозильного отделения высветится температура «-24 °C».

Функция ускоряет замораживание. Это сохраняет витамины, питательные вещества в продуктах и увеличивает их срок хранения.

«Быстрое замораживание» позволяет замораживать максимальное количество продуктов. Рекомендуется оставить функцию включенной не менее 6 часов. Функция автоматически выключается через 26 часов, и температура возвращается к установленному ранее значению. Чтобы выключить «Быстрое замораживание», нажмите кнопку «freezer».

Температура вернется к установленному ранее значению.

При выключении прибора или перебоех электропитания функция «Быстрое замораживание» не сохраняется.

Примечание. Если во время работы «Быстрого замораживания» включить режим «Отпуск» или «Экономичный режим», прибор переключится в выбранный режим, и «Быстрое замораживание» выключится.

Управление ледогенератором/диспенсером

Ледогенератор/диспенсер работает в трех режимах: приготовление льда в виде кубиков (кнопка «cubed»), приготовление дробленого льда (кнопка «crushed») и подача охлажденной воды (кнопка «water»).

Чтобы выбрать вид льда, подаваемый из диспенсера, нажмите кнопку «cubed» или

«crushed». Загорится соответствующий индикатор: “☑️” - для кубиков и “❄️” - для дробленого льда. Если вам не требуется лед, ледогенератор можно отключить, чтобы сэкономить воду и электроэнергию (см. выше раздел «Ледогенератор»).

Если вы хотите, чтобы диспенсер подавал воду, нажмите кнопку «water». Загорится индикатор “☑️”, и прибор будет работать в режиме подачи воды.

Сигнализация об отсутствии емкости для воды

Если емкость для воды неправильно установлена или отсутствует, раздается звуковой сигнал. Чтобы отключить сигнал, нажмите и удерживайте 3 секунды кнопку «eco mode» (Экономичный режим).





eco mode

Non Plumbing 3s

Экономичный режим (Eco)

Сенсорная кнопка для включения и выключения «Экономичного режима».

Для включения и выключения «Экономичного режима» нажмите кнопку «eco mode». При включенном режиме светится индикатор . В холодильном отделении автоматически устанавливается температура 6 °С, в морозильном отделении -17 °С. При выключении режима индикатор  гаснет.

- Подсветка символов и дисплеев панели управления включается при открывании дверей или при нажатии на любую сенсорную кнопку.
- Подсветка панели управления гаснет, если не нажимать сенсорные кнопки или двери прибора закрыты больше одной минуты.
- После подключения прибора к электросети на 3 секунды включается подсветка всех символов панели управления и раздается звуковой сигнал. Блокировка от детей выключена. Температура возвращается к установленному ранее значению.

ИСПОЛЬЗОВАНИЕ ПРИБОРА

В этом разделе описано, как максимально эффективно пользоваться прибором. Перед эксплуатацией внимательно прочитайте наши рекомендации.

1. Регулировка дверей

Если вы обнаружили, что двери холодильного и морозильного отделения находятся на разной высоте, вы можете их выровнять с помощью подходящего гаечного ключа. Можно регулировать только дверь холодильного отделения.

Дверь морозильного отделения выше двери холодильного отделения

С помощью гаечного ключа поверните против часовой стрелки винт на нижнем шарнире, чтобы приподнять дверь. Когда верхний край дверей выровняется, затяните гайку ключом.

Дверь морозильного отделения ниже двери холодильного отделения

С помощью гаечного ключа поверните по часовой стрелке винт на нижнем шарнире, чтобы опустить дверь. Когда верхний край дверей выровняется, зафиксируйте дверь.

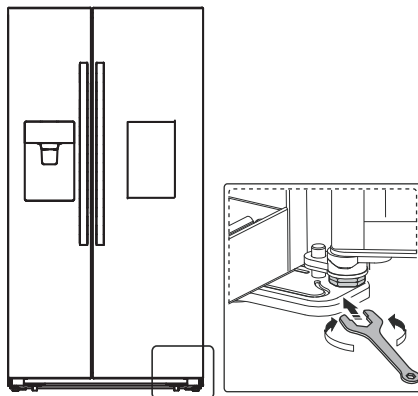

2. Использование холодильного отделения

Холодильное отделение подходит для хранения овощей и фруктов. Продукты, хранящиеся в холодильном отделении, должны быть соответствующе упакованы или находиться в закрытых емкостях, чтобы не выделять запахи и влагу и не впитывать их от других продуктов.

Внимание! Не закрывайте дверь холодильного отделения, если выдвинуты полки, контейнеры или телескопические направляющие, так как это может привести к повреждению указанного оборудования и самого прибора.

Стекланные и дверные полки

Холодильное отделение оборудовано стекланными полками. На двери размещены полки для хранения яиц, банок и бутылок с напитками, продуктов в небольших упаковках, тюбиков. Полки можно переставлять на нужную высоту. Не ставьте на полки тяжелые предметы. Перед перестановкой снимите с полки продукты.

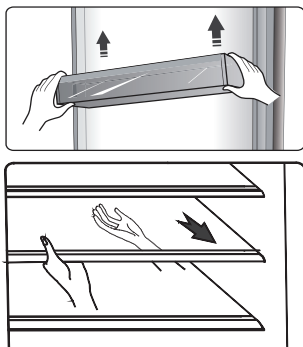

Примечание. Все полки можно полностью извлекать для очистки.

- Чтобы извлечь полку, аккуратно потяните ее на себя, чтобы она вышла из пазов.
- Перед установкой полки убедитесь, что ничего не мешает, и аккуратно задвиньте полку на место.

Полка для бутылок

Предназначена для хранения напитков в бутылках в горизонтальном положении.

Примечание. Осторожно снимайте бутылки с полки. Полку можно переставить на нужную высоту или извлечь из холодильника, чтобы освободить дополнительное пространство для хранения.

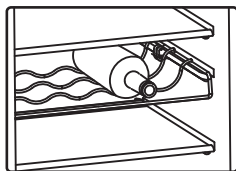

Емкость для воды

В емкости хранится вода для приготовления льда и подачи охлажденной воды из диспенсера. Чтобы наполнить емкость водой, следуйте указаниям ниже.

1. Извлеките емкость.

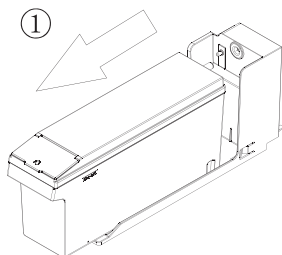

2. Поднимите крышку в передней части и налейте воду в емкость.

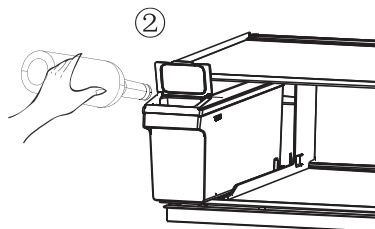

3. Установите емкость на место.

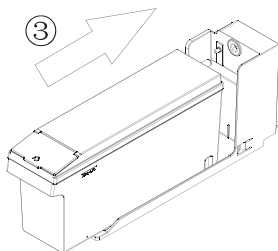

Примечание. Емкость можно наполнять только питьевой водой.

Ящики

Используйте для хранения овощей и фруктов. Ящики можно извлечь, чтобы их было проще очистить.

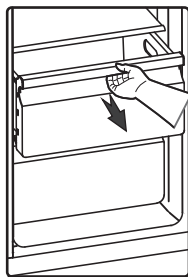

3. Использование морозильного отделения

Морозильное отделение предназначено для замораживания и длительного хранения замороженных продуктов, например, мяса, рыбы, мороженого и других скоропортящихся продуктов.

Внимание! Не держите в морозильном отделении бутылки с напитками дольше положенного времени, так как бутылки могут лопнуть.

Не храните в морозильном отделении напитки в бутылках и алюминиевых банках. При замораживании жидкость расширяется, и бутылки могут лопнуть.

4. Использование диспенсера

Диспенсер подает воду и лед двух видов. Для выбора нажмите нужную кнопку: «cubed» (кубики льда), «crushed» (дробленый лед) или «water» (вода).

Если вы выбрали лед, плавно нажмите стаканом на рычаг диспенсера. Из диспенсера начнет поступать лед. Держите стакан высоко, чтобы лед не рассыпался.

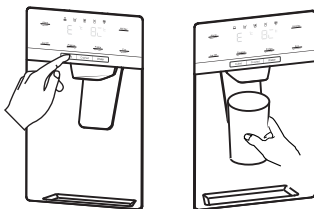

Примечание

- Если вы выбрали кубики льда, после того как из диспенсера подавался дробленый лед, то в стакан может насыпаться небольшое количество дробленого льда.
- Не убирайте стакан сразу после наполнения. Подождите 2-3 секунды, чтобы из диспенсера перестала поступать вода или лед.
- Не тяните за рычаг: так вы сломаете его пружину.
- Не дозируйте лед дольше одной минуты, чтобы предотвратить перегрев мотора измельчителя льда.
- Дозатор подает охлажденную, но не ледяную воду. Если вам нужно дополнительно охладить воду, сначала насыпьте в стакан лед, затем налейте воду.

5. Использование контейнера для льда

Чтобы снять контейнер, возьмитесь за ручки, как показано на рисунке ниже, и медленно поднимите контейнер, чтобы избежать повреждений.

Снятие контейнера для льда

1. Приподнимите контейнер.
2. Медленно поднимая, извлеките контейнер.

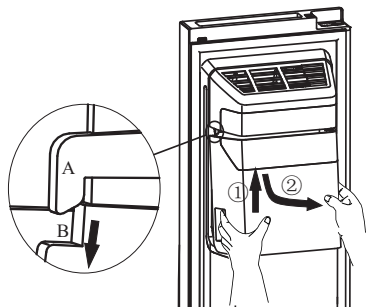

При установке контейнера на место проверьте, что защелки (А и А') зафиксировались в пазах (В и В').

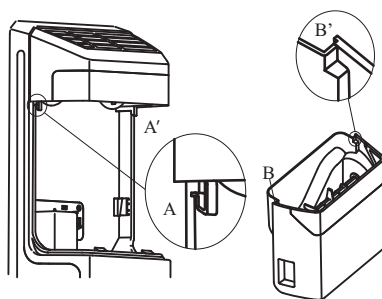

Установка контейнера для льда

1. Установите контейнер в гнездо, слегка подталкивая вверх. Проверьте, что защелки (А и А') зафиксировались в пазах (В и В').
2. Потяните контейнер вниз. Убедитесь, что контейнер надежно зафиксировался.

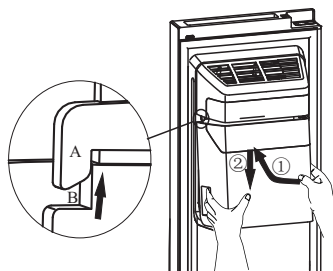

Примечание

- При выпадении кубиков льда из ледогенератора в контейнер слышен шум. Это нормальное явление.
- Если долго не использовать лед, то он смерзается. В этом случае удалите лед из контейнера.
- Если прибор долго отключен от электричества, лед в контейнере тает, и из прибора может вытекать вода. Чтобы избежать этого, удалите лед из контейнера.
- Если не получается удалить лед, проверьте, не застрял ли лед в желобе и при необходимости очистите желоб. Также можно снять контейнер и проверить, не смерзлись ли кубики льда, и удалить их.

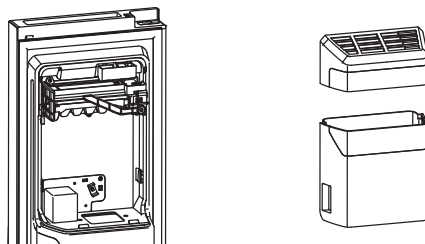

- Первое время после подключения прибор производит небольшое количество льда, так как в трубках подачи воды находится воздух. Через некоторое время при обычном использовании воздух вытиснется из трубок.
- Очищайте контейнер для льда мягким моющим средством, после этого тщательно промойте контейнер водой и просушите. Нельзя использовать грубые, абразивные моющие средства и растворители.
- Перед установкой контейнера проверьте, чтобы фиксаторы находились под правильным углом для соединения. Если фиксаторы расположены неправильно, поверните фиксатор на контейнере для льда так, чтобы он свободно совмещался с фиксатором на моторе.

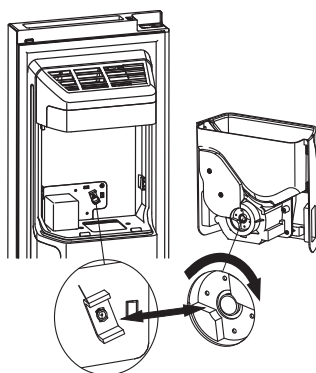

- Чтобы освободить дополнительное пространство для хранения, снимите контейнер для льда и установите на его место дверную полку. Нажмите сенсорную кнопку «ice off», чтобы выключить ледогенератор.

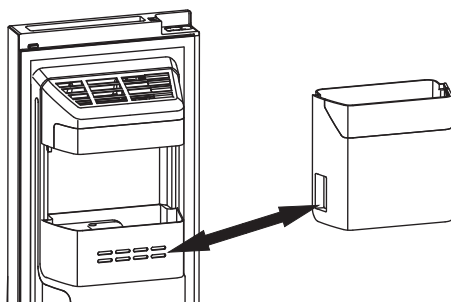

ПРЕДУПРЕЖДЕНИЕ!

- Не вставляйте пальцы, руки и предметы в желоб и контейнер для льда. Это может привести к травмам и повреждению прибора.
- Не позволяйте детям висеть на диспенсере и тянуть контейнер для льда. Опасность травм.

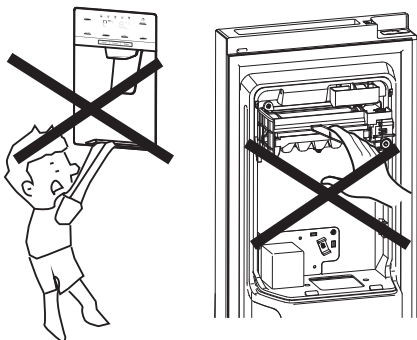

- Ледогенератор и емкость для воды соединены трубкой подачи воды. Не пытайтесь самостоятельно разбирать трубопровод подачи воды. Обратитесь в сервисный центр.
- Не прилагайте большое усилие для открывания и закрывания дверей и не открывайте двери рывком, чтобы не разлилась вода в ледогенераторе.

6. Мини-бар

- Нажмите на крышку мини-бара в верхней части. Раздастся щелчок, и крышку можно будет открыть.

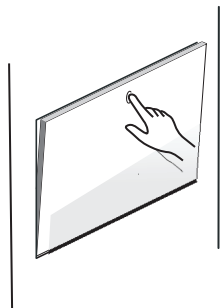

- При открывании крышки мини-бара включается подсветка в холодильном отделении, поэтому можно легко найти нужные продукты и поставить внутрь новые.
- Когда крышка мини-бара открыта, ее можно использовать как подставку для бутылок, стаканов и бокалов с напитками. Не перегружайте крышку во избежание повреждения.

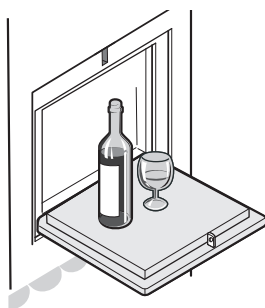

- Чтобы закрыть мини-бар, нажимайте на крышку, пока не раздастся щелчок.

Примечание

- Открывая крышку мини-бара вместо двери холодильного отделения, вы экономите электроэнергию.
- Не позволяйте детям забираться, висеть и сидеть на крышке мини-бара. Опасность травм и повреждения прибора.

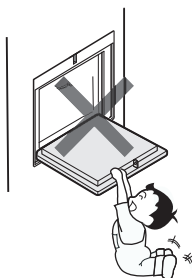

- Не снимайте полку мини-бара, в противном случае мини-баром будет невозможно пользоваться.

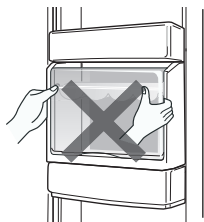

Чтобы избежать загрязнения продуктов, соблюдайте приведенные ниже указания.

- Не держите долго открытой дверцу. Это может привести к значительному повышению температуры в отделениях прибора.
- Регулярно очищайте поверхности, которые могут контактировать с пищевыми продуктами и доступными дренажными системами.
- Сырое мясо и рыбу храните в холодильнике в контейнерах, чтобы мясо и рыба и их сок не соприкасались с другими продуктами.
- Морозильное отделение с маркировкой «две звездочки» подходит для хранения предварительно замороженных продуктов, хранения или приготовления мороженого и приготовления кубиков льда.
- Морозильные отделения с маркировкой «одна звездочка», «две звездочки» и «три звездочки» не подходят для замораживания свежих продуктов.

№	Тип отделения	Тем-ра хранения, °С	Продукты
1	Холодильное отделение	+ 2≤+8	Яйца, готовые блюда, упакованные продукты, фрукты и овощи, молочные продукты, пирожные, напитки и другие продукты, которые не подходят для замораживания.
2	Морозильное отделение с маркировкой «4 звездочки» (***)*		
3	Морозильное отделение с маркировкой «3 звездочки» **		
4	Морозильное отделение с маркировкой «2 звездочки» *		

5	Морозильное отделение с маркировкой «1 звездочка» *	≤ -6	Морепродукты (рыба, креветки, моллюски), пресноводные и мясные продукты (рекомендуемое время хранения 1 месяц, пищевая ценность и вкус со временем снижаются). Не подходит для замораживания свежих продуктов.
6	Низкотемпературное отделение (0 звездочек)	$-6 \leq 0$	Свежая свинина, говядина, рыба, курица, упакованные переработанные продукты и т. п. (рекомендуется употребить в течение одного дня, но не более 3 дней). Переработанные продукты в вакуумной упаковке (незамораживаемые продукты).
7	Отделение для скоропортящихся пищевых продуктов	$-2 \leq +3$	Свежая и замороженная свинина, говядина, курица, пресноводные продукты и т. п. (7 дней при температуре ниже 0°C , если температура выше 0°C , рекомендуется употребить в течение одного дня, но не более 2 дней). Морепродукты (15 дней при температуре ниже 0°C , не рекомендуется хранить при температуре выше 0°C).
8	Отделение для хранения свежих пищевых продуктов	$0 \leq +4$	Свежая свинина, говядина, рыба, курица, готовые блюда и т. п. (рекомендуется употребить в течение одного дня, но не более 3 дней).
9	Винное отделение	$+5 \leq +20$	Красные, белые, игристые вина и т. п.

Примечание. Храните продукты в соответствующих отделениях или в соответствии с температурой хранения, указанной на продукте.

- Если вы не будете пользоваться прибором длительное время, выключите его, разморозьте, очистите, просушите и оставьте дверцу открытой, чтобы предотвратить появление плесени внутри устройства.

Очистка диспенсера (для моделей с диспенсером)

- Очистите емкость для воды, если она не использовалась 48 часов. Промойте систему подачи воды.

ПОЛЕЗНЫЕ СОВЕТЫ

Советы по экономии электроэнергии

Рекомендуем следовать приведенным советам по экономии электроэнергии.

- Не держите двери открытыми долго.
- Не устанавливайте прибор вблизи источников тепла (прямые солнечные лучи, электрическая духовка и т. п.).
- Не устанавливайте температуру внутри прибора ниже, чем требуется.
- Перед тем как поставить продукты в прибор, охладите их до комнатной температуры.
- Устанавливайте прибор в сухом, проветриваемом помещении. См. раздел «Установка».
- Схема в инструкции показывает оптимальное распределение ящиков, контейнеров для овощей и фруктов и полок. Соблюдайте такое распределение, так как оно обеспечивает максимальную энергоэффективность.

Общие советы по хранению продуктов

- Не ставьте в прибор теплую и горячую пищу. Это приведет к повышению температуры внутри прибора и продолжительной работе компрессора.
- Продукты упаковывайте или храните в закрытых емкостях, особенно продукты с сильным запахом.
- Не переполняйте продуктами холодильное или морозильное отделение. Это мешает свободной циркуляции воздуха.
- Мясо (все виды): упаковывайте в полиэтиленовую пленку, храните на полке над контейнером для овощей и фруктов. Соблюдайте сроки хранения продуктов, указанные на упаковке.
- Готовые блюда, закуски: накройте и храните на любой полке.
- Овощи и фрукты: храните в контейнере для овощей и фруктов.
- Масло и сыр: заворачивайте в пищевую пленку.
- Если замораживаете продукты самостоятельно, указывайте на упаковке дату заморозки, чтобы соблюдать сроки хранения.

Советы по хранению продуктов в морозильном отделении

- При покупке готовых замороженных продуктов проверяйте, соблюдались ли условия хранения и не нарушена ли упаковка.
- Не допускается повторно замораживать оттаявшие продукты. Не превышайте срок хранения, указанный на упаковке.

Выключение прибора

Если необходимо вывести прибор из эксплуатации на длительное время, следуйте указаниям ниже, чтобы избежать появления плесени.

1. Выньте продукты из прибора.
2. Извлеките вилку присоединительного кабеля из розетки.
3. Тщательно очистите и просушите внутренние поверхности.
4. Оставьте двери приоткрытыми для проветривания.

ОЧИСТКА И УХОД

Для соблюдения гигиены очищайте прибор, включая внешнее и внутреннее оборудование, каждые два месяца.

Внимание!

Перед очисткой обязательно отключите прибор от электросети. Опасность поражения электрическим током. Перед очисткой и обслуживанием выключите прибор и выньте вилку присоединительного кабеля из розетки.

Внешние поверхности

Регулярно очищайте прибор, чтобы он сохранял привлекательный внешний вид.

- Протирайте панель управления и дисплей чистой мягкой тканью.
- Не распыляйте воду на поверхности прибора. Сбрызните ткань, которой чистите прибор, так влага равномерно распределится по очищаемой поверхности.
- Очищайте двери, ручки и корпус мягким чистящим средством. Затем насухо протрите поверхности мягкой тканью.

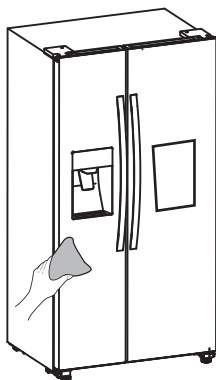

Внимание!

- Нельзя использовать острые предметы, так как они могут поцарапать поверхность.
- Для очистки нельзя использовать растворители, средства для мойки автомобиля, отбеливатели, эфирные масла, абразивные чистящие средства и органические растворители (например, бензин), так как они могут повредить поверхность или привести к пожару.

Внутренние поверхности

Регулярно очищайте внутренние поверхности и оборудование. Очистку проще проводить, если в приборе мало продуктов. Протрите внутренние поверхности слабым водным раствором пищевой соды, затем протрите губкой или тканью, смоченной теплой водой. Перед установкой полок и ящиков насухо протрите внутренние стенки прибора. Дайте внутренним поверхностям и оборудованию полностью высохнуть.

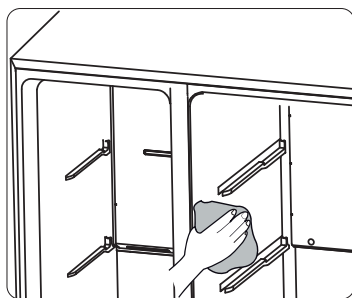

Прибор оснащен автоматической системой размораживания. Несмотря на это на стенках морозильного отделения может образовываться лед, особенно если вы часто открываете морозильное отделение или подолгу держите его дверь открытой. Если образовался толстый слой льда, выберите время, когда в морозильном отделении мало продуктов, и выполните следующее.

1. Извлеките продукты, ящики и другие принадлежности. Отключите прибор от электросети и оставьте дверь морозильного отделения открытой. Проветривайте помещение, где установлен прибор, чтобы ускорить размораживание.
2. Когда лед растает, очистите морозильное отделение, как описано выше.

Внимание!

Для удаления наледи нельзя использовать острые предметы. Перед подключением к электросети и включением работы дайте прибору полностью высохнуть.

Замена светодиодной лампы

• **ПРЕДУПРЕЖДЕНИЕ!** Замену светодиодной лампы может производить только квалифицированный специалист.

Для замены светодиодной лампы выполните следующее.

1. Отключите прибор от электросети.
2. Приподнимите и снимите крышку лампы.
3. Извлеките лампу. Для этого одной рукой удерживайте лампу, второй рукой нажмите защелку разъема и потяните лампу.
4. Установите новую светодиодную лампу. Проверьте, зафиксирована ли лампа в гнезде, и установите крышку.

УСТРАНЕНИЕ НЕИСПРАВНОСТЕЙ

Причиной неполадок в работе могут стать мелкие неисправности. Прежде чем обращаться в сервисный центр, проверьте, можете ли вы их устранить самостоятельно (см. указания ниже).

ПРЕДУПРЕЖДЕНИЕ! Не пытайтесь ремонтировать прибор самостоятельно. Если вам не удалось устранить неисправность в соответствии с приведенными рекомендациями, обратитесь в авторизованный сервисный центр.

Неисправность	Возможная причина и устранение
Прибор работает некорректно.	<ul style="list-style-type: none">• Вилка не вставлена или неправильно вставлена в розетку.• Предохранитель перегорел или неисправен. Проверьте предохранитель и при необходимости замените.• Слишком низкая температура в помещении. Понижьте температуру в приборе.• Обычно прибор не работает во время цикла автоматического оттаивания и короткое время после включения прибора для защиты компрессора.
Неприятный запах из холодильного или морозильного отделения.	<ul style="list-style-type: none">• Возможно, требуется провести уборку прибора.• Некоторые виды продуктов, упаковка и пищевые контейнеры имеют сильный запах.
Прибор издает шум или необычные звуки.	<p>Обычные звуки для работы прибора:</p> <ul style="list-style-type: none">• звук работы компрессора,• звук циркулирующего воздуха, который направляется вентилятором морозильного или другого отделения,• бульканье, как при кипении воды,• потрескивание во время автоматического оттаивания,• щелчки перед пуском компрессора. <p>Другие необычные шумы объясняются приведенными ниже причинами. Чтобы их устранить, необходимо проверить следующее и принять меры:</p> <ul style="list-style-type: none">• прибор не выровнен,• задняя стенка прибора касается стены,• дребезжит посуда или упавшая бутылка катается по полке.

Неисправность	Возможная причина и устранение
Компрессор непрерывно работает в течение долгого времени.	<p>Если вы часто слышите звук работающего компрессора, возможно:</p> <ul style="list-style-type: none"> • установлена слишком низкая температура, • недавно загружено много теплых продуктов, • слишком высокая температура в помещении, • слишком частое открывание двери или дверь долго открыта, • вы только что установили и подключили прибор или включили прибор после длительного отключения.
На стенках образуется лед и иней.	<ul style="list-style-type: none"> • Проверьте, не находятся ли продукты слишком близко к вентиляционным отверстиям. Распределяйте продукты так, чтобы воздух мог свободно циркулировать. Плотно закрывайте двери. Для удаления льда смотрите указания раздела «Очистка и уход».
Слишком высокая температура.	<ul style="list-style-type: none"> • Слишком частое открывание двери или дверь долго открыта. • Что-то мешает плотному закрыванию двери. • Не соблюдены минимальные расстояния сзади, сверху и по бокам прибора.
Слишком низкая температура.	<ul style="list-style-type: none"> • Повысьте температуру внутри прибора, как описано в разделе «Панель управления и управление прибором».
Не закрывается дверь.	<ul style="list-style-type: none"> • Проверьте, установлен ли прибор с наклоном назад на 10-15 миллиметров, чтобы двери самопроизвольно закрывались. • Возможно, какой-то предмет мешает плотному закрыванию двери.
Подтекает вода на пол.	<ul style="list-style-type: none"> • Следите, чтобы емкость для оттаявшей воды, расположенная в нижней части задней стенки прибора, была установлена горизонтально. Проверьте, чтобы трубка для оттаявшей воды, расположенная над компрессором, была направлена в емкость для оттаявшей воды. Очистите отверстие и желоб для стока оттаявшей воды. Возможно, придется отодвинуть прибор, чтобы проверить размещение емкости и трубки для оттаявшей воды. • Прибор мог быть длительное время отключен от электропитания. Лед в контейнере ледогенератора мог растаять, и из прибора вытекает вода.
Не работает освещение.	<ul style="list-style-type: none"> • Не работает светодиодная лампа. Указания по замене лампы смотрите в разделе «Очистка и уход». • Освещение выключилось, потому что дверь долго открыта. Закройте и откройте дверь, чтобы включить освещение.

Неисправность	Возможная причина и устранение
Не подается лед.	<ul style="list-style-type: none"> • Неправильно установлена емкость для воды или в емкости нет воды. • Ледогенератор отключен вручную. Не выбрана подача льда: должен гореть индикатор «cubed» (кубики льда) или «crushed» (дробленый лед). • В желобе скопился лед. • В морозильном отделении установлена высокая температура. Установите более низкую температуру.
Не подается вода.	<ul style="list-style-type: none"> • Неправильно установлена емкость для воды или в емкости нет воды. • Трубка подачи воды треснула или пережата. Обеспечьте свободный ток воды по трубке. • Вода в емкости для воды замерзла из-за низкой температуры в холодильном отделении. Установите более высокую температуру. • Не работает насос для воды.
Из прибора слышно бульканье.	<ul style="list-style-type: none"> • Это нормально. Бульканье слышно при перетекании хладагента по трубкам системы охлаждения.

УТИЛИЗАЦИЯ

Изделие нельзя выбрасывать вместе с бытовыми отходами.

Упаковка

Упаковка изготовлена из экологически чистых материалов, которые можно без ущерба для окружающей среды подвергать переработке, складировать на специальных полигонах для хранения отходов и утилизировать.

Перед сдачей прибора в пункт приема отслужившей техники

1. Выньте вилку присоединительного кабеля из розетки.
2. Обрежьте присоединительный кабель и утилизируйте вместе с вилкой.

ПРЕДУПРЕЖДЕНИЕ! Прибор содержит хладагент и газ в изоляционном слое. Хладагент и газ необходимо утилизировать соответствующим образом, так как они могут вызвать травмы глаз или воспламениться. Перед утилизацией проверьте, чтобы трубки контура охлаждения не повреждены.

	ПРАВИЛЬНАЯ УТИЛИЗАЦИЯ
 	<p>Символ на изделии или его упаковке указывает, что оно не подлежит утилизации в качестве бытовых отходов. Изделие следует сдать в соответствующий пункт приема электронного и электрооборудования для последующей утилизации. Соблюдая правила утилизации изделия, вы сможете предотвратить причинение ущерба окружающей среде и здоровью людей, который возможен вследствие неподобающего обращения с подобными отходами. За более подробной информацией об утилизации изделия просьба обращаться к местным властям, в службу по вывозу и утилизации отходов или в магазин, в котором вы приобрели изделие.</p>

Gorenje, d.o.o.
Partizanska 12
SI - 3320 Velenje, Slovenija
info@gorenje.com
www.gorenje.com

Официальный импортер в РФ: ООО «Горенье БТ», 119180, Москва,
Якиманская наб., 4, стр. 1.Тел. 8-800-700-05-15

EAC



798775

(11-19)