

目錄

面板	2	保養與維護指示	15
安全指示	3	問題排除	17
在第一次洗碗之前	4	技術資訊	20
將碗盤放入洗碗機	5	安裝	21
使用洗碗機	9	服務	23
設定	13	快速指南	24

面板

打開機門並按下電源總開關。

當第一次開啟洗碗機時，螢幕上會顯示 "Welcome to your ASKO. First time set-up."。使用時請務必選擇正確設定，確保有良好洗滌效果。請參閱第 4 頁。



安全指示

- 請閱讀本操作指南，然後存放在安全的地方！
- 除了操作指南所指定的用途，千萬不可將洗碗機用在其他用途上。
- 請勿在洗碗機機門或洗碗機碗籃中裝載碗盤以外的其他物品。
- 請勿任由洗碗機的機門開啟，可能會致使其他人絆倒，機門應隨時關上，以免意外。
- 請務必使用洗碗機專用清潔劑！
- 本機器由 8 歲以上的兒童，以及行動不便、智力不足、記憶喪失或缺欠經驗和知識的人使用時，必須予以監督，或者指示如何使用機器及說明可能發生的風險。不可在無人監督的情況下讓兒童清潔機器。
- 主電纜受損時，僅能由合格電工更換。
- 洗碗機只能用於在居家環境清洗家用碗盤。禁止任何其他用途。
- 請勿將含有溶劑殘餘的碗盤放入洗碗機內，以免發生爆炸。此外，帶有灰燼、蠟或潤滑劑的碗盤也不可放入洗碗機中清洗。
- 請看管好兒童。切勿讓兒童操作或把玩洗碗機。當機門開啟時，請務必特別小心，兒童不應靠近。內部可能殘留清潔劑！添加清潔劑後，請始終立刻啟動洗碗機。

⚠ 警告！

刀子和和其他尖銳物品必須以刀刃朝下方式放置在刀叉籃中，或水平放置在其他籃子中。

⚠ 警告！

洗碗機清潔劑具有腐蝕性，務必看管好兒童！

🔒 啟用兒童安全鎖 (按鍵鎖)

您可以啟用兒童安全鎖 (按鍵鎖 Child button lock)，以避免兒童啟動洗碗機，請參閱設定章節。

安裝

請參閱「安裝」一節。

冬季收藏/運送

將洗碗機收藏在零度以上的環境中，並避免極寒天氣中的長途運輸。直立或背面朝下運輸洗碗機。

防溢保護功能

如果洗碗機中的水平面超過正常水平，防溢保護功能就會開始排出洗碗機中的水並關閉進水。如果防溢保護功能已經啟動，請關閉進水並致電服務部門。

包裝材料

包裝材料會在運送期間保護產品。包裝材料可回收。請將不同的包裝材料分類，幫助減少原物料的使用與浪費。您的經銷商可回收包裝，或告知您最近的回收中心。包裝材料包括：

- 100% 可回收材料製成的波形紙板。
- 未添加氯氣的發脹聚苯乙烯 (EPS)。
- 未經處理的木材製成的支撐物。
- 聚苯乙烯 (PE) 製成的塑膠護料。

處置

此洗碗機在製造時已設計成可回收，並有適當標示。

當洗碗機使用壽命已經結束並需要處置時，應當立即使洗碗機無法再使用。請拉出電源線，將電源線剪得越短越好。

請聯絡當地相關機構，洽詢正確回收洗碗機的方式與地點的詳細資訊。

在第一次洗碗之前

1. 確認水質硬度

為了達到良好的清洗結果，洗碗機必須使用軟水（低礦物質含量的水）。硬水會在碗盤和洗碗機上留下一層灰白色物質。

採用德國水質硬度範圍（°dH）或法國水質硬度範圍（°fH）來確定水質硬度。

硬度超過 6°dH（9°fH）的水源必須經過軟化。內置的軟水器將自動完成這一操作。為使軟水器實現最佳的運行狀態，必須根據水質硬度對軟水器進行設定。軟水器設定完畢後，請使用適用於該軟水器的洗劑和潤乾精劑量。

聯繫當地的自來水公司確認您所在區域的水質硬度。

記錄水質硬度：_____

德國水質硬度範圍	法國水質硬度範圍	推薦的設定
0-5°dH	0-9°fH	0
6-8°dH	10-14°fH	1
9-11°dH	15-20°fH	2
12-14°dH	21-25°fH	3
15-19°dH	26-34°fH	4
22-24°dH	35-43°fH	5
25-29°dH	44-52°fH	6
30-39°dH	53-70°fH	7
40-49°dH	71-88°fH	8
50°dH	89°fH	9

如果水質硬度超過 50°dH（89°fH），我們建議您安裝一個外接的軟水器。

⚠ 警告!

硬水會在碗盤上和洗碗機內部留下一層灰白色的物質。因此，請您務必針對軟水器選擇正確的設定！請參照水質硬度。

如果水質硬度超過 6°dH（9°fH），切勿在未填充軟化鹽的情況下運行洗碗機。

2. 基本設定

打開機門並按下電源總開關。

螢幕上會顯示 "Welcome to your ASKO. First time set-up."。請務必選擇正確設定，確保有良好洗滌效果。

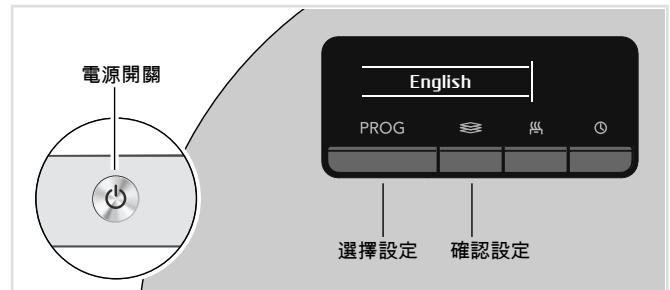

設定

1. 語言

選擇要在螢幕上顯示的語言。

2. 潤乾精 0/1/2/3/4/5/TAB

若您使用潤乾精，便可更快烘乾並獲得更佳的效果。您也可獲得更佳的洗碗效果及清潔無垢的碗盤。

選擇潤乾精用量。潤乾精注入器可以在 0（關閉）和 5 之間調整（高用量）。

如使用包含潤乾精的多功能清潔劑/洗碗錠時，您可以啟用設定 TAB。請參閱使用洗碗機章節以深入瞭解多功能清潔劑/洗碗錠。

原廠已預設：5

◊ 補充潤乾精

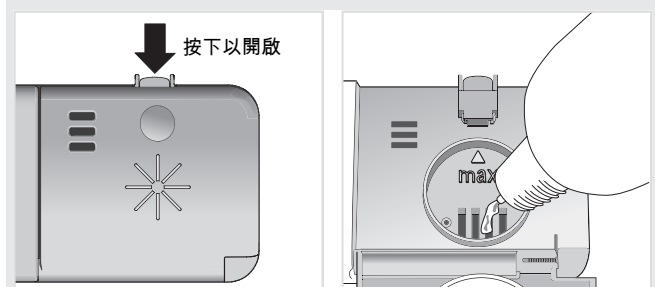

1. 開啟潤乾精補充盒蓋。
2. 小心地將潤乾精填裝至標記的水平 max。
3. 請擦拭潤乾精補充盒周圍濺出的潤乾精。
4. 請蓋緊盒蓋。

將碗盤放入洗碗機

3. 水質硬度 0/1/2/3/4/5/6/7/8/9

調節軟水器。根據水質硬度來選擇一種設置。請務必確保設置正確！

在將水質軟化裝置設定為 1-9 後，請記得依步驟將軟化鹽加入軟化鹽盒。

對於硬度在 6°dH (9°FH) 以下的供水，請選擇 0。水質軟化裝置會關閉，且不需要加軟化鹽。

原廠已預設：4

✧ 補充軟化鹽

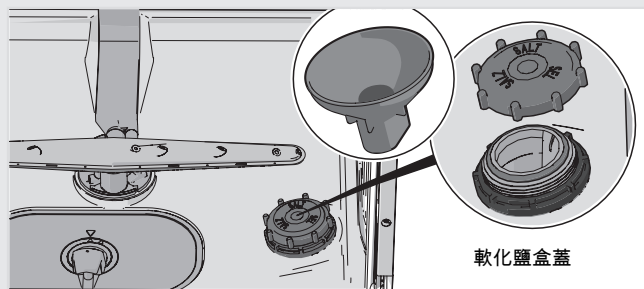

1. 轉開軟化鹽盒的蓋子。
2. 將洗碗機隨附的漏斗放在軟化鹽盒的補充孔中。首先倒入約 1 公升的水。
3. 然後補充軟化鹽 (最多 1.0 公斤)，直到盒子裝滿。請使用粗鹽或洗碗機專用軟化鹽。
4. 擦掉多餘的軟化鹽，使盒蓋能夠牢牢地鎖緊。

為了避免軟化鹽鏽蝕內槽，在加入軟化鹽後務必立即啟動洗碗機洗程一次。

若要變更所選的設定，請參閱 設定章節。

更環保的洗碗方式

不需先以自來水沖洗餐具

只需將較大的食物殘渣去除再將餐具放入洗碗機內即可。

選擇環保清潔劑

請閱讀包裝上的環保聲明！

僅在洗碗機滿載時執行洗程

等到洗碗機裝滿才執行洗程，這樣就可以節約能源。在等候洗碗機滿載時碗盤若發出任何異味，請使用沖水待洗程式清洗碗盤。

以不加高溫度方式執行洗程

若碗盤只有稍微骯髒，您可以使用選擇較低溫度的洗程。

選擇 節能洗程

此洗程適用於一般髒污碗盤的清潔，就電與用水量而言是最有效率的洗程。

洗碗程式的設計為盡可能使用較少的能源和水量進行高效洗滌。該程式長時間低溫洗滌。

洗程完成時，請將機門稍微打開

使用 自動開啟 選項，可實現更短的洗碗程序和更好的烘乾效果，該選項會自動開啟洗碗機機門。等到洗碗機指示洗程已結束且碗盤已冷卻，然後再從洗碗機中取出碗盤。

連接冷水

若建築使用油、電或瓦斯來提供暖氣，請將洗碗機接到冷水供應系統。

連接熱水供應系統

若建築使用如區域暖氣系統、太陽能或地熱等節能方式來提供暖氣，請將洗碗機連接到熱水供應系統 (上限為 攝氏 70 度)。選擇連接熱水可縮短洗碗時間，並減少洗碗機的耗電量。

注意!

請勿超過允許的熱水供應溫度。某些器皿所使用的材料無法承受高熱。

精緻或脆弱的器皿

某些器皿不可放入洗碗機清洗，原因是某些材質無法承受高溫，有些則會因洗碗機清潔劑而受損。

對於手工製品、易碎裝飾、水晶/玻璃器皿，以及銀、銅、錫、鋁、木和塑膠製品等，請謹慎使用洗碗機。請注意是否標有「可用洗碗機洗滌」標記。

精緻的裝飾

裝飾圖案無上釉保護的瓷器（摸起來有粗糙感）不適合用洗碗機洗。

水晶/玻璃

若您使用潤乾精，便可更快烘乾並獲得更佳的效果。您也可以獲得最佳的洗碗效果及清潔無垢的碗盤。

手繪玻璃製品以及骨董或易碎物品，不應用洗碗機清洗。

銀器

銀器不可接觸到不鏽鋼製品，因為可能讓銀器褪色。

鋁製品

鋁製品若用洗碗機清洗會失去光澤，不過，品質良好的鋁製平底鍋可以使用洗碗機清洗，即使可能會失去部分光澤。

附著把手的刀叉

某些類型的黏著劑不可使用洗碗機清洗，否則把手可能會鬆脫。

注意事項

- 所有骯髒的表面都要向內(中心)、向下放置！
- 不應以互相堆疊的方式放置碗盤。
- 斜放如杯子等有內凹的器皿，讓沖洗的水不會聚積。這點對於塑膠製品而言亦相當重要。
- 確定小型物件不會穿過洗碗機碗盤而掉落槽內；應將小型物件放置在頂端刀叉托盤。

注意!

請檢查噴水臂是否能自由轉動，沒被盤叉卡住。

洗碗機碗籃

洗碗機配備頂端刀叉托盤、上層碗籃，以及包含刀叉籃的下層碗籃。

碗籃外觀可能會依洗碗機裝配有不同。

頂端刀叉托盤

頂端刀叉托盤有足夠空間可容納刀叉、杓子、攪拌器、上菜餐具和類似的器具。

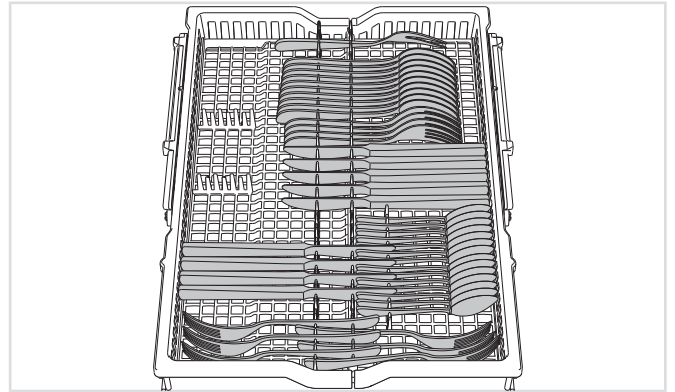

抬高頂端刀叉托盤

1. 拉出頂端刀叉托盤。
2. 向前拉出兩邊的兩個鎖定把手，以抬高頂端刀叉托盤。

降下頂端刀叉托盤

1. 請確定上層碗籃位於最低位置。
2. 拉出頂端刀叉托盤。
3. 兩邊的兩個鎖定把手向下並向後滑動，以降下頂端刀叉托盤。

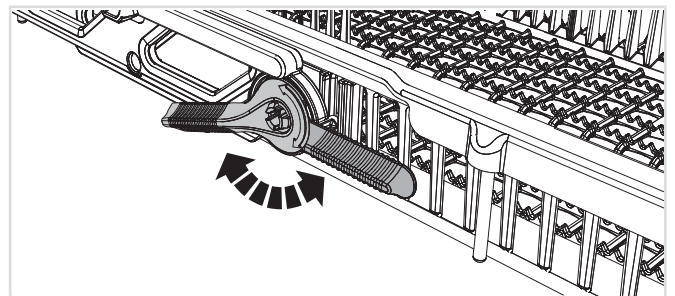

上層碗籃

請將玻璃杯、杯子、碗、小餐盤與醬料碟擺在上層碗籃。所有骯髒的表面都要向內、向下放置！紅酒杯請放在紅酒杯架，
刀具放在右側的刀架。

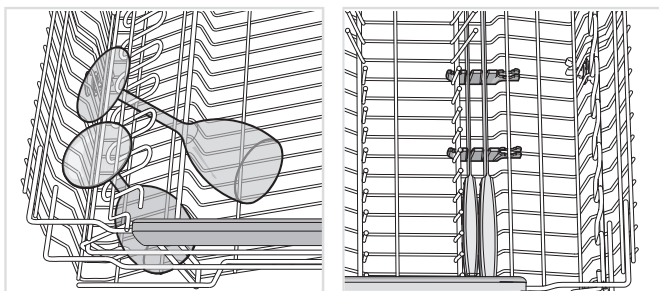
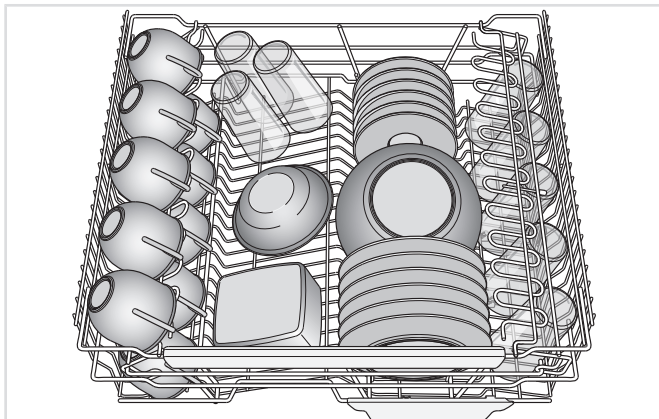

抬高上層碗籃

1. 拉出上層碗籃。
2. 用雙手抓緊上層碗籃並往上抬起。

放下上層碗籃

1. 拉出上層碗籃。
2. 拉出兩邊的兩個鎖定把手以便放下上層碗籃。

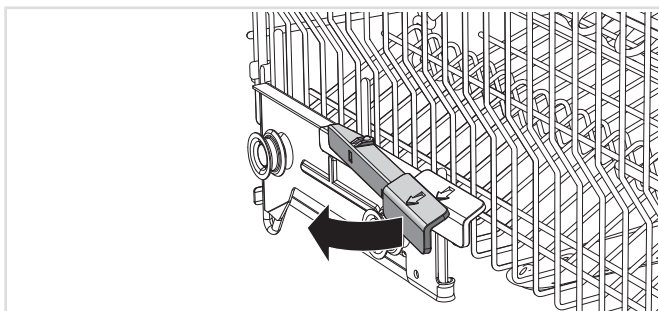

下層碗籃

將大餐盤、小餐盤、上菜盤、鍋子與刀叉 (先放入刀叉籃) 擺在下層碗籃。

將鍋子及平底鍋放入下層碗籃右後方，可以透過後方的兩個噴水口將洗碗效能發揮到最大，此噴水口專供這些類型的碗盤使用。

¹⁾ 高度：最大 25 cm，直徑：最大 7.5 cm

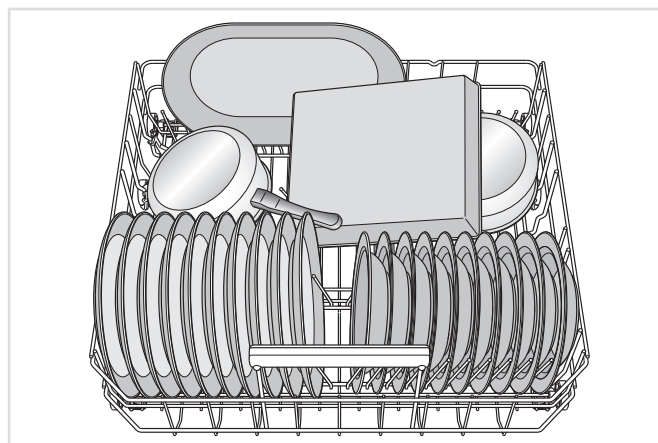

摺疊式托架

清洗鍋子時，請放下摺疊式托架 (盤架)。在調整位置之前，
向內壓下鎖扣來鬆開摺疊式托架。

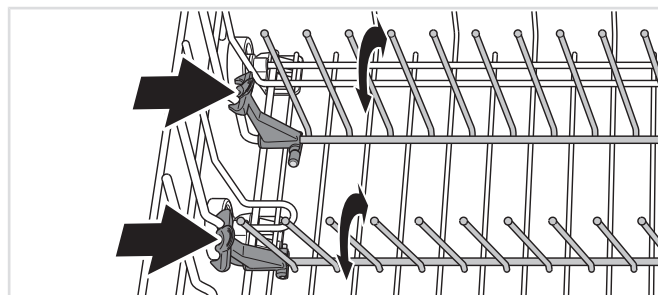

清洗大型碗盤

移動摺疊式托架和其支架來拉開托架間隔，讓下層碗籃接納
直徑超過 25 公分的碗盤。

配件

購買有六個高腳杯放置空間的紅酒杯架¹⁾紅酒杯架專為確保
優化高腳杯的洗滌和乾燥效果而設計。紅酒杯架放置於下層
碗籃的後部區段。此配件可向販售洗碗機的商家購買。

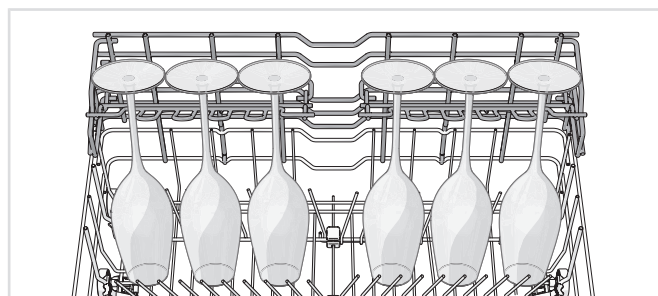

刀叉籃

將餐具以把手朝下方式放置 (刀子除外)，並儘可能將餐具攤
開，確定湯匙沒有彼此堆疊在一起。

刀叉托盤最好放置在下層碗籃的前方中央，如此可以將洗碗
機特別設計給刀叉籃的噴嘴效能發揮到最大。

⚠ 警告!

刀子和其他尖銳物品必須以刀刃朝下方式放置在刀叉籃中，
或水平放置在其他籃子中。

小型物品摺疊式隔間

刀叉欄中間有摺疊式隔間可放置小品或小把柄，例如電動攪拌器配件。

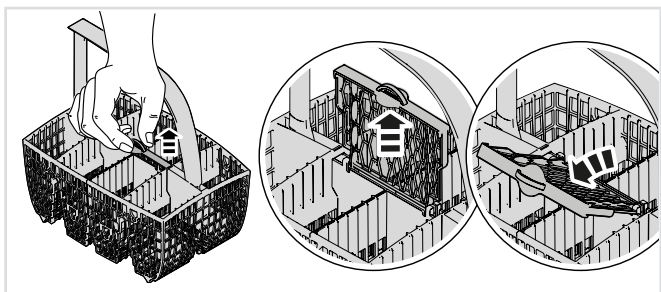

配件

購買額外刀叉籃。額外刀叉籃的使用方式很有彈性，可以拆下及安裝在下層碗籃或大型刀叉籃上，成為超大刀叉籃。此配件可向販售洗碗機的商家購買。

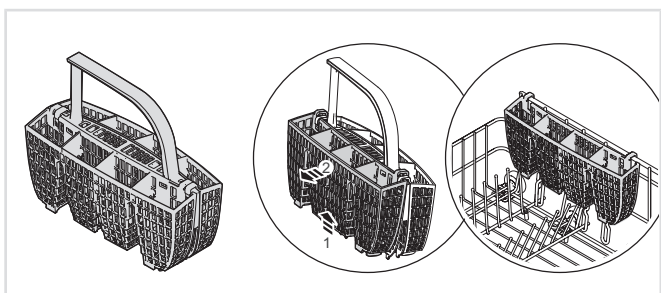

使用洗碗機

補充清潔劑

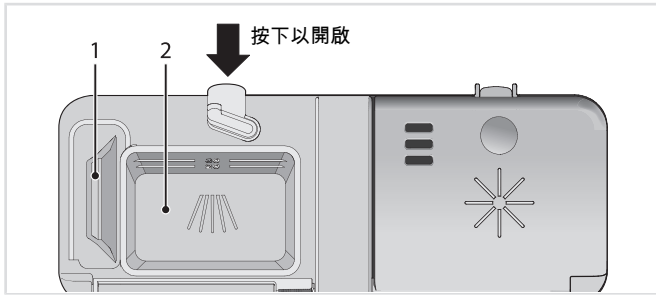

1. 預洗清潔劑盒
2. 主洗清潔劑盒

根據水質硬度補充清潔劑。

請遵循清潔劑包裝上的指示。此洗碗機配有水質軟化裝置，請使用適合軟水的清潔劑與潤乾精用量。

使用過多清潔劑會使清洗效率降低，並且造成環境較大的負擔。

清潔劑盒在加入清潔劑時，必須是乾燥的。一個清潔劑盒是供預洗使用，另有一個盒子供主洗使用。若使用粉狀或液狀洗碗機清潔劑，請在預洗盒中加入少量清潔劑。若您有關於清潔劑的問題，請聯絡清潔劑製造商。

注意!

請務必使用洗碗機專用清潔劑！不可使用一般手洗洗碗精，因為泡沫會妨礙洗碗機有效運作。

洗碗錠

若無法關上清潔劑供應盒蓋，請減半使用洗碗錠。如果盒蓋過緊且無法正常打開，則可能會發生清潔劑無法正常釋出的問題。

注意!

洗碗機專用洗碗錠不建議用於短洗程 (75 分鐘內者)，請改用粉狀或液狀洗碗機專用清潔劑。

多功能清潔劑/洗碗錠

市面上有許多種多功能清潔劑/洗碗錠。請詳讀這些產品的使用指示。

如使用包含潤乾精的多功能清潔劑/洗碗錠時，您可以啟用設定 TAB。請注意，您必須將軟化鹽加入軟化鹽盒中。

注意!

使用洗碗機的洗碗機清潔劑，再搭配釋出的潤乾精與軟化鹽，可達到最佳的清洗與烘乾效果。



⏻ 電源開關

打開機門並按下電源總開關。關閉機門。如果水龍頭處於關閉狀態的話，請打開水龍頭。

選擇洗程

若要選擇洗程，請按下導覽按鍵PROG，直至螢幕上顯示所需的洗程為止。

選擇符合碗盤種類及骯髒程度的洗程。

Eco 節能洗程

此洗程適用於一般髒污碗盤的清潔，就電與用水量而言是最有效率的洗程。

欲了解關於更環保的洗碗方式的更多資訊，請參閱將碗盤放入洗碗機章節。

Aut 自動洗程

洗碗機會測量碗盤的髒污程度，進而自動調節水量與溫度。剛安裝洗碗機時，洗程需要執行五次才能完全適應並發揮最佳效果。

🕒 定時洗程

洗程會配合指定的運作時間或完成時間。對此洗程而言，選擇適合碗盤骯髒程度的時間是非常重要的。

0:15-0:45 稍微骯髒的碗盤

1:00-1:30 普通骯髒的碗盤

2:00-2:30 非常骯髒的碗盤

按下 ⌚ 選項按鈕設定想要的程序時間。

🚰 沖水待洗

在等候洗碗機完全裝滿前，可選用以沖洗碗盤。

Hyg 衛生洗程

此洗程最適合在要求高度清潔的情形下使用，例如嬰兒奶瓶和砧板。主洗和最後沖洗均使用高溫。

🕒 快洗洗程

選本洗程可快速而強力地清除日常生活稍微乾掉的廚餘 (但並不適用於燒焦的食物，例如烤箱烤盤的食物)。

🧼 強力洗程

適用於非常骯髒的碗盤 (如平底鍋、砂鍋碗盤和烤箱烤盤) 的洗程。如果這些碗盤還沒裝滿洗碗機，您可以再擺入餐盤。

🔄 選擇洗程模式

若要選擇洗程模式，請按下洗程模式選擇鍵，直至螢幕上顯示所需模式為止。可用的洗程模式會視洗程內容而不同。

>> 加速模式

洗程時間會縮短，但洗碗機會使用較多能源。

🌙 夜間模式

降低洗碗洗程期間的噪音，但洗程時間會延長。

功能選項

若要選擇選項，按住選項按鍵直至螢幕上顯示所需的選項為止。可用的選項會視洗程而不同。

🔒 自動開啟

洗碗機機門能夠自動打開，可縮短程序時間並實現更好的烘乾效果。待洗碗機指示洗程已結束且碗碟冷卻後才能將碗碟從洗碗機中取出。

注意!

當設定為自動開啟時，不得擋死洗碗機機門。這種做法可能會破壞門扣的功能。

🕒 預約

當您選擇 預約 時，洗碗機會在您按下 啟動/停止 按鍵並關上機門後的 1-24 小時啟動。

1. 按一次此按鍵即可啟用預約。按下按鍵數次或按住不放，即可設定所需的時數。
2. 按下 啟動/停止 並關上機門。計時器會倒數計時，洗碗機會在所選的延遲時間後啟動。

若要取消預約選項，請打開機門並按住啟動/停止三秒鐘。

▶▶ 啟動洗碗機

請正確關閉門板，否則洗碗機不會啟動。按下啟動/停止直到螢幕顯示「洗程開始，請關上機門」。

如果在最後一次按下按鍵後的2分鐘內洗碗機未啟動，則機器會關閉。

剩餘時間：

在您選擇洗程、洗程模式與選項後，螢幕上會顯示該洗程在上次使用時所花費的時間。

一旦啟動洗碗機，螢幕會顯示剩餘的洗程時間。但在最後清洗的水加熱之後，剩餘時間就會重新計算而更新。

依照進水水溫、碗盤數量、周圍環境溫度和其他因素不同，剩餘時間也會有所不同。

每一個洗程第一次執行時，顯示的剩餘時間都會有些微誤差，因為這是洗碗機預估的時間。當您第二次執行洗程時，洗碗機會根據上次的洗程執行持續時間計算剩餘時間。

中途停止或更改程式：

為了避免不慎按下按鍵而取消目前的洗程，在啟動洗碗機後若要變更洗程，您必須按住啟動/停止五秒鐘。如果清潔劑供應盒蓋已經開啟，請補充更多的清潔劑，然後選擇新洗程並按下啟動/停止。

如果您要裝入更多碗盤

打開機門，洗碗機會自動停止。裝入更多碗盤並關上機門，稍待片刻後，洗碗機就會自動繼續執行洗程。

如果洗碗機因為停電而關閉

如果洗碗機洗程尚未完成，當電源恢復時便會繼續執行中斷的洗程。

注意！

烘乾期間，如果切斷電源或機門開啟超過2分鐘，洗程就會中斷執行。

程式完成時

洗程完成後，螢幕上會顯示「END」

洗程結束時會響起一短聲。在設定章節會說明如何變更此功能。

洗碗機會在洗程結束後自動關閉。每次使用後請關閉水龍頭。

如何得到最佳烘乾效果

- 請將洗碗機裝滿碗盤才開始洗。
- 斜放如杯子等有內凹的器皿，讓沖洗的水不會聚積。這點對於塑膠製品而言亦相當重要。
- 補充潤乾精或提高潤乾精用量。
- 啟用自動開啟功能選項。
- 啟用高溫設定。請參閱設定章節。
- 啟用加長烘乾設定。請參閱設定章節。
- 先讓碗盤冷卻後，才從洗碗機中取出碗盤。

從洗碗機中取出碗盤

熱的瓷器更易碎裂。請先讓碗盤在洗碗機中冷卻，再取出。

請先取出下層碗籃中的碗盤，以避免上層碗籃有任何水滴滴落到下層碗籃的碗盤上。

程式表

程式	清潔劑, 清潔劑盒 2 (ml)	程式模式 / 選項	預洗	主洗	清洗次數	最後清洗	耗用值 ¹⁾					
							冷水 ²⁾		熱水 ³⁾		耗水量 (公升)	
							洗碗時間 (大約時數: 分鐘數)	耗電量 (大約度數: kWh (千瓦小時))	洗碗時間 (大約時數: 分鐘數)	耗電量 (大約度數: kWh (千瓦小時))		
Eco 節能洗程	25		1	55 攝氏度數	2	48 攝氏度數	4:40	0.83	4:10	0.5	9.9	
Aut 自動洗程	25		1-3	50-65 攝氏度數	2-3	65 攝氏度數	2:25-3:05	0.9-1.5	1:50-2:30	0.5-1.0	11-20	
🕒 定時洗程	25		0-2	<65 攝氏度數	2-3	<65 攝氏度數	0:15-2:30	0.5-1.6	0:15-2:30	0.4-1.2	11-19	
🚰 沖水待洗					1	-- 攝氏度數	0:07	0.01	0:07	0.01	3	
Hyg 衛生洗程	25			70 攝氏度數	2	70 攝氏度數	1:30	1.4	1:00	0.9	10	
👤 快洗洗程	25		1	65 攝氏度數	3	65 攝氏度數	1:40	1.4	1:20	0.9	15	
🔥 強力洗程	25		2	70 攝氏度數	2	70 攝氏度數	3:15	1.7	2:35	1.3	14	

¹⁾ 耗用值依進水水溫、室溫、清洗量, 及加選的其他功能等而有所不同。

²⁾ 連接冷水, 約攝氏 10 度冷水。

³⁾ 連接熱水, 約攝氏 50 度熱水。

設定

打開洗碗機的 設定選單

若要打開洗碗機的 設定選單，請按下導覽按鍵 PROG，直至 設定選單 顯示在螢幕上，並使用模式選擇鍵  確認您的選擇。

若要結束洗碗機的 設定選單，請選擇 離開，然後使用模式選擇鍵  確認您的選擇。

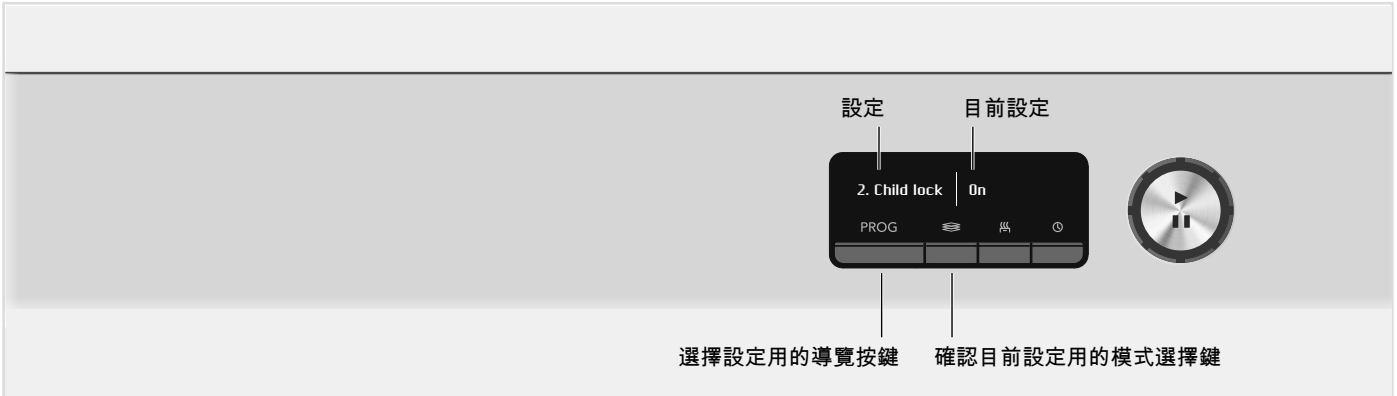

設定	選項	
1. 語言	English/Svenska/Dansk/Norsk/Suomi/ Nederlands/Français/Deutsch/Italiano/ Русский/Español/Português/Sloven./ Eesti/Latviešu/Lietuvių/Hrvatski/Polish/ 简体中文 / 繁體中文 / 日本語	您可以選擇螢幕所使用的語言。
2. 兒童安全鎖 	開啟/關閉	您可以啟用兒童安全鎖 (按鍵鎖 Child button lock)，以防止兒童啟動洗碗機。 若要暫時關閉和啟用兒童安全鎖，請按住模式選擇鍵  及 預約  選項按鍵 3 秒鐘。
3. 螢幕設定	標識 開啟/關閉	此設定可隱藏螢幕上顯示的標誌。
	對比度 1/2/3/4	用於調整螢幕的對比。
	程式訊息螢幕設定 T/S	您可以選擇在螢幕上顯示何種資訊。 T-Text (文本) S-Symbol (符號)  
4. 聲音	提示音 0/1/2/3	此聲音用於確認您已經按下各個按鍵。
	鳴笛聲音量 0/1/2/3	鳴笛聲表示洗碗機洗程已結束。 大聲的鳴笛聲一律表示有錯誤訊息。
5. 潤乾精 	0/1/2/3/4/5/TAB	潤乾精用量設定。潤乾精注入器可以在 0 (關閉) 和 5 之間調整 (高用量)。 增加潤乾精用量： • 當碗盤有水漬痕跡時。 減少潤乾精用量： • 當碗盤有黏稠的白色/藍色薄膜時。 • 當碗盤有條紋痕跡時。 • 當有泡沫堆積時。若您的水質非常柔軟，則潤乾精可加水以 50:50 比例稀釋。 如使用包含潤乾精的多功能清潔劑/洗碗錠時，您可以啟用設定 TAB。

設定	選項																																		
6. 超級沖洗	開啟/關閉	超級沖洗 會額外增加兩次的清洗。 可適用下列洗程： 強力洗程																																	
7. 高溫	開啟/關閉	啟用 高溫 設定可改善洗碗效果。耗用的能源會略為增加。 可適用下列洗程： 強力洗程																																	
8. 加長烘乾	開啟/關閉	啟用 加長烘乾 設定可改善烘乾效果。耗用的能源會略為增加。 可適用下列洗程： 節能洗程 自動洗程 快洗洗程 強力洗程																																	
9. 水質硬度	0/1/2/3/4/5/6/7/8/9	<p>調節軟水器。根據水質硬度來選擇一種設置。請務必確保設置正確！</p> <table border="1"> <thead> <tr> <th>德國水質硬度範圍</th> <th>法國水質硬度範圍</th> <th>推薦的設定</th> </tr> </thead> <tbody> <tr> <td>0-5°dH</td> <td>0-9°fH</td> <td>0</td> </tr> <tr> <td>6-8°dH</td> <td>10-14°fH</td> <td>1</td> </tr> <tr> <td>9-11°dH</td> <td>15-20°fH</td> <td>2</td> </tr> <tr> <td>12-14°dH</td> <td>21-25°fH</td> <td>3</td> </tr> <tr> <td>15-19°dH</td> <td>26-34°fH</td> <td>4</td> </tr> <tr> <td>22-24°dH</td> <td>35-43°fH</td> <td>5</td> </tr> <tr> <td>25-29°dH</td> <td>44-52°fH</td> <td>6</td> </tr> <tr> <td>30-39°dH</td> <td>53-70°fH</td> <td>7</td> </tr> <tr> <td>40-49°dH</td> <td>71-88°fH</td> <td>8</td> </tr> <tr> <td>50°dH</td> <td>89°fH</td> <td>9</td> </tr> </tbody> </table> <p>在將水質軟化裝置設定為 1-9 後，請記得依步驟將軟化鹽加入軟化鹽盒。 對於硬度在 6°dH (9°fH) 以下的供水，請選擇 0。水質軟化裝置會關閉，且不需要加軟化鹽。</p>	德國水質硬度範圍	法國水質硬度範圍	推薦的設定	0-5°dH	0-9°fH	0	6-8°dH	10-14°fH	1	9-11°dH	15-20°fH	2	12-14°dH	21-25°fH	3	15-19°dH	26-34°fH	4	22-24°dH	35-43°fH	5	25-29°dH	44-52°fH	6	30-39°dH	53-70°fH	7	40-49°dH	71-88°fH	8	50°dH	89°fH	9
德國水質硬度範圍	法國水質硬度範圍	推薦的設定																																	
0-5°dH	0-9°fH	0																																	
6-8°dH	10-14°fH	1																																	
9-11°dH	15-20°fH	2																																	
12-14°dH	21-25°fH	3																																	
15-19°dH	26-34°fH	4																																	
22-24°dH	35-43°fH	5																																	
25-29°dH	44-52°fH	6																																	
30-39°dH	53-70°fH	7																																	
40-49°dH	71-88°fH	8																																	
50°dH	89°fH	9																																	
離開		若要結束洗碗機的設定選單，請選擇離開，然後使用模式選擇鍵  確認您的選擇。																																	

保養與維護指示

💧 補充潤乾精

需要補充潤乾精時，上面的符號就會顯示在螢幕上。

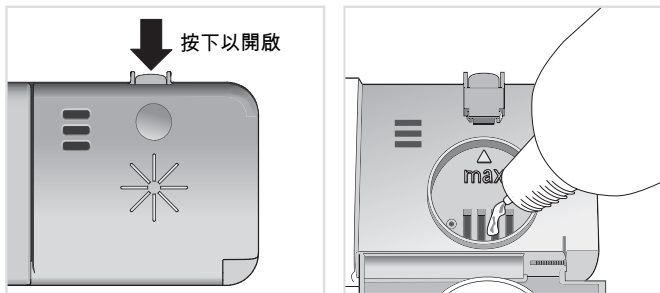

1. 開啟潤乾精補充盒蓋。
2. 小心地將潤乾精填裝至標記的水平 max。
3. 請擦拭潤乾精補充盒周圍濺出的潤乾精。
4. 請蓋緊盒蓋。

在補充軟化鹽後，可能需要一段時間符號才會消失。

★ 補充軟化鹽

當需要補充軟化鹽時，上面的符號就會顯示在螢幕上。

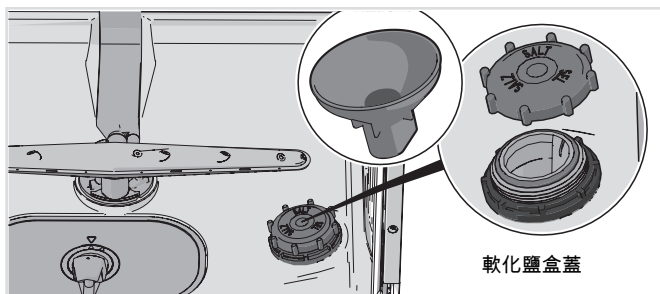

取下保護蓋並在容器中裝滿軟化鹽。只有第一次使用機器時需要加水。擦拭乾淨並鎖緊蓋子。執行洗程確認已沖走洗碗機中的軟化鹽。

在補充軟化鹽後，可能需要一段時間符號才會消失。

⚠️ 警告!

為了避免軟化鹽鏽蝕內槽，在加入軟化鹽後務必立即啟動洗碗機洗程一次。

請勿將洗碗機清潔劑倒進軟化鹽盒，這樣會損壞水質軟化裝置！

粗濾網

粗濾網用來攔截無法通過排水馬達的食物殘渣，必要時請清空粗濾網。

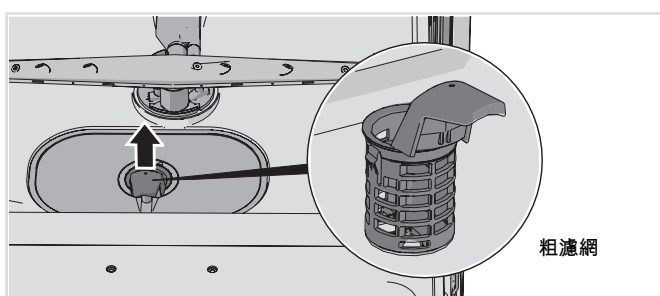

1. 以把手提起粗濾網。
2. 將粗濾網清空，並記得放回粗濾網！

細濾網

每次清洗期間，會自動沖洗掉細濾網上收集到的殘渣。請視需要清洗細濾網。

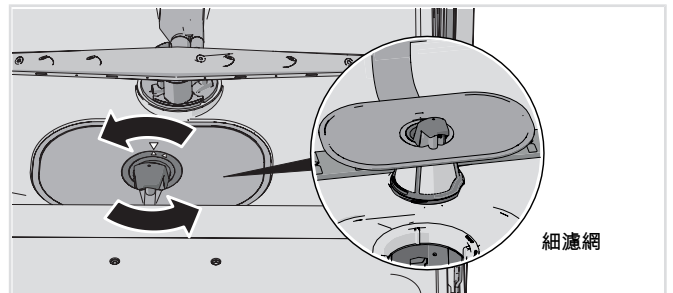

1. 將把手依逆時鐘方向旋轉。
2. 使用把手向上拉起濾網，鬆開粗濾網以清潔細濾網。
3. 以相反順序裝回細濾網，裝回細濾網時請檢查邊緣是否完全密合。
4. 將把手依順時鐘方向旋轉至停止位置以鎖定濾網，把手應該朝向洗碗機外側位置。

注意!

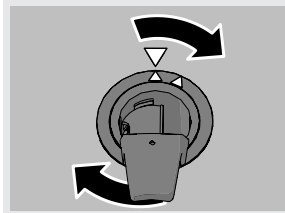

如果濾網安裝錯誤，可能會影響洗碗的效果。請注意，未安裝濾網的情況下，切勿使用洗碗機！

注意!

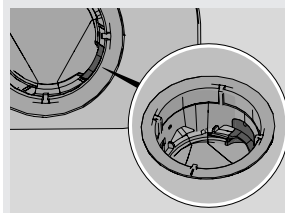

檢查底部排水中右側的有色塞子是否到位。

噴水臂

噴水孔和承軸有時會發生阻塞。用針或類似物體清除殘渣，噴水臂底下也有小孔。

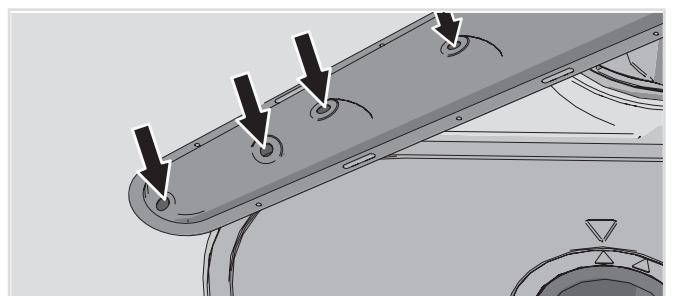

若要方便清洗，您可移除噴水臂，之後請記得放回原位並鎖緊。

頂端噴水臂

- 必須先取出上層碗籃才能鬆開噴水臂。拉出上層碗籃並將碗籃門順著兩側滑軌向外拉(參見圖解), 如此就能取出碗籃。

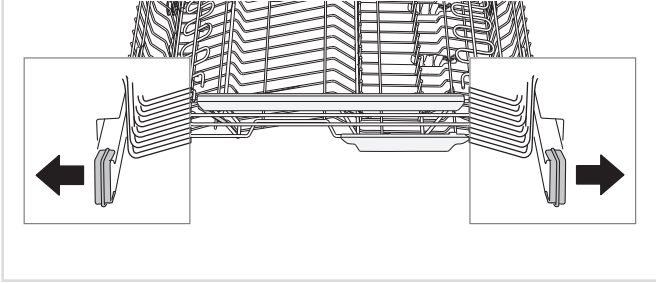

- 將頂端刀叉托盤向外拉。將頂端噴水臂向上按, 然後逆時針鬆開噴水臂支撐軸承, 以便取下噴水臂。

上噴水臂

1. 拉出上層碗籃。
2. 逆時針鬆開噴水臂軸承, 以便從上層碗籃取下噴水臂。

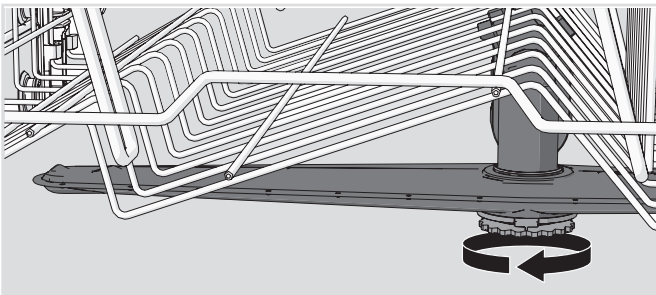

下噴水臂

- 將下噴水臂直接往上提即可鬆開下噴水臂。

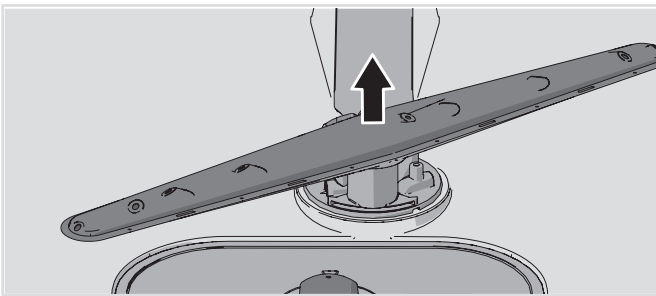

機門與機門封條

定期清潔機門的四周邊緣和機門封條。請使用微濕的布(若需要可沾一點清潔劑)。

面板

按鍵務必保持清潔, 不能有油漬。請用乾布或微濕的布擦拭乾淨, 勿使用清潔器具, 因為清潔器具會刮傷表面。清潔按鍵之前, 請先關掉電源開關, 以免意外啟動任何按鍵。

洗碗機內槽

洗碗機內槽是由不鏽鋼所製成, 在正常使用的狀況下能保持乾淨。

垢石沉積

若您使用硬水, 則洗碗機中可能會有水垢沉積。若發生這種情況, 請在清潔劑盒中加入兩湯匙的檸檬酸(洗碗機中沒有碗盤), 並執行強力洗程洗程。市面上另有販售特殊的洗碗機清潔劑。

清通排水馬達

如果洗碗機在洗程完成後仍有水, 可能是排水馬達堵塞, 這類堵塞物很容易清除。

1. 使用電源開關關閉洗碗機, 然後將插頭從壁上插座拔掉。
2. 取下粗濾網與細濾網。
3. 將水從洗碗機內槽中舀出。
4. 為了檢查排水馬達, 請將底端排水管右側的彩色擋板取下。
5. 用手轉動位在排水馬達擋板後方的馬達輪葉。請小心取出任何物體。
6. 將排水馬達擋板連同細濾網和粗濾網放回原位。
7. 重新插上洗碗機的插頭。

若洗碗機仍然無法啟動, 並且一直聽到嗡嗡聲, 就表示防溢保護已啟動。

- 關閉水龍頭。
- 拔除插壁式電源插座的插頭。
- 請致電服務部門。

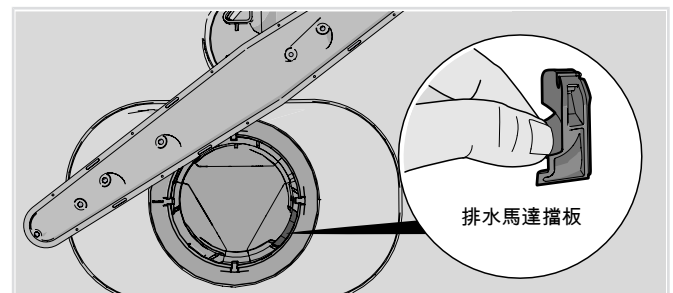

注意!

不要忘記將排水馬達擋板放回原位。

問題排除

螢幕上顯示的故障類型		排除方法
F10	水量過滿 1	清理排水馬達，請參閱保養與維護指示章節。如果問題仍存在，請致電服務部門。
F11	出水口故障	請參閱下方「問題」表中的“洗碗機中仍有水殘留”。如果問題仍存在，請致電服務部門。
F12	進水口故障	檢查確認水龍頭是否已打開。如果問題仍存在，請致電服務部門。
F40	進水閥漏水	關閉水龍頭並致電服務部門。
F52	水位故障	清理粗濾網和細濾網。如果問題仍存在，請致電服務部門。
F54	水量過滿 2	關閉水龍頭並致電服務部門。
F56	循環泵故障	請致電服務部門。

按下任何按鈕可清除錯誤訊息。

問題	可能原因	排除方法
按電源總開關無效。	機門已經關閉。	開啟機門。只有當機門開啟時電源總開關才會做出反應。
按鍵按下時沒有反應。	開啟機門後，太快按下按鍵。	請稍候片刻，然後再試一次。
	兒童安全鎖 (按鍵鎖 Child button lock) 已啟用。	請參閱「設定」一節。
	按鍵過髒。	請用乾布或微濕的布擦乾淨。
無法關閉機門。	未正確放置碗盤。	檢查是否已經以水平方式正確放置碗盤。 檢查碗盤是否會阻擋碗盤正確推至定位。
	門扣未喀噠一聲扣住和鎖定。	檢查門鎖。如果未喀噠一聲扣住，請重新開啟機門。 按住導覽按鍵 PROG 與選項按鍵 自動開啟 5 秒，然後等待 30 秒。關上機門。檢查確認門扣已喀噠一聲扣住。
洗碗機無法啟動。	啟動/停止 啟動按鈕按的時間太短。	按住 啟動/停止 直到螢幕顯示「洗程開始，請關上機門」
	機門未正確關閉。	請檢查。
	您已在洗程正在進行時，打開洗碗機裝入更多的碗盤。	關上機門，稍待片刻後，洗碗機會繼續進行洗程。
	門扣還沒有喀噠一聲扣住和鎖定。	檢查門鎖。如果尚未喀噠一聲扣住，請重新開啟機門。 按住導覽按鍵 PROG 與選項按鍵 自動開啟 5 秒，然後等待 30 秒。關上機門。檢查確認門扣已喀噠一聲扣住，然後洗碗機就接著啟動。
	保險絲/斷路器已跳開。	請檢查。
	插頭未插在插壁式電源插座上。	請檢查。
	水龍頭已關閉。	請檢查。
	溢流/滲漏。	請檢查。
	洗碗機發出嗡嗡聲 (排水馬達)，而且在關閉電源開關後仍持續發出聲響。	關閉水龍頭。拔除插頭並致電服務部門。
	請檢查是否已選擇預約 功能選項。	若要取消預約功能選項，請按住啟動/停止三秒。

問題	可能原因	排除方法
碗盤洗不乾淨。	噴水臂未轉動。	檢查碗盤筷子是否擋住噴水臂。
	噴水臂孔或支撐軸承堵塞。	清洗噴水臂。請參閱下列章節：保養與維護指示。
	洗碗機洗程不適合。	選擇較長的洗程。
	清潔劑用量不正確。	用量請根據水質硬度調整，清潔劑過多或太少都會降低洗淨效果。
	清潔劑過期。清潔劑是會失效的產品。	避免使用大包裝產品。
	碗盤擺放方式不正確。	請勿在瓷器上覆蓋大碗或類似器皿。請勿將高腳玻璃杯放在碗籃角落。
	玻璃杯與杯子在清洗過程中翻倒。	請穩固擺放碗盤。
	濾網未裝好。	檢查確認濾網把手鎖在停止位置上，把手應該朝向洗碗機外側位置。
	排水馬達擋板遺失。	檢查底部排水中右側的彩色擋板是否在正確位置。查看章節 保養與維護指示。
不鏽鋼或銀器上有污痕。	某些食物如芥末、美乃滋、檸檬、醋、鹽和醬汁若置留時間過久，就會在不鏽鋼表面造成污痕。	如果沒有立刻啟動洗碗機，請先沖洗掉這類的殘留物。您也可以使用沖水待洗。
	洗碗時不鏽鋼若接觸銀器，就會在銀器表面造成污痕。鋁製品也會在碗盤表面造成污痕。	為了避免有污痕與變色，請將不同金屬 (例如銀、不鏽鋼及鋁) 製成的碗盤分開放。
碗盤上有污痕或薄膜。	潤乾精用量設定不正確。	請參閱「設定」一節。
	TAB 設定已啟用，且正在使用的多功能清潔劑/洗碗錠其乾燥效果較不足。	切換多功能清潔劑/洗碗錠或停用 TAB 設定，然後分別裝滿軟化鹽與另外的潤乾精。請參閱設定章節中的「潤乾精」。
	軟化鹽盒已空。	請補充軟化鹽，請參閱「保養與維護指示」一節。
	水質軟化裝置設定不正確。	請參閱設定章節中的「水質硬度」。
	水質軟化裝置發生軟化鹽外洩情況。	檢查軟化鹽盒蓋是否鎖緊。若是其他情況，請致電服務部門。
	溫度過高和/或清潔劑過多都會使水晶表面遭到侵蝕，很抱歉，這種情況只能預防，無法補救。	以低溫和較少的清潔劑用量清洗水晶製品。請聯絡清潔劑製造商。
碗盤上有黏稠的白色/藍色薄膜。	潤乾精用量設定過高。	減少用量，請參閱設定章節。若您的水質非常柔軟，則潤乾精可加水以 50:50 比例稀釋。
洗碗後仍留有污痕。	口紅印和茶漬是很難清洗的。	漂白劑和清潔劑搭配使用。
洗滌後清潔劑殘留在清潔劑盒中。	在裝入清潔劑時，清潔劑盒是溼的。	在裝入清潔劑時，清潔劑盒必須是乾的。
	清潔劑盒被擋住沒打開。	檢查確認碗盤未突出碗籃界限而造成清潔劑盒無法打開。
洗碗時發出卡嗒卡嗒聲。	碗盤擺放不正確或噴水臂未轉動。	檢查碗盤是否擺放穩固。用手轉動噴水臂以確定噴水臂可以正常旋轉。
螢幕顯示 1 分鐘。	洗程進行的時間比預估的還久。	不需採取任何動作。系統會儲存洗程時間，下次執行洗程時就會顯示已更正的時間。

問題	可能原因	排除方法
洗碗機中仍有水殘留。	濾網阻塞。	清理粗濾網和細濾網。
	濾網未裝好。	檢查確認濾網把手鎖在停止位置上，把手應該朝向洗碗機外側位置。
	排水馬達中有殘渣。	清理排水馬達，請參閱「保養與維護指示」一節。
	排水馬達擋板遺失。	檢查底部排水中右側的彩色擋板是否在正確位置。查看章節 保養與維護指示。
	排水管扭結。	確認水管沒有扭結或彎折。
	排水管阻塞。	拔掉連接到水槽底部排水孔接頭的排水管，確定沒有殘渣卡住，且接頭的內部直徑至少有 14 公釐。
洗碗機中傳出異味。	封條四周和角落有污垢堆積。	請使用清潔刷和低泡沫的清潔劑清洗。
	大部分的時間都選用低溫執行洗程。	每個月以高溫執行洗程一或兩次。
碗盤不夠乾燥。	自動開啟 選項未被啟動。	啟用自動開啟 功能選項。
	洗碗機未裝滿碗盤。	請將洗碗機裝滿碗盤才開始洗。
	需要補充潤乾精，或是用量設定太低。	補充潤乾精或提高潤乾精用量。請參閱設定章節。
	TAB 設定已啟用，且正在使用的多功能清潔劑/洗碗錠其乾燥效果較不足。	切換多功能清潔劑/洗碗錠或停用 TAB 設定，然後分別裝滿軟化鹽與另外的潤乾精。請參閱設定章節中的「潤乾精」。

技術資訊

技術資料

高度：	861-881 公釐
寬度：	600 公釐
深度：	596 公釐
重量：	70 公斤 ¹⁾
人份數：	14
水壓：	0.03-1.0 MPa (兆帕)
電源連接：	參閱標示貼紙
消耗功率：	參閱標示貼紙
製造年份及號碼：	請見機身標籤 ²⁾

¹⁾ 重量因不同規格而有所差異。

²⁾ 辨識方法：以序號7 01 3 1234為例
7 代表生產年份為2017年
01 代表生產週數為第1週
3 為機器代碼
1234 為機器生產序號

RoHS

設備名稱	洗碗機，型號（型式）： DW40.1 / DFS244IB.S.TW					
單元	限用物質及其化學符號					
	鉛	汞	鎘	六價鉻	多溴聯苯	多溴二苯醚
電源板	○ ¹⁾	○ ¹⁾	○ ¹⁾	○ ¹⁾	○ ¹⁾	○ ¹⁾
馬達	>0.1 wt % ²⁾	>0.1 wt % ²⁾	>0.01 wt % ²⁾	- ³⁾	- ³⁾	- ³⁾
進水電磁閥	>0.1 wt % ²⁾	>0.1 wt % ²⁾	○ ¹⁾	○ ¹⁾	○ ¹⁾	○ ¹⁾
泵浦	>0.1 wt % ²⁾	>0.1 wt % ²⁾	>0.01 wt % ²⁾	- ³⁾	- ³⁾	- ³⁾
線纜	○ ¹⁾	○ ¹⁾	○ ¹⁾	- ³⁾	- ³⁾	- ³⁾

¹⁾ 係指該項限用物質之百分比含量未超出百分比含量基準值。

²⁾ 係指限用物質之百分比含量超出百分比含量基準值。

³⁾ 係指該項限用物質為排除項目。

安裝

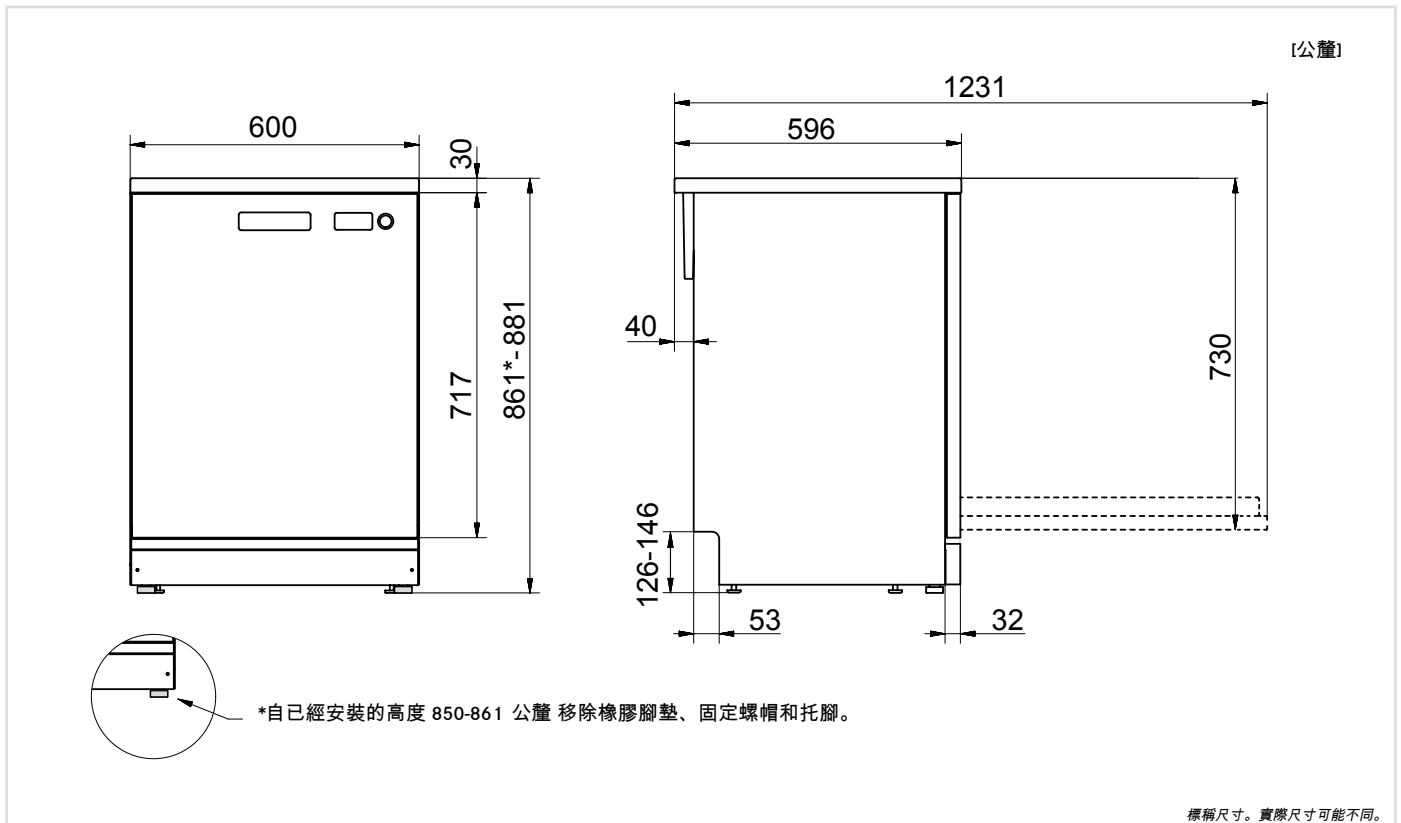

安全指示

- 連接電、水和排水管路等工作務必交由合格的專業人員執行。
- 務必遵守水、排水管路和電的相關規定。
- 安裝時請小心！請戴上保護手套！安裝時務必以雙人操作！
- 在洗碗機下方的地板上放置一個滴水盤，以避免漏水造成任何損壞。
- 在將洗碗機鎖緊定位之前，請執行沖水待洗測試洗碗機，確定洗碗機注滿水與排水皆正常，同時確認所有連接處都沒有滲漏。

⚠ 警告!

安裝洗碗機時請關閉水龍頭！

進行安裝時，必須拔掉插頭或關閉插座電源！

針對機門進行運送保護

取出洗碗機時，請別忘了先取出用來保護機門運送的物件。

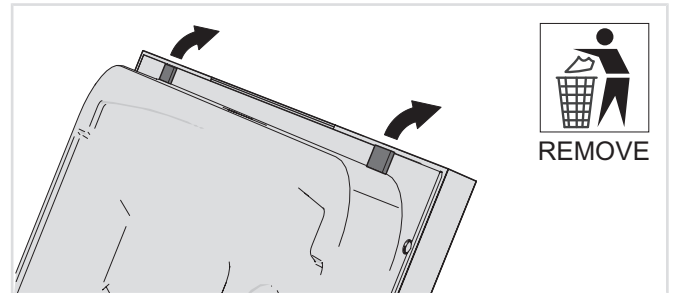

安裝洗碗機

洗碗機可安裝在工作臺之下，或安裝為獨立式。

調整高度並將洗碗機推至定位

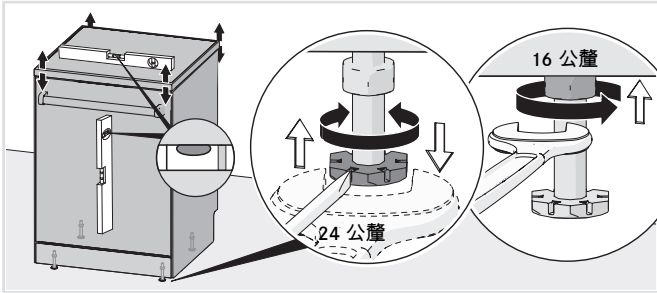

獨立放置

1. 請確定要安裝洗碗機的區域是穩固牢靠的，使用四個腳調整洗碗機的高度使洗碗機保持平穩狀態，洗碗機傾斜不得超過 5 公釐。
2. 用固定螺帽鎖定鋼腳。
3. 適當調整機腳座後，請將防翻覆腳座緊固至地板上。

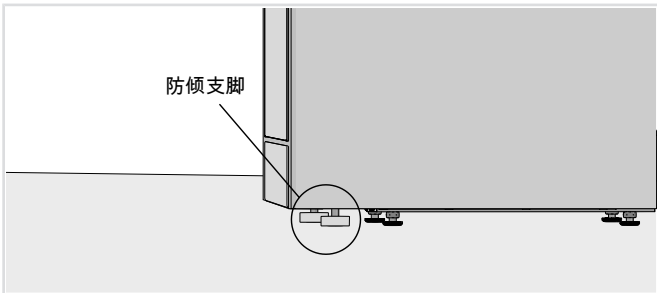

嵌入安裝

1. 首先測量地板到櫥檯下緣的高度。
2. 測量地板到洗碗機上緣的高度。
3. 以順時針方向調整洗碗機腳座以升高洗碗機，或以逆時針方向調整以降低機器。
4. 檢查工作檯下方與洗碗機上緣是否留有至少 3 公釐的氣縫。
5. 鎖緊後腳的固定螺帽。
6. 將洗碗機推至定位。
 - 當洗碗機推至定位時，拉出排水管和進水管。
 - 確認水管沒有扭結或彎折，並且沒有可能損壞水管的物品。

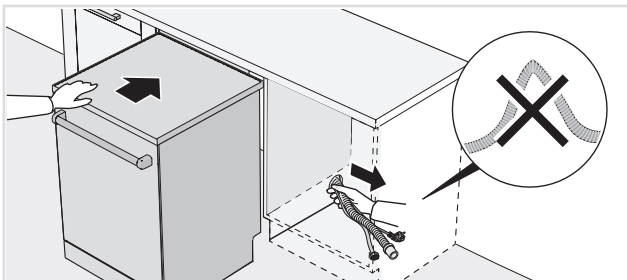

- 請檢查機器安裝後，門板是否可以自由開啟，否則可能會破壞門扣的功能。
7. 針對前腳做最後調整（洗碗機傾斜不得超過 5 公釐），並鎖緊固定螺帽。
 8. 適當調整機腳座後，請將防翻覆腳座緊固至地板上。

洗碗機也可以安裝在壁凹處，無需工作檯。參見 移除洗碗機工作檯。

排水連接

此洗碗機適合安裝在高起的壁龕，以達到符合人體工程學的工作高度。這代表洗碗機的位置可使排水管經由低於洗碗機底部的高度直接引至地面排水孔。洗碗機配備有防止虹吸的裝置以避免當機器在洗程期間水量的流失。

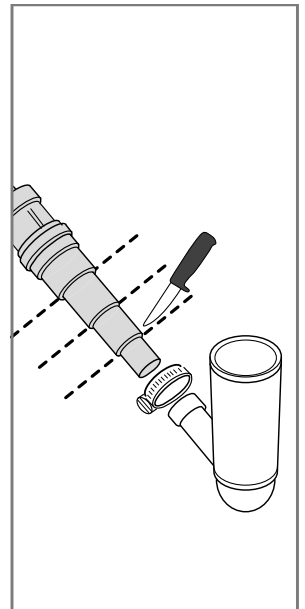
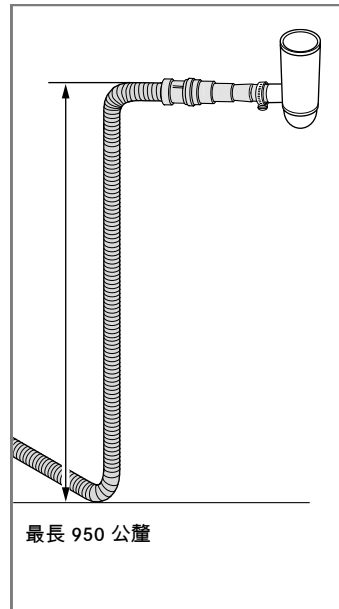
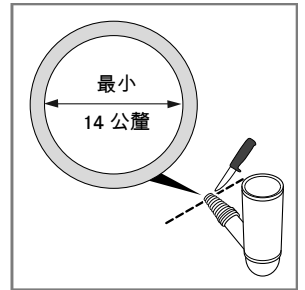
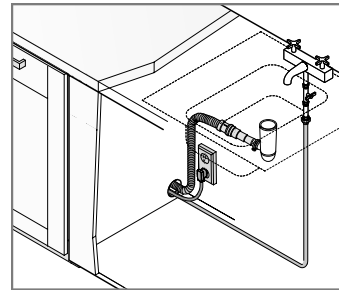

排水管也可以連接到水槽底部排水孔接頭。排水孔接頭的內徑至少要有 14 公釐。

排水管最長可延伸到 2.5 公尺（排水管總長度不得超過 4.5 公尺），所有轉接管和連接管的內徑至少都要有 14 公釐。不過，排水管最好以全新的水管取代而不要使用轉接管。

排水管的任何零件皆不可高過洗碗機底部 950 公釐以上。

將水管夾連接到排水管上。務必保持排水管通暢無扭結。

接進水管

限使用洗碗機隨附的進水管，不要重複使用老舊的進水管或其他備用進水管。

進水管必須裝在水龍頭（止水栓）上。水龍頭必須安裝在容易摸到的位置，如此一來當洗碗機必須移動時才能關閉水源。

安裝完成後，打開水龍頭，讓壓力穩定一段時間。檢查確認所有連接處皆不透水。

連接冷水供應系統

若建築使用油、電或瓦斯來提供暖氣，請將洗碗機接到冷水供應系統。

連接熱水供應系統

若建築使用如區域暖氣系統、太陽能或地熱等節能方式來提供暖氣，請將洗碗機連接到熱水供應系統（上限為攝氏 70 度）。選擇連接熱水可縮短洗碗時間，並減少洗碗機的耗電量。

注意!

請勿超過允許的熱水供應溫度。某些器皿所使用的材料無法承受高熱。請參閱將碗盤放入洗碗機章節中的精緻或脆弱的器皿。

電源連接

序號貼紙上可以找到有關電源連接的資訊，此規格必須符合電源供應。

洗碗機必須接到接地插座上。

插壁式電源插座必須安置在安裝區域外，以方便安裝洗碗機後使用。切勿使用延長線！

注意!

安全及效能等的維修與保養，應由合格的專業人員執行。

移除洗碗機工作檯

洗碗機可以安裝在壁凹處，無需工作檯。如果拆卸下洗碗機的工作檯，則洗碗機必須安裝在獨立的工作檯之下。

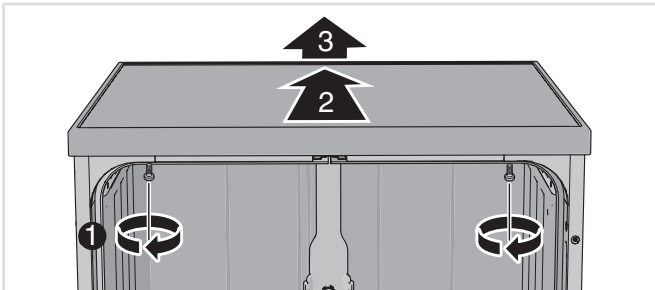

在聯絡服務部門前，請先參閱此章：問題排除。如果您碰到您無法解決的問題，請與最近的經銷商聯絡。請參閱 www.asko.com。

聯絡時，請提供序號貼紙上的詳細資料，並包含產品號碼 (1) 及序號 (2)。

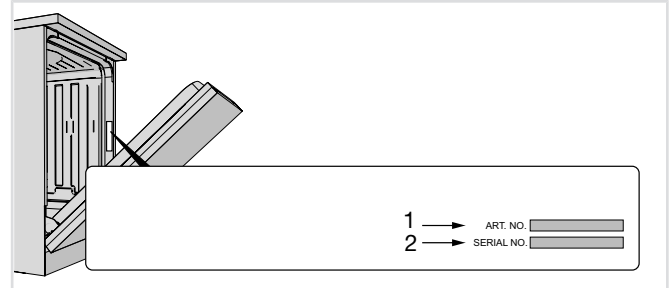

快速指南

1.

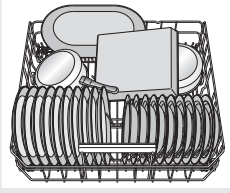

將碗盤擺入碗籃

(請參閱第 5 頁。)

碗盤放入洗碗機之前不需放在水龍頭下沖洗，只需將較大的食物殘渣去除再將餐具放入洗碗機內即可。

2.

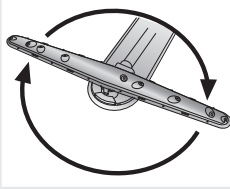

請檢查噴水臂是否能自由轉動

請檢查水龍頭是否已打開。

不要忘記！視需要清空粗濾網，並清理細濾網。(請參閱第 15 頁。)

3.

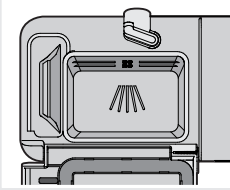

補充清潔劑

清潔劑盒中有一個小盒供預洗使用，另有一個盒子供主洗使用。(請參閱第 9 頁。)

4.



打開機門並按下電源總開關，關閉機門

5.



檢查/補充潤乾精和軟化鹽

裝滿軟化鹽及潤乾精以取得良好的洗淨和烘乾效果。(請參閱第 4 頁。)

💧 補充潤乾精

★ 補充軟化鹽

6.

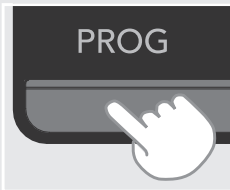

選擇洗程、洗程模式和任何選項

(請參閱第 10 頁。)

7.

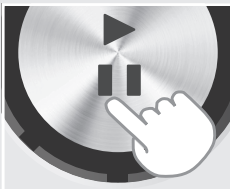

按 啟動/停止

ASKO

ASKO APPLIANCES • SOCKERBRUKSGATAN 3, SE-531 40 LIDKÖPING, SWEDEN • WWW.ASKO.COM

製造商: Gorenje gospodinjnski aparati d.o.o. • Partizanska cesta 12, SI-3320 Velenje, Slovenia • 電話: +386 (0) 3 899 10 00

代理商: 慎達貿易股份有限公司 • 台北市大安區安和路二段31號2樓 • 電話: 02-8913-2086

