

CN

操作指南
洗碗机
GV67260CN

gorenje

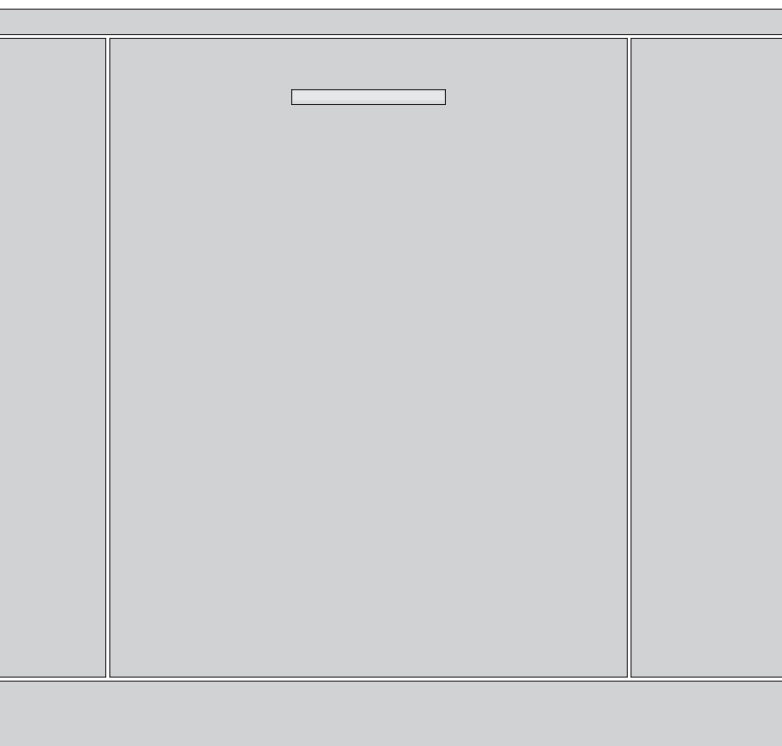

您的洗碗机	2
安全指南	3
第一次清洗前	4
在洗碗机中放入碗碟	5
使用洗碗机	6
设置	10
保养与清洁	12
故障排除指南	15
安装	18
服务	19
技术信息	20

您的洗碗机

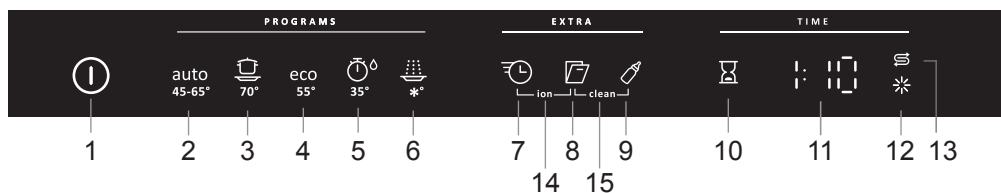

- | | |
|----------|------------|
| 1. 电源总开关 | 9. 加强除菌 |
| 2. 全自动洗程 | 10. 预约 |
| 3. 强力洗程 | 11. 显示 |
| 4. 节能洗程 | 12. 亮碟剂指示器 |
| 5. 快洗洗程 | 13. 盐指示器 |
| 6. 冲水待洗 | 14. ION |
| 7. 快速模式 | 15. 自清洁程序 |
| 8. 自动开门 | |

一般守则

- 阅读操作指南并将其置于安全地点！
- 切勿将洗碗机用于这些操作说明中未指定的用途。
- 请勿将除碗碟餐具之外的任何其他物品放入洗碗机门或碗篮。
- 切勿将洗碗机门保持开启状态，这样有可能会将人绊倒。
- 请仅使用洗碗机洗涤剂！
- 以下人员可以使用本机器：8岁及以上儿童、体力不支者、精力不足者、记忆丧失者或经验知识不足者。这些个体必须在监护下使用本机器，或就如何使用本机器和了解可能发生的危险给以指导。禁止儿童在不受监护的情况下进行对本机的清洁操作。
- 主电缆受损时，仅能由合格电工更换。
- 洗碗机仅限在家庭环境中清洗家用碗碟。禁止用于其他用途。
- 切勿将含有溶剂残余的碗碟放入洗碗机内，以免发生爆炸。此外，带有灰烬、蜡或润滑油的碗碟也不可放入洗碗机中清洗。

警告!

刀具及其他尖锐物品必须水平放置于洗碗机的专用刀叉篮。

安装

请参阅安装一节。

儿童安全

务必看管好儿童。请勿让儿童操作或摆弄洗碗机。洗碗机门开启时，尤其应保持警惕。洗碗机内可能仍残留一些洗涤剂！始终确保添加洗涤剂后立即启动洗碗机。

警告!

必须看好儿童 - 洗碗机洗涤剂具有腐蚀性！

冬季存储/运送

请问在零摄氏度以上的环境中储存洗碗机，并避免在极低的天气中长途运输。运送过程中将洗碗机直立或背面着地放置。

运送已使用的洗碗机前，必须排净机器中的水。可运行冲水待洗程序。

防溢保护功能

当洗碗机水位超出正常水位时，防溢保护装置就会开始将水从洗碗机排出，并且关闭进水。如果防溢保护装置已触发，关闭进水并致电服务部门。

包装材质

包装在运输期间可保护产品。包装材料为可回收利用材料。对不同的包装材料进行分类，有助于减少原材料的使用和浪费。经销商可回收包装材料再利用或告诉您最近的回收中心。包装由以下材料组成：

- 波纹硬纸板，由 100% 可回收材料制成。
- 发泡聚苯乙烯 (EPS)，不添加任何氯或氟。
- 由未处理木板制成的支架。
- 聚乙烯 (PE) 制成的防护塑料。

处置

本洗碗机在制造时已设计成可回收，并有适当标示。

如果洗碗机因达到使用寿命而需要进行处置，应立即对其进行报废。拔下电源线，并尽量剪短。

请联系当地的废弃物回收处，询问回收地点及适当的回收处理方式。

检查水质硬度

为了达到良好的清洗效果，洗碗机需使用软水（即矿物含量低的水）。硬水会在碗碟和洗碗机上留下一层白色物质。

采用德国水质硬度范围（°dH）或法国水质硬度范围（°fH）来确定水质硬度。

硬度超过 6°dH（9°fH）的水源必须经过软化。内置的软水器将自动完成这一操作。为使软水器实现最佳的运行状态，必须根据水质硬度对其进行调节。软水器调节完毕后，请使用适合软水的洗涤剂 and 亮碟剂剂量。

联系当地的自来水公司检查您所在区域的水质硬度。

记录水质硬度：_____

如果水质硬度超过 50°dH（89°fH），我们建议您安装一个外接的软水器。

警告!

硬水会在碗盘上和洗碗机内部留下一层灰白色的物质。因此，请您务必针对软水器选择正确的设置！请参照 Water hardness（水质硬度）。

如果水质硬度超过 6°dH（9°fH），切勿在盐盒为空的情况下运行洗碗机。

查看 Water hardness（水质硬度）

章节 设置 介绍如何调整软水器。

补充水软化盐

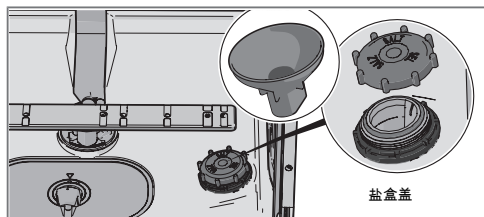

1. 松开盐盒盖。
2. 将洗碗机随附的漏斗放入盐盒的补充孔。先注入大约 1 升水。
3. 然后添加盐，最多 1.0 千克，直到将盒填满。请使用大颗粒盐或洗碗机专用盐。
4. 擦掉多余的盐，使盖子能够旋紧。

为避免产生锈迹，必须在加盐后立即启动洗碗程序。

查看 Rinse aid（亮碟剂）

请参阅设置一节，查看如何设置亮碟剂用量。

补充亮碟剂

如果您使用亮碟剂，烘干会更快且效果更佳。您也将获得更佳的洗碗效果，即碗碟极为洁净。

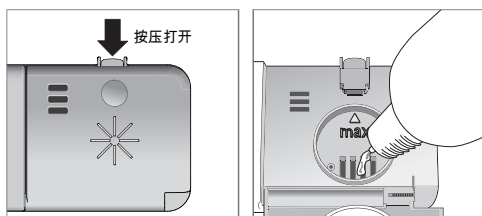

1. 打开亮碟剂盒盖。
2. 小心补充亮碟剂，直到用量到达标记的水平线 **max**。
3. 擦掉盒子周围溅出的亮碟剂。
4. 将盖盖紧。

更环保的洗碗方式

- 碗碟不需在水龙头下冲洗。只需在去除较大的食物残渣后摆入洗碗机内即可。
- 选择环保型洗涤剂。请阅读包装上的环保声明！
- 洗碗机满载后再启动，以节约能源。
- 如果碗碟只是轻微脏污，可选择低温洗程。
- 使用自动开门选项可实现更好的烘干效果，该选项会自动打开洗碗机门。待洗碗机指示程序已结束且碗碟冷却后才能将碗碟从洗碗机中取出。（如果是半嵌式洗碗机，则其周围环境必须能够抵抗洗碗机的冷凝。）

易碎碗碟

某些厨具不耐洗碗机清洗。可能是出于几种原因。某些材质无法承受高温，而另一些材质则可能被洗碗机洗涤剂损坏。

如为手工物品、易碎装饰、水晶或玻璃制品、银、铜、锡、铝、木头和塑料制品，请小心。查看是否标记“可放入洗碗机清洗”标志。

考虑要点

- 请务必将脏污的一面朝内和朝下摆放！
- 碗碟不应叠放在一起。
- 按一定角度放置有洞的碗碟（如杯子），这样冲洗水会流掉。洗涤塑料物品时，这一点也很重要。
- 确保小物件不会从洗碗机碗碟中掉落，将它们放在顶部刀叉盘中。

注意！

检查喷水臂是否能自由转动。

洗碗机碗篮

洗碗机配备一个顶部刀叉盘、一个上层碗篮和一个下层碗篮。

碗篮的外观可能会因洗碗机设置而不同。

顶部刀叉盘

顶部刀叉盘可放置刀叉、勺子、搅拌器、上菜餐具以及类似物品。

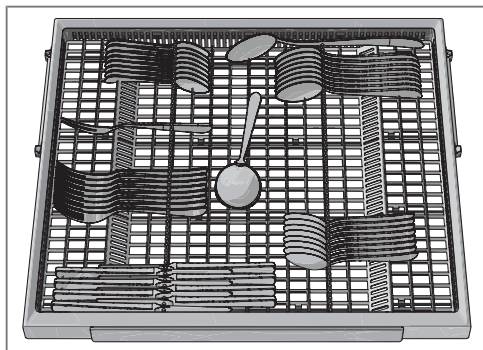

上层碗篮

将玻璃杯、杯子、碗、小餐盘与酱料碟放置在上层碗篮中。请务必将脏污的一面朝内和朝下摆放！红酒杯放置在红酒杯架上，刀具放在右边的刀架上（如果已安装）。

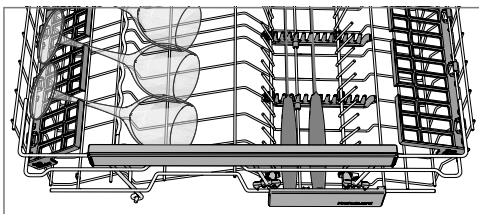
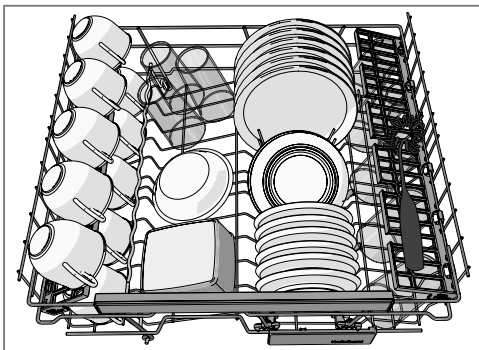

抬高和放低上层碗篮

1. 拉出上层碗篮。
2. 两手分别抓住上层碗篮的两边抬起。
3. 用双手反复提起碗篮以更改其位置。（上层碗篮有三个安装档位。）上层碗篮位于最高位置时，提起碗篮会使碗篮返回到最低位置。请注意碗篮两侧必须位于同一高度。

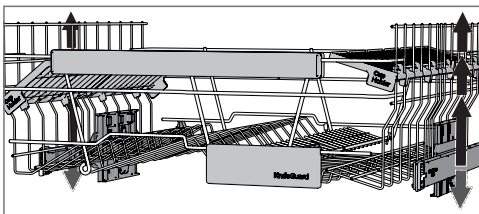

可折叠支架

可折叠支架可上下折叠，更加轻松地装入锅具、碗和玻璃杯。在调整可折叠支架位置前，通过向内按锁松开可折叠支架。

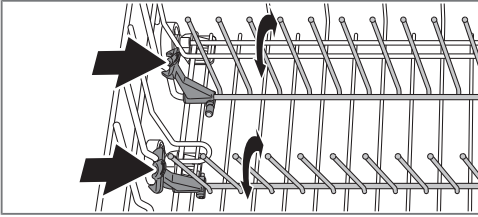

下层碗篮

将大盘盘、小餐盘、上菜盘和锅具摆在下层碗篮。

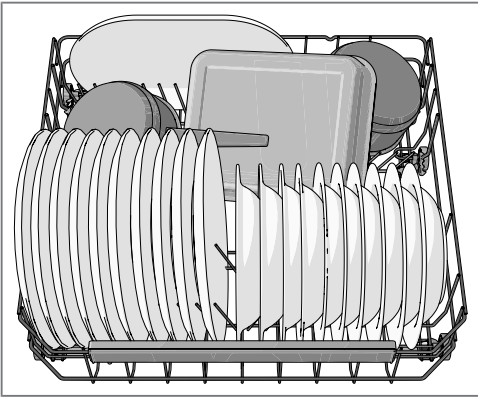

可折叠支架

清洗锅具时将可折叠支架向下折起。调整可折叠支架位置前，应向内按下拉手将其松开。

添加洗涤剂

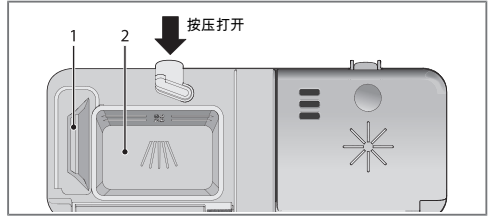

1. 预洗洗涤剂盒
2. 主洗洗涤剂盒

根据水质硬度添加洗涤剂。

请遵照洗涤剂包装上的说明。本洗碗机配有软水器，因此请使用适合软水的洗涤剂和亮碟剂剂量。

过多的洗涤剂会降低清洗效能，同时还给环境造成更大的影响。

添加洗涤剂时，洗涤剂盒必须干燥。一个洗涤剂盒为预洗专用，另一个则为主洗专用。如果使用粉状或液态洗碗机洗涤剂，请向预洗粉盒中添加少量洗涤剂。如果您有任何关于洗涤剂的问题，请联系洗涤剂制造商。

注意!

请仅使用洗碗机洗涤剂！请勿使用洗洁精，其所产生的泡沫会妨碍洗碗机的有效运行。

洗碗锭

如果清洁剂供应盒盖无法轻易关上，请将洗碗锭剥成两半。如果盒盖很紧且无法正确打开，则洗涤剂有可能会无法适当溶解。

注意!

建议不要在短时洗程（少于 75 分钟）中使用洗碗锭。应选用粉状或液态洗碗机洗涤剂。

多功能洗涤剂

市场上在售的多功能洗涤剂有很多种。请仔细阅读这些洗涤产品的说明。

一章 设置 介绍了如何启用自动调节（3合1/多功能洗涤剂）。注意盐必须要放置在盐盒中。如果您对洗碗或烘干效果不满意，请禁用设置自动调节（3合1/多功能洗涤剂）并补充盐、洗涤剂和亮碟剂。请参阅 第一次清洗前一章。

注意!

使用普通的洗碗机洗涤剂和独立供应的亮碟剂和水软化盐，即可实现最佳的洗涤和干燥结果。

① 电源总开关

按住电源总开关，直到显示屏打开。另请检查并确认水龙头已打开。

PROGRAMS - 选择程序

根据碗碟类型和脏污程度选择程序。始终预选节能洗程。

按下所需程序，直至激活程序符号。

auto

45-65° 全自动洗程

洗碗机会测量碗碟的脏污程度，自动调节水量与温度。初次安装洗碗机后，需将洗程执行五次，才能够使其完全适应并发挥最佳效果。

auto

45-65° 全自动洗程¹⁾ +  快速模式 +  自动开门

适用于日常清洗微干餐具的有效程序。（此程序不适合清洗沾有烧焦食物的烤箱碗碟等。）



70° 强力洗程

专为非常脏的碗碟（如锅、焙盘和烤箱盘等）设计的洗程。如果这些碗碟未将洗碗机填满，可放入餐盘或类似物品。

eco

55° 节能洗程

该程序适合清洗一般脏污的碗碟，在综合能耗和耗水量方面是最有效的程序。



35° 快洗洗程

此洗程适合轻微脏污的玻璃制品和瓷器，如：咖啡杯。

与快速模式组合，程序时间更短（15分钟）。



*° 冲洗待洗

用于在等待洗碗机装满期间冲洗碗碟。

EXTRA - 选择选项

要选择某选项，按下一个选项按键，直至启用该选项。可用选项依程序不同而有所差异，一些选项不支持组合使用（可用选项显示朦胧光）。



快速模式

此选项可缩短程序时间，但能耗和用水量较高。



自动开门

洗碗机能够自动打开机门，可实现更好的烘干效果。待洗碗机指示程序已结束且碗碟冷却后才能将碗碟从洗碗机中取出。（如果是半嵌式洗碗机，则其周围环境必须能够抵抗洗碗机的冷凝。）

¹⁾ 此组合（全自动洗程 + 快速模式 + 自动开门）也称为快速强力洗程（90分钟）。

注意!

设置为自动打开后，不可阻塞洗碗机门。阻塞机门将导致门锁无法正常工作。

加强除菌

此选项适用于清洗有极高卫生要求的物品，例如婴儿奶瓶和砧板。主洗和最后一次冲洗的温度都将提高。

预约

选择预约后，洗碗机将在关闭机门后 1 - 24 小时内启动。

- 按该键一次可启用预约。按该键数次或将其按住可设置所需的小时数。
- 关闭机门后，洗碗机预约时间以小时为单位开始倒计时，预约时间结束后，洗碗机启动。

如果想要取消预约选项，可打开机门，然后按住电源总开关，直至显示屏关闭。

启动洗碗机

关闭机门，启动洗碗机。如果电源总开关开启，机门关闭后洗碗机将自动启动。

TIME - 剩余时间

选择程序和选项后，显示上次使用该程序时的运行时长。

状态灯

洗碗机底部的状态灯指示已启动某一程序。

灯闪烁

说明存在故障。另请参阅章节 故障排除指南。

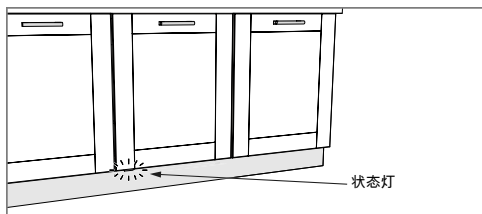

中止或更改程序

如果想要在洗碗机启动后更改程序，首先打开机门，然后按住电源总开关，直至显示屏关闭。如果洗涤剂供应盒盖子已打开，添加洗涤剂，然后按下电源总开关，选择程序，关闭机门。

若想装入更多碗碟

打开机门。洗碗机自动停止。添加碗碟，然后关闭机门。片刻之后，洗碗机将继续运行程序。

如果洗碗机因电源故障而关闭

如果洗程未完成，则在重新通电后中断的洗程会继续运行。

注意!

在烘干过程中，如果出现断电或机门打开超过2分钟，洗程将会中断。

一旦程序完成后

蜂鸣器发出一声短信号，表示程序结束。该章节 设置 章节介绍如何更改此功能。

此外，状态灯关闭表示程序结束，请参阅 状态灯（见 使用洗碗机 章节）。

程序结束后，洗碗机自动关闭。每次使用完毕后，关闭水龙头。

如何获得最佳烘干效果

- 在洗碗机中装满碗碟。
- 按一定角度放置有洞的碗碟（如杯子），这样冲洗水会流掉。洗涤塑料物品时，这一点也很重要。
- 补充亮碟剂，或增大亮碟剂用量。
- 启用自动开门选项。
- 待碗碟冷却后再从洗碗机中取出。

清空洗碗机

热瓷器更易碎。等碗碟在洗碗机内冷却之后再取出。

首先清空下层碗篮，避免有水从上层碗篮滴到下层碗篮中的碗碟上。

特殊程序



按住相应的选项按键以启用特殊程序。机门关闭后程序启动。

ION

本程序可防止脏污碗碟的异味残留在洗碗机内。启动洗碗程序前启用此程序。风扇和负离子发生器将不时开启，持续时间为72小时。（请勿在通风不良的狭窄空间内使用本程序）。

提示!

如果想要取消 ION 程序，然后启动洗碗程序，可打开机门，然后按住电源总开关，直至显示屏关闭。重新启动洗碗机。

自清洁程序 (CLn)

启动自清洁程序，对洗碗机槽、喷水臂和喷水管进行清洁。

应使用常规洗碗机洗涤剂或柠檬酸运行此程序（机器内无碗碟）。市场上也可买到特殊洗碗机清洁剂。有关去除沉积水垢的详细信息，请参阅 洗碗机槽 章节 保养与清洁）。

当显示屏出现“CLn”时，洗碗机需要运行自清洁程序。请按“程序模式选择”按键启动自清洁程序。

长按选项按键以激活自清洁。程序在机门关闭后开始。

如果洗碗机满载，按下所需的程序以运行洗碗机。当洗碗机为空时运行自清洁程序。

程序图表

PROGRAMS - 程序	洗涤剂盒 1/2 (ml)	EXTRA - 选项	预洗	主洗	冲洗次数	最后一次冲洗	消耗值 ¹⁾		
							洗碗时间 (约小时: 分钟)	能耗 (约千瓦时)	耗水量 (L)
全自动洗程	-- / 25	自动开门	1-3	50-65 °C	2-3	65 °C	2:10-2:50	0.9-1.5	11-20
强力洗程	10 / 25		2	70 °C	2	70 °C	2:55	1.7	17
节能洗程	-- / 25	自动开门	1	55 °C	2	49 °C	3:00	0.86	6.9
快洗洗程	-- / 10			35 °C	1	25 °C	0:20	0.2	10
冲水待洗	-- / --				1	- °C	0:07	0.01	3

1) 消耗值因进水温度、室内温度、餐具尺寸及所选其他功能等因素不同而有所差异。

打开设置菜单：



1.. 首先打开机门。关闭机器。按住电源总开关直至显示屏亮起。

auto
45-65° +

2.. 10 秒钟内：

- 按下全自动洗程 程序按键及 快速模式 选项按键。

3.. 显示屏显示设置菜单 (当前设置及其当前设置值)。

(通过浏览菜单或按下电源总开关退出菜单。)

浏览设置菜单：



您可以调整以下设置：

设置	选项	
1. Rinse aid (亮碟剂)	1:00 - 1:05	<p>亮碟剂用量设置。</p> <p>增加亮碟剂用量：</p> <ul style="list-style-type: none"> • 如果碗碟上留有水印。 <p>减少亮碟剂用量：</p> <ul style="list-style-type: none"> • 如果碗碟上粘有白色/蓝色薄膜。 • 如果碗碟上有条纹。 • 产生泡沫。如果您的水质特别软，可以将亮碟剂按 50:50 的比例用水稀释。 <p>出厂预设：05</p>

设置	选项																																		
2. Water hardness (水质硬度)	2:00 - 2:09	<p>调节软水器。根据水质硬度来选择一种设置。请务必确保设置正确！</p> <table border="1"> <thead> <tr> <th>德国水质硬度范围</th> <th>法国水质硬度范围</th> <th>推荐的设置</th> </tr> </thead> <tbody> <tr> <td>0-5°dH</td> <td>0-9°fH</td> <td>2:00</td> </tr> <tr> <td>6-8°dH</td> <td>10-14°fH</td> <td>2:01</td> </tr> <tr> <td>9-11°dH</td> <td>15-20°fH</td> <td>2:02</td> </tr> <tr> <td>12-14°dH</td> <td>21-25°fH</td> <td>2:03</td> </tr> <tr> <td>15-19°dH</td> <td>26-34°fH</td> <td>2:04</td> </tr> <tr> <td>22-24°dH</td> <td>35-43°fH</td> <td>2:05</td> </tr> <tr> <td>25-29°dH</td> <td>44-52°fH</td> <td>2:06</td> </tr> <tr> <td>30-39°dH</td> <td>53-70°fH</td> <td>2:07</td> </tr> <tr> <td>40-49°dH</td> <td>71-88°fH</td> <td>2:08</td> </tr> <tr> <td>50°dH</td> <td>89°fH</td> <td>2:09</td> </tr> </tbody> </table> <p>将软水器设置为 2:01 - 2:09 后，不要忘记在盐盒中加盐。</p> <p>对于水质硬度低于 6°dH (9°fH) 的进水，选择 2:00。不使用软水器，无需用盐。</p> <p>出厂预设：04</p>	德国水质硬度范围	法国水质硬度范围	推荐的设置	0-5°dH	0-9°fH	2:00	6-8°dH	10-14°fH	2:01	9-11°dH	15-20°fH	2:02	12-14°dH	21-25°fH	2:03	15-19°dH	26-34°fH	2:04	22-24°dH	35-43°fH	2:05	25-29°dH	44-52°fH	2:06	30-39°dH	53-70°fH	2:07	40-49°dH	71-88°fH	2:08	50°dH	89°fH	2:09
德国水质硬度范围	法国水质硬度范围	推荐的设置																																	
0-5°dH	0-9°fH	2:00																																	
6-8°dH	10-14°fH	2:01																																	
9-11°dH	15-20°fH	2:02																																	
12-14°dH	21-25°fH	2:03																																	
15-19°dH	26-34°fH	2:04																																	
22-24°dH	35-43°fH	2:05																																	
25-29°dH	44-52°fH	2:06																																	
30-39°dH	53-70°fH	2:07																																	
40-49°dH	71-88°fH	2:08																																	
50°dH	89°fH	2:09																																	
3. TAB (3合1/多功能洗涤剂)	3:00 (关闭) 3:01 (开启)	<p>使用 3合1/多功能洗涤剂时可启用此选项。洗碗程序每次都会自动调节，以提供最佳洗碗和烘干效果。如果启用此设置，则无需添加亮碟剂，因为此选项禁用亮碟剂供应。此选项也将减少添加到软水器的盐量。请注意盐必须加在盐盒中。</p> <p>注意!</p> <p>为了达到良好的清洗效果，您必须查看何种洗涤剂或多功能产品最适合您的需求！请仔细阅读洗涤剂包装上关于正确使用信息。请始终遵照使用说明或洗涤剂包装上的信息！</p>																																	
4. Buzzer volume (蜂鸣器音量)	4:00 - 4:03	在洗程完成或出现故障时，洗碗机通过蜂鸣器发出哔声。																																	
5. 节水	5:00 (关闭) 5:01 (开启)	<p>半嵌式水盒。</p> <p>在禁用储水盒之前，运行自清洁程序，请参阅自清洁程序（见使用洗碗机章节）。</p>																																	

补充亮碟剂

需要补充亮碟剂时，窗口中上方的符号将会亮起。

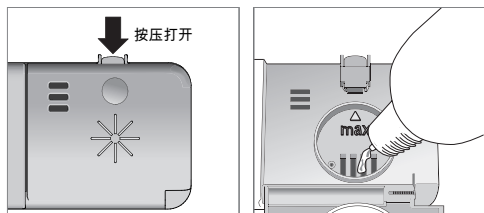

1. 打开亮碟剂盒盖。
2. 小心补充亮碟剂，直到用量到达标记的水平线 **max**。
3. 擦掉盒子周围溅出的亮碟剂。
4. 将盖盖紧。

补充后，符号可能需要一段时间才会熄灭。

补充水软化盐

需要补充盐时，窗口中上方的符号将会亮起。

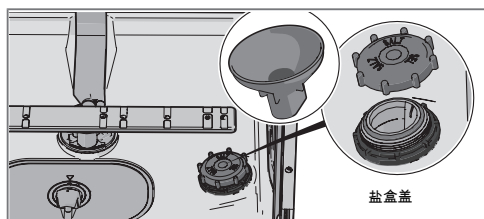

当盐用尽时，松开罩子并用盐装满该容器。只第一次需要水！擦干并锁紧。运行洗程，确保洗碗机中的所有盐都已经冲走。

补充后，符号可能需要一段时间才会熄灭。

警告!

为避免产生锈迹，必须在加盐后立即启动洗碗程序。
切勿将洗碗机洗涤剂倒入盐盒。否则会损坏软水器！

粗滤网

粗滤网用来拦下无法通过排水泵的食物残渣。必要时请清理粗滤网。

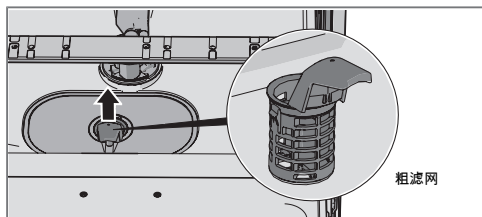

1. 从把手提起粗滤网。
2. 清理粗滤网。请记住将其装回！

细滤网

每次清洗时，会自动清洗掉细滤网上的残渣。如有必要，清洗细滤网。

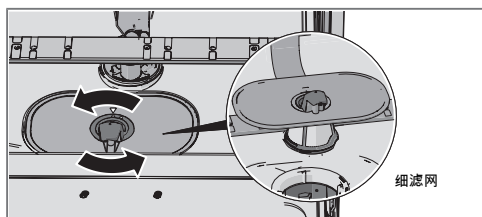

1. 逆时针方向旋转把手。
2. 使用把手将滤网向上提起。松开粗滤网以清洁细滤网。
3. 以相反顺序装回。装回细滤网时，请检查边缘是否正确密合。
4. 将把手朝顺时针方向转紧，锁好滤网。把手应该会直接朝向洗碗机外。

注意!

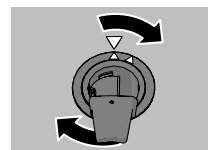

如果滤网未能正确安装，则洗碗效果可能会受到影响。注意，若未装上滤网，请勿使用洗碗机！

注意!

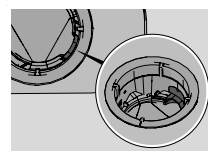

检查底部排水中右侧的有色塞子是否到位。

喷水臂

出水孔和轴承有时会发生阻塞。使用针或其类似物清除残渣。喷水臂下方也有出水孔。

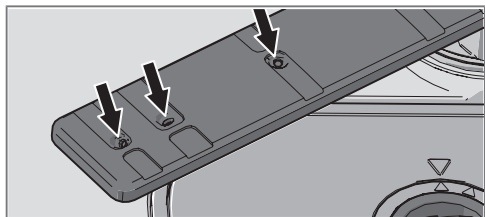

可以取下喷水臂以便进行清洁。清洁完毕后，请记得将它们装回原位，确保装车。

下喷水臂

- 将下喷水臂直接上提即可取下。

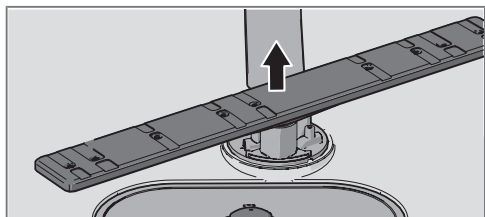

上喷水臂

1. 拉出上层碗篮。
2. 逆时针方向拧松喷水臂轴承以将喷水臂从上层碗篮取下。

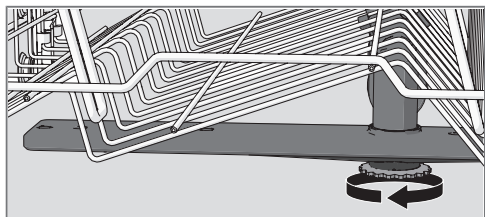

机门和机门密封圈

使用微湿的布（必要时可沾一点清洁剂）定期清洗机门和机门密封圈的内部。

前面板

保持按键清洁，避免沾染油渍。请用干布或微湿的布擦干净。切勿使用清洁剂，以免刮伤表面。清洁按键之前，使用电源总开关关闭洗碗机，以免意外启动任何按键功能。

洗碗机槽

洗碗机槽由不锈钢制成，正常使用期间保持清洁。

水垢沉积

但若使用硬水，洗碗机内便会沉积水垢。如果发现水垢，可在洗涤剂盒内放入两茶匙柠檬酸，并运行自清洁程序（机器内无碗碟）。参阅自清洁程序（见使用洗碗机章节）。

疏通排水泵

如果程序结束后洗碗机内仍有水，可能是有东西堵住排水泵。这些东西很容易去除。

1. 通过电源总开关关闭机器并将其从墙上的插座拔下来。
2. 卸下粗滤网与细滤网。
3. 将水从洗碗机槽中舀出。
4. 为检查排水泵，拆下右侧底部排水配件上的有色塞子。
5. 用手转动位于排水泵后面的泵轮。小心移动所有物质。
6. 更换排水泵塞子、细滤网、粗滤网。
7. 将洗碗机再次通电。

若洗碗机仍然无法启动，并且一直听到呼呼声，就表示防溢保护已启动。

- 关闭水龙头。
- 将插头从墙壁电源插座拔出。
- 请致电服务部门。

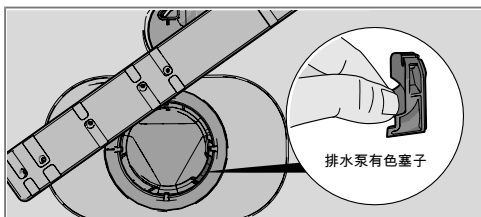

注意!

不要忘记更换排水泵塞子。

疏通进水管滤网

如果进水中有小颗粒，进水管上的外部滤网可能会堵塞，这会导致 进水错误。

1. 通过电源总开关关闭机器并将其从墙上的插座拔下来。
2. 关闭水龙头。
3. 拧松进水管。
4. 小心地将外部滤网从进水管移除并将它清洗干净。
5. 更换滤网并检查垫圈是否正确安装。
6. 将进水管牢牢紧固到位。
7. 将机器插头插入墙壁电源插座，并打开水龙头。让压力稳定一会并检查连接处是否漏水。

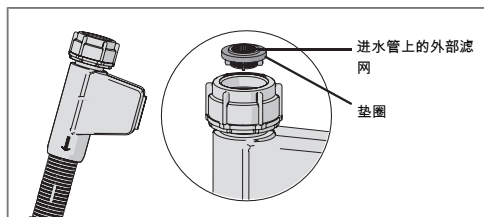

故障排除指南

显示屏故障类型		操作
F10	水位过高	清洁排水泵。请参阅 保养与清洁部分。若问题仍存在，请联系服务部门。
F11	排水错误	请参阅下面的“问题”表中的“洗碗机内有水残留”。若问题仍存在，请联系服务部门。
F12	进水错误	检查水龙头是否开启。检查进水管外部滤网是否堵塞。请参阅 疏通进水管滤网（见章节 保养与清洁）。若问题仍存在，请联系客服部门。
F40	进水阀漏水	关闭水龙头并致电服务部门。
F52	水位错误	清洁粗滤网和细滤网。检查进水管外部滤网是否堵塞。若问题仍存在，请致电服务部门。
F54	水位过高	关闭水龙头并致电服务部门。
F56	水循环错误	请致电服务部门。

按下任意按键，清除故障讯息。

问题	可能原因	操作
按下按键时没有反应。	按下按键距打开机门时间过短。	稍等一下再试试看。
	按键脏污。	请用干布或微湿的布擦干净。
	洗碗机门已关闭。	打开机门。只有在机门打开后，按下按键后才有反应。
洗碗机门无法关闭。	碗篮没有放好。	检查碗篮是否已水平正确摆放。 检查碗碟是否将碗篮挡住，使其无法滑动到正确位置。
	门锁闭合不严，无法锁住。	检查门锁。若无法闭合及锁住，打开机门，按住 自动开门 选项按键 15 秒，然后等待 30 秒。关闭机门，检查门锁能否闭合及锁住。
洗碗机无法启动。	门未关好。	请进行检查。
	您在程序正在进行时打开洗碗机，添加碗碟。	关闭机门并等待。片刻之后，洗碗机继续执行程序。
	门锁闭合不严，无法锁住。	检查门锁。若无法闭合及锁住，打开机门，按住 自动开门 选项按键 15 秒，然后等待 30 秒。关闭机门，检查门锁能否闭合及锁住。
	保险丝熔断/断路器跳开。	请进行检查。
	插头未插入墙壁电源插座。	请进行检查。
	水龙头已关闭。	请进行检查。
	溢出/漏水。	请进行检查。
	洗碗机发出嗡嗡声(排水泵)，关闭电源总开关之后依然可以听到。	关闭水龙头。拔下插头并致电服务部门！
	检查是否选择了预约选项。	如果想要取消预约选项，按住电源总开关，直至显示屏关闭。重新启动洗碗机。

问题	可能原因	操作
碗碟洗不干净。	喷水臂没有转动。	取出喷水臂进行清洁。 检查碗碟是否挡住喷水臂。
	喷水臂孔或轴承堵塞。	清洗喷水臂。请参阅章节 保养与清洁。
	不合适的洗碗程序。	选择时间更长的程序。
	洗涤剂用量不正确。	根据水质硬度确定用量。洗涤剂过多或过少均会弱化清洗效果。
	洗涤剂过期。洗涤剂有使用期限。	避免使用大包装。
	碗碟装入不正确。	请勿用大碗或类似器皿盖住瓷器。避免将很高的玻璃杯放在碗篮角落。
	玻璃杯与杯子在洗程执行中翻倒。	将碗碟稳固放置。
	滤网安装不正确。	检查滤网把手是否锁定在停止位置。把手应该直接朝向洗碗机外侧。
	排水泵有色塞子消失。	检查底部排水中右侧的有色塞子是否到位。查看章节 保养与清洁。
不锈钢或银器上有斑点。	某些食物，例如：芥末、蛋黄酱、柠檬醋、盐、色拉酱等，如果置留过长时间，可能会在不锈钢上造成斑点。	如果不立即启动洗碗机，请先将这类食物冲掉。建议使用冲水待洗洗程。
	所有不锈钢制品若在洗碗机清洗过程中接触到银器，都会在银器上留下斑点。铝制品也会在碗碟上留下斑点。	为避免留下痕迹，需将由不同金属制成的碗碟分开，如银、不锈钢或铝。
碗碟上有斑点或薄膜。	软水器中的盐外泄。	检查盐盒盖是否正确锁紧。否则致电服务部门。
	软水器设置不正确。	请参阅设置一节。
	亮碟剂用量设置不正确。	请参阅设置一节。
	盐盒已空。	补充盐。请参阅第一次清洗前一节。
	使用 3 合 1/多功能洗涤剂，且已启用设置自动调节（3 合 1/多功能洗涤剂）。	取消启用设置自动调节（3 合 1/多功能洗涤剂）并补充盐和亮碟剂。
	温度太高且/或洗涤剂太多会使水晶遭到侵蚀。可惜这种侵蚀无法修复，只能避免。	水晶制品请用较低温度以及少量洗涤剂清洗。请联系洗涤剂制造商。
碗碟上粘有白色/蓝色薄膜。	亮碟剂用量设定值过高。	降低用量。请参阅第一次清洗前和设置两节。如果您的水质特别软，可能需要将亮碟剂按 50:50 的比例用水稀释。
清洗后留有斑点。	口红和茶渍很难洗掉。	请使用含漂白成份的洗涤剂。
洗碗后洗涤剂盒中的洗涤剂残留。	添加洗涤剂时，洗涤剂盒是潮湿的。	添加洗涤剂时，洗涤剂盒必须干燥。
清洗过程中有嘎嘎声。	碗碟摆放不正确或喷水臂未转动。	检查碗碟是否摆放稳固。旋转一下喷水臂，确定是否能够转动。
即使没有运行任何洗碗程序，仍可听到风扇转动的声音。	特殊程序 ION 已激活。	请参阅使用洗碗机一节。
显示屏上显示 "CLn"。	洗碗机槽、喷水臂和喷水管需要清洁。	运行自清洁程序，请参阅自清洁程序（见使用洗碗机章节）。

问题	可能原因	操作
洗碗机内有水残留。	滤网阻塞。	清洁粗滤网和细滤网。
	滤网安装不正确。	检查滤网把手是否锁定在停止位置。把手应该直接朝向洗碗机外侧。
	排水泵中有残渣。	清洁排水泵。请参阅保养与清洁一节。
	排水泵有色塞子消失。	检查底部排水中右侧的有色塞子是否到位。查看章节 保养与清洁。
	排水管打结。	检查水管是否打结和折到。
	排水管阻塞。	断开与水槽排水孔连接的排水管。确保没有残渣，连接处的内部直径至少为 14 毫米。
洗碗机内有异味。	胶条周围与角落有污垢。	请使用餐具刷和低泡沫清洁剂清洁。
	长时间使用低温洗程。	大约每隔一个月运行一次高温洗程。
	脏污碗碟遗留在洗碗机内许久。	激活特殊程序 ION。请参阅 使用洗碗机。
	洗碗机已闲置一段时间。	运行自清洁程序，请参阅 自清洁程序（见 使用洗碗机 章节）。
洗碗机外有异味。	在通风不良的狭小空间内启用了特殊程序 ION。	禁用特殊程序 ION。请参阅 使用洗碗机。
碗碟不够干燥。	未启用 自动开门 选项。	启用自动开门选项。
	洗碗机未装满碗碟。	在洗碗机中装满碗碟。
	需要补充亮碟剂，或设定的用量太少。	补充亮碟剂，或增大亮碟剂用量。请参阅 第一次清洗前和设置两节。
	使用 3 合 1/多功能洗涤剂，且已启用设置自动调节（3 合 1/多功能洗涤剂）。	取消启用设置自动调节（3 合 1/多功能洗涤剂）并补充盐和亮碟剂。

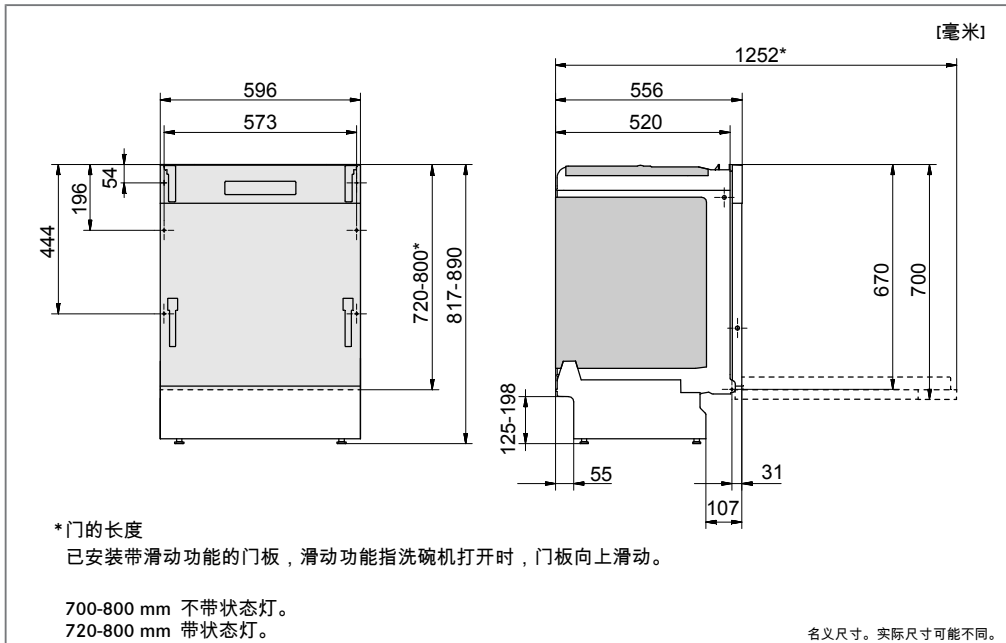

请务必仔细阅读下面的说明和指示并遵照执行。请按照单独的安装说明进行安装和连接。

安全指南

- 电源、进水与排水等连接作业必须由合格的专业人员执行。
- 请务必遵守适用的进水、排水与电气规范。
- 安装时请小心！请戴上防护手套！必须保持两人在场！
- 在洗碗机下方的地板上放置承滴盘，以避免因漏水而受损。
- 在将洗碗机锁入定位前，运行冲水待洗流程以对洗碗机进行测试。确定洗碗机进水与排水皆正常。同时确定所有连接处没有漏水。

- 在工作台底部贴上保护膜（附在文件袋内）。保护膜可防止工作台受潮。
- 检查机器安装后机门是否可自由打开，否则门锁功能性可能会遭到破坏。

排水连接

欲了解全部必要信息，请参阅单独的安装说明。

洗碗机适合安装于有一定高度的凹槽处（以获得符合人体工学的工作高度）。也就是说，在放置洗碗机时，可使排水管位于比洗碗机底部更低的水平面，比如可使其直接连接到地板排水管。洗碗机上装有集成的防虹吸装置，可防止机器在清洗循环中出现无水的情况。

也可将排水管连接到水槽的排水孔接头。接头的内径必须至少为 14 毫米。

排水管最长可延伸到 3 米（排水管的总长度不得超过 4.5 米）。所有转接或连接管的内径必须至少为 14 毫米。不过，最理想的方式是将排水管换新的，并且不使用接头。

排水管任何部位皆不得高于洗碗机底部 950 毫米。

给排水软管装上一个软管夹。确保排水软管无扭结。

警告!

安装洗碗机时请关闭进水！

安装作业时，必须将插头从插座拔下或将插座断电！

安装

- 凹槽与连接尺寸见单独的安装说明。在开始安装前检查是否所有的尺寸均正确无误。请注意，可以调整盖的门板高度来匹配其他配件。
- 确保安装洗碗机的区域的稳固性。调整可调式支脚，使洗碗机保持水平。
- 如果是半嵌式洗碗机，则其周围橱柜必须能够抵抗因洗碗机产生的冷凝水。

供水连接

仅可使用本洗碗机的配套进水管。切勿重复使用旧水管或其他闲置水管。

进水管上必须安装水龙头。水龙头必须装在方便操作的地方，如果需要移动洗碗机可关闭进水。

一旦安装完成，打开水龙头，让压力稳定一会儿。检查是否所有的接头都不漏水。

连接冷水

如果使用油、电或燃气对建筑物进行供暖，请将洗碗机连接冷水。

连接热水

如果用一种高效能的方法，如集中供热、太阳能或地热能对建筑物进行供暖时，将洗碗机连接热水（最大温度为70°C）。选择连接热水将缩短洗碗时间并减少洗碗机能耗。

注意!

不要超出允许的供水温度。某些厨具使用的特定材料无法承受高温，请参阅 易碎碗碟（见在洗碗机中放入碗碟 章节）。

电气连接

有关电气连接的信息，请见序列号铭牌。此规格必须与电源相匹配。

洗碗机必须连接接地插座。

墙壁电源插座必须置于安装区外，以便于在洗碗机安装完毕后进行连接。切勿使用延长线！

注意!

必须由制造商的服务代理或具备相同资质的人员执行电线的更换以及与安全或性能相关的修理和保养工作。

请先参阅故障排除指南章节，然后联系维修部门。如果您遇到无法解决的问题，请联系离您最近的经销商，请参阅 www.gorenje.com。

联系时请提供序列号铭牌详细信息，包括商品编号 (1) 和序列号 (2)。

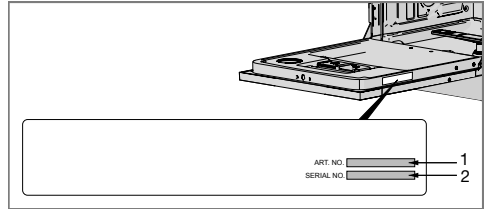

技术数据

Gorenje

高度： 817-890 毫米

宽度： 596 毫米

深度： 556 毫米

重量： 35 千克¹⁾

容量： 16 餐具套数

水压： 0.03-1.0 MPa

电气连接：请参见铭牌。

额定功率：请参见铭牌。

噪声： 44 dB(A) re 1 pW

1) 重量依规格不同而不同。



795601



zh_cn (07-20)