

SI

PODROBNA NAVODILA
ZA UPORABO
ELEKTRIČNE PEČICE

Simplicity
COLLECTION

Zahvaljujemo se vam za zaupanje pri nakupu našega aparata.

Za lažjo uporabo izdelka smo priložili podrobna navodila. Ta naj vam pomagajo, da se boste kar najhitreje seznanili s svojim novim aparatom.

Prepričajte se, da ste prejeli nepoškodovan aparat. Če ugotovite transportno poškodbo, se prosimo povežite s prodajalcem, pri katerem ste kupili aparat ali pa z območnim skladiščem, od koder je bil dobavljen. Telefonsko številko najdete na računu oziroma dobavnici.

Navodila za vgradnjo in priključitev so priložena na ločenem listu.

Navodila za uporabo aparata lahko najdete tudi na naši spletni strani:

www.gorenje.com / < <http://www.gorenje.com> />



pomembne informacije



nasvet, opomba

VSEBINA

4 POMEMBNA VARNOSTNA OPOZORILA 5 Pred priključitvijo aparata 6 ELEKTRIČNA PEČICA 9 Podatki o aparatu-napisna tablica 10 Upravljalna enota	UVOD
11 PRED PRVO UPORABO 12 PRVI VKLOP 12 Nastavitev ure	PRVA PRIPRAVA APARATA
13 KORAKI PEČENJA (1 - 6) 13 1. Korak: IZBIRA SISTEMA 16 2. Korak: IZBIRA NASTAVITEV 17 3. Korak: ČASOVNE FUNKCIJE 19 4. Korak: IZBIRA DODATNIH FUNKCIJ 22 5. Korak: ZAČETEK DELOVANJA 22 6. Korak: KONEC DELOVANJA IN IZKLOP PEČICE 23 OPISI SISTEMOV IN TABELE PRIPRAVE HRANE	KORAKI PEČENJA
39 ČIŠČENJE IN VZDRŽEVANJE 40 Klasično čiščenje pečice 41 Čiščenje pečice s funkcijo aqua clean 42 Odstranjevanje in čiščenje žičnih in teleskopsko izvlečnih vodil 43 Montaža katalitičnih vložkov 44 Snemanje in vstavljanje vrat pečice 47 Snemanje in vstavljanje stekla vrat 48 Menjava žarnice	ČIŠČENJE IN VZDRŽEVANJE
49 TABELA MOTENJ IN NAPAK	REŠEVANJE TEŽAV
50 ODLAGANJE	OSTALO

POMEMBNA VARNOSTNA OPOZORILA



POZORNO PREBERITE NAVODILA IN JIH SHRANITE ZA PRIHODNJO UPORABO

Otroci, stari osem in več let, ter osebe z zmanjšanimi fizičnimi, senzoričnimi in umskimi zmožnostmi ali pomanjkljivim znanjem ter izkušnjami, lahko uporabljajo ta aparat pod ustreznim nadzorom ali če so prejeli ustrezna navodila o varni uporabi aparata in če razumejo nevarnosti, ki so povezane z uporabo aparata. Otroci naj se ne igrajo z aparatom in naj ga brez ustreznega nadzora ne čistijo ter opravljajo vzdrževalnih opravil na njem.

OPOZORILO: Aparat in nekateri dostopni deli aparata se med uporabo močno segrejejo. Pazite, da se ne dotaknete grelnih elementov.

Otroci, mlajši od osem let, naj bodo ves čas pod nadzorom.

OPOZORILO: Dostopni deli aparata se lahko med uporabo močno segrejejo. Ne dovolite otrokom v bližino pečice.

Aparat se med uporabo močno segreje. Pazite, da se ne dotaknete grelnih elementov v notranjosti pečice.

Uporabljajte izključno temperaturno sondo, ki je priporočena za uporabo v tej pečici.

OPOZORILO: Pred menjavo žarnice se prepričajte, da je aparat izklopljen z električnega omrežja, da tako preprečite nevarnost električnega udara.

Za čiščenje stekla na vratih pečice ali stekla na pokrovu kuhališča ne uporabljajte grobih čistil ali ostrih kovinskih strgal, saj lahko z njimi poškodujete površino, zaradi česar lahko steklo počí.

Zaradi nevarnosti električnega udara aparata ne čistite s parnimi ali visokotlačnimi čistilniki.

Naprava za izklop mora biti vgrajena v fiksno napeljavo v skladu z navodili za električne povezave.

Poškodovano priključno vrstico sme zamenjati le proizvajalec ali pooblaščen serviser oz. druga strokovno usposobljena oseba, saj je sicer takšno opravilo lahko nevarno.

Da se aparat ne bi pregreval, ga ne namestite za dekorativna vrata.

Aparat je namenjen uporabi v gospodinjstvu. Ne uporabljajte ga v kakršen koli drug namen, npr. za ogrevanje prostora, sušenje živali, papirja, tkanin ali zelišč, saj v takih primerih obstaja nevarnost poškodbe ali požara.

Aparat sme priključiti le servisna služba ali pooblaščen strokovnjak. Pri nestrokovnih posegih in popravilih aparata obstaja nevarnost resnih telesnih poškodb in poškodb aparata.

Če se **priključne vrvice** drugih aparatov, ki se nahajajo v bližini tega aparata, zapletejo v vrata pečice, se lahko poškodujejo, kar lahko povzroči kratek stik. Zato poskrbite, da bodo priključne vrvice drugih aparatov na varni razdalji.

Pečice ne oblagajte z aluminijasto folijo in ne postavljajte pekačev ali druge posode na dno pečice, saj obloga iz folije preprečuje kroženje zraka v pečici, zavira peko in uničuje emajl.

Med delovanjem pečice se njena vrata močno segrejejo. Za dodatno zaščito je vgrajeno tretje steklo, ki znižuje

temperaturo na površini zunanjega stekla vrat pečice (samo pri nekaterih modelih).

Tečajni vrat pečice se lahko ob premočni obremenitvi poškodujejo. Na odprta vrata pečice ne postavljajte težkih posod in se med čiščenjem notranjosti pečice ne naslanjajte nanje. Nikoli ne stopite na odprta vrata pečice in ne dovolite otrokom, da bi sedeli na njih.

Ne dvigujte aparata s prijemanjem za ročaj vrat.

Uporaba pečice je varna tako z vodili pekača kot brez njih.

Pazite, da prezračevalne reže niso prikrite ali drugače ovirane.

Do morebitnega neujemanja barvnih nians med različnimi aparati ali sestavnimi elementi znotraj ene design linije lahko prihaja zaradi različnih dejavnikov, kot so npr. različni koti, pod katerimi gledamo aparate, različna barvna ozadja, materiali ter osvetljenost prostora.

PRED PRIKLJUČITVIJO APARATA



Pred priključitvijo aparata natančno preberite navodila za uporabo. Odprava okvar oz. reklamacije, ki nastanejo zaradi nepravilne priključitve ali uporabe aparata, niso predmet garancije.

ELEKTRIČNA PEČICA

(OPIS PEČICE IN OPREMA - ODVISNO OD MODELA)

Na sliki je opisan eden od modelov vgradnih aparatov. Aparati, za katere so izdelana ta navodila, lahko imajo različno opremo, zato so morda opisane tudi funkcije in oprema, ki jih vaš aparat nima.

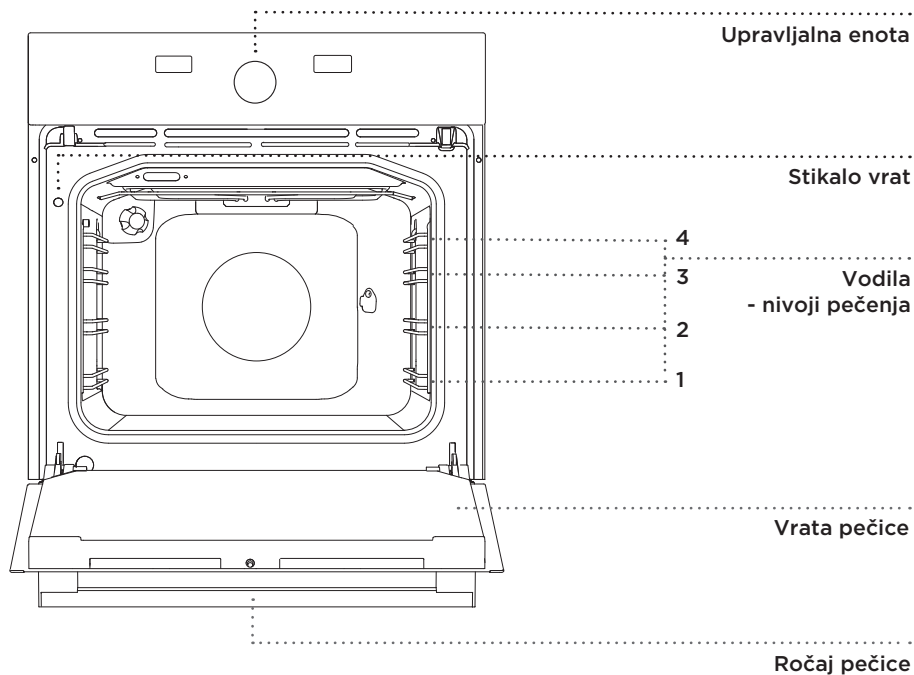

KONTROLNE LUČKE

Številčnica vklopljenega gumba je osvetljena, kadar je izbrana katera funkcija.
Osvetlitev pečice se vključi samodejno ob izbranem sistemu.

ŽIČNA VODILA

Žična vodila omogočajo pripravo hrane na štirih nivojih (upoštevajte, da se nivoji štejejo od spodaj navzgor).

Vodili 3 in 4 sta namenjeni peki pod žarom.

TELESKOPSKA VODILA

S teleskopsko izvlečnimi vodili so lahko opremljeni 2., 3. in 4. nivo.

Izvlečni nivoji so lahko izvedeni z delno izvlečnimi ali popolnoma izvlečnimi vodili.

STIKALA VRAT PEČICE

Stikala izklopijo ogrevanje pečice in ventilator, kadar se med obratovanjem vrata pečice odprejo. Ko se vrata zaprejo, stikala ponovno vklopijo ogrevanje.

HLADILNI VENTILATOR

V aparat je vgrajen hladilni ventilator, ki hladi ohišje in upravljalno ploščo aparata.

PRIBOR PEČICE (odvisno od modela)

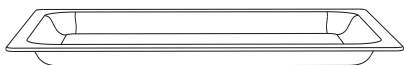

STEKLENI PEKAČ se uporablja za peko jedi z vsemi sistemi pečice. Lahko ga uporabljate tudi kot servirni pladenj.



REŠETKA se uporablja za peko na žaru ali pa na njo postavite posodo ali pekač z živilom.

 Na rešetki je narejen varnostni zatik, zato pri izvleku rešetko vedno rahlo privzdigniti s sprednje strani.

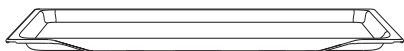

NIZEK PEKAČ se uporablja za peko peciva in kolačev.

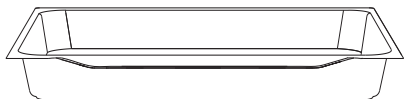

GLOBOKI PEKAČ se uporablja za peko mesa in vlažnega peciva. Uporablja se tudi kot posoda za prestrezanje maščobe.

 Globoki pekač naj ne bo med peko nikoli v prvem vodilu, razen kadar pečete na žaru ali uporabljate raženj in je globoki pekač namenjen prestrezanju maščobe.

 **Pribor za peko lahko pri segrevanju spremeni obliko, kar ne vpliva na njegovo uporabnost. Po ohlajanju se povrne v prvotno stanje.**

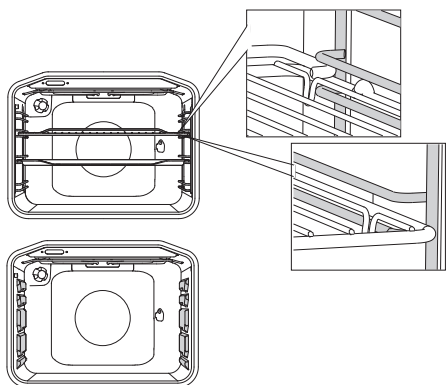

Pri žičnih vodilih rešetko in pekače vedno vstavite v vodilno rego, ki jo določata žična profila.

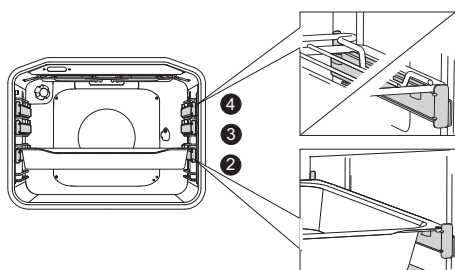

Pri teleskopskih izvlečnih vodilih, najprej izvlecite vodila enega nivoja, nanj postavite rešetko ali pekače in jih z roko potisnite do konca.

💡 Vrata pečice zaprite, ko so teleskopska vodila potisnjena do konca.

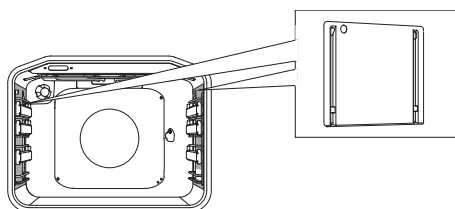

KATALITIČNI VLOŽKI preprečujejo brizganje maščobe pri pečenju na straneh pečice.

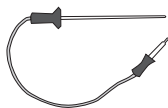

SONDA za peko večjih kosov mesa.



Aparat in nekateri dostopni deli se med pečenjem segrejejo. Pri delu uporabljajte zaščitne rokavice.

PODATKI O APARATU-NAPISNA TABLICA

(ODVISNO OD MODELA)

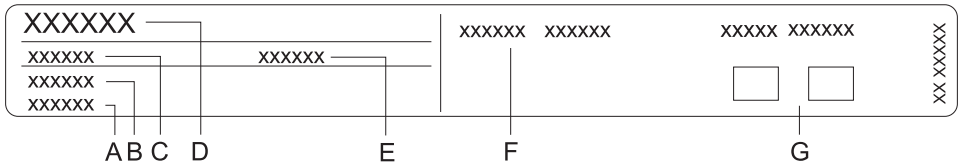

- A Serijska številka
- B Šifra
- C Tip
- D Blagovna znamka
- E Model
- F Tehnični podatki
- G Znaki skladnosti

Napisna tablica z osnovnimi podatki o aparatu je nameščena na robu pečice in je vidna, ko odprete vrata pečice.

UPRAVLJALNA ENOTA

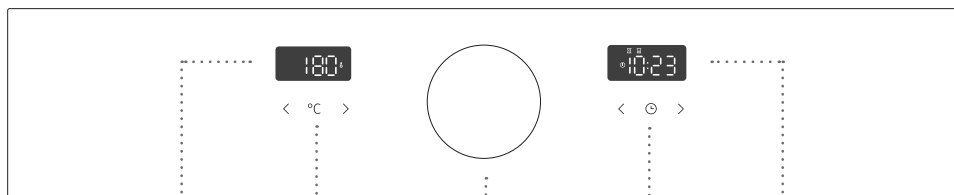

1 PRIKAZOVALNIK
TEMPERATURE

2 TIPKA ZA
TEMPERATURO

< Tipka za
zmanjšanje vrednosti

> Tipka za
povečanje vrednosti

3 GUMB ZA
IZBIRO
SISTEMA PEČENJA

4 PRIKAZOVAL-
NIK URE IN
ČASOVNIH FUNKCIJ

5 TIPKA ZA
NASTAVITEV
DNEVNEGA ČASA
IN ČASOVNIH
FUNKCIJ

< in > Tipki za
nastavitev

PRED PRVO UPORABO

Po prejemu aparata vzemite vse dele, vključno s transportno opremo, iz pečice. Vse dele pribora očistite s toplo vodo in z običajnimi čistilnim sredstvom. Ne uporabljajte grobih čistil.

Pred prvo uporabo segrevajte pečico, brez hrane, na sistemu zgornji in spodnji grelec pri temperaturi 200°C cca. eno uro. Sprošča se značilen vonj "po novem", zato prostor temeljito zračite.

PRVI VKLOP

NASTAVITEV URE

Po prvem priklopu aparata na električno omrežje ali po daljšem izpadu napajanja z električno energijo na prikazovalniku utripa 12:00 in sveti simbol ⌚. Nastavite dnevni čas.

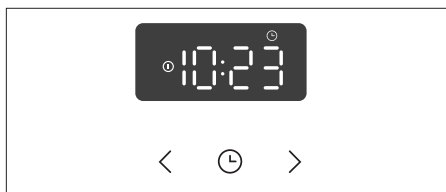

1 Z dotikom tipk < ali > nastavite dnevni čas. Najprej nastavite minute. Izbiro potrdite na tipko ⌚ in nato nastavite še ure. Po 3 sekundah se nastavev shrani.

 Pečica deluje tudi, če ne nastavite dnevnega časa, vendar v tem primeru ne morete nastavljati časovnih funkcij (gl. poglavje IZBIRA ČASOVNIH FUNKCIJ).

SPREMEMBA NASTAVITVE URE

Dnevni čas lahko spremenite pri vseh sistemih razen pri hitrem predgretju. Za 5 sekund se dotaknite tipko URA, da se na prikazovalniku prikaže simbol ⌚.

 Dnevni čas lahko spremenite tudi kadar je aktivna časovna funkcija, vendar se izbrane nastavitve ponastavijo.

Po nekaj minutah neaktivnosti aparat preide v stanje mirovanja – Standby.

KORAKI PEČENJA (1 - 6)

1. KORAK: IZBIRA SISTEMA







Z vrtenjem gumba (levo in desno) izberite želen sistem pečenja ali izbiro hrane. Simbol izbranega sistema pečenja sveti. Na prikazovalniku (levo in desno) se prikaže prednastavljena temperatura in čas delovanja, ki pa ga lahko spremenite.



Nastavitve lahko spreminjate tudi med delovanjem.

SISTEM	OPIS	PREDLAGANA TEMPERATURA (°C)
SISTEMI PEČICE		
	HITRO PREDGRETJE se uporablja, če želite pečico čim hitreje ogreti na želeno temperaturo. Ta funkcija ni primerna za pečenje jedi. Ko se pečica ogreje na nastavljeno temperaturo, se ogrevanje zaključí.	180
	ZGORNJE IN SPODNJE GRELO Grelí na zgornji in spodnji strani pečice enakomerno oddajata toploto v notranjost pečice. Peka peciva ali mesa je možna samo na enem nivoju.	180
	ŽAR Deluje samo infra grelo, ki je del velikega žara. Uporablja se za peko pod žarom za manjše količine obloženih kruhkov in pivskih klobasic ali za opekanje toasta.	210
	VELIKI ŽAR Delujeta zgornje grelo in infra grelo. Toploto neposredno oddaja infra grelo, ki je nameščeno na stropu pečice, za povečanje učinka segrevanja pa je hkrati vključeno še zgornje grelo. Uporablja se za peko pod žarom za manjše količine obloženih kruhkov, mesa ali pivskih klobas ter za opekanje toasta.	230
	ŽAR Z VENTILATORJEM Delujeta infra grelo in ventilator. Uporablja se za pečenje mesa na žaru in pečenje večjih kosov mesa ali perutnine na enem nivoju pečice. Primeren je tudi za gratiniranje in doseganje hrustljave skorje.	210
	VROČI ZRAK IN SPODNJE GRELO Delujejo spodnje in okroglo grelo ter ventilator z vročim zrakom. Uporablja se za peko pice, vlažnega peciva, sadnih tort ter kvašenega in krhkega testa na večih nivojih.	210

SISTEM	OPIS	PREDLAGANA TEMPERATURA (°C)
	VROČI ZRAK Delujeta okroglo grelo in ventilator. Ventilator na zadnji steni pečice skrbi za stalno kroženje vročega zraka okoli pečenke ali peciva. Uporablja se za pečenje mesa in peciva na več nivojih.	170
	EKO PEČENJE ¹⁾ Optimizira porabo energije med pečenjem. Uporablja se za pečenje mesa in peciva.	180
	SPODNJE GRELO IN VENTILATOR Uporablja se za peko nizko vzhajane peciva ter vkuhanje sadja in zelenjave.	180
	AQUA CLEAN Toploto oddaja samo spodnje grelo. Uporablja se za odstranjevanje madežev in hrane v pečici. Program se izvede v 30 minutah.	70
	ODTALJEVANJE Zrak kroži brez vključenih grel. Deluje samo ventilator. Uporablja se za počasno odtajanje zamrznjene hrane.	35

¹⁾ Ta funkcija se uporablja za določanje energijsko učinkovitega razreda v skladu s standardom EN 60350-1.

Pri tej funkciji zaradi posebnega algoritma delovanja aparata in izkoriščanja preostale toplote dejanska temperatura v pečici ni prikazana.

PEKA Z IZBIRO VRSTE HRANE (način Samodejno)

SIMBOL	JED/ FUNKCIJA	PREDNASTAVLJENA TEMPERATURA (°C)	MAX. MOŽNA NASTAVLJENA TEMP. (°C)	PREDNASTAVLJENI ČAS (H/MIN)	KOLIČINA (KG)	VODILO (OD SPODAJ)	OPOZORILO	PREDNASTAVLJEN SISTEM
	Predgretje	180	275	-	-	-	Ni primerno za pečenje jedi. Za hiter doseg željene temperature.	
	Drobno pecivo, kekssi"	170	275	0:20	2x0,3	2, 3	Pečenje v nizkih pekačih na 2 nivojih istočasno.	
	Pizza	210	275	0:20	1x0,5	2	Pečenje v nizkem pekaču.	
	Piščanec	210	275	1:00	1	2	Pečenje piščanca na rešetki na 2 vodilu, pekač za prestrezanje maščobe je nameščen v spodnjem vodilu.	
	Kotleti, ribe (večje porcije)*	230	275	0:18	4x0,2	4, 3*	Pečenje na rešetki v vodilu 4, 3*, v vodilu 2 pekač za prestrezanje kapljajoče maščobe pri zaprtih vratih. Na polovici časa je potrebno meso obrniti.	
	Kotleti, ribe* (manjše porcije)"	210	275	0:18	2x0,2	4, 3*	Pečenje na rešetki v vodilu 4, 3*, v vodilu 2 pekač za prestrezanje kapljajoče maščobe pri zaprtih vratih. Na polovici časa je potrebno meso obrniti.	
	Odtaljevanje	35	-	1:00	-	2	Živilo položite na rešetko, pekač za prestrezanje kapljajoče tekočine namestite na spodnje vodilo.	
	Pecivo	180	-	0:30	-	2	Peka na enem nivoju, ki omogoča nežno in enakomerno pečenje.	
	Vkuhavanje	180	230	0:30	-	2	Primerno za vlaganje sadja in zelenjave.	
	Kruh	180	275	1:00	1	2	Pečenje v nizkem pekaču.	
	Čiščenje	70	90	0:30	-	2	V pekač vlijte 0,5 l vode in ga vstavite v spodnje vodilo. Po 30 min. se ostanki hrane na emajlu pečice zmeščajo in jih lahko obrišete z vlažno krpo.	

Ime hrane, ki vsebuje * (zvezdica) pomeni, da se za pečenje zahteva predgreta pečica. Prednastavljen čas pečenja ne vključuje časa, ki je potreben za predogrevanje.

2. KORAK: IZBIRA NASTAVITEV

SPREMEMBA TEMPERATURE PEČENJA

1 Z vrtenjem GUMBA izberite SISTEM PEČENJA. Na prikazovalniku 10 sekund utripa prednastavljena temperatura.

2 S tipkama izberite zeleno vrednost.. Nastavitev se avtomatsko shrani, lahko pa jo potrdite na tipko °C.

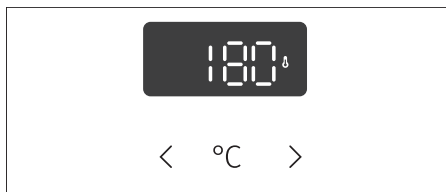

3. KORAK: ČASOVNE FUNKCIJE

Najprej obrnite GUMB ZA IZBIRO SISTEMA PEČENJA, nato nastavite TEMPERATURO.

Dotaknite se tipke URA ter z večkratnim dotikom izberite željen simbol.

Za izbrano časovno funkcijo sveti simbol na prikazovalniku in utripa čas konca pečenja, ki ga določite sami.

Pečenje vklopite ko nastavite sistemsko temperaturo in časovno stikalo.

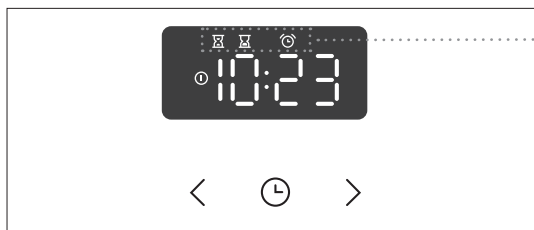

prikaz časovnih funkcij



Nastavitev trajanja delovanja

Pri tem načinu določite čas, kako dolgo naj pečica deluje.

Nastavite zeleni čas delovanja.

Po nekaj sekundah je nastavljena vrednost potrjena.



Nastavitev zakasnjenege vklopa pečice

Pri tem načinu določite čas, kako dolgo naj pečica deluje (trajanje delovanja) in ob kateri uri naj preneha delovati (konec delovanja).

Preverite, ali je ura naravnana na točen dnevni čas.

Primer:

Trenutni čas: 12:00

Čas pečenja: 2 uri

Konec pečenja: ob 18:00

Najprej nastavitev ČAS TRAJAJNA DELOVANJA (2uri). S ponovnim dvokranim dotikom tipke URA izberite KONEC DELOVANJA. Na prikazovalniku se pokaže čas konca delovanja.

Nastavite čas za konec pečenja (18:00).



Ura čaka na začetek pečenja. Sveti simbol. Pečica samodejno začne pravočasno delovati (ob 16:00) in preneha delovati ob izbranem času (ob 18:00).



Hladilni in pečniški ventilator se vklopita takoj (odvisno od izbire sistema pečenja), ko zavrtite gumb, ne glede na nastavljeno zakasnitev vklopa pečice.



Nastavitev opozorilnika

Opozorilnik lahko uporabljate samostojno, neodvisno od delovanja pečice. Dotaknite se tipke  in na prikazovalniku se prikaže simbol . Najdaljša možna nastavitev je 24 ur. Nastavitev se samodejno shrani po nekaj sekundah.

Zadnja minuta pri iztekanju opozorilnika je prikazana v sekundnem intervalu.



Po poteku nastavljenega časa pečica avtomatsko preneha delovati. Na prikazovalniku se prikaže napis **End**. Oglasi se zvočni signal, ki ga lahko izklopite s pritiskom na katero koli tipko oz. se po dveh minutah izklopi sam.

Časovne funkcije lahko izklopite tako, da izbrani čas nastavite na "0". Vse časovne funkcije lahko hitro izbrišete tudi s sočasnim pritiskom in nekaj sekundnim držanjem tipke < in > .

4. KORAK: IZBIRA DODATNIH FUNKCIJ

Funkcije vklopite/izklopite s pritiskom na želeno tipko ali kombinacijo tipk.

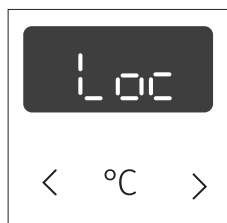

OTROŠKA ZAŠČITA (3 sek < in >)

Na prikazovalniku se izpiše **Loc** in sveti 3 sekunde. S ponovnim dotikom na tipki, za 3 sekunde, se varovalo izključi.

Če nastavite zaklepanje, kadar nimate nastavljene nobene časovne funkcije (samo prikaz dnevnega časa), pečica ne bo delovala.

Če nastavite otroško zaščito po nastavitvi katerekoli časovne funkcije, bo pečica normalno delovala, ne boste pa mogli spreminjati nastavitvev.

Ko je otroška zaščita vklopljena, lahko spreminjate sisteme, ne morete pa izbirati dodatnih funkcij. Pečenje lahko izklopite, če zavrtite gumb za izbiro na "0".

Otroška zaščita ostane aktivna tudi po izklopu pečice. Če želite izbrati nov sistem, morate otroško zaščito izklopiti.

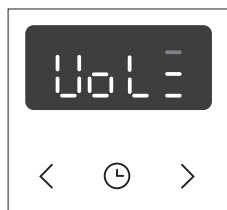

NASTAVITEV JAKOSTI ZVOČNIH SIGNALOV (5 sek <)

Glasnost zvočnega signala lahko nastavite, ko ni aktivna nobena časovna funkcija (prikazan je samo dnevni čas).

Pet sekund držite tipko <. Na prikazovalniku se najprej prikaže napis **Vol** in nato se prikažeta dve črtici, ki sta polno osvetljeni. Z dotikom na tipki < in > lahko nastavite 3 stopnje glasnosti (eno, dve ali tri črtice). Po 3 sekundah se nastavev samodejno shrani in prikaže se dnevni čas.

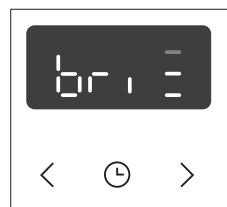

NASTAVITEV SVETLOSTI PRIKAZOVALNIKA (5 sek >)

Gumb za izbiro sistema pečenja mora biti na poziciji "0".

Za 5 sekund držite tipko >. Na prikazovalniku se najprej prikaže napis **br** in nato se prikažeta dve črtici, ki sta polno osvetljeni. Z dotikom na tipki < in > lahko osvetlite ali potemnite prikazovalnik; na voljo so tri stopnje osvetljenosti (ena, dve oz. tri črtice). Po 3 sekundah se nastavev samodejno shrani.

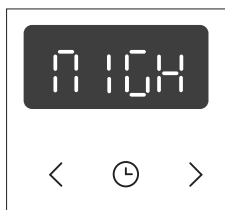

PRIKAZOVALNIK - NOČNI NAČIN

Je funkcija, ki samodejno zmanjša osvetlitev na prikazovalniku iz tretje stopnje na drugo med 20.00 in 6.00 uro.

Nastavitev lahko spremenite, ko je gumb za izbiro sistema pečenja na poziciji "0".

Če želite izklopiti prikaz dnevnega časa, za 5 sekund držite tipki < in >. Na prikazovalniku se izpiše **NIGHT**.

Z dotikom na tipki < in > izberite Vkllop **On** ali Izklop **OFF**.

Po 10 sekundah se nastavitev samodejno shrani.

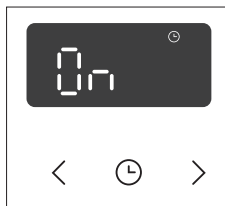

PRIPRAVLJENOST

Je funkcija, ki vključi ali izključi prikaz dnevnega časa.

Nastavitev lahko spremenite, ko je gumb za izbiro sistema pečenja na poziciji "0".

Če želite nočni način prikazovalnika izklopiti, za 5 sekund držite tipki < in ⊕. Z dotikom na tipki < in > izberite Vkllop **On** ali Izklop **OFF**.

Po 10 sekundah se nastavitev samodejno shrani.



OSVETLITEV PEČICE

Osvetlitev pečice se vključi samodejno ob vsakem izbranem sistemu.

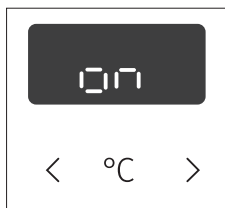

ADAPTIVNA FUNKCIJA

Funkcija omogoča prilagajanje nastavljenе temperature pečenja in časa pečenja. Tovarniško je funkcija vklopljena, lahko pa jo izklopite.

Kadar je funkcija vklopljena, se prikaže najpogosteje izbrana vrednost temperature in čas pečenja, na izbranem sistemu.



Upoštevalo se vrednosti zadnjih 5 zaporednih pečenj, pri katerem je pečenje trajalo najmanj 1 minuto.

Če želite funkcijo izklopiti, obrnite GUMB na pozicijo 0. Za 3 sekunde držite tipko <. Na prikazovalniku se izpiše **OFF**. Enako naredite, če želite funkcijo ponovno vklopiti. Na prikazovalniku pa se izpiše **On**.

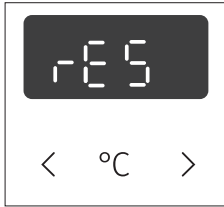

Brisanje adaptivne funkcije - tovarniška nastavitve

Obrnite GUMB na pozicijo 0. Za 3 sekunda držite tipko >, dokler se na prikazovalniku ne izpiše **rES**.



Po izpadu električne energije ali izklopu aparata se vse dodatne funkcije ohranijo največ še nekaj minut. Po tem času se vse nastavitve, razen zvočnega signala, kontrasta in otroške zaščite, vrnejo na osnovne vrednosti.

5. KORAK: ZAČETEK DELOVANJA

Po 10 sekundah, ko nastavite sistem, temperaturo in časovno stikalo, pečica začne delovati. Oglasi se zvočni signal.

6. KORAK: KONEC DELOVANJA IN IZKLOP PEČICE

Ko je pečenje končano se oglasi zvočni signal.
Gumb ZA IZBIRO SISTEMA PEČENJA obrnite na položaj "0".

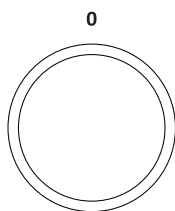

 Po končanem pečenju, se prekinejo in izbrišejo tudi vse časovne nastavitve na uri, razen opozorilnika. Ura se nastavi na prikaz dnevnega časa.

 Po končani uporabi pečice se v letvi za zbiranje kondenzata (pod vrati) lahko nabere voda. Letev obrišite z gobico ali krpico.

OPISI SISTEMOV IN TABELE PRIPRAVE HRANE

Če v tabeli pečenja ne najdete izbrane hrane, poiščite podatke za podobno hrano.

Podatki so prikazani za enonivojsko pečenje hrane v pečici.

Temperature so navedene v nižji in višji vrednosti. Najprej nastavite nižjo temperaturo; če hrana ne porjavi dovolj, naslednjič temperaturo zvišajte.

Časi pečenja so okvirni in se lahko razlikujejo pri določenih pogojih.

Pečico predgrejajte le, če je tako navedeno v receptu ali v tabelah v tem priložniku za uporabo. Pri segrevanju prazne pečice se porabi veliko energije, zato se z zaporednim pečenjem več vrst peciva ali pic prihrani veliko energije, saj je pečica že ogreta.

Uporabljajte temne silikonsko oslojene ali emajlirane pekače, saj ti posebej dobro prevajajo toploto.

Kadar uporabljate papir za peko, preverite, če je le-ta obstojen pri visokih temperaturah.

Pri pečenju večjih kosov mesa ali peciva bo v pečici nastala večja količina pare, ki lahko na vratih pečice ustvari kondenz. To je normalen pojav, ki ne vpliva na delovanje aparata. Po končanem pečenju obrišite vrata in steklo vrat do suhega.

Proti koncu časa pečenja lahko pečico izključite približno 10 minut pred koncem pečenja, da izkoristite akumulirano toploto in tako prihranite energijo.

Jedi ne ohlajajte v zaprti pečici, da se izognete rosenju.

Običajne stopnje pečenosti in priporočene končne središčne temperature za različne vrste mesa

Hrana	Temperatura jedra jedi (°C)	Barva mesa na prerezu in barva soka
GOVEJE MESO		
Presno pečeno	40-45	mesno rdeča, kakor presno meso, malo soka
Polpresno pečeno	55-60	svetlordeča, mnogo svetlordečega soka
Polpečeno	65-70	rožnata, malo blede rožnatega soka
Pečeno (popolnoma)	75-80	enakomerna sivorjavgasta, malo soka brez barve
TELEČJE MESO		
Pečeno (popolnoma)	75-85	rdečkastorjavgasta
SVINJSKO MESO		
Polpečeno	65-70	svetlorožnata
Pečeno (popolnoma)	75-85	rumenkastorjava
JAGNJEČJE MESO		
Pečeno (popolnoma)	79	siva, sok malce rožnat
OVČJE MESO		
Presno pečeno	45	mesno rdeča
Polpresno pečeno	55-60	svetlordeča
Polpečeno	65-70	rožnata v središču
Pečeno (popolnoma)	80	siva
KOZLIČJE MESO		
Polpečeno	70	bledorožnata, sok rožnat
Pečeno (popolnoma)	82	siva, sok komaj opazno rožnat
PERUTNINSKO MESO		
Pečeno (popolnoma)	82	svetlosiva
RIBE		
Pečeno (popolnoma)	65-70	bela do sivorjava



ZGORNJE IN SPODNJE GRELO

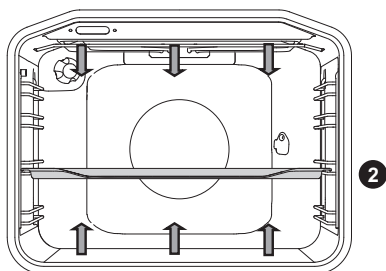

Greli na zgornji in spodnji strani pečice enakomerno oddajata toploto v notranjost pečice.

Pečenje mesa:

Uporabljajte lahko posodo iz emajla, ognjevarnega stekla, gline ali litega železa. Pekači iz nerjavečega jekla niso primerni, ker močno odbijajo toploto.

Pri pečenju zagotovite dovolj tekočine, da se meso ne prismoji. Med peko ga obrnite. Če pečenko pokrijete, bo ostala bolj sočna.

Hrana	Teža (g)	Vodilo (od spodaj)	Temperatura (°C)	Čas pečenja (min.)
MESO				
Svinjska pečenka	1500	2	180-200	90-110
Svinjsko pleče	1500	2	180-200	100-120
Svinjska rolada	1500	2	180-200	120-140
Pečenka iz mletega mesa	1500	2	200-210	60-70
Goveja pečenka	1500	2	170-190	120-140
Telečja rolada	1500	2	180-200	90-120
Jagnječji hrbet	1500	2	180-200	80-100
Zajčji hrbet	1500	2	180-200	50-70
Srnina krača	1500	2	180-200	100-120
Pica *	/	2	200-220	20-30
Piščanec	1500	2	190-210	70-90
RIBE				
Dušene ribe	1000g / kos	2	210	50-60

Piščanec pecite na tem sistemu, če aparat nima sistema 🍷.

Pizzo pecite na tem sistemu, če aparat nima sistema 🍷.

Oznaka * (zvezdica) v tabeli pri hrani pomeni, da morate pečico predgreti na izbranem sistemu.

Peka peciva:

Uporabljajte samo en nivo in temne pekače. V svetlih pekačih se pecivo peče (porjavi) slabše, saj takšni pekači odbijajo toploto.

Modele vedno postavite na rešetko; če uporabljate priloženi pekač, rešetko odstranite. Če pečico predhodno segrejete, bo čas peke krajši.

Hrana	Vodilo (od spodaj)	Temperatura (°C)	Čas pečenja (min.)
PECIVO			
Zelenjavni narastek	2	190-200	30-35
Sladki narastek	2	190-200	30-35
Žemljice *	2	190-210	20-30
Beli kruh *	2	180-190	50-60
Ajdov kruh *	2	180-190	50-60
Polnozrnat kruh *	2	180-190	50-60
Rženi kruh *	2	180-190	50-60
Pirin kruh *	2	180-190	50-60
Orehova potica	2	170-180	50-60
Biskvitna torta *	2	160-170	25-30
Sirov kolač	2	170-180	65-75
kolački	2	170-180	25-30
Drobno pecivo iz listnatega testa	2	200-210	20-30
Zeljnate piroške	2	185-195	25-35
Sadni kolač	2	150-160	40-50
Snežni vetrci	2	80-90	120-130
Buhteljni	2	170-180	30-40

Oznaka * (zvezdica) v tabeli pri hrani pomeni, da morate pečico predgreti na izbranem sistemu.

Nasvet	Uporaba
Ali je pecivo pečeno?	<ul style="list-style-type: none"> • Z leseno palčko prebodite pecivo na najvišjem mestu. Če na palčki ni sledi testa, je pecivo pečeno. • Pečico izklopite in uporabite preostalo toploto.
Pecivo se je sesedlo?	<ul style="list-style-type: none"> • Preverite recept. • Naslednjič uporabite manj tekočine. • Če uporabljate kuhinjske strojčke, upoštevajte čas mešanja.
Pecivo je spodaj presvetlo?	<ul style="list-style-type: none"> • Uporabite temne pekače. • Postavite pecivo vodilo nižje in proti koncu peke vključite spodnje gredo.
Pecivo z vlažnim nadevom ni dovolj pečeno?	<ul style="list-style-type: none"> • Zvišajte temperaturo in podaljšajte čas pečenja.



Globokega pekača med pečenjem ne smete vstaviti v 1. vodilo.

VELIK ŽAR, ŽAR

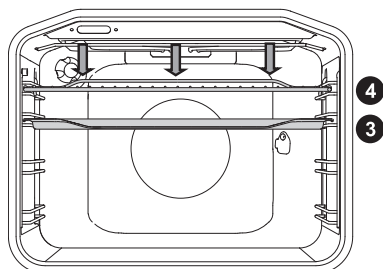

Pri **velikem žaru** delujeta zgornje grelo in infra grelo, ki sta nameščena na stropu pečice.

Pri **žaru** deluje samo infra grelo, ki je v del velikega žara.

Maksimalno dovoljena temperatura je 230°C.

Infra grelo (žar) predhodno segrevajte 5 minut.

Ves čas nadzorujte potek pečenja. Meso se lahko zaradi visoke temperature zelo hitro zažge!

Pečenje z infra grelom je primerno za hrustljivo in nemastno pripravo pečenic, rezanih kosov mesa ter ribe (steak, zrezek, rezine lososa...) ali opečenega kruha.

Kadar pečete na rešetki, jo namažite z oljem, da se meso ne prime nanjo in jo vstavite v 4. vodilo. V 1. ali 2. vodilo vstavite pekač za prestrezanje maščobe in soka, ki se cedita iz mesa.

Kadar pečete meso v pekaču, zagotovite dovolj tekočine, da se meso ne zažge. Med peko ga obrnite.

Po vsakem pečenju pod žarom očistite pečico in pribor.

Tabela pečenja na žaru - mali žar

Hrana	Teža (g)	Vodilo (od spodaj)	Temperatura (°C)	Čas pečenja (min.)
MESO				
Zrezki iz govejega fileja, krvavi	180 g/kos	3	230	15-20
Zrezki iz svinjske vratovine	150 g/kos	3	230	18-22
Zarebrnice	280 g/kos	3	230	20-25
klobase za žar	70 g/kos	3	230	10-15
OPEČEN KRUH				
Toast	/	4	230	3-6
Obloženi kruhki	/	4	230	3-6

Tabela pečenja na žaru - velik žar

Hrana	Teža (g)	Vodilo (od spodaj)	Temperatura (°C)	Čas pečenja (min.)
MESO				
Zrezki iz govejega fileja, rožnati	180 g/kos	3	230	15-20
Zrezki iz govejega fileja, prepečeni	180 g/kos	3	230	18-25
Zrezki iz svinjske vratovine	150 g/kos	3	230	20-25
Zarebrnice	280 g/kos	3	230	20-25
Telečji zrezek	140 g/kos	3	230	20-25
Klobase za žar	70 g/kos	3	230	10-15
Mesni sir	150 g/kos	3	230	10-15
RIBE				
Rezine lososa	200 g/kos	3	230	15-25
OPEČEN KRUH				
Toast	/	4	230	1-3
Obloženi kruhki	/	4	230	2-5

Kadar pečete meso v pekaču, zagotovite dovolj tekočine, da se meso ne zažge. Med peko ga obrnite.

Kadar pečete postrvi, jih osušite s papirnato brisačo. V notranjost vstavite začimbe, zunanost ribe pa naoljite in položite na rešetko. Med peko pod žarom jih ne obračajte.



Kadar upotabljate žar (infra grelo), naj bodo vrata pečice vedno zaprta.

Infra grelo, rešetka ter ostali pripomočki v pečici se med peko z žarom oz. infra grelom močno segrejejo, zato uporabljajte zaščitne rokavice ter posebne klešče za prijemanje mesa.



ŽAR Z VENTILATORJEM

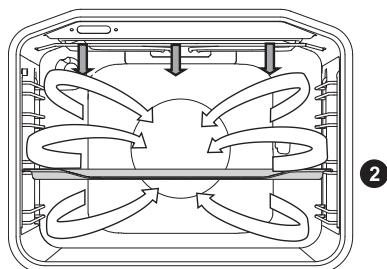

Pri tem sistemu istočasno delujeta infra grelo in ventilator. Primeren je za pečenje mesa, rib, zelenjave.

(Glejte opis in nasvete za ŽAR).

Hrana	Teža (g)	Vodilo (od spodaj)	Temperatura (°C)	Čas pečenja (min.)
MESO				
Raca	2000	2	150-170	80-100
Svinjska pečenka	1500	2	160-170	60-85
Svinjsko pleče	1500	2	150-160	120-160
Svinjska krača	1000	2	150-160	120-140
Polovica piščanca	700	2	190-210	50-60
Piščanec	1500	2	190-210	60-90
RIBE				
Postrvi	200 g/kos	2	200-220	20-30

VROČI ZRAK IN SPODNJE GRELO

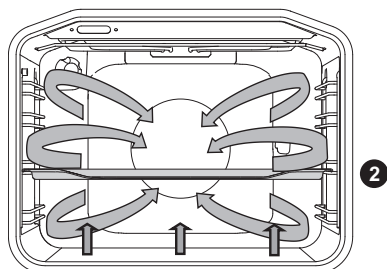

Deluje spodnje grelo in okroglo grelo z ventilatorjem. Primerno za peko pic, jabolčnih pit, sadnih tort.

(Glejte opis in nasvete za ZGORNJE IN SPODNJE GRELO.)

Hrana	Vodilo (od spodaj)	Temperatura (°C)	Čas pečenja (min.)
Sirov kolač, krhko testo	2	150-160	65-80
Pica *	2	200-210	15-20
Quiche Lorraine (lorenska pita), krhko testo	2	180-200	35-40
Jabolčni kolač, kvašeno testo	2	150-160	35-40
Jabolčni zavitek, vlečeno testo	2	170-180	45-65

Oznaka * (zvezdica) v tabeli pri hrani pomeni, da morate pečico predgreti na izbranem sistemu.

Pečenje s sondo za meso (odvisno od modela)

Pri tem načinu nastavite želeno temperaturo jedra jedi. Pečica deluje tako dolgo, dokler jedro jedi ne doseže nastavljene temperature. Temperaturo jedra meri temperaturna sonda.

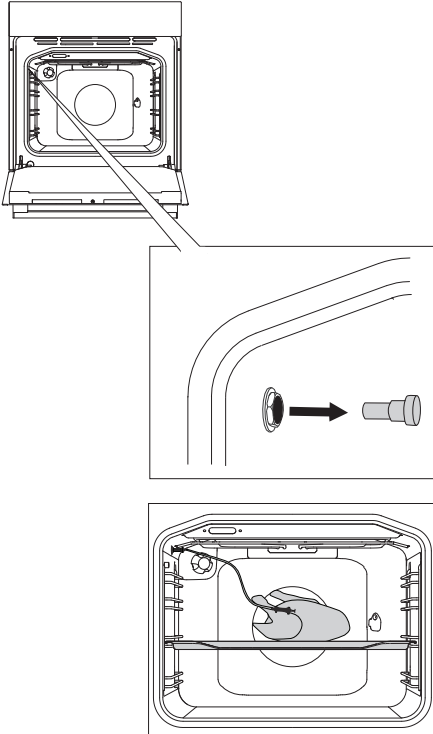

1 Odstranite kovinski čep (vtičnice se v sprednjem zgornjem kotu desne stene pečice)

2 Vtič sonde vstavite v vtičnico, sondo pa vstavite v jed. Na desnem prikazovalniku se za nekaj sekund izpiše **Prob.**

 Če ste imeli nastavljene časovne funkcije se te izbrišejo.

3 Obrnite GUMB ZA IZBIRO SISTEMA (vroč zrak in spodnje grelo). Na desnem prikazovalniku se prikažejo simbol, trenutna temperatura in nastavljena temperatura. Začetek delovanja se prične po 10 sekundah. Če je temperatura sonde pod 30 °C se na ekranu izpiše -- : 80.

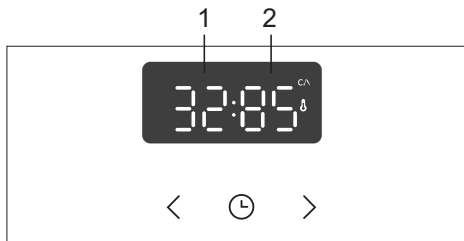

- 1 trenutna temperatura
- 2 nastavljena temperatura



Med peko se prikazujeta trenutna in nastavljena temperatura v pečici. Če želite, lahko med delovanjem spremenite temperaturo.

Ko je dosežena nastavljena temperatura jedra jedi, pečica preneha delovati. Na prikazovalniku se izpiše **End**.

Oglasi se zvočni signal, ki ga lahko izklopite s katerokoli tipko oziroma se po eni minuti izklopi sam. Na prikazovalniku se prikaže dnevni čas.

Po končani peki zaščitni čep vstavite nazaj v pečico.



Uporabljajte lahko le za to pečico predvideno sondo.
Pazite, da se med pečenjem sonda ne bo dotikala grela.
Po končanem pečenju je sonda zelo vroča, pazite, da se ne opečete.



VROČI ZRAK

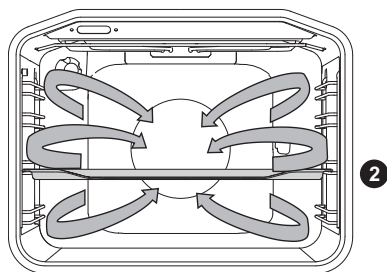

Delujeta okroglo grelo in ventilator. Ventilator na zadnji steni pečice skrbi za stalno kroženje vročega zraka okoli mesa ali peciva.

Pečenje mesa:

Uporabljajte lahka posodo iz emajla, ognjevarnega stekla, gline ali litega železa. Pekači iz nerjavečega jekla niso primerni, ker močno odbijajo toploto.

Pri pečenju zagotovite dovolj tekočine, da se meso ne zažge. Meso med peko obrnite. Če pečenko pokrijete, bo ostala bolj sočna.

Hrana	Teža (g)	Vodilo (od spodaj)	Temperatura (°C)	Čas pečenja (min.)
MESO				
Svinjska pečenka s kožo	1500	2	170-180	140-160
Raca	2000	2	160-170	120-150
Gos	4000	2	150-160	180-200
Puran	5000	2	150-170	180-220
Piščanec, prsi	1000	3	180-200	60-70
Piščanec z nadevom	1500	2	170-180	90-110

Pečenje peciva

Priporočeno je predgretje pečice.

Drobno pecivo lahko pečete v nizkih pekačih na več nivojih (2. in 3.).

Upoštevajte, da je lahko čas pečenja pri enakih pekačih različen. Morda boste morali zgornji pekač izvleči prej kot spodnjega.

Modele vedno postavite na rešetko; če uporabljate priloženi pekač, pa rešetko odstranite.

Drobno pecivo pripravite v enaki debelini, da bo enakomerno porjavelo.

Hrana	Vodilo (od spodaj)	Temperatura (°C)	Čas pečenja (min.)
PECIVO			
Kolač iz umešanega testa	2	150-160	25-35
Kolač s posipancem	2	160-170	25-35
Sadni kolač, umešano testo	2	150-160	45-65
Biskvitna rulada *	2	160-170	15-25
Sadna torta, krhko testo	2	160-170	50-70
Jabolčni zavitek	2	170-180	40-60
Piškot, krhko testo *	2	150-160	15-25
Piškot, brizgano testo *	2	140-150	15-25
Drobno pecivo, kvašeno	2	170-180	20-35
Pecivo, listnato testo	2	170-180	20-30
PECIVO - ZMRZJENO			
Jabolčni, skutin zavitek	2	170-180	50-70
Pica	2	170-180	20-30
Ocvrt krompir za pečico	2	170-180	20-35
Kroketi za pečico	2	170-180	20-35

Oznaka * (zvezdica) v tabeli pri hrani pomeni, da morate pečico predgreti na izbranem sistemu.



Globokega pekača med pečenjem ne smete vstaviti v 1. vodilo.



SPODNJE GRELO IN VENTILATOR

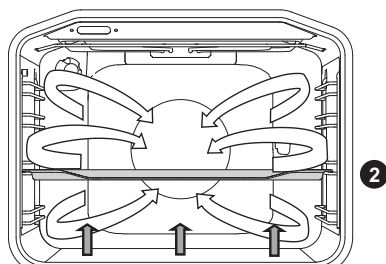

Uporablja se za peko nizko vzhajanege peciva ter vkuhavanje sadja in zelenjave. Uporabljajte 2. vodilo od spodaj in ne preveč visoke modele, da lahko segreti zrak kroži tudi po zgornji strani jedi.

VKUHAVANJE

Hrano za vkuhavanje in kozarce pripravite kot običajno. Uporabljajte kozarce z gumijastim obročkom in steklenim pokrovom. Ne uporabljajte kozarcev z navojnimi ali kovinskimi pokrovi ter kovinskih pločevink. Kozarci naj bodo enake velikosti, napolnjeni z enako vsebino in dobro zaprti.

V globok pekač nalijte 1 liter vroče vode (cca. 70 °C) in nato vanj postavite 6 uporabljajte kozarcev. Postavite ga v pečico na 2. vodilo.

Med vkuhavanjem opazujte živila in kuhajte, dokler tekočina v kozarcih ne začne vreti - do pojava mehurčkov v prvem kozarcu.

Hrana	Vodilo (od spodaj)	Temperatura (°C)	Čas do pojava prvih mehurčkov (min)	Temperatura in čas po pojavu mehurčkov	Čas mirovanja v pečici (min)
SADJE					
Jagode	2	160-180	30-45	/	20-30
Sadje s koščico	2	160-180	30-45	/	20-30
Čežana	2	160-180	30-45	/	20-30
ZELENJAVA					
Kisle kumare	2	160-180	30-45	/	20-30
Fižol/korenje	2	160-180	30-45	120°C, 45-60 min	20-30



ECO PEČENJE

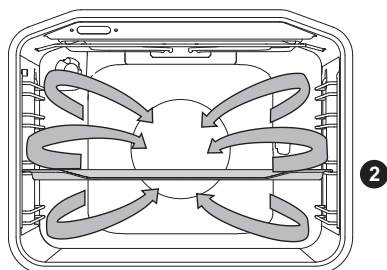

Delujeta okroglo grelo in ventilator. Ventilator na zadnji steni pečice skrbi za stalno kroženje vročega zraka okoli mesa ali peciva.

Hrana	Vodilo (od spodaj)	Temperatura (°C)	Čas pečenja (min.)
MESO			
Svinjska pečenka, 1 kg	2	180	140-160
Svinjska pečenka, 2 kg	2	180	150-180
Goveja pečenka, 1 kg	2	190	120-140
RIBE			
Cele ribe 200/g kom	2	180	40-50
Ribji file 100/g kom	2	190	25-35
PECIVO			
Brizgani piškoti	2	160	20-25
Mali kolački	2	170	25-35
Biskvitna rolada	2	170	25-30
Sadna torta, krhko testo	2	170	55-65
GRATINIRANE JEDI			
Gratiniran krompir	2	170	40-50
Lazanja	2	180	40-50
ZMRZJENA ŽIVILA			
Pomes frites, 1 kg	2	200	25-40
Piščančji medaljoni, 0.7 kg	2	200	25-35
Ribje palčke, 0.6 kg	2	200	20-30



Globokega pekača med pečenjem ne smete vstaviti v 1. vodilo.



ODTAJANJE

Pri tem načinu zrak kroži brez vključenih grel.

Za odtajanje so primerne torte s smetano in kremo iz masla, kolači in pecivo, kruh in žemljice ter globoko zamrznjeno sadje.

V večini primerov je priporočljivo hrano odstraniti iz embalaže (ne pozabite odstraniti morebitnih kovinskih sponk).

Na polovici časa odtajanja kose hrane obrnite, premešajte in ločite, če so bili primrzjeni eden na drugega.

ČIŠČENJE IN VZDRŽEVANJE



Pred čiščenjem izklopite aparat iz električnega omrežja in počakajte, da se ohladi.

Čiščenja in vzdrževanja aparata ne smejo opravljati otroci brez ustreznega nadzora!

Aluminizirane površine aparata

Aluminizirane dele aparata čistite z neabrazivnimi tekočimi čistili, ki so namenjena tem površinam. Čistilo nanesite na mokro krpo in očistite površino, nato površino sperite z vodo. Čistila ne nanašajte direktno na aluminizirano površino.

Ne uporabljajte abrazivnih čistil in gobic.

Opomba: Površina ne sme priti v stik z razpršili za čiščenje pečice, ker se lahko vidno in trajno poškoduje.

Sprednja stran ohišja iz nerjavne pločevine

(odvisno od modela)

Površino čistite samo z blagim čistilom (milnica) in mehko gobico, ki ne pušča prask. Ne uporabljajte grobih čistil ali čistil, ki vsebujejo topila, ker lahko z njimi poškodujete površino ohišja.

Lakirane površine in deli iz umetnih mas

(odvisno od modela)

Gumbe, ročaje vrat, nalepke in napisne tablice ne čistite z abrazivnimi čistili in abrazivnimi čistilnimi pripomočki, s čistili na osnovi alkohola ali s samim alkoholom.

Madeže takoj odstranite z mehko neabrazivno krpo in vodo, da ne pride do poškodb na površini.

Uporabite lahko tudi čistila in čistilne pripomočke, ki so namenjena za tovrstne površine; pri tem pa upoštevajte napotke proizvajalca čistila.



Omenjene površine ne smejo priti v stik s spreji za čiščenje pečic, ker aluminizirane površine vidno in trajno poškodujejo.

KLASIČNO ČIŠČENJE PEČICE

Za čiščenje trdovratne umazanije v pečici lahko uporabite običajen postopek čiščenja (s čistili oz. razpršilom za pečico); po takšnem čiščenju temeljito izperite ostanke čistil.

Pečico in dele pribora očistite po vsaki uporabi, da se umazanija ne zapeče. Maščobo najlažje odstranite s toplo milnico, ko je pečica še topla.

Pri trdovratni ali zelo močni umazaniji uporabite običajna čistila za pečice. Pečico temeljito izperite s čisto vodo, da odstranite vse ostanke čistil.

Nikoli ne uporabljajte agresivnih čistil, grobih sredstev za čiščenje, grobih gobic, odstranjevalcev rje in madežev.

Pribor (pekače, rešetke ...) umivajte z vročo vodo in s pomivalnimi sredstvi.

Pečica, notranja stran pečice in pekači so prevlečeni s posebnim emajlom, ki ima gladko in odporno površino. Ta posebna plast omogoča lažje čiščenje pri sobni temperaturi.

ČIŠČENJE PEČICE S FUNKCIJO AQUA CLEAN

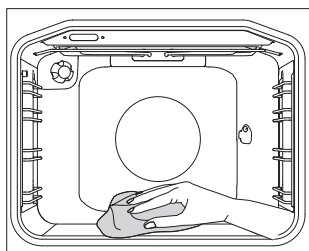
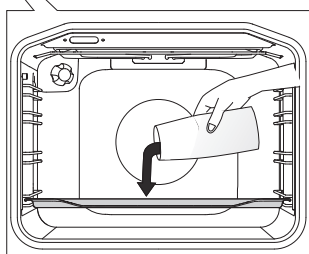

1 Obrnite GUMB ZA IZBIRO SISTEMA PEČENJA na Aqua clean. GUMB za TEMPERATURO nastavite na 70°.

2 Vlijte 0,6 l vode v stekleni ali plitki pekač in ga vstavite v spodnje vodilo.

3 Po 30 minutah se ostanki hrane na emajlu pečice zmeščajo in jih lahko obrišete z vlažno krpo.



Sistem Aqua clean uporabljajte, ko je pečica popolnoma ohlajena.

ODSTRANJEVANJE IN ČIŠČENJE ŽIČNIH IN TELESKOPSKO IZVLEČNIH VODIL

Vodila čistite samo z običajnimi čistili.

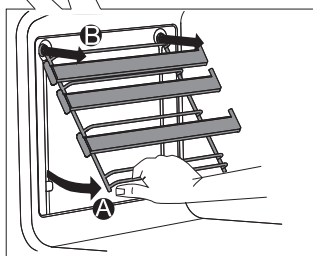
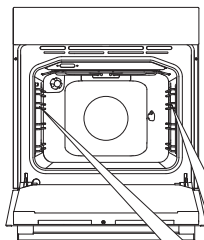

A Vodila primite na spodnji strani in jih povlecite proti notranjosti pečice.

B Na zgornji strani jih izvlecite iz odprtih.

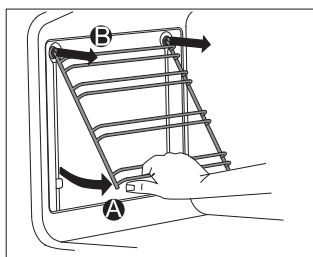

Teleskopsko izvlečnih vodil ne smete čistiti v pomivalnem stroju.

MONTAŽA KATALITIČNIH VLOŽKOV

Vodila čistite samo z običajnimi čistili.

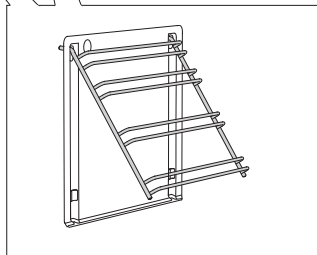
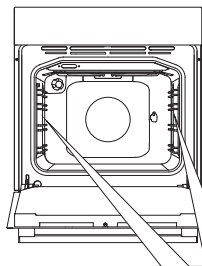

Odstranite žična oziroma teleskopska vodila.

1 Vodila natakните na katalitični vložek.



2 Skupaj ju obesite v predvidene odprtine in povlecite navzgor.



Pri montaži teleskopskih izvlečnih vodil (popolni izvlek) s katalitičnimi vložki, vstavite priložene zaskočke v spodnje odprtine na steni pečice in zaskočke vstavite v vodila. Zaskočke so namenjene za boljšo pritrnitev vodil.



Katalitične vložke ne smete čistiti v pomivalnem stroju.

SNEMANJE IN VSTAVLJANJE VRAT PEČICE

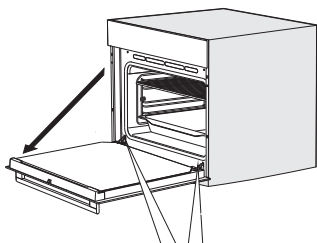

1 Vrata pečice najprej popolnoma odprite.

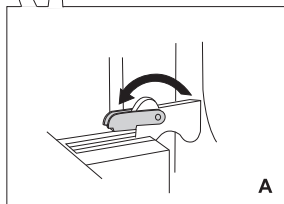

2 A Snemalni zapori zavrtite do konca nazaj (velja za klasično zapiranje).

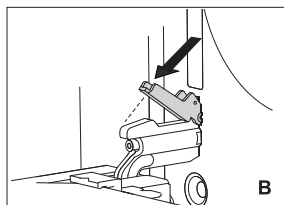

B Pri mehkem zapiranju vrat snemalni zapori zavrtite nazaj na 90°.

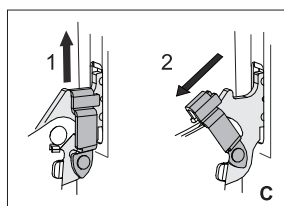

C Pri mehkem zapiranju snemalni zapori rahlo privzdignite in povlecite proti sebi.

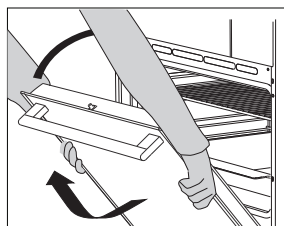

3 Vrata počasi zaprite, da zapori nasedeta na sedeža. Narahlo jih privzdignite ter izvlecite iz obeh sedežev tečajev na aparatu. Vstavljanje vrat poteka v obratnem vrstnem redu. Če se vrata ne odpirajo ali zapirajo pravilno, preverite, ali sta zarezi tečajev pravilno nameščeni v sedežih tečajev.



Vedno se prepričajte, da sta snemalni zapori pri nameščanju vrat pravilno nameščeni v sedež tečajev, da ne pride do nenadnega zapiranja glavnega tečaja, na katerega deluje močna glavna vzmet. Pri tem se lahko poškodujete.

ZAPORA VRAT (odvisno od modela)

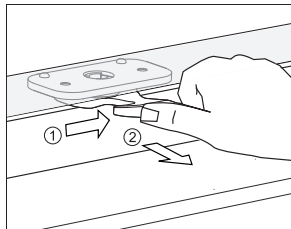

Odprite jo tako, da jo s palcem narahlo potisnete v desno in hkrati povlečete vrata navzven.

 Ko se vrata pečice zaprejo, se zapora vrat avtomatsko povrne v prvotni položaj.

IZKLOP IN VKLOP ZAPORE VRAT

 **Pečica mora biti popolnoma ohlajena.**

1 Najprej odprite vrata pečice.

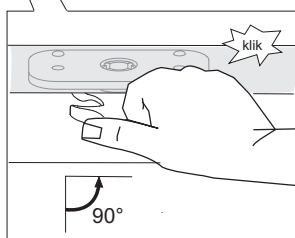
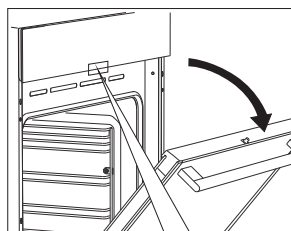

2 Zaporo s palcem potisnite v desno za 90°, dokler ne začutite klika. Zapora vrat je izklopljena oz. deaktivirana.

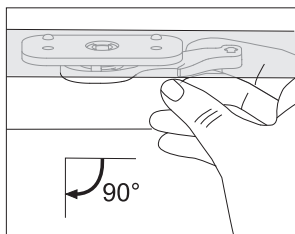

3 Če želite zaporo vrat ponovno vklopiti oz. aktivirati, odprite vrata pečice in z desnim kazalcem ročico povlecite proti sebi.

MEHKO ZAPIRANJE VRAT (odvisno od modela)

Vrata pečice so opremljena s sistemom, ki blaži sunke zapiranja vrat. Omogoča enostavno, tiho in nežno zapiranje vrat. Rahel potisk (do kota 15° glede na odprto lego vrat) je dovolj, da se vrata samodejno in mehko zaprejo.



Če je sila zapiranja oziroma odpiranja prevelika, se učinek sistema zmanjša oziroma varnostno popusti.

SNEMANJE IN VSTAVLJANJE STEKLA VRAT

Steklo vrat lahko očistite tudi z notranje strani, vendar jih je potrebno odstraniti. Snemite vrata pečice (gl. poglavje Snemanje in vstavljanje vrat pečice).

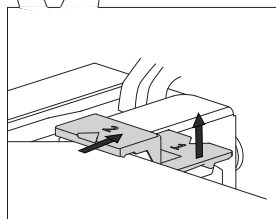
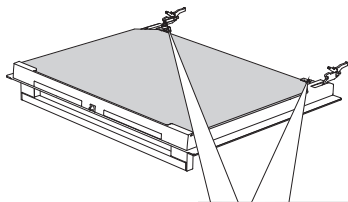

1 Rahlo privzdignite nosilca na levi in desni strani vrat (oznaka 1 na nosilcu) in ju nato rahlo povlecite stran od stekla (oznaka 2 na nosilcu).

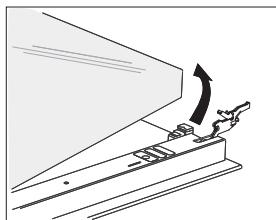

2 Steklo vrat primite na spodnjem robu, ga rahlo privzdignite, da se iztakne iz nosilca in odstranite.

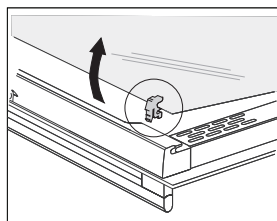

3 Notranje tretje steklo (imajo samo nekateri modeli), odstranite tako, da ga privzdignete in odstranite. Odstranite tudi gumici na steklu.



Steklo namestite v obratnem vrstnem redu. Oznaki (polkroga) na vratih in steklu se morata prekrižati.

MENJAVA ŽARNICE

Žarnica je potrošni material in garancija zanjo ne velja. Pred menjavo žarnice odstranite pekače, rešetko in vodila.

(Halogenska žarnica: G9, 230 V, 25 W, navadna žarnica E14 25W 230V)

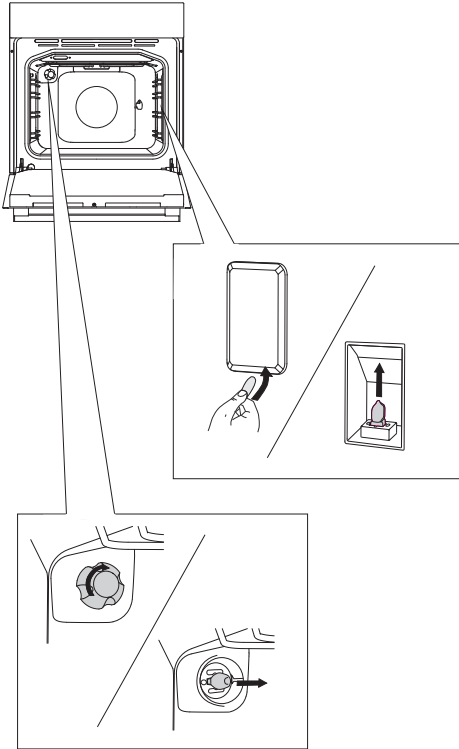

S ploščatim izvijačem sprostite pokrov žarnice in ga odstranite. Izvlecite žarnico.

⚠ Pazite, da ne poškodujete emajla.

.....

Odvijte pokrov žarnice in izvlecite žarnico.

⚠ Uporabljajte zaščito, da se ne opečete.

TABELA MOTENJ IN NAPAK

Motnja/napaka	Vzrok
Senzorji se ne odzivajo, vsebina na zaslonu je zamrznjena ...	Izklopite aparat z električnega omrežja za nekaj minut (odvijte varovalko ali izklopite glavno stikalo), nato pa ga ponovno priključite na omrežje in vključite pečico.
Hišna varovalka se večkrat izklopi ...	Pokličite servisno službo.
Osvetlitev pečice ne dela ...	Zamenjava žarnice v pečici je opisana v poglavju "Čiščenje in vzdrževanje".
Pecivo je slabo pečeno ...	Ali ste pravilno nastavili temperaturo in sistem gretl? Ali so vrata pečice zaprta?

Če motnje kljub upoštevanju zgornjih nasvetov niste uspeli odpraviti, pokličite pooblaščen servis. Odprava okvar oziroma reklamacije, ki nastanejo zaradi nepravilne priključitve ali uporabe aparata, niso predmet garancije. Stroške popravila v tem primeru krije uporabnik sam.



Pred začetkom popravila morate aparat izključiti z električnega omrežja (z izklopom varovalke ali z odstranitvijo priključnega kabla iz vtičnice).

ODLAGANJE



Embalaža izdelkov je izdelana iz okolju prijaznih materialov, ki jih je možno brez nevarnosti za okolje ponovno predelati (reciklirati), deponirati ali uničiti. V ta namen so embalažni materiali tudi ustrezno označeni.

Simbol na izdelku ali njegovi embalaži označuje, da z izdelkom ni dovoljeno ravnati kot z običajnimi gospodinjskimi odpadki. Izdelek odpeljite na ustrezno zbirno mesto za predelavo električne in elektronske opreme.

S pravilnim načinom **odstranjevanja oz. odlaganja izdelka** boste pomagali preprečiti morebitne negativne posledice in vplive na okolje ter zdravje ljudi, ki bi se lahko pojavili v primeru nepravilnega odstranjevanja izdelka. Za podrobnejše informacije o odstranjevanju in predelavi izdelka se obrnite na pristojni mestni organ za odstranjevanje odpadkov, komunalno službo ali na trgovino, v kateri ste izdelek kupili.

Pridružujemo si pravico do morebitnih sprememb in napak v navodilih za uporabo.

