

RO

**INSTRUCȚIUNI
DETALIAȚE**

UTILIZARE A
CUPTORULUI ELECTRIC

Simplicity
COLLECTION

Vă mulțumim pentru încrederea pe care ne-o acordați și pentru că ați achiziționat produsul nostru.

Manualul detaliat de instrucțiuni este furnizat pentru a face utilizarea acestui produs mai ușoară. Instrucțiunile vă vor permite să învățați să utilizați noul produs cât mai repede posibil.

Asigurați-vă că ați primit un aparat intact. Dacă identificați daune survenite pe parcursul transportului, contactați vânzătorul de la care ați achiziționat aparatul sau depozitul regional de unde a fost livrat. Veți găsi numărul de telefon pe factură sau pe avizul de expediție a mărfii.

Instrucțiunile de instalare și racordare sunt furnizate pe o foaie separată.

Instrucțiunile de utilizare sunt disponibile și pe site-ul nostru:

www.gorenje.com / < <http://www.gorenje.com> />



Informații importante



Sfaturi, observații

CUPRINS

| | |
|--|---|
| 4 INSTRUCȚIUNI DE SIGURA- NȚĂ IMPORTANTE 5 Înainte de a conecta cuptorul 6 CUPTORUL ELECTRIC 9 Informații despre aparat – plăcuța cu informații tehnice 10 Unitatea de control | INTRODUCERE |
| 11 ÎNAINTE DE PRIMA UTILIZARE A CUPTORULUI 12 PORNIREA APARATULUI PENTRU PRIMA UTILIZARE 12 Setarea ceasului | PREGĂTIREA CUPTORULUI PENTRU PRIMA UTILIZARE |
| 13 ETAPELE PROCESULUI DE GĂTIRE (1-6) 13 Etapa 1: ALEGEREA SISTEMULUI DE GĂTIT 16 Etapa 2: ALEGEREA SETĂRIILOR 17 Etapa 3: FUNCȚIILE CRONOMETRULUI 19 Etapa 4: ALEGEREA FUNCȚIILOR ADIȚIONALE/EXTRA 22 Etapa 5: PORNIREA PROCESULUI DE GĂTIT 22 Etapa 6: FINALIZAREA PROCESULUI DE GĂTIT ȘI OPRIREA CUPTORULUI 23 DESCRIEREA SISTEMELOR (A MODURILOR DE GĂTIT) ȘI TABELELE DE GĂTIT | ETAPELE PROCESULUI DE GĂTIRE |
| 39 ÎNTREȚINEREA ȘI CURĂȚAREA 40 Curățarea convențională a cuptorului 41 Folosirea funcției "aqua clean" pentru curățarea cuptorului 42 Scoaterea și curățarea ghidajelor telescopice extensibile și a celor de sârmă 43 Montarea inserțiilor catalitice 44 Scoaterea și introducerea ușii cuptorului 47 Scoaterea și introducerea geamului de pe ușa cuptorului 48 Înlocuirea becului | ÎNTREȚINEREA ȘI CURĂȚAREA |
| 49 TABEL CU PRIVIRE LA PROBLEMELE TEHNICE | PROBLEME TEHNICE |
| 50 ELIMINAREA | ALTELE |

INSTRUCȚIUNI DE SIGURANȚĂ IMPORTANTE



CITIȚI CU ATENȚIE INSTRUCȚIUNILE ȘI PĂSTRAȚI-LE PENTRU A LE CONSULTA PE VIITOR.

Acest aparat poate fi utilizat de către copii cu vârsta de peste 8 ani și de către persoane cu capacități fizice, senzoriale sau mentale reduse sau lipsite de experiență și cunoștințe doar dacă au fost supravegheate sau instruite în vederea utilizării aparatului într-un mod sigur și înțeleg riscurile implicate. Nu lăsați copiii să se joace cu aparatul. Curățarea și întreținerea nu vor fi făcute de către copii dacă nu sunt supravegheați.

AVERTISMENT: Aparatul și părțile sale accesibile devin fierbinți în timpul utilizării. Ar trebui să aveți grijă să evitați atingerea elementelor încinse. Copiii sub 8 ani trebuie ținuți la distanță dacă nu sunt supravegheați continuu.

AVERTISMENT: Părțile accesibile pot devin fierbinți în timpul utilizării. Copiii mici ar trebui ținuți la distanță.

În timpul utilizării, aparatul devine fierbinte. Ar trebui să aveți grijă să evitați atingerea elementelor încinse din interiorul cuptorului.

Folosiți doar sonda de temperatură care se recomandă a fi utilizată în acest cuptor.

AVERTISMENT: Asigurați-vă că aparatul este oprit înainte de a înlocui lampa, pentru a evita riscul unui șoc electric.

Nu utilizați agenți de curățare abrazivi sau raclete ascuțite din metal pentru a curăța cuptorul deoarece ar putea deteriora finisajul sau învelișul de protecție din email. Aceste daune pot duce la crăparea sticlei

Nu utilizați dispozitive de curățare cu abur sau de înaltă presiune pentru a curăța aparatul deoarece se poate produce un șoc electric.

Mijloacele de deconectare trebuie încorporate în cablurile fixe conform normelor de cablare.

În cazul în care cablul de alimentare este deteriorat, trebuie înlocuit de către producător, agenții săi de service autorizați sau persoane similare calificate, pentru a evita un dezastru (doar pentru aparatele cu cablu de legătură).

Pentru a preveni supraîncălzirea, aparatul nu trebuie instalat în spatele unei uși decorative.

Aparatul este destinat uzului casnic. A nu se utiliza în alte scopuri, precum încălzirea camerei, uscarea animalelor de companie sau a altor animale, a hârtiei, materialelor textile, plantelor medicinale, etc. deoarece ar putea duce la rănire sau la producerea unui incendiu.

Aparatul poate fi conectat la sursa de energie doar de către un tehnician autorizat sau de către un specialist. Intervențiile asupra aparatului sau repararea acestuia de către o persoană neautorizată pot cauza răni grave sau avarierea produsului.

În cazul în care cablurile de alimentare ale altor aparate aflate lângă acesta se prind în ușa cuptorului, acestea se pot deteriora, ceea ce poate produce un scurtcircuit. Prin urmare, țineți cablurile de alimentare ale altor aparate la o distanță sigură.

Nu acoperiți pereții cuptorului cu folie de aluminiu și nu așezați tăvi de copt sau alte vase de gătit pe fundul cuptorului. Folia de aluminiu va împiedica circulația aerului în cuptor, va împiedica procesul de gătit și va distruge stratul de email.

Ușa cuptorului devine foarte fierbinte în timpul funcționării. Un al treilea geam este montat pentru protecție suplimentară, reducând temperatura suprafeței exterioare (doar la anumite modele).

Balamalele ușii cuptorului se pot deteriora dacă sunt supuse unei greutatei excesive. Nu așezați tigăi grele pe ușa deschisă a cuptorului și nu vă sprijiniți pe ea când curățați interiorul cuptorului. Nu vă așezați niciodată pe ușa deschisă a cuptorului și nu lăsați nici copiii să se așeze pe ea.

Nu folosiți mânerul ușii pentru a ridica aparatul!

Funcționarea aparatului este sigură cu și fără ghidajele tăvii.

Asigurați-vă că orificiile de ventilație nu sunt niciodată acoperite sau blocate.

Eventualele neconcordanțe între culorile diferitelor aparate sau componente dintr-o singură linie de proiectare pot să apară din cauza diferiților factori, cum ar fi unghiurile diferite în care sunt observate aparatele, fundalurile diferite, materialele și iluminarea camerei.

ÎNAINTE DE A CONECTA CUPTORUL



Citiți cu atenție instrucțiunile de utilizare înainte de conectarea aparatului. Reparațiile sau orice revendicare de garanție care rezultă din conectarea sau utilizarea incorectă a aparatului nu sunt acoperite de garanție.

CUPTORUL ELECTRIC

(DESCRIEREA CUPTORULUI ȘI A ECHIPAMENTULUI - ÎN FUNCȚIE DE MODEL)

Figura reprezintă unul dintre modelele aparatului incorporabil. Deoarece aparatele pentru care au fost elaborate aceste instrucțiuni pot avea diferite echipamente, unele funcții sau echipamente pot fi descrise în manual, dar este posibil ca acestea să nu se regăsească pe aparatele dumneavoastră.

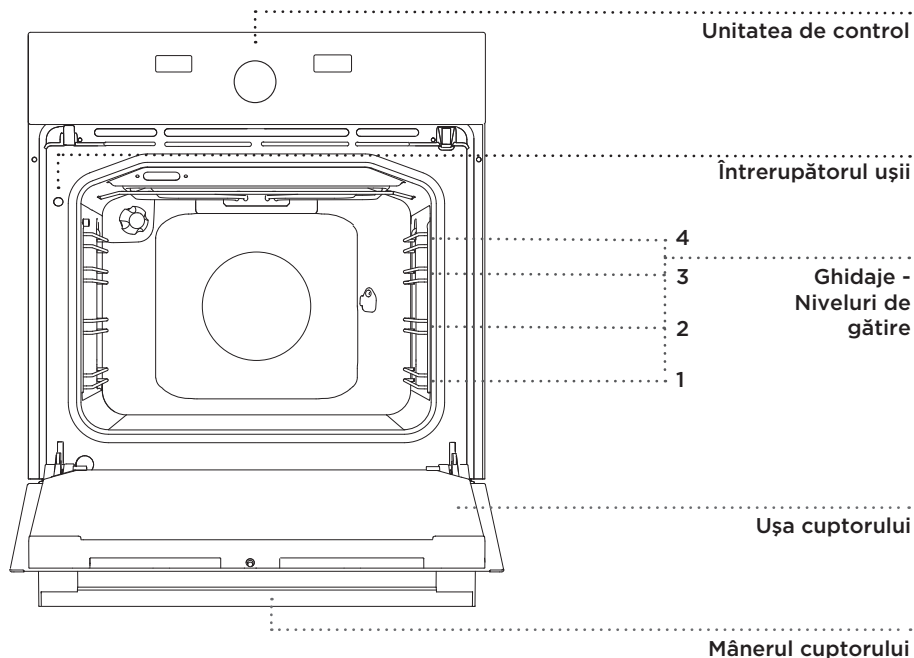

LUMINI DE CONTROL

Când o funcție este selectată, butonul selectat se va aprinde. Aceste aparate nu au lumină galbenă (doar anumite modele au).

Iluminatul cuptorului va porni automat atunci când se va selecta sistemul de gătit.

GHIDAJE DE SĂRMĂ

Ghidajele de sârmă permit pregătirea mâncărilor pe cele patru niveluri (vă rugăm să rețineți că nivelurile/ ghidajele sunt numerotate din partea de jos).

Ghidajele 3 și 4 sunt destinate grătarului.

GHIDAJE TELESCOPICE DETAȘABILE

Ghidajele telescopice detașabile pot corespunde nivelului 2, 3 și 4. Ghidajele retractabile pot fi extensibile parțial sau complet.

ÎNTRERUPĂTORUL UȘII CUPTORULUI

Întrerupătoarele dezactivează încălzirea cuptorului și ventilatorul, dacă ușa cuptorului este deschisă în timpul procesului de gătit. Când ușa se închide, întrerupătoarele repornesc rezistențele.

VENTILATORUL DE RĂCIRE

Aparatul este prevăzut cu un ventilator de răcire care răcește carcasa și panoul de comandă al aparatului.

ECHIPAMENTELE ȘI ACCESORIILE CUPTORULUI

(În funcție de model)

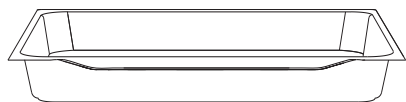
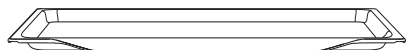
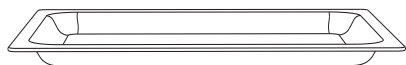

VASELE TERMOREZISTENTE sunt utilizate pentru gătitul cu toate sistemele cuptorului. Pot fi folosite și ca tavă de servire.

GRĂTARUL este folosit pentru pregătirea fripturilor sau ca suport pentru tigăile, tăvile de copt sau vasele de copt cu mâncare.

 Grătarul este prevăzut cu sistem de blocare de siguranță. Prin urmare, ridicați ușor grătarul din partea din față când doriți să îl scoateți din cuptor.

TAVA PUȚIN ADÂNCĂ este folosită pentru produse de patiserie și prăjituri.

TAVA ADÂNCĂ este folosită pentru friptură și produse de patiserie cu textură fragedă. Poate fi folosită și ca tavă de picurare.

 Nu așezați niciodată tava adâncă pe primul ghidaj în timpul procesului de gătit, cu excepția cazului când frigeți pe grătar sau folosiți rotisorul și folosiți tava adâncă doar ca tavă de picurare.



Pe măsură ce accesoriile de coacere se încălzesc, forma acestora se poate modifica. Acest lucru nu afectează funcționalitatea acestora, iar acestea vor reveni la forma originală atunci când se răcesc.

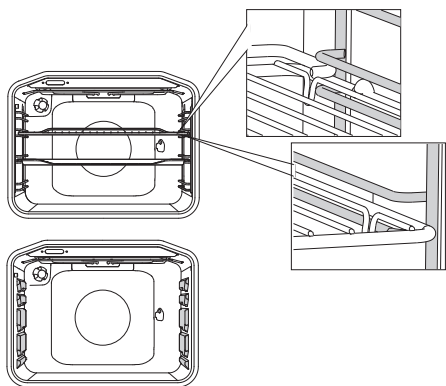

Grătarul sau tava trebuie să fie întotdeauna introduse în canalul dintre cele două profile de sârmă.

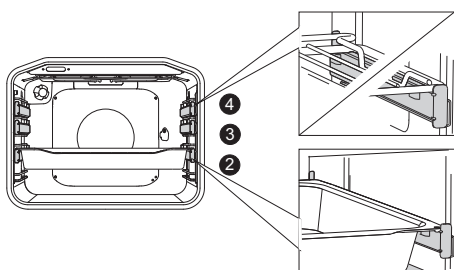

Cu ghidajele telescopice extensibile, scoateți în primul rând ghidajele de pe un nivel și așezați grătarul sau tava de copt pe ele. Apoi, împingeți-le cu mâna cât de mult puteți.

 Închideți ușa cuptorului atunci când ghidajele telescopice sunt introduse complet în cuptor.

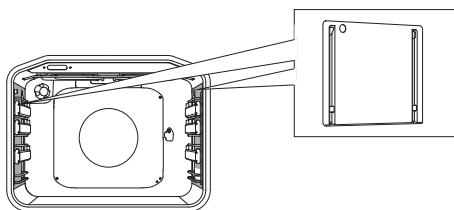

INSERȚIILE UȘOR DE CURĂȚAT previn lipirea grăsimii de părțile laterale ale interiorului cuptorului.

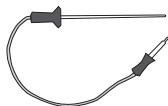

TERMOMETRU cu tijă pentru frigerea cantităților mari de carne.



Aparatul și unele din părțile accesibile au tendința să se încingă în timpul procesului de gătire. Folosiți mănuși de bucătărie.

INFORMAȚII DESPRE APARAT - PLĂCUȚA CU INFORMAȚII TEHNICE

(ÎN FUNCȚIE DE MODEL)

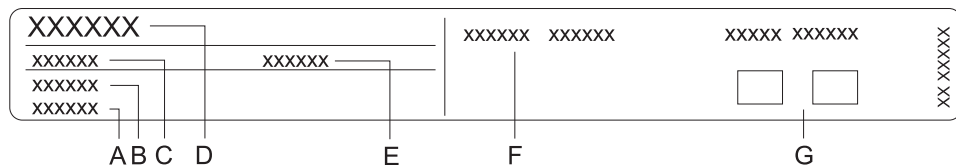

- A Serie
- B Cod/Identificator
- C Tip
- D Marcă
- E Model
- F Specificații tehnice
- G Simboluri de conformitate

Plăcuța care indică informațiile de bază ale aparatului este localizată pe marginea cuptorului și este vizibilă atunci când ușa cuptorului este deschisă.

UNITATEA DE CONTROL

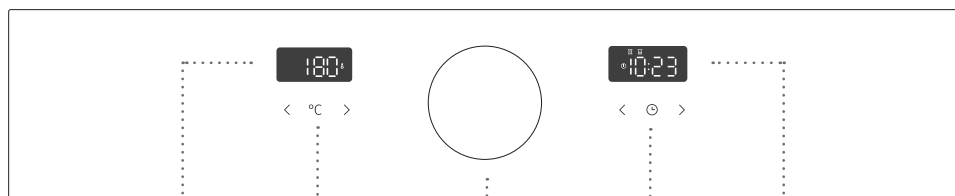

1 AFIŞAJ
TEMPERATURĂ

2 TASTĂ
TEMPERATURĂ

< Tastă creştere
valoare

> Tastă scădere
valoare

3 C BUTON
SELECTOR
SISTEM DE GĂTIRE

4 AFIŞAJ FUN-
CŢIE CEAS ŞI
CRONOMETRU

5 TASTĂ SETĂRI
CEAS ŞI
CRONOMETRU

< şi > taste setare

ÎNAINTE DE PRIMA UTILIZARE A CUPTORULUI

La primirea aparatului, înlăturați toate componentele, inclusiv echipamentele de transport, din cuptor.

Curățați toate accesoriile și ustensilele cu apă caldă și detergent obișnuit. Nu folosiți detergenți abrazivi.

Înainte de prima utilizare, încălziți cuptorul reglând sistemul de încălzire superior și inferior la 200 °C, timp de aproximativ o oră. Se va degaja mirosul caracteristic de "aparat nou"; ventilați corespunzător camera.

PORNIREA APARATULUI PENTRU PRIMA UTILIZARE

SETAREA CEASULUI

După conectarea aparatului sau după o pană de curent prelungită, ora 12:00 va clipi pe afișaj și simbolul următor se va aprinde: ⌚. Setează ora.

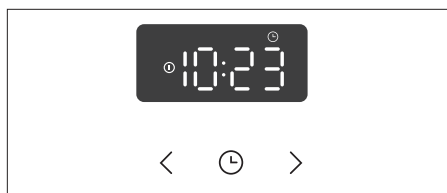

1 Atingeți tastele < sau > pentru a seta ceasul. Mai întâi, setați minutele. Confirmați setarea apăsând tasta ⌚. Apoi, setați orele. După trei secunde, setarea va fi salvată.

💡 Cuptorul va funcționa și dacă ceasul nu va fi setat. Însă, funcțiile cronometru nu vor fi disponibile în acest caz (vezi capitolul SETAREA FUNCȚIILOR CRONOMETRULUI).

SCHIMBAREA SETĂRII CEASULUI

Ceasul (ora din zi) poate fi setat pe toate sistemele, cu excepția preîncălzirii rapide. Atingeți tasta CEAS și țineți apăsat timp de 5 secunde până când simbolul ⌚ apare pe unitatea de afișaj.

💡 Ceasul poate fi setat și atunci când funcția cronometru este activă; totuși, setarea ceasului va reseta setările cronometrului.

După câteva minute în modul idle, aparatul va trece în modul standby.

ETAPELE PROCESULUI DE GĂTIRE (1-6)



ETAPA 1: ALEGEREA SISTEMULUI DE GĂTIT



Rotiți butonul (stânga și dreapta) pentru a selecta sistemul de gătit dorit sau tipul de aliment. Se va aprinde simbolul sistemului de gătit selectat. Temperatura presetată și timpul de funcționare care pot fi reglate vor fi indicate pe unitatea de afișaj (stânga sau dreapta).

 Setările pot fi modificate și în timpul funcționării.

| SISTEM | DESCRIERE | TEMPERATURA SUGERATĂ °C |
|---|---|-------------------------|
| SISTEMELE DE GĂTIRE | | |
|  | PREÎNCĂLZIRE RAPIDĂ Folosiți această funcție dacă doriți să încălziți cuptorul la temperatura dorită cât mai repede posibil. Această funcție nu este corespunzătoare pentru prepararea alimentelor. Când cuptorul se încălzește la temperatura dorită, procesul de încălzire este finalizat. | 180 |
|  | REZISTENȚĂ SUPERIOARĂ ȘI INFERIOARĂ Rezistențele inferioare și cele de pe plafonul cuptorului vor radia uniform căldură în interiorul cuptorului. Produsele de patiserie sau carnea pot fi coapte/fripte doar la un singur nivel de înălțime. | 180 |
|  | GRĂȚAR Doar rezistența grătarului - o parte din setul de grătar mai mare - va funcționa. Acest sistem este folosit pentru pregătirea unei cantități mai mici de sandvișuri cu o felie de pâine sau cârnăciori de bere și pentru prăjirea pâinii. | 210 |
|  | GRĂȚAR MARE Rezistența superioară și rezistența grătarului vor funcționa simultan. Căldura este radiată direct de rezistența grătarului montată pe plafonul cuptorului. Pentru a amplifica efectul de încălzire, rezistența superioară este, de asemenea, activată. Această combinație este folosită pentru pregătirea unei cantități mai mici de sandvișuri cu o felie de pâine, de carne sau de cârnăciori de bere și pentru prăjirea pâinii. | 230 |
|  | GRĂȚAR CU VENTILATOR Rezistența grătarului și ventilatorul vor funcționa simultan. Această combinație este folosită pentru frigerea cărnii și pentru frigerea unei cantități mai mari de carne roșie sau albă pe un singur nivel de înălțime. De asemenea, este adecvat pentru preparate gratinate și pentru rumenirea crustei crocante. | 210 |

| SISTEM | DESCRIERE | TEMPERATURA SUGERATĂ °C |
|---|--|-------------------------|
|  | AER CALD ȘI REZISTENȚĂ INFERIOARĂ Rezistența inferioară, rezistența rotundă și ventilatorul de aer cald vor funcționa simultan. Acestea sunt utilizate pentru pregătirea pizzei, a produselor fragede de patiserie, a checurilor cu fructe confiate, a aluatului dospit și fraged pe mai multe niveluri simultan. | 210 |
|  | AER CALD Rezistența rotundă și ventilatorul vor funcționa simultan. Ventilatorul montat, pe peretele din spate al cuptorului, asigură faptul că aerul cald circulă constant în jurul fripturii sau al produselor de patiserie. Acest mod este folosit pentru frigerea cărnii și coacerea produselor de patiserie pe mai multe niveluri simultan. | 170 |
|  | GĂTIRE ECO ¹⁾ Acest mod de gătire permite optimizarea consumului de energie pe parcursul procesului de gătire. Acesta este folosit pentru frigerea cărnii și pentru coacerea produselor din foietaj. | 180 |
|  | REZISTENȚA INFERIOARĂ ȘI VENTILATOR Acestea sunt utilizate pentru coacerea produse de patiserie dospite și a celor cu creștere scăzută și pentru conservarea fructelor și legumelor. | 180 |
|  | AQUA CLEAN Doar rezistența inferioară va radia căldură. Folosiți această funcție pentru îndepărtarea petelor și a reziduurilor de mâncare din cuptor. Programul durează 30 de minute. | 70 |
|  | DECONGELARE Aerul circulă fără activarea rezistențelor. Se va activa doar ventilatorul. Se folosește pentru decongelarea lentă a alimentelor congelate. | 35 |

¹⁾ Este folosit pentru a obține o clasă de eficiență energetică în conformitate cu standardul EN 60350-1.

În acest mod, temperatura reală din cuptor nu este afișată datorită unui algoritm special pentru funcționarea aparatului și utilizarea căldurii reziduale.

GĂTIRE PRIN SELECTAREA TIPULUI DE ALIMENT (Mod auto)

| SIMBOL | TIP ALIMENT/FUNCȚIE | TEMPERATURĂ PRESETATĂ (°C) | SETARE TEMPERATURĂ MAX. POSIBILĂ (°C) | TIMP GĂTIRE PRESETAT (H/MIN) | CANTITATE (KG) | GHIDAJ (DE LA BAZĂ) | AVERTISMENT | SISTEM PRESETAT |
|--------|-----------------------------------|----------------------------|---------------------------------------|------------------------------|----------------|---------------------|--|-----------------|
| | Preîncălzire | 180 | 275 | - | - | - | Acest mod nu este adecvat pentru gătit. Este creat pentru a atinge rapid temperatura dorită. | |
| | Biscuiți, fursecuri** | 170 | 275 | 0:20 | 2x0,3 | 2,3 | Gătirea/coacerea în tăvi puțin adânci pe două niveluri în mod simultan. | |
| | Pizza | 210 | 275 | 0:20 | 1x0,5 | 2 | Gătirea/coacerea în tavă puțin adâncă. | |
| | Pui | 210 | 275 | 1:00 | 1 | 2 | Gătirea puului pe grătar în al doilea ghidaj; tava de picurare trebuie așezată în ghidajul inferior. | |
| | Cotlete, pește (porții mai mari)* | 230 | 275 | 0:18 | 4x0,2 | 4, 3* | Gătirea pe un grilaj de pe al 4-lea sau al 3-lea ghidaj; tava de picurare trebuie așezată pe al doilea ghidaj iar ușa trebuie să fie închisă. Întoarceți carnea la jumătatea timpului de gătit. | |
| | Cotlete, pește (porții mai mici) | 210 | 275 | 0:18 | 2x0,2 | 4, 3* | Gătirea pe un grilaj de pe al 4-lea sau al 3-lea ghidaj; tava de picurare trebuie așezată în al doilea ghidaj, iar ușa trebuie să fie închisă. Întoarceți carnea la jumătatea timpului de gătit. | |
| | Dezghețare | 35 | - | 1:00 | - | 2 | Așezați alimentul pe grătar și introduceți tava de picurare în ghidajul inferior. | |
| | Foietaje | 180 | - | 0:30 | - | 2 | Gătirea ușoară și uniformă pe un singur nivel. | |
| | Conservare | 180 | 230 | 0:30 | - | 2 | Adecvat pentru conservare/menținere a fructelor și legumelor. | |
| | Pâine | 180 | 275 | 1:00 | 1 | 2 | Gătirea/coacerea în tavă puțin adâncă. | |
| | Curățare | 70 | 90 | 0:30 | - | 2 | Turnați 0,5l de apă într-o tavă de gătit și așezați-o în ghidajul inferior. După 30 de minute, rezidurile alimentare de pe pereții smălțuiți ai cuptorului se vor înmuia și vor fi ușor de curățat cu o cârpă umedă. | |

Simbolul asteriscului (*) lângă tipul de aliment indică că este nevoie de pre-încălzire. Intervalul presetat de gătit nu include timpul necesar pentru pre-încălzire.

ETAPA 2: ALEGEREA SETĂRILOR

REGLAREA TEMPERATURII DE GĂTIRE

1 Rotiți BUTONUL pentru a selecta SISTEMUL DE GĂTIT. Temperatura presetată va lumina intermitent pe unitatea de afișaj timp de 10 secunde.

2 Utilizați tastele pentru a selecta valoarea dorită. Setarea este stocată automat, sau o puteți confirma apăsând tasta °C.

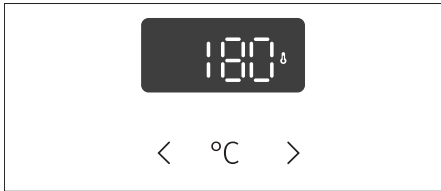

ETAPA 3: FUNCȚIILE CRONOMETRULUI

Mai întâi rotiți BUTONUL SELECTOR AL SISTEMULUI DE GĂTIRE, apoi setați temperatura.

Apăsați tasta CRONOMETRU de mai multe ori pentru a selecta funcția dorită de cronometrare.

Simbolul pentru funcția cronometru selectată se va aprinde, iar timpul reglabil până la finalul gătirii va lumina intermitent pe unitatea de afișaj.

Atunci când sistemul de gătit, temperatura și cronometrul sunt setate, activați procesul de gătit.

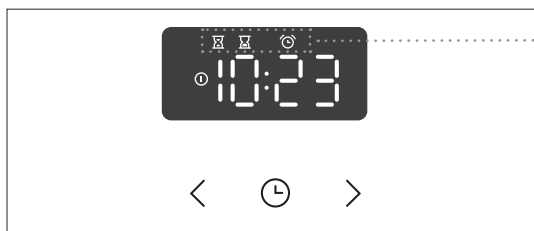

Afișajul funcției
cronometru



Setarea intervalului de gătire

În acest mod, puteți specifica durata funcționării cuptorului (timpul de gătit). Setati timpul de gătit dorit.

După câteva secunde, valoarea setată este confirmată.



Setarea pornirii temporizate

În acest mod, puteți specifica durata procesului de gătire (interval de gătire) și ora de finalizare a procesului de gătire (interval de finalizare). Asigurați-vă că ceasul este setat corect la ora actuală.

Exemplu:

Ora actuală: amiază

Interval de gătire: 2 ore

Finalizare gătire: 6 pm

Mai întâi, setați timpul de gătit (durata de gătit) (ex. 2 ore). Atingeți iar tasta CEAS de două ori pentru a selecta FINALUL GĂTITULUI.

Timpul până la finalul gătitului apare pe unitatea de afișaj.

Setați timpul pentru sfârșitul coacerii (18:00).



Cronometrul va aștepta începerea procesului de gătit. Simbolul se va aprinde. Cuptorul pornește automat (la 4pm) și se oprește la ora selectată (la 6 pm).



Ventilatorul de răcire și cel al cuptorului sunt pornite imediat (în funcție de sistemul de gătit selectat) când rotiți butonul, indiferent de setările de pornire întârziată selectate pentru cuptor.



Setarea minutarului

Memento-ul poate fi utilizat independent de funcționarea cuptorului. Atingeți tasta  iar simbolul  va apărea pe unitatea de afișaj. Cea mai lungă stare posibilă este 24 ore. Setarea este stocată automat după câteva secunde.

În timpul ultimului minut, memento-ul este afișat în secunde.



La expirarea timpului setat, cuptorul va înceta automat să funcționeze (finalul gătitului). **End** va apărea pe unitatea de afișaj. Se va auzi un semnal acustic, pe care îl puteți opri apăsând orice tastă. După două minute, semnalul acustic se va opri automat.

Funcțiile cronometrului pot fi anulate prin setarea orei la "0". Orice funcție de cronometrare poate fi anulată, de asemenea, apăsând tastele: < și > ținându-le apăsat.

ETAPA 4: ALEGEREA FUNCȚIILOR ADIȚIONALE/EXTRA

Activați/dezactivați funcțiile prin apăsarea tastei dorite sau a unei combinații de taste.

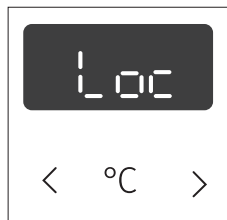

BLOCARE PENTRU SIGURANȚA COPILOR! (3 sec < și >)

Loc va apărea pe afișaj timp de 3 secunde. Atingeți din nou tastele și țineți apăsat timp de 3 secunde pentru a dezactiva blocarea de siguranță pentru copii.

Dacă funcția de blocare pentru siguranța copiilor este activată fără nicio funcție de cronometrare activată (doar ceasul este afișat), cuptorul nu va funcționa. Dacă funcția de blocare este activată după setarea unei funcții de cronometrare, atunci cuptorul va funcționa normal; cu toate acestea, nu va fi posibil să modificați setările.

Când funcția de blocare pentru siguranța copiilor este activată, sistemele pot fi modificate, însă nu va fi posibil să modificați funcțiile adiționale. Procesul de gătire poate fi oprit prin rotirea butonului selector la "0". Funcția de blocare va rămâne activă după oprirea cuptorului. Pentru a selecta un sistem nou, trebuie mai întâi să dezactivați funcția de blocare.

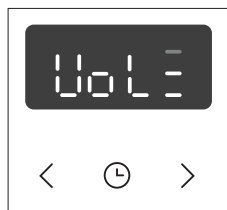

SETAȚI VOLUMUL SEMNALULUI ACUSTIC (5 sec <)

Intensitatea semnalului acustic poate fi setată când funcția de cronometrare nu este activată (se afișează doar ora).

Apăsați tasta < și țineți-o apăsată timp de 5 secunde. Mai întâi va apărea **Vol** pe afișaj, urmat de două bare complet iluminate. Apăsați < și > pentru a selecta unul din cele trei niveluri de volum (una, două sau trei bare). După trei secunde, setarea se va salva automat și ora se va afișa.



SETAȚI LUMINOZITATEA AFIȘAJULUI (5 sec >)

Butonul selector al sistemului de gătire trebuie să fie în poziția "0". Țineți tasta > apăsată timp de 5 secunde. Mai întâi se va afișa **br** pe afișaj, urmat de două bare complet iluminate. Apăsați tastele < și > pentru a ajusta intensitatea afișajului (una, două sau trei bare). După trei secunde, setarea se va salva automat.

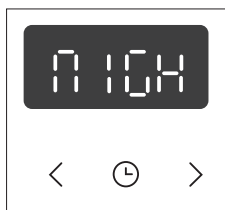

UNITATEA DE AFIȘAJ - MOD NOAPTE

Această funcție diminuează automat lumina unității de afișaj reducându-i luminozitatea de la nivelul 3 la nivelul 2 între 20:00 și 6:00.

Setarea poate fi reglată atunci când butonul de selecție al modului de gătit se află în poziția "0".

Pentru a opri modul de noapte al unității de afișaj, apăsați simultan tastele < și > și țineți apăsat timp de 5 secunde. **NIGH** va apărea pe unitatea de afișaj.

Apăsați tastele < și > pentru a selecta fie **On**, fie **Off**.

După 10 secunde, setarea se va salva automat.

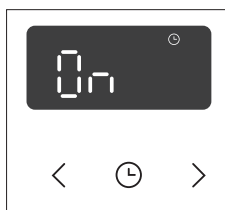

STANDBY

Această funcție pornește sau oprește automat afișarea ceasului.

Setarea poate fi reglată atunci când butonul de selecție al modului de gătit se află în poziția "0".

Pentru a opri afișarea ceasului, apăsați simultan tastele < și ☹ și țineți apăsat timp de 5 secunde. Apăsați tastele < și > pentru a selecta fie **On**, fie **Off**. După 10 secunde, setarea se va salva automat.



ILUMINATUL CUPTORULUI

Iluminatul cuptorului se pornește automat la selectarea unui sistem de gătire.



FUNCȚIE ADAPTABILĂ

Funcția permite ajustarea temperaturii setate și a timpului de gătire. Funcția este activată ca valoare implicită din fabrică, dar poate fi dezactivată, de asemenea. Când funcția este activată, se va afișa temperatura setată cel mai frecvent pentru sistemul selectat, precum și timpul de gătit.



Se iau în considerare setările pentru cele mai recente cinci ședințe de gătit cu o durată de cel puțin 1 minut.

Pentru a dezactiva funcția, rotiți BUTONUL în poziția 0. Apăsați și mențineți apăsată tasta < timp de 3 secunde. Pe unitatea de afișare va apărea OPRIT. Urmați aceeași procedură pentru a activa funcția. Când funcția este activată, pe afișaj va apărea PORNIT.

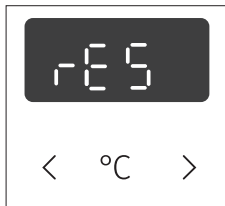

Resetarea funcției adaptabile - setări din fabrică

Rotiți BUTONUL în poziția 0. Apăsați și mențineți apăsată tasta > timp de 3 secunde până când apare **rES** pe afișaj.



După o pană de curent sau după ce aparatul este oprit, setările funcțiilor adiționale vor rămâne salvate doar timp de câteva minute. Apoi, toate setările, cu excepția semnalului acustic și a funcției de blocare pentru siguranța copiilor se vor reseta la cele din fabrică.

ETAPA 5: PORNIEA PROCESULUI DE GĂTIT

După 10 secunde, când sistemul, temperatura și cronometrul sunt setate, cuptorul începe să funcționeze. Se va auzi un semnal acustic.

ETAPA 6: FINALIZAREA PROCESULUI DE GĂTIT ȘI OPRIREA CUPTORULUI

Se va emite un semnal acustic la încheierea procesului de gătit.

Rotiți butonul SELECTOR AL SISTEMULUI DE GĂTIT la poziția "0".

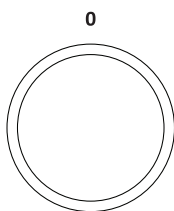

 După procesul de gătit, toate setările cronometrului sunt de asemenea oprite și șterse, cu excepția memento-ului. Ora (ceasul) va fi afișată.

 După folosirea cuptorului ar putea rămâne o cantitate mică de apă în canalul condensator (poziționat sub ușă). Ștergeți canalul cu un burete sau o cârpă.

DESCRIEREA SISTEMELOR (A MODURILOR DE GĂTIT) ȘI TABELELE DE GĂTIT

Dacă mâncarea dorită nu se regăsește în tabelul privind procesul de gătire, veți găsi informații despre mâncăruri similare.

Informațiile se aplică procesului de gătire pe un singur nivel.

Se indică un interval de temperatură sugerat. Începeți cu o temperatură redusă și creșteți-o dacă constatați că mâncarea nu este suficient de rumenită.

Timpii de gătire reprezintă estimări brute și pot varia în funcție de anumite condiții.

Preîncălziți cuptorul doar dacă acest lucru este menționat în rețetă sau este prevăzut în tabelele acestui manual de instrucțiuni. Încălzirea unui cuptor gol consumă multă energie. Prin urmare, prin coacerea mai multor tipuri de produse de patiserie sau a mai multor pizza în mod succesiv, veți economisi energie, deoarece cuptorul va fi preîncălzit deja.

Folosiți tăvi adânci și puțin adânci închise la culoare, stratificate cu silicon sau acoperite cu email, deoarece acestea conduc căldura foarte bine.

Când folosiți hârtie de copt, asigurați-vă că este rezistentă la temperaturi ridicate.

Atunci când gătiți bucăți mari de carne sau produse de patiserie, se va genera o cantitate mare de abur în interiorul cuptorului, care la rândul său poate forma condens pe ușa cuptorului. Acesta este un fenomen normal care nu va afecta funcționarea aparatului. După finalizarea procesului de gătit, ștergeți ușa și uscați geamul ușii.

Opriiți cuptorul cu aproximativ 10 minute înainte de sfârșitul procesului de gătire pentru a economisi energie utilizând căldura acumulată.

Nu răciți mâncarea într-un cuptor închis pentru a preveni formarea condensului (rouă).

Niveluri standard de testare a gradului de preparare și temperatura de interior finală recomandată pentru diferite tipuri de carne

| Tip aliment | Temperatură de interior pentru alimente Food core temperature (°C) | Culoarea cărnii în secțiune și culoarea sucului |
|-----------------------|--|--|
| CARNE DE VITĂ | | |
| În sânge | 40-45 | roșie, precum carnea crudă, puțin suc |
| În sânge medie | 55-60 | roșu deschis, mult suc roșu |
| Medie | 65-70 | roz, cantitate mică de suc de culoare roz pal |
| Bine făcută | 75-80 | maro cu nunață de gri uniformă, suc puțin fără culoare |
| CARNE DE VIȚEL | | |
| Bine făcută | 75-85 | roșu-marou |
| PORC | | |
| Medie | 65-70 | roz deschis |
| Bine făcută | 75-85 | galben- maro |
| CARNE DE MIEL | | |
| Bine făcută | 79 | gri, suc de nuanță roz |
| CARNE DE OAIÉ | | |
| În sânge | 45 | roșie, precum carnea crudă, puțin suc |
| În sânge medie | 55-60 | roșu deschis |
| Medie | 65-70 | roz în mijloc |
| Bine făcută | 80 | gri |
| CARNE DE CAPRĂ | | |
| Medie | 70 | roz pal, suc de culoare roz |
| Bine făcută | 82 | gri, suc doar puțin roz |
| CARNE DE PUI | | |
| Bine făcută | 82 | gri deschis |
| PEȘTE | | |
| Bine făcut | 65-70 | alb înspre gri-marou |

REZISTENȚĂ SUPERIOARĂ ȘI INFERIOARĂ

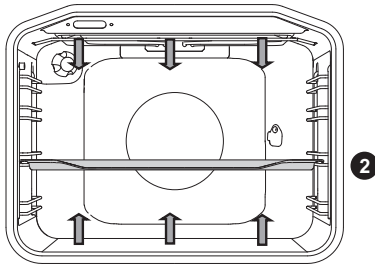

Rezistențele inferioare și cele de pe plafonul cuptorului vor radia uniform căldură în interiorul cuptorului.

Frigerea cărnii:

Folosiți o tigaie sau o tavă acoperită cu email, termorezistentă, din lut sau fontă. Tăvile din oțel inoxidabil nu sunt corespunzătoare deoarece reflectă puternic căldura.

Folosiți o tigaie sau o tavă acoperită cu email, termorezistentă, din lut sau fontă. Tăvile din oțel inoxidabil nu sunt corespunzătoare deoarece reflectă puternic căldura.

| Tip aliment | Greutate (g) | Ghidaj (începând din partea inferioară) | Temperatură (°C) | Timp de gătit (min) |
|------------------|----------------|---|------------------|---------------------|
| CARNE | | | | |
| Friptură de porc | 1500 | 2 | 180-200 | 90-110 |
| Pulpă de porc | 1500 | 2 | 180-200 | 100-120 |
| Ruladă de porc | 1500 | 2 | 180-200 | 120-140 |
| Ruladă de carne | 1500 | 2 | 200-210 | 60-70 |
| Friptură de vită | 1500 | 2 | 170-190 | 120-140 |
| Ruladă de vițel | 1500 | 2 | 180-200 | 90-120 |
| Pulpă de miel | 1500 | 2 | 180-200 | 100-120 |
| Pulpă iepure | 1500 | 2 | 180-200 | 100-120 |
| Cotlet căprioară | 1500 | 2 | 180-200 | 100-120 |
| Pizza * | / | 2 | 200-220 | 20-30 |
| Pui | 1500 | 2 | 190-210 | 70-90 |
| PEȘTE | | | | |
| Pește înăbușit | 1000g / bucată | 2 | 210 | 50-60 |

Utilizați acest sistem pentru frigerea puiului, în cazul în care aparatul nu este prevăzut cu sistemul

Utilizați acest sistem pentru prepararea pizzei, în cazul în care aparatul nu este prevăzut cu sistemul

Simbolul * semnifică că cuptorul trebuie preîncălzit cu ajutorul sistemului de gătit selectat.

Produse de patiserie:

Folosiți doar un nivel și tăvi sau tăvi puțin adânci de copt închise la culoare. În tăvile puțin adânci sau tăvile de copt de culoare deschisă, rumenirea produselor de patiserie va fi mai redusă, deoarece echipamentul va reflecta căldura. Așezați întotdeauna tăvile de copt pe grătar. Dacă folosiți tava de copt puțin adâncă furnizată, scoateți grătarul. Timpul de gătire va fi mai scurt dacă cuptorul este preîncălzit.

| Tip aliment | Ghidaj (începând din partea inferioară) | Temperatură (°C) | Timp de gătit (min) |
|---|--|---------------------|------------------------|
| PRODUSE PATISERIE | | | |
| Sufleu de legume | 2 | 190-200 | 30-35 |
| Sufleu dulce | 2 | 190-200 | 30-35 |
| Chifle (Semmel)* | 2 | 190-210 | 20-30 |
| Pâine albă * | 2 | 180-190 | 50-60 |
| Pâine din făină de hrișcă* | 2 | 180-190 | 50-60 |
| Pâine din cereale integrale * | 2 | 180-190 | 50-60 |
| Pâine din făină de seară * | 2 | 180-190 | 50-60 |
| Pâine din făină de alac * | 2 | 180-190 | 50-60 |
| Tort nucă | 2 | 170-180 | 50-60 |
| Pandișpan * | 2 | 160-170 | 25-30 |
| Prăjitură cu brânză | 2 | 170-180 | 65-75 |
| Brioșe | 2 | 170-180 | 25-30 |
| Produse de patiserie preparate din aluat dospit | 2 | 200-210 | 20-30 |
| Varză pirozhki | 2 | 185-195 | 25-35 |
| Prăjitură cu fructe | 2 | 150-160 | 40-50 |
| Biscuiți Meringue | 2 | 80-90 | 120-130 |
| Rulouri umplute cu jeleu (Buchtel) | 2 | 170-180 | 30-40 |

Simbolul * semnifică că cuptorul trebuie preîncălzit cu ajutorul sistemului de gătit selectat.

| Recomandare | Utilizare |
|--|---|
| Este gata prăjitura? | <ul style="list-style-type: none"> Înțepați prăjitura în partea de sus cu o scobitoare sau cu un băț de lemn. Dacă nu sunt urme pe scobitoare sau pe băț atunci când o/il scoateți, prăjitura este gata. |
| S-a lăsat prăjitura? | <ul style="list-style-type: none"> Verificați rețeta. Data viitoare, folosiți mai puțin lichid. Observați timpul de amestecare când folosiți mixere mici, blendere, etc.. |
| Este fundul prăjiturii prea deschis la culoare? | <ul style="list-style-type: none"> Folosiți o tavă puțin adâncă sau o tavă de copt de culoare închisă. Așezați tava puțin adâncă pe ghidajul de mai jos și porniți rezistența inferioară spre sfârșitul procesului de gătire. |
| Prăjitura cu umplutură umedă nu este făcută? | <ul style="list-style-type: none"> Creșteți temperatura și prelungiți timpul de coacere. |



Nu așezați tava adâncă pe primul ghidaj.

GRĂȚAR MARE, GRĂȚAR

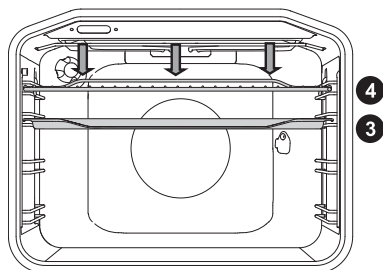

Când pregătiți alimente pe grătar cu ajutorul grătarului mare, rezistența superioară și rezistența grătarului montată pe plafonul cuptorului vor funcționa simultan.

Când pregătiți alimente pe grătar, rezistența superioară și rezistența grătarului montată pe plafonul cuptorului vor funcționa simultan.

Temperatura maximă permisă: 230°C.

Preîncălziți rezistența cu infraroșu (grătar) timp de cinci minute.

Supravegheați procesul de gătire tot timpul. Carnea se poate arde repede datorită temperaturii mari.

Frigerea cu rezistența grătarului este potrivită pentru frigerea și gătirea cârnaților, bucăților de carne și peștelui (fripturi, escalop, friptură sau file de somon, etc.) cu cantitate redusă de grăsime. sau pentru prăjirea pâinii.

Când frigeți direct pe grătar, ungeți-l cu ulei pentru a preveni lipirea cărnii și introduceți-l pe cel de-al patrulea ghidaj. Introduceți tava de picurare în ghidajul 1 sau 2. Când frigeți în tava de copt, asigurați-vă că există suficient lichid în tavă pentru a preveni arderea acesteia. Întoarceți carnea în timpul frigerii.

După frigere, curățați cuptorul, accesoriile și ustensilele.

Tabel pentru pregătirea pe grătar – grătar mic

| Tip aliment | Greutate (g) | Ghidaj (începând din partea inferioară) | Temperatură (°C) | Timp de gătit (min) |
|----------------------|--------------|---|------------------|---------------------|
| CARNE | | | | |
| Friptură vită, medie | 180 g/bucată | 3 | 230 | 15-20 |
| File ceafă de porc | 150 g/bucată | 3 | 230 | 18-22 |
| Cotlete | 280 g/bucată | 3 | 230 | 20-25 |
| Cârnați de grătar | 70 g/bucată | 3 | 230 | 10-15 |
| PÂINE PRĂJITĂ | | | | |
| Pâine prăjită | / | 4 | 230 | 3-6 |
| Tartine | / | 4 | 230 | 3-6 |

Tabel pentru prepararea la grătar - grătar mare

| Tip aliment | Greutate (g) | Ghidaj (începând din partea inferioară) | Temperatură (°C) | TimP de gătit (min) |
|--|--------------|---|------------------|---------------------|
| CARNE | | | | |
| Friptură vită, în sânge | 180 g/bucată | 3 | 230 | 15-20 |
| Friptură vită, bine făcută | 180 g/bucată | 3 | 230 | 18-25 |
| File din ceafă de porc | 150 g/bucată | 3 | 230 | 20-25 |
| Cotlete | 280 g/bucată | 3 | 230 | 20-25 |
| Escalop vițel | 140 g/bucată | 3 | 230 | 20-25 |
| Cârnați de grătar | 70 g/bucată | 3 | 230 | 10-15 |
| Conservă din carne de porc (Leberkäse) | 150 g/bucată | 3 | 230 | 10-15 |
| PEȘTE | | | | |
| Friptură/ file somon | 200 g/bucată | 3 | 230 | 15-25 |
| PÂINE PRĂJITĂ | | | | |
| Pâine prăjită | / | 4 | 230 | 1-3 |
| Tartine | / | 4 | 230 | 2-5 |

Când frigeți în tava de copt, asigurați-vă că este suficient lichid în tava ca să nu se ardă. Întoarceți carnea în timpul gătirii.

Atunci când gătiți păstrăv, uscați peștele cu un prosop de hârtie. Condimentați interiorul peștelui; acoperiți-l cu ulei la exterior și așezați-l pe grătar. Nu întoarceți peștele atunci când îl pregătiți pe grătar.



Țineți întotdeauna ușa cuptorului închisă când folosiți rezistența (cu infraroșu) a grătarului.

Rezistența grătarului, grătarul și alte accesorii ale cuptorului se încing în timpul preparării. Prin urmare, folosiți mănuși de bucătărie și clești pentru carne.



GRĂȚAR CU VENTILATOR

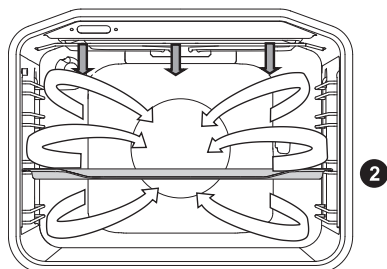

În acest mod de funcționare, încălzitorul grătarului și ventilatorul funcționează simultan. Adecvat pentru prăjirea cărnii, peștelui și a legumelor.
(A se vedea descrierile și recomandările pentru GRĂȚAR.)

| Tip aliment | Greutate (g) | Ghidaj (începând din partea inferioară) | Temperatură (°C) | Timp de gătit (min) |
|-------------------|--------------|---|------------------|---------------------|
| CARNE | | | | |
| Carne de rață | 2000 | 2 | 150-170 | 80-100 |
| Friptură de porc | 1500 | 2 | 160-170 | 60-85 |
| Pulpă de porc | 1500 | 2 | 150-160 | 120-160 |
| Cotlet de porc | 1000 | 2 | 150-160 | 120-140 |
| Jumătate de găină | 700 | 2 | 190-210 | 50-60 |
| Carne de găină | 1500 | 2 | 190-210 | 60-90 |
| PEȘTE | | | | |
| Păstrăv | 200 g/bucată | 2 | 170-180 | 40-50 |



AER CALD ȘI REZISTENȚA INFERIOARĂ

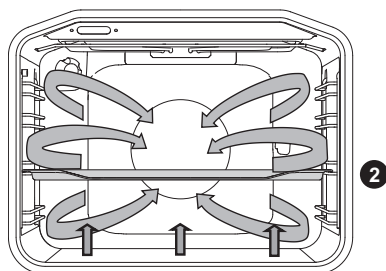

Rezistența inferioară, rezistența rotundă și ventilatorul de aer cald vor funcționa simultan. Corespunzătoare pentru pregătirea pizzei, plăcintelor cu mere și a checurilor cu fructe confiate.

(A se vedea descrierea și sfaturile aferente REZISTENȚEI SUPERIOARE ȘI INFERIOARE.)

| Tip aliment | Ghidaj (începând din partea inferioară) | Temperatură (°C) | Timp de gătit (min) |
|-----------------------------------|---|------------------|---------------------|
| Prăjitură cu brânză, aluat fraged | 2 | 150-160 | 65-80 |
| Pizza * | 2 | 200-210 | 15-20 |
| Tartă Lorraine, fragedă | 2 | 180-200 | 35-40 |
| Plăcintă cu mere, aluat dospit | 2 | 150-160 | 35-40 |
| Ștrudel cu mere,foietaj | 2 | 170-180 | 45-65 |

Simbolul * semnifică că cuptorul trebuie preîncălzit cu ajutorul sistemului de gătit selectat.

Frigere cu termometrul cu tijă pentru carne (în funcție de model)

În acest mod, setați temperatura dorită pentru gătitul interiorului alimentului. Cuptorul funcționează până când interiorul alimentului atinge temperatura setată. Temperatura din interior este măsurată cu ajutorul termometrului cu tijă.

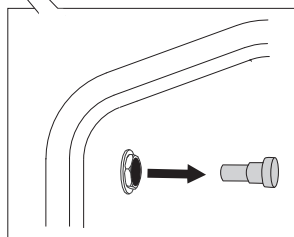
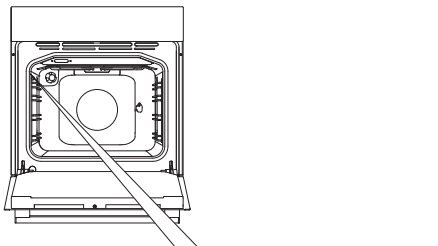

1 Înălțurați capacul metalic (racordul se află în colțul frontal superior al peretelui din dreapta cuptorului).

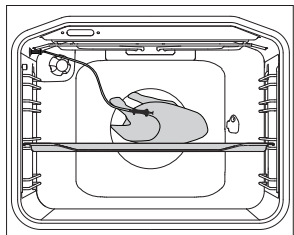

2 Conectați ștecărul sondei la priză și introduceți sonda în aliment. **Prob.** Va apărea în partea dreaptă a unității de afișaj timp de câteva secunde.

 Dacă au fost activate orice setări ale cronometrului, acestea vor fi anulate.

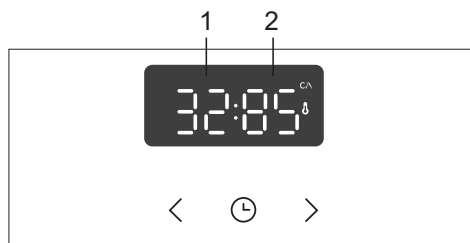

3 Rotiți BUTONUL DE SELECTARE AL APARATULUI DE GĂTIT (aer fierbinte și încălzitor inferior). Simbol, temperatură presetată, temperatură actuală și temperatură setată vor apărea pe afișaj. Dacă temperatura termometrului de carne este sub 30 °C, pe afișaj va apărea "-- : 80".

- 1 Temperatura curentă
- 2 Temperatura setată

 În timpul procesului de gătit, temperatura din cuptor actuală și cea setată vor fi afișate. Temperatura poate fi modificată în timpul funcționării. Când se atinge temperatura internă setată, procesul de gătit se va opri. **End** va apărea pe unitatea de afișaj. Se va emite un semnal acustic care poate fi oprit apăsând orice tastă. După un minut, semnalul acustic se va opri automat. Ceasul va apărea pe afișaj.

După procesul de gătit, reatașați capacul protector al prizei sondei de carne.



Utilizați doar termometrele adecvate utilizării cu cuptorul dumneavoastră. Asigurați-vă ca termometrul nu atinge încălzitorul pe durata procesului de gătit. După finalizarea procesului de gătit, termometrul va fi foarte încins. Aveți grijă să nu vă ardeți.



AER CALD

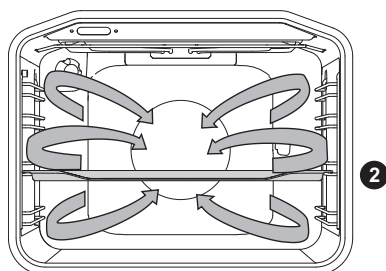

Rezistența rotundă și ventilatorul vor funcționa simultan. Ventilatorul montat pe pereții din spate al cuptorului asigură faptul că aerul cald circulă constant în jurul fripturii sau al produselor de patiserie.

Frigerea cărnii:

Folosiți o tigaie sau o tavă acoperită cu email, termorezistentă, din lut sau fontă. Tăvile din oțel inoxidabil nu sunt corespunzătoare deoarece reflectă puternic căldura.

Asigurați suficient lichid în timpul procesului de gătire pentru a preveni arderea cărnii. Întoarceți carnea în timpul frigerei. Carnea va rămâne mai suculentă dacă o acoperiți.

| Tip aliment | Greutate (g) | Ghidaj (începând din partea inferioară) | Temperatură (°C) | Timp de gătit (min) |
|---------------------------|--------------|---|------------------|---------------------|
| CARNE | | | | |
| Friptură de porc cu piele | 1500 | 2 | 170-180 | 140-160 |
| Carne de rață | 2000 | 2 | 160-170 | 120-150 |
| Carne de găscă | 4000 | 2 | 150-160 | 180-200 |
| Carne de curcan | 5000 | 2 | 150-170 | 180-220 |
| Piept de pui | 1000 | 3 | 180-200 | 60-70 |
| Pui umplut | 1500 | 2 | 170-180 | 90-110 |

Produse de patiserie

Se recomandă preîncălzirea.

Biscuiții și fursecurile pot fi coapte în tăvi puțin adânci pe mai multe niveluri simultan (2 și 3). Rețineți că timpul de coacere poate fi diferit chiar dacă tăvile folosite sunt identice.

Biscuiții din tava superioară pot fi gata mai repede decât cei din cea inferioară.

Așezați întotdeauna tăvile de copt pe grătar. Dacă folosiți tava de copt puțin adâncă furnizată, scoateți grătarul. Pentru o rumenire uniformă, asigurați-vă că biscuiții au aceeași grosime.

| Tip aliment | Ghidaj (începând din partea inferioară) | Temperatură (°C) | Timp de gătit (min) |
|-------------------------------------|--|---------------------|------------------------|
| PRODUSE PATISERIE | | | |
| Pandișpan | 2 | 150-160 | 25-35 |
| Prăjitură cu aluat sfărâmicios | 2 | 160-170 | 25-35 |
| Prăjitură cu fructe, pandișpan | 2 | 150-160 | 45-65 |
| Ruladă* | 2 | 160-170 | 15-25 |
| Prăjitură cu fructe, fragedă | 2 | 160-170 | 50-70 |
| Ștrudel cu mere | 2 | 170-180 | 40-60 |
| Biscuiți, aluat fraged* | 2 | 150-160 | 15-25 |
| Biscuiți, presați* | 2 | 140-150 | 15-25 |
| Biscuiți din aluat dospit | 2 | 170-180 | 20-35 |
| Biscuiți, foietaj | 2 | 170-180 | 20-30 |
| ALIMENTE CONGELATE | | | |
| Ștrudel cu mere și brânză proaspătă | 2 | 170-180 | 50-70 |
| Pizza | 2 | 170-180 | 20-30 |
| Cartofi prăjiți, gata pentru gătit | 2 | 170-180 | 20-35 |
| Crochete la cuptor | 2 | 170-180 | 20-35 |

Simbolul * semnifică că cuptorul trebuie preîncălzit cu ajutorul sistemului de gătit selectat.



Nu așezați tava adâncă pe primul ghidaj.



REZISTENȚA INFERIOARĂ ȘI VENTILATORUL

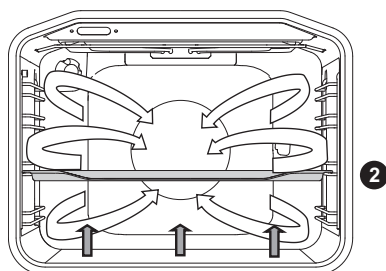

Acesta este utilizat pentru coacerea produselor de patiserie dospite și a celor cu creștere scăzută și pentru conservarea fructelor și legumelor. Folosiți cel de-al doilea ghidaj din partea de jos și o tavă puțin adâncă pentru a permite circulația aerului cald de-a lungul părții superioare a vasului.

CONSERVARE

Pregătiți alimentele care vor fi conservate și borcanele în mod normal. Folosiți borcane cu inel de etanșare din cauciuc și capac de sticlă. Nu folosiți borcane cu capace filetate sau metalice sau cutii metalice. Asigurați-vă că borcanele au dimensiuni egale, sunt umplute cu același conținut și sunt închise ermetic.

Turnați 1 litru de apă fiartă în tava adâncă (aproximativ 70°C) și așezați 6 borcane de 1 litru pe tavă. Introduceți tava în cuptor pe al doilea ghidaj.

În timpul conservării, verificați alimentele și lăsați-le până când lichidul din borcane începe să fiarbă - când apar bule în primul borcan.

| Tip aliment | Ghidaj (începând din partea inferioară) | Temperatură (°C) | Timp de fierbere la foc mic (min) | Temperatura și timpul după începerea fierberii | Timpul de repaus în cuptor (min) |
|----------------------|---|------------------|-----------------------------------|--|----------------------------------|
| FRUCTE | | | | | |
| Căpșuni | 2 | 160-180 | 30-45 | / | 20-30 |
| Fructe cu sâmburi | 2 | 160-180 | 30-45 | / | 20-30 |
| Piure de fructe | 2 | 160-180 | 30-45 | / | 20-30 |
| LEGUME | | | | | |
| Castraveciori murați | 2 | 160-180 | 30-45 | / | 20-30 |
| Fasole/morcovi | 2 | 160-180 | 30-45 | 120°C, 45-60 min | 20-30 |



GĂTIRE ECO

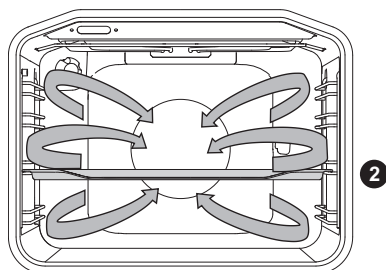

Rezistența rotundă și ventilatorul vor funcționa simultan. Ventilatorul montat pe pereții din spate al cuptorului asigură faptul că aerul cald circulă constant în jurul fripturii sau al produselor de patiserie.

| Tip aliment | Ghidaj (începând din partea inferioară) | Temperatură (°C) | TimP de gătit (min) |
|-----------------------------------|---|------------------|---------------------|
| CARNE | | | |
| Friptură de porc, 1 kg | 2 | 180 | 140-160 |
| Friptură de porc, 2 kg | 2 | 180 | 150-180 |
| Friptură de vită, 1 kg | 2 | 190 | 120-140 |
| PEȘTE | | | |
| Pește întreg, 200 g/bucată | 2 | 180 | 40-50 |
| File pește, 100 g/bucată | 2 | 190 | 25-35 |
| PRODUSE PATISERIE | | | |
| Biscuiți șprîțiți | 2 | 160 | 20-25 |
| Brioșe mici | 2 | 170 | 25-35 |
| Ruladă | 2 | 170 | 25-30 |
| Prăjitură cu fructe, aluat fraged | 2 | 170 | 55-65 |
| ALIMENTE GRATINATE | | | |
| Cartofi gratinați | 2 | 170 | 40-50 |
| Lasagna | 2 | 180 | 40-50 |
| ALIMENTE CONGELATE | | | |
| Cartofi prăjiți, 1 kg | 2 | 200 | 25-40 |
| Nuggets pui, 0.7 kg | 2 | 200 | 25-35 |
| Batoane de pește, 0.6 kg | 2 | 200 | 20-30 |



Nu așezați tava adâncă pe primul ghidaj.



DECONGELARE

În acest mod, aerul va circula fără activarea rezistențelor..

Printre alimentele adecvate pentru decongelare se enumeră prăjiturile cu strat gros de cremă sau cremă pe bază de unt, torturile și plăcintele, pâinea și cornurile, fructele congelate.

În majoritatea cazurilor se recomandă scoaterea alimentelor din ambalaj (nu uitați să scoateți orice cleme sau prinderi din metal).

La jumătatea intervalului de decongelare, alimentele trebuie întoarse, amestecate și separate, dacă au fost congelate împreună.

ÎNTREȚINEREA ȘI CURĂȚAREA



Asigurați-vă că ați deconectat aparatul de la sursa de alimentare cu energie electrică și așteptați ca aparatul să se răcească.

Curățarea și întreținerea nu trebuie să fie efectuate de copii dacă nu sunt supravegheați.

Finisaj din aluminiu

Curățați finisajul din aluminiu cu detergenți lichizi neabrazivi destinați acestor suprafețe. Aplicați detergentul pe o cârpă umedă și curățați suprafața. Apoi, clătiți suprafața cu apă. Nu aplicați detergent direct pe finisajul din aluminiu.

Nu folosiți detergenți sau bureți abrazivi.

Notă: Suprafața nu trebuie să intre în contact cu spray-urile de curățare a cuptorului deoarece se poate deteriora vizibil și permanent.

Partea frontală a carcasei fabricată din tablă din oțel inoxidabil

(în funcție de model)

Curățați această suprafață doar cu detergent neutru (clăbuc de săpun) și un burete moale care nu va zgâria finisajul. Nu folosiți detergenți abrazivi sau detergenți care conțin solvenți deoarece pot deteriora finisajul carcasei.

Suprafețele lăcuite și componentele din plastic

(în funcție de model)

Nu curățați butoanele, mânerul ușilor, autocolantele și plăcuțele cu caracteristici tehnice/ de tip cu detergenți abrazivi sau materiale de curățare abrazive, detergenți pe bază de alcool sau cu alcool. Îndepărtați imediat petele cu o cârpă moale neabrazivă și apă pentru a evita deteriorarea suprafeței.

De asemenea, puteți folosi detergenți și materiale de curățare destinate acestor suprafețe conform instrucțiunilor producătorilor lor.



Suprafețele din aluminiu nu trebuie să intre în contact cu spray-urile de curățare a cuptorului deoarece se pot deteriora vizibil și permanent.

CURĂȚAREA CONVENȚIONALĂ A CUPTORULUI

Puteți folosi procedura standard de curățare pentru a curăța murdăria persistentă din cuptor (folosiți detergenți sau spray-uri de cuptor). După curățare, clătiți bine reziduurile de detergent.

Curățați cuptorul și accesoriile după fiecare utilizare pentru a preveni arderea murdăriei pe suprafață. Cel mai ușor mod de îndepărtare a grăsimii este curățarea cu apă caldă și săpun în timp ce cuptorul este încă cald.

În cazul murdăriei persistente și a impurităților, folosiți detergenți convenționali de cuptor. Clătiți cuptorul bine cu apă curată pentru a îndepărta toate reziduurile de detergent. Nu folosiți detergenți agresivi, abrazivi, bureți abrazivi, substanțe de îndepărtare a petelor și a ruginii, etc.

Cuptorul, interiorul cuptorului și tăvile sunt acoperite cu un email special având o suprafață netedă și rezistentă. Acest email special face curățarea mai ușoară la temperatura camerei.

FOLOSIREA FUNCȚIEI "AQUA CLEAN" PENTRU CURĂȚAREA CUPTORULUI

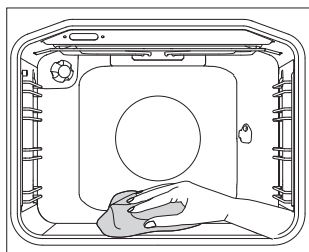
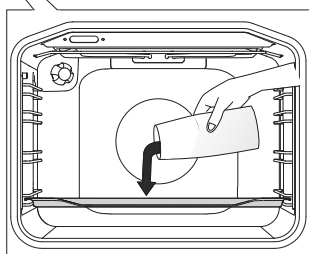
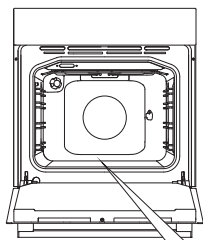

1 Rotiți SELECTORUL SISTEMULUI DE GĂTIRE în poziția "Aqua Clean". 2 Reglați BUTONUL DE TEMPERATURĂ la 70 °C.

2 Turnați 0.6 l de apă într-un pahar sau într-un vas termorezistent puțin adânc și introduceți-l în dispozitivul inferior de ghidare.

3 După 30 de minute, reziduurile de alimente de pe pereții de email ai cuptorului se vor înmuia și se vor curăța ușor cu ajutorul unei cârpe umede.



Folosiți sistemul Aqua Clean când cuptorul s-a răcit complet.

SCOATEREA ȘI CURĂȚAREA GHIDAJELOR TELESCOPICE EXTENSIBILE ȘI A CELOR DE SÂRMĂ

Folosiți detergenți convenționali pentru a curăța ghidajele.

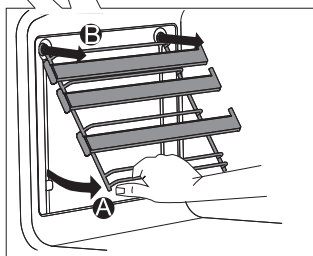
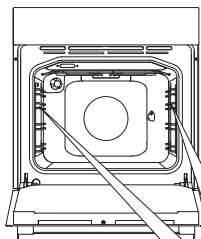

A Apucați ghidajele de partea de jos și trageți-le înspre centrul interiorului cuptorului.

B Scoateți-le din orificiile din partea de sus.

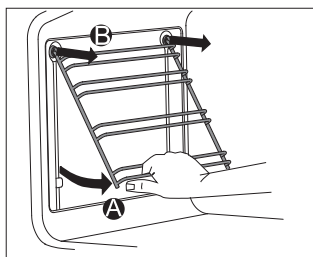

Nu curățați ghidajele extensibile în mașina de spălat vase.

MONTAREA INSERȚIILOR CATALITICE

Folosiți detergenți convenționali pentru a curăța ghidajele.

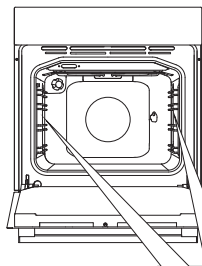

Scoateți ghidajele de sârmă sau ghidajele extensibile.

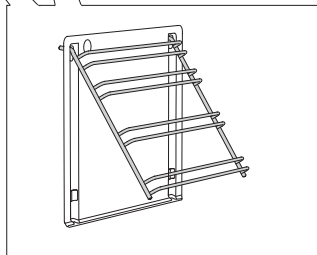

1 Montați ghidajele pe inserția catalitică.

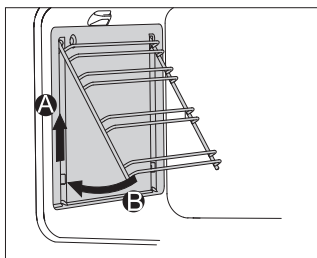

2 Atașați inserțiile cu ghidaje cu ajutorul orificiilor prevăzute, și trageți în sus.

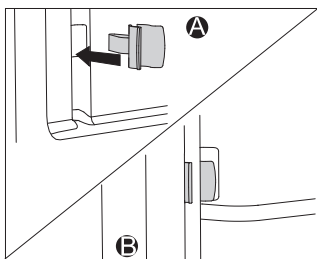

Când montați ghidaje complet extensibile cu inserții catalitice, introduceți un capăt al clemelor furnizate în orificiile din partea de jos a peretelui din interiorul cuptorului și introduceți celălalt capăt al clemelor în ghidaje. Scopul clemelor este de a fixa ghidajele mai bine.



Nu spălați inserțiile catalitice în mașina de spălat vase.

SCOATEREA ȘI INTRODUCEREA UȘII CUPTORULUI

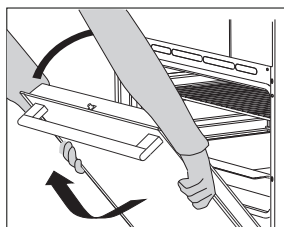
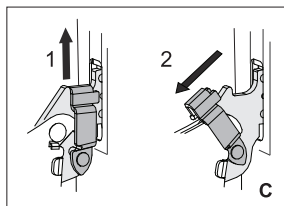
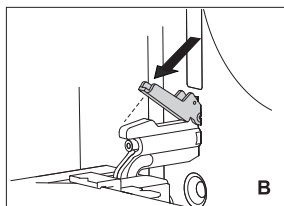
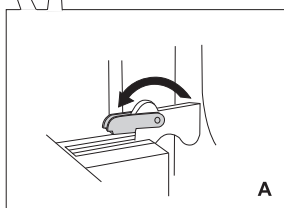
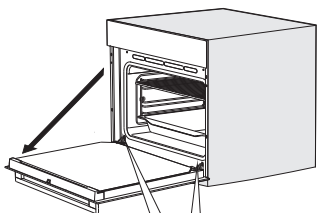

1 În primul rând, deschideți complet ușa (cât de mult posibil).

2 **A** Rotiți opritoarele atât cât vă permit (în cazul închiderii convenționale). Cu ajutorul sistemului de închidere ușoară,

B Dacă aparatul este prevăzut cu sistemul GentleClose, rotiți din nou clanțele până la un unghi de 90°.

C Dacă aparatul este prevăzut cu sistemul GentleClose, ridicați ușor clanțele și trageți spre dvs.

3 Închideți ușor ușa până ce clanțele se aliniază cu fantele. Ridicați ușor ușa și scoateți-o din ambele fante. Pentru a înlocui ușa, aplicați procedura în ordine inversă. Dacă ușa nu se deschide sau închide corespunzător, asigurați-vă că creștăturile de pe balamale sunt aliniate cu bazele balamalei.



La înlocuirea ușii, asigurați-vă că suporturile balamalelor sunt așezate corect în bazele balamalelor pentru a preveni închiderea bruscă a balamalei principale care este legată de un arc principal puternic. Dacă se acționează arcul principal, există riscul să vă răniți.

BLOCARE UȘĂ (în funcție de model)

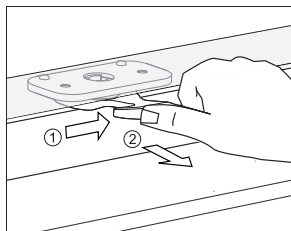

Pentru a o deschide, apăsați ușor în dreapta cu degetul mare și trageți ușa în afară în același timp.

💡 Atunci când ușa cuptorului este închisă, încuietoarea revine automat la poziția inițială.

DEZACTIVARE ȘI ACTIVARE BLOCARE UȘĂ

⚠️ **Cuptorul trebuie să fie rece în totalitate.**

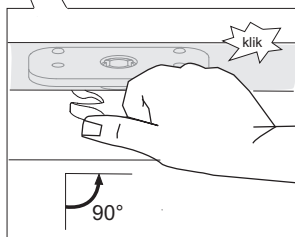
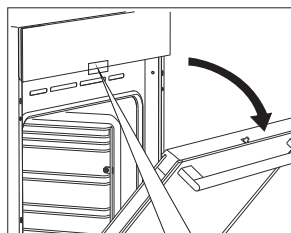

1 Mai întâi, deschideți ușa cuptorului.

2 Împingeți încuietoarea la dreapta la 90° cu degetul mare până simțiți un click. Blocarea ușii nu este dezactivat.

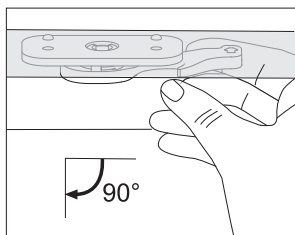

3 Pentru a reactiva blocarea ușii, deschideți ușa cuptorului și folosiți degetul drept arătător pentru a trage mânerul către dumneavoastră.

ÎNCHIDEREA UȘOARĂ A UȘII (în funcție de model)

Ușa cuptorului este prevăzută cu un sistem care atenuează forța de închidere a ușii, care include și unghiul de 75 grade. Acesta permite închiderea simplă, fără zgomot și cursivă a ușii. O împingere ușoară (într-un unghi de 15 grade relativ față de poziția închisă a ușii) este suficientă pentru ca ușa să se închidă automat și ușor.



În cazul în care forța aplicată pentru închiderea ușii este prea puternică, efectul sistemului este redus sau sistemul va fi ocolit pentru siguranța acestuia.

SCOATEREA ȘI INTRODUCEREA GEAMULUI DE PE UȘA CUPTORULUI

Geamul de pe ușa cuptorului poate fi curățat din interior, dar trebuie în primul rând să îl scoateți. Scoateți ușa cuptorului (a se vedea capitolul "Scoaterea și reșezarea ușii cuptorului").

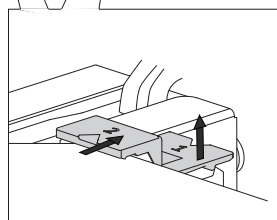
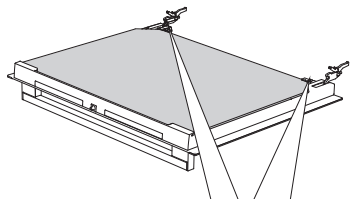

1 Ridicați ușor suporturile din stânga și dreapta ușii (marcajul 1 de pe suport) și îndepărtați-le de geam (marcajul 2 de pe suport).

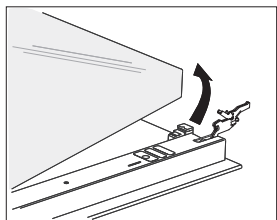

2 Țineți geamul ușii de marginea inferioară; ridicați-l ușor astfel încât să nu mai fie atașat de suport; și scoateți-l.

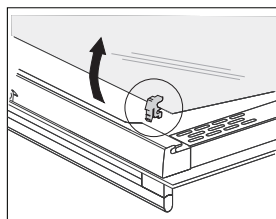

3 Pentru a scoate cel de-al treilea geam (doar în cazul anumitor modele), ridicați-l și scoateți-l. De asemenea, îndepărtați garniturile din cauciuc de pe geam.

 Pentru a reșeza geamul, aplicați procedura în ordine inversă. Marcajele (semicerc) de pe ușă și geam trebuie să se suprapună.

ÎNLOCUIREA BECULUI

Becul este consumabil și, prin urmare, nu este inclus în garanție. Înainte de schimbarea becului, scoateți tăvile, grătarul și ghidajele.

(Lampă de halogen: G9, 230 V, 25 W; bec obișnuit E14, 25 W, 230 V)

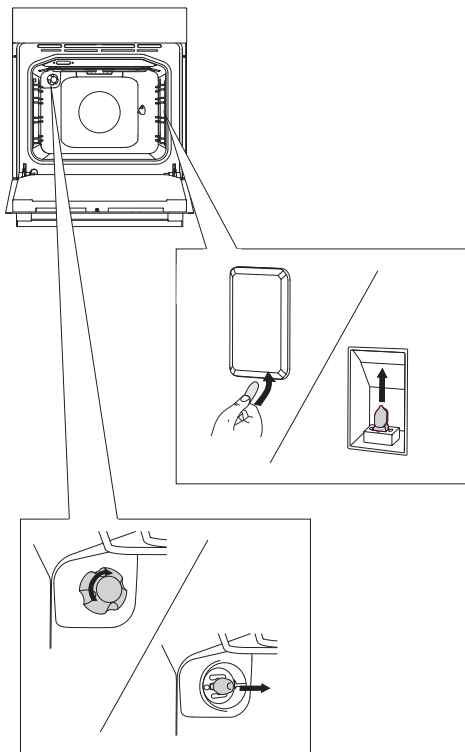

Folosiți o șurubelniță plată pentru a desface capacul becului și a-l scoate. Scoateți becul.

💡 Aveți grijă să nu deteriorați emailul.

Scoateți capacul becului și înlocuiți becul.

💡 Folosiți mănuși de protecție pentru a evita arsurile.

TABEL CU PRIVIRE LA PROBLEMELE TEHNICE

| Problemă/eroare | Cauză |
|---|---|
| Senzorii nu răspund; ecranul este blocat. | Deconectați aparatul de la sursa de alimentare pentru câteva minute (deșurubați siguranța sau opriți comutatorul principal); apoi, reconectați aparatul și porniți-l. |
| Siguranța principală din locuința dumneavoastră se declanșează des. | Contactați un tehnician. |
| Lumina cuptorului nu funcționează. | Procedura de schimbare a becului este descrisă în capitolul Curățare și Întreținere. |
| Produsele de patiserie nu sunt coapte suficient. | Ați selectat temperatura și sistemul de încălzire corect? Este închisă ușa cuptorului? |

Dacă problema persistă în ciuda respectării recomandării de mai sus, contactați un tehnician autorizat. Reparația sau orice reclamație cu privire la garanție, care rezultă din racordarea sau utilizarea incorectă a aparatului, nu va fi acoperită de garanție. În acest caz, utilizatorul va acoperi costul reparației.



Înainte de efectuarea reparației, deconectați aparatul de la sursa de alimentare (prin scoaterea siguranței sau a ștecherului din priza de perete).

ELIMINAREA



Ambalajele sunt confecționate din materiale ecologice care pot fi reciclate, eliminate sau distruse fără a exista vreun pericol pentru mediu. În acest scop, materialele ambalajelor sunt etichetate corespunzător.

Simbolul de pe produs sau de pe ambalajul acestuia indică faptul că produsul nu trebuie tratat ca un deșeu menajer. Produsul trebuie dus la un centru de colectare autorizat pentru prelucrarea deșeurilor de echipamente electrice și electronice.

Eliminarea corectă a produsului va ajuta la prevenirea efectelor negative asupra mediului și a sănătății oamenilor care ar putea să apară în caz de eliminare incorectă a produsului. Pentru informații detaliate cu privire la eliminarea și prelucrarea produsului, vă rugăm să contactați autoritatea municipală care se ocupă de gestionarea deșeurilor, serviciul de eliminare a deșeurilor, sau magazinul de unde ați cumpărat produsul.

Ne rezervăm dreptul de a face modificări, precum și în ceea ce privește erorile din manualul de instrucțiuni.

