

RS

BA

ME

**DETALJNA UPUTSTVA**  
ZA UPOTREBU  
ELEKTRIČNE RERNE

**Simplicity**  
COLLECTION

Zahvaljujemo vam na poverenju kojeg ste nam iskazali kupovinom našeg aparata.

Za lakšu upotrebu proizvoda priložili smo vam detaljna uputstva, koja će vam pomoći da se što brže upoznate sa svojim novim aparatom.

Najpre se uverite dali ste primili neoštećen aparat. Ukoliko otkrijete bilo kakvo transportno oštećenje, molimo vas da se obratite vašem prodavcu kod kog ste aparat kupili, ili područnom magacinu odakle je proizvod bio isporučen. Telefonski broj naći ćete na računu odnosno na otpremnici.

Uputstva za ugradnju i priključenje priložene su na odvojenom listu.

Uputstva za upotrebu aparata možete naći i na našem internetnom sajtu:

[www.gorenje.com](http://www.gorenje.com) / < <http://www.gorenje.com> />



važne informacije



savet, napomena

# SADRŽAJ

<b>4 VAŽNE BEZBEDNOSNE PREDOSTROŽNOSTI</b> 5 Pre priključenja aparata: ..... <b>6 ELEKTRIČNA PEĆ</b> 9 Podaci o aparatu- natpisna tablica 10 Kontrolna tabla	<b>UVOD</b>
<b>11 PRE PRVE UPOTREBE</b>	<b>PRVA PRIPREMA APARATA</b>
<b>12 KORACI PEČENJA (1 - 4)</b> 12 1. Korak: IZBOR SISTEMA 15 2. Korak: IZBOR REGULACIJA 16 3. korak: POČETAK DELOVANJA 16 4. korak: ZAVRŠETAK DELOVANJA I ISKLJUČENJE RERNE ..... <b>17 OPISI SISTEMA I TABELE PRIPREME HRANE</b>	<b>KORACI PEČENJA</b>
<b>30 ČIŠĆENJE I ODRŽAVANJE</b> 31 Klasično čišćenje peći 32 Čišćenje peći funkcijom aqua clean 33 Vađenje i čišćenje žičanih i teleskopskih vodilica 34 Montaža katalitičkih uložaka 35 Skidanje i nameštanje vrata peći 38 Skidanje i nameštanje stakla vrata 39 Zamena sijalice	<b>ČIŠĆENJE I ODRŽAVANJE</b>
<b>40 TABELA SMETNJI I GREŠAKA</b>	<b>OTKLANJANJE PROBLEMA</b>
<b>41 ODLAGANJE DOTRAJALOG APARATA</b>	<b>OSTALO</b>

# VAŽNE BEZBEDNOSNE PREDOSTROŽNOSTI



**PAŽLJIVO PROČITAJTE OVA UPUTSTVA I SAČUVAJTE IH, JER ĆETE MOŽDA TREBATI DA IH POGLEDATE KASNIJE**

Deca starija od osam godina, kao i lica smanjenih psiho-fizičkih ili mentalnih sposobnosti, odnosno lica bez potrebnih iskustava ili znanja, smeju koristiti ovaj aparat isključivo pod nadzorom lica zaduženih za njihovu bezbednost, koja će im pružiti i potrebnu pomoć i uputstva za rad aparata te ih upozoriti na opasnosti povezane s upotrebom aparata. Pazite da deca ne koriste aparat kao igračku. Deca neka također ne učestvuju u postupcima čišćenja aparata ili obavljanja radova na njegovom održavanju bez odgovarajućeg nadzora.

**UPOZORENJE:** sam aparat i dostupni elementi aparata mogu tokom rada jače da se ugriju. Izbegavajte dodir s grejnim elementima. Mala deca (mlađa od osam godina) neka budu celo vreme pod nadzorom.

**UPOZORENJE:** dostupni elementi aparata mogu tokom rada jače da se ugriju. Držite decu podalje od rerne.

Tokom upotrebe aparat može jače da se ugrije. Pazite da ne dodirujete grejne elemente rerne.

Koristite isključivo temperaturnu sondu koja je preporučena za korišćenje s ovom rernom.

**UPOZORENJE:** pre zamene sijalice proverite da li je aparat isključen iz električne instalacije, te time sprečite opasnost električnog udara.

Za čišćenje stakla na vratima rerne ili stakla na poklopcu špareta nemojte koristiti gruba sredstva za čišćenje ili oštre metalne strugalice, jer mogu da izgrebu površinu, što može da dovede do oštećenja površine i razbijanja stakla.

Aparat nije dozvoljeno čistiti napravama na vruću paru ili visokotlačnim aparatima za čišćenje, jer takve naprave mogu da uzrokuju strujni udar.

Naprava za isključenje mora da bude ugrađena u fiksnu instalaciju u skladu s uputstvima za električne instalacije.

Ukoliko je priključni kabl oštećen, sme ga zameniti isključivo proizvođač ili njegov ovlašćeni serviser, jer ćete jedino time sprečiti eventualne opasnosti odnosno povrede (samo za aparate opremljene priključnim kablom).

Aparat ne sme da bude postavljen iza dekorativnih vrata, da se spreči pregrevanje.

Aparat je namenjen upotrebi u domaćinstvu. Nemojte ga koristiti u bilo kakve druge svrhe, npr. za zagrevanje prostorija, sušenje životinja, hartije, tkanina ili bilja, jer u takvim slučajevima postoji opasnost oštećenja ili požara.

Aparat sme priključiti samo servisna služba ili ovlašćeno stručno lice. Nestručni zahvati i popravci aparata mogu dovesti do opasnosti od strujnog udara i ozbiljnih povreda, kao i do oštećenja na aparatu.

Pazite da priključni kablov aparata koji se nalaze u blizini vašeg aparata ne budu stisnuti vratima rerne, jer mogu da se oštete i uzrokuju kratak spoj. Zato električne priključne kablove drugih aparata držite na primerenoj udaljenosti.

Rernu nemojte oblagati aluminijumskom folijom i nemojte stavljati tepsiju na dno rerne, jer obloga iz folije sprečava kruženje vazduha u rerni, ometa pečenje i uništava emajl.

Tokom rada vrata rerne jače se ugriju. Zato je kao dodatna zaštita ugrađeno treće staklo, koje tokom rada rerne snižava površinsku temperaturu stakla na vratima rerne (samo određeni modeli).

Šarniri vrata rerne mogu da se oštete ako ih preopteretite, zato na otvorena vrata rerne nemojte slagati teže sudove za kuvanje i nemojte da se naslanjate na otvorena vrata npr. tokom čišćenja unutrašnjosti rerne. Nemojte dozvoliti deci da sednu na vrata.

Aparat nemojte podizati hvatajući ga za dršku vrata.

Korišćenje aparata bezbedno je i sa vodilicama tepsije i bez njih.

Pazite da otvori za provetrevanje nisu pokriveni ili blokirani na neki drugi način.

Do eventualnih nesklada u nijansama boja između različitih aparata ili sastavnih elemenata unutar jedne dizjnerske linije može da dođe zbog različitih uzroka, kao što su npr. različiti uglovi pod kojima gledamo aparat, različita boja pozadine, materijali, ili sama osvetljenost prostora.

## PRE PRIKLJUČENJA APARATA:



**Pre priključenja aparata detaljno pročitajte uputstva za upotrebu. Otklanjanje kvarova odnosno reklamacije koje nastanu zbog nepravilnog priključenja ili nepravilne upotrebe aparata, nisu predmet garancije.**

# ELEKTRIČNA PEĆ

## (OPIS PEĆI I OPREME - OVISNO O MODELU)

Na slici je prikazan i opisan jedan od modela ugradnih aparata. Aparati za koje su izrađena ova uputstva mogu imati različitu opremu, zato su možda u uputstvima opisane i određene funkcije i oprema koje vaš aparat nema.

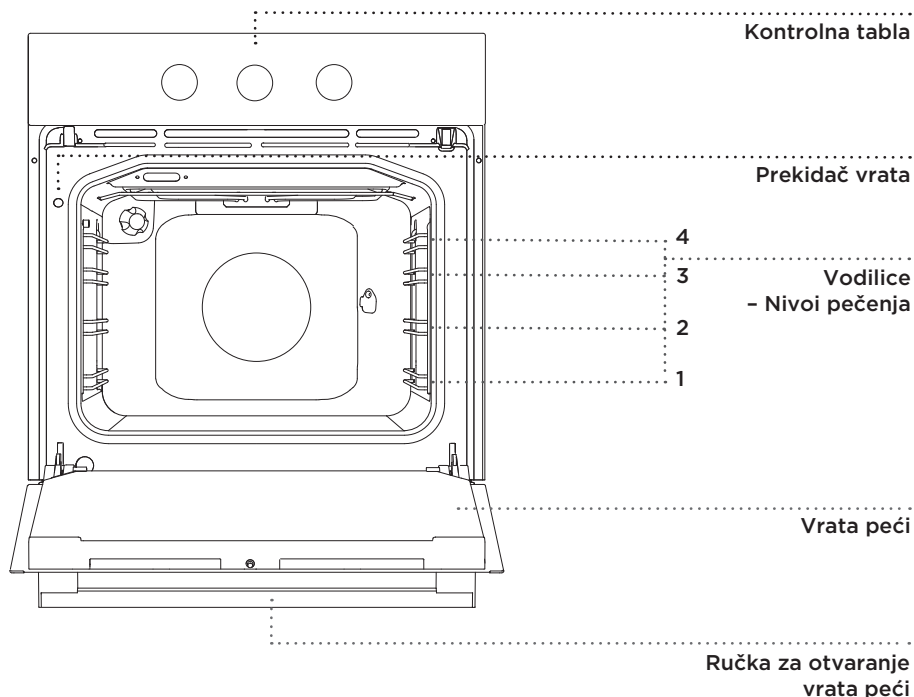

## UVUČENA DUGMAD ZA UPRAVLJANJE

Dugme lagano pritisnite da iskoči, a zatim ga obrćite.

 Nakon svake upotrebe dugme obrnite u isključeni položaj i gurnite ga nazad. Uvučeno dugme možete gurnuti nazad samo u isključenom, odnosno neutralnom položaju prekidača.

## SIGNALNE LAMPICE

**Brojčnik uključenog dugmeta** je osvetljen kad je izabrana određena funkcija.

**Osvetljenje peći** pali se automatski nakon izbora sistema pečenja.

## ŽIČANE VODILICE

Žičane vodilice omogućuju pripremu hrane na četiri nivoa (vodite računa da se nivoi uvek broje odozdo prema gore).

Vodilice 3 i 4 namenjene su pečenju na roštilju.

## TELESKOPSKKE VODILICE

Teleskopskim vodilicama opremljeni su 2., 3. i 4. nivo.

Teleskopske vodilice mogu se na određenim nivoima delimično ili u potpunosti izvući.

## PREKIDAČI VRATA PEĆI

Prekidači isključuje zagrevanje peći i delovanje ventilatora kada se vrata peći otvore tokom rada. Kad se vrata zatvore, prekidači ponovno uključe zagrevanje.

## RASHLADNI VENTILATOR

U aparat je ugrađen rashladni ventilator koji hladi kućište i kontrolnu tablu aparata.

## PRIBOR PEĆI (Ovisno o modelu)

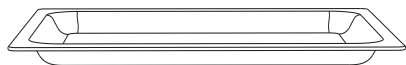

**STAKLENA TEPSIJA** koristi se za pečenje jela na svim sistemima peći. Možete je koristiti i kao servirni pladanj.



**REŠETKA** se koristi za pečenje na roštilju ili na nju stavite tepsiju s vašom hranom.



Na rešetki je napravljen bezbednosni graničnik, zbog toga kod izvlačenja treba rešetku uvek najpre lagano podignuti sa prednje strane.

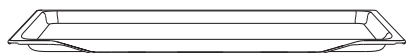

**NISKA TEPSIJA** koristi se za pečenje torti i kolača.

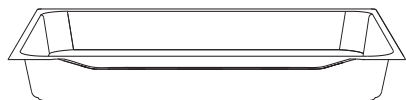

**DUBOKA TEPSIJA** koristi se za pečenje mesa i vlažnih kolača. Može se koristiti i kao posuda za sakupljanje kapajuće masnoće.



Duboka tepsija neka tokom pečenja nikad ne bude u prvoj vodilici, izuzev ako pečete na roštilju ili koristite ražanj, pa duboka posuda služi za sakupljanje kapajuće masnoće.

 **Pribor za pečenje može zbog zagrevanja da promeni oblik, što neće uticati na njegovu upotrebljivost. Nakon što se pribor ohladi, oblik se vraća u prvobitno stanje.**

Kod žičanih vodilica pazite da rešetku i tepsije uvek umetnete u vodeći utor kog ograničavaju žičane vodilice.

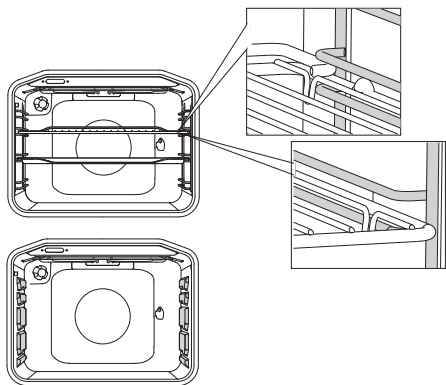

Kod teleskopskih žičanih vodilica najpre izvucite vodilice jednog nivoa, na njega stavite rešetku ili tepsije, i zatim ih rukom gurnite do kraja unutra.

 Vrata peći zatvorite tek kad su teleskopske vodilice gurnute skroz do kraja u unutrašnjost peći.

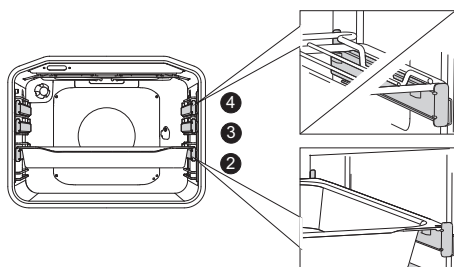

**ULOŠCI ZA JEDNOSTAVNO ČIŠĆENJE** sprečavaju na stranicama peći prskanje masnoće tokom pečenja.

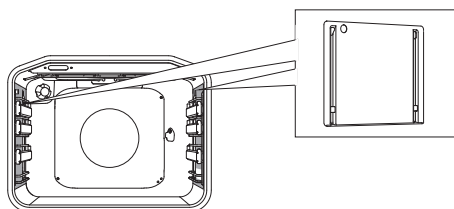

**Tokom pečenja aparat i određeni dostupni delovi prilično se ugriju, zbog toga u rukovanju peći uvek koristite zaštitne rukavice.**



# PODACI O APARATU- NATPISNA TABLICA (OVISNO O MODELU)

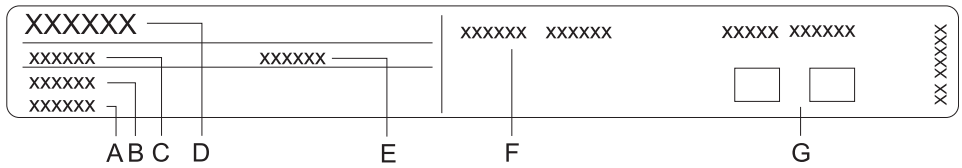

- A Serijski broj
- B Šifra
- C Tip
- D Robna marka
- E Model
- F Tehnički podaci
- G Znaci skladnosti

**Natpisna tablica s osnovnim podacima o aparatu pričvršćena je na ivici peći, i vidljiva je kad otvorite vrata peći.**

# KONTROLNA TABLA

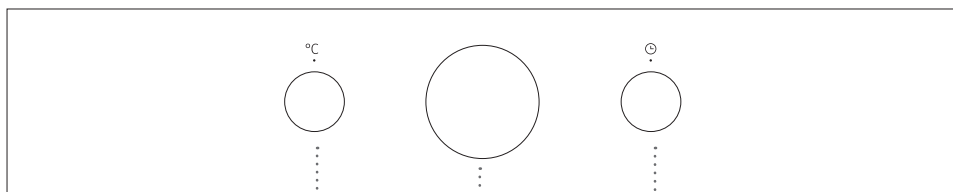

**1** DUGME  
ZA IZBOR  
TEMPERATURE

**2** DUGME ZA  
IZBOR SISTEMA  
PEČENJA

**3** ALARM

# PRE PRVE UPOTREBE

---

Nakon isporuke aparata, iz peći izvadite sve delove, uključivši i transportnu opremu. Izvadite sve delove pribora iz peći i očistite ih toplom vodom i uobičajenim deterdžentom za čišćenje. Nemojte koristiti gruba sredstva za čišćenje.

Pre prve upotrebe zagrejavajte rernu bez hrane koristeći sistem donji i gornji grejač na temperaturi 200°C otprilike jedan čas. Tokom prvog zagrejanja rerna će možda ispuštati karakterističan vonj “po novom”, zbog toga tokom zagrejanja temeljito provetravajte prostoriju.







# KORACI PEČENJA (1 - 4)





## 1. KORAK: IZBOR SISTEMA



Obrotanjem dugmeta (ulevo i udesno) izaberite traženi sistem pečenja ili izbor hrane. Simbol izabranog sistema pečenja svetli.

 Regulaciju možete menjati i tokom delovanja aparata.

SISTEM	OPIS	PREDLOŽENA TEMPERATURA (°C)
<b>SISTEMI PEĆI</b>		
	<b>BRZO PRETHODNO ZAGREJAVANJE</b> Koristi se kad želite peć što brže ugrejati na traženu temperaturu. Ova funkcija nije primerena za pečenje jela. Kad se peć ugreje na izabranu temperaturu, zagrevanje se završava.	180
	<b>GORNJI I DONJI GREJAČ</b> Grejači na gornjoj i donjoj strani peći ravnomerno sevuju toplotu u unutrašnjost peći. Pečenje kolača ili mesa moguće je samo na jednom nivou.	180
	<b>ROŠTILJ</b> Deluje samo infra grejač, koji je deo velikog roštilja. Koristi se za pečenje na roštilju za manje količine, npr. sendviča, viršli, safalada i drugih kobasica, te za pečenje tosta.	210
	<b>VELIKI ROŠTILJ</b> Deluju gornji grejač i infra grejač. Toplotu direktno seva infra grejač, koji je pričvršćen na plafonu peći, dok je za povećanje efekta zagrevanja istovremeno uključen i gornji grejač. Koristi se za pečenje manjih količina namirnica na roštilju, npr. zapečenih hlepčića, mesa, ili viršli i sličnih kobasica, te za pečenje tosta.	230
	<b>ROŠTILJ S VENTILATOROM</b> Deluju infra grejač i ventilator. Koristi se za pečenje mesa na roštilju i pečenje većih komada mesa ili peradi na jednom nivou peći. Ovaj sistem primeren je i za gratiniranje i postizanje hrskave korice jela.	210
	<b>VRUĆ VAZDUH I DONJI GREJAČ</b> Deluje donji grejač i okrugao grejač te ventilator s vrućim vazduhom. Koristi se za pečenje pice, vlažnog peciva, voćnih torti, te dizanog i prhkog testa na više nivoa.	210

SISTEM	OPIS	PREDLOŽENA TEMPERATURA (°C)
	<b>VRUĆ VAZDUH</b> Deluju okrugao grejač i ventilator. Ventilator na zadnjoj stenki peći brine o stalnom kruženju vrućega vazduha oko pečenja ili kolača. Koristi se za pečenje mesa i kolača na više nivoa.	170
	<b>EKO PEČENJE <sup>1)</sup></b> Optimizuje potrošnju energije tokom pečenja. Koristi se za pečenje mesa i kolača.	180
	<b>DONJI GREJAČ I VENTILATOR</b> Koristi se za pečenje nisko dizanih kolača, te za ukuvavanje (konzervisanje) voća i povrća.	180
	<b>AQUA CLEAN</b> Toplotu seva samo donji grejač. Koristi se za uklanjanje mrlja i hrane iz peći. Program se izvede u roku 30 minuta.	70
	<b>ODMRZAVANJE</b> Vazduh kruži bez uključenih grejača. Deluje samo ventilator. Koristi se za polagano odmrzavanje zamrznute hrane.	35

<sup>1)</sup> Ova se funkcija koristi za određivanje energetske efikasne klase u skladu sa standardom EN 60350-1.

Kod ove funkcije nije prikazana stvarna temperatura u rerni zbog specijalnog algoritma delovanja aparata i iskorištavanja preostale toplote.

## PEČENJE IZBOROM VRSTE HRANE

SIMBOL	JELO/ FUNKCIJA	PRETHODNO DODELJE- NA TEMPERATURA (°C)	MAX. MOGUĆA PODEŠE- NA TEMPERATURA (°C)	PRETHODNO DODELJE- NO VREME (H/MIN)	KOLIČINA (KG)	VODILICA (ODOZDO)	UPOZORENJE	PREDNASTAVLJEN SISTEM
	Prethodno zagrevanje	180	275	-	-	-	Ova funkcija nije pogodna za pripremu jela. Za brzo postizanje željene temperature	
	Sitni kolačići, keksi"	170	275	0:20	2x0,3	2,3	Pečenje u niskim tepsijama na 2 nivoa istovremeno.	
	Pica	210	275	0:20	1x0,5	2	Pečenje u niskoj tepsiji.	
	Pile	210	275	1:00	1	2	Pečenje piletine na rešetki na 2 vodilici, a tepsija za sakupljanje kapajuće masnoće stavljena je u donju vodilicu.	
	Krmenadle, ribe (veće porcije)*	230	275	0:18	4x0,2	4, 3*	Pečenje na rešetki u vodilici 4, 3*, a u vodilici 2 je tepsija za sakupljanje kapajuće masnoće, sa zatvorenim vratima. Na polovini vremena meso treba da se preokrene.	
	Krmenadle, ribe (manje porcije)*	210	275	0:18	2x0,2	4, 3*	Pečenje na rešetki u vodilici 4, 3*, a u vodilici 2 je tepsija za sakupljanje kapajuće masnoće, sa zatvorenim vratima. Na polovini vremena meso treba da se preokrene.	
	Odmrzavanje	35	-	1:00	-	2	Namirnicu stavite na rešetku, a tepsiju za sakupljanje kapajuće tečnosti stavite u donju vodilicu.	
	Kolači	180	-	0:30	-	2	Pečenje na jednom nivou koje omogućuje nežno i ravnomerno pečenje.	
	Kiseljenje	180	230	0:30	-	2	Pogodno za kiseljenje voća i povrća.	
	Hleb	180	275	1:00	1	2	Pečenje u niskoj tepsiji.	
	Čišćenje	70	90	0:30	-	2	U tepsiju sipajte 0,5 l vode i stavite je u donju vodilicu. Nakon 30 minuta ostaci hrane na emailu pećnice omekšaće se toliko da možete da ih obrišete vlažnom krpom.	

Ime hrane koje uza se ima oznaku zvezdice \* znači da za pečenje treba prethodno zagrejati peć. Dodeljeno vreme (prethodno regulisano) pečenja ne uključuje vreme potrebno za zagrevanje peći.

## 2. KORAK: IZBOR REGULACIJA

### PROMENA TEMPERATURE PEČENJA

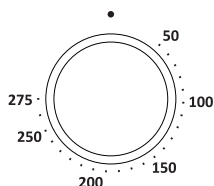

Obrnite DUGME i izaberite temperaturu.

### REGULISANJE ČASOVNIKA

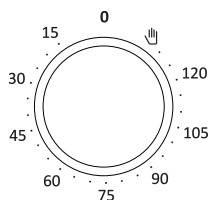

#### ČASOVNIK ZA ODBROJAVANJE (vremenski prekidač)

Najpre odaberite sistem i temperaturu pečenja. Vreme regulišete obrtanjem dugmeta napred u smeru kazaljki na satu. Nakon isteka izabranog vremena, regulisani sistem zagrevanja se isključuje.



Ukoliko ne želite koristiti vremenski prekidač, ili je vremenski interval kraći od 15 minuta odnosno duži od 120 minuta, preporučljivo je koristiti ručno regulisanje. Dugme okrenite ulevo do simbola (ruka). U položaju 0 peć ne radi.

### 3. KORAK: POČETAK DELOVANJA

Rerna započinje s radom kada ste izabrali sistem pečenja te podesili temperaturo i alarm, odnosno programski sat (vremenski prekidač).

### 4. KORAK: ZAVRŠETAK DELOVANJA I ISKLJUČENJE RERNE

Kad je pečenje završeno začuje se zvučni signal (ako je podešen alarm).

Dugme ZA IZBOR SISTEMA PEČENJA i TEMPERATURNO DUGME obrnite u položaj "0".

0

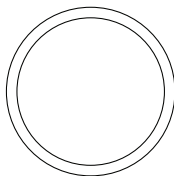

 Posle završetka korišćenja rerne, u letvi za sakupljanje kondenzata (ispod vrata) može da se nakupi voda. Letvu obrišite sunderom ili krpicom.



# OPISI SISTEMA I TABELE PRIPREME HRANE

---

Ako u tabeli pečenja ne nađete izabranu hranu, potražite podatke za sličnu hranu.

Podaci su prikazani za pečenje hrane u peći na jednom nivou.

Temperature su navedene u nižoj i višoj vrednosti. Najpre izaberite nižu temperaturu; ako se hrana ne zapeče dovoljno, pri narednom pokušaju temperaturu povišite.

Vreme pečenja je okvirno, i može se razlikovati na određenim uslovima.

**Peć prethodno zagrejavajte** samo ukoliko je tako navedeno u receptu ili u tabelama iz ovog priručnika za upotrebu. Za zagrevanje prazne peći potroši se mnogo energije, zbog toga se uzastopnim pečenjem više vrsta kolača ili pica uštedi prilična količina energije, obzirom da je peć već ugrejana.

Koristite tamne, silikonom prevučene ili emajlirane tepsije, jer takve tepsije naročito dobro provode toplotu.

Kad koristite hartiju za pečenje, proverite dali je postojana na visokim temperaturama.

Prilikom pečenja veće parčadi mesa ili kolača, u peći nastaje veća količina pare, koja može na vratima peći napraviti kondenzat. To je normalna pojava koja ne utiče na delovanje aparata. Nakon završenog pečenja obrišite vrata i staklo vrata da budu suvi.

**Pri kraju vremena pečenja** peć možete isključiti približno 10 minuta pre završetka pečenja, i iskoristiti akumuliranu toplotu, te tako uštedeti energiju.

Jela nemojte hladiti u zatvorenoj peći, jer nećete moći izbeći orošavanje.

## Uobičajeni stepen pečenosti i preporučljive završne središnje temperature za različite vrste mesa

Hrana	Temperatura jezgra jela (°C)	Boja mesa na prerezu i boja soka
<b>GOVEĐE MESO</b>		
Krvavo pečeno	40-45	mesno crvena, slično kao i presno meso, malo soka
Polukrvavo pečeno	55-60	svetlo crvena, mnogo svetlocrvenog soka
Srednje pečeno	65-70	roza, malo bledo roza soka
Dobro pečeno	75-80	ravnomerno sivo-braon, malo soka bez boje
<b>TELEĆE MESO</b>		
Dobro pečeno	75-85	crvenkasto braon
<b>SVINJSKO MESO</b>		
Srednje pečeno	65-70	svetloroza
Dobro pečeno	75-85	žuto-braon
<b>JAGNJEĆE MESO</b>		
Dobro pečeno	79	siva, sok malo roza
<b>OVČETINA</b>		
Krvavo pečeno	45	mesnato crvena
Polukrvavo pečeno	55-60	svetlocrvena
Srednje pečeno	65-70	roza u sredini
Dobro pečeno	80	siva
<b>JARETINA</b>		
Srednje pečeno	70	bledo roza
Dobro pečeno	82	siva, sok jedva prepoznatljivo roza
<b>ŽIVINA</b>		
Dobro pečeno	82	svetlosiva
<b>RIBE</b>		
Dobro pečeno	65-70	bela do sivo-braon



## GORNJI I DONJI GREJAČ

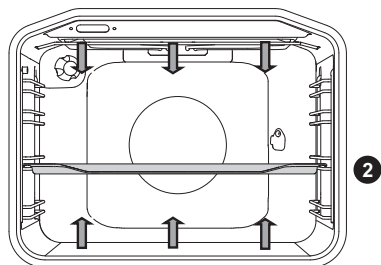

Grejači na gornjoj i donjoj strani peći ravnomerno sevaju toplotu u unutrašnjost peći.

### Pečenje mesa:

Možete koristiti tepsije iz emajla, vatrostalnog stakla, gline ili kovanog gvožđa. Tepsija iz nerđajućeg čelika nije primerena, jer snažno odbija toplotu.

Tokom pečenja uvek pazite da u tepsiji bude dovoljno tečnosti, da meso ne zagori. Na polovini vremena, pečenje obrnite. Ako tepsiju pokrijete, meso će ostati sočnije.

Hrana	Težina (g)	Vodilica (odozdo)	Temperatura (°C)	Vreme pečenja (min)
<b>MESO</b>				
Svinjsko pečenje	1500	2	180-200	90-110
Svinjska plećka	1500	2	180-200	100-120
Svinjska rolada	1500	2	180-200	120-140
Mesna štruca od mlevenog mesa	1500	2	200-210	60-70
Goveđe pečenje	1500	2	170-190	120-140
Teleća rolada	1500	2	180-200	90-120
Jagnjeći hrbat	1500	2	180-200	80-100
Zečji hrbat	1500	2	180-200	50-70
Srneći but	1500	2	180-200	100-120
Pica *	/	2	200-220	20-30
Pečeno pile	1500	2	190-210	70-90
<b>RIBE</b>				
Dinstana riba	1000g / komad	2	210	50-60

Piletinu pecite na tom sistemu ako vaš aparat nema sistema

Picu pecite na tom sistemu ako vaš aparat nema sistema

Oznaka zvezdice (\*) znači da rernu morate prethodno ugrijati na izabranom sistemu pečenja.

### Pečenje kolača:

Koristite samo jedan nivo i tamne tepsije. U svetlijim tepsijama kolači se lošije peku, jer takva tepsija odbija toplotu.

Modele uvek postavite na rešetku; ukoliko koristite priloženu tepsiju, rešetku izvadite. Ako peć prethodno zagrejete, vreme pečenja biće kraće.

Hrana	Vodilica (odozdo)	Temperatura (°C)	Vreme pečenja (min.)
<b>KOLAČI</b>			
Sufle od povrća	2	190-200	30-35
Sladak sufle	2	190-200	30-35
Žemičke *	2	190-210	20-30
Beo hleb*	2	180-190	50-60
Heljdin hleb*	2	180-190	50-60
Integralni hleb*	2	180-190	50-60
Raženi hleb*	2	180-190	50-60
Hleb od pire*	2	180-190	50-60
Orahnjača	2	170-180	50-60
Biskvitna torta *	2	160-170	25-30
Kolač od sira	2	170-180	65-75
Kolačići	2	170-180	25-30
Sitni keksi iz lisnatog testa	2	200-210	20-30
Piroške sa zeljem	2	185-195	25-35
Voćni kolač	2	150-160	40-50
Puslice (snežni poljupci)	2	80-90	120-130
Buhtli	2	170-180	30-40

Oznaka zvezdice (\*) znači da rernu morate prethodno ugrejati na izabranom sistemu pečenja.

Savet	Greške u pečenju
Dali je kolač pečen?	<ul style="list-style-type: none"> <li>• Drvenim štapićem probodite kolač na najvišem mestu. Ako na štapiću nema tragova testa, kolač je pečen.</li> <li>• Peć isključite i iskoristite preostalu toplotu.</li> </ul>
Kolač je splasnuo?	<ul style="list-style-type: none"> <li>• Proverite recept.</li> <li>• Naredni put upotrebite manje tečnosti.</li> <li>• Ako koristite kuhinjske naprave, pridržavajte se vremena mešanja.</li> </ul>
Kolač je ispod presvetao?	<ul style="list-style-type: none"> <li>• Koristite tamne tepsije za pečenje.</li> <li>• Postavite kolač u vodilicu niže i prema kraju pečenja uključite donji grejač.</li> </ul>
Kolač z vlažnim filom nije dovoljno pečen?	<ul style="list-style-type: none"> <li>• Povećajte temperaturu i produžite vreme pečenja.</li> </ul>



Duboku tepsiju ne smete tokom pečenja staviti u 1. vodilicu.

# VELIKI ROŠTILJ I ROŠTILJ

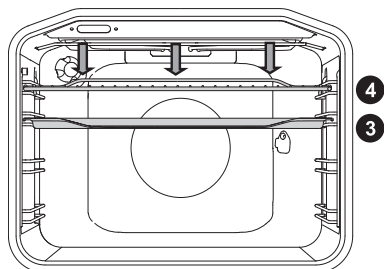

U sistemu **velikog roštilja** deluju gornji grejač i infra grejač, koji su postavljeni na plafonu peći.

Na sistemu **roštilja** deluje samo infra grejač, koji je dio velikog roštilja.

Maksimalna dozvoljena temperatura: 230°C.

Infra grejač (roštilj) prethodno zagrejavajte 5 minuta.

Celo vreme kontrolišite postupak pečenja. Zbog veoma visoke temperature meso može veoma brzo da zagori.

Pečenje infra grejačem primereno je za hrskavu i nemasnu pripremu kobasica, rezanih komada mesa te ribe (steak, šnicla, komadi lososa ...) ili pečenog hleba.

Kad pečete na rešetki, namažite je uljem da se meso ne zalepi, i rešetku stavite u 4. vodilicu. Ispod nje, u 1. ili 2. vodilicu umetnite tepsiju u koju će se sabirati masnoća i sok koji se cede iz mesa.

Kad pečete meso u tepsiji, pazite da u njoj uvek bude dovoljno tečnosti, da meso ne zagori. Tokom pečenja meso obrnite.

Nakon svakog pečenja na roštilju očistite peć i pribor.

## Tabela pečenja na roštilju - mali roštilj

Hrana	Težina (g)	Vodilica (odozdo)	Temperatura (°C)	Vreme pečenja (min)
<b>MESO</b>				
Biftek, srednje pečen	180 g/komad	3	230	15-20
Šnicle, svinjska vratina	150 g/komad	3	230	18-22
Krmenadle	280 g/komad	3	230	20-25
Roštilj kobasice	70 g/komad	3	230	10-15
<b>PREPEČEN HLEB (TOST)</b>				
Tost	/	4	230	3-6
Sendvič	/	4	230	3-6

## Tabela pečenja na roštilju - veliki roštilj

Hrana	Težina (g)	Vodilica (odozdo)	Temperatura (°C)	Vreme pečenja (min)
<b>MESO</b>				
Biftek, srednje pečen	180 g/komad	3	230	15-20
Biftek, dobro pečen	180 g/komad	3	230	18-25
Šnicle, svinjska vratina	150 g/komad	3	230	20-25
Krmenadle	280 g/komad	3	230	20-25
Teleća šnicla	140 g/komad	3	230	20-25
Roštilj kobasice	70 g/komad	3	230	10-15
Mesni sir	150 g/komad	3	230	10-15
<b>RIBE</b>				
Kriške lososa	200 g/komad	3	230	15-25
<b>PREPEČEN HLEB (TOST)</b>				
Tost	/	4	230	1-3
Sendvič	/	4	230	2-5

Kad pečete meso u tepsiji, pazite da u njoj uvek bude dovoljno tečnosti, da meso ne zagori. Tokom pečenja meso obrnite.

Kad pečete pastrve, obrišite ih papirnatom salvetom da budu suve. U unutrašnjost stavite začinsko bilje, a spoljni deo ribe nauljite i stavite je na rešetku. Tokom pečenja na roštilju ribu nemojte obrtati.



**Kad koristite roštilj (infra grejač), neka vrata peći uvek budu zatvorena.**

**Tokom pečenja na roštilju odnosno korišćenjem infra grejača, rešetka, grejač infra i ostali pribor u peći jako se zagreju, stoga u radu koristite zaštitne rukavice i posebna klešta za hvatanje mesa.**



## ROŠTILJ S VENTILATOROM

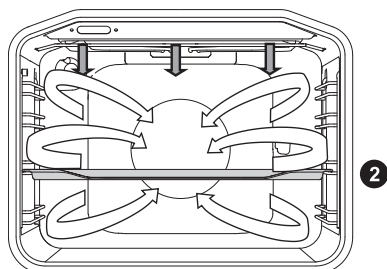

U ovom načinu delovanja istovremeno deluju infra grejač i ventilator. Koristi se za pečenje mesa, ribe, povrća.

(Pogledati opis i savete za ROŠTILJ).

Hrana	Težina (g)	Vodilica (odozdo)	Temperatura (°C)	Vreme pečenja (min)
<b>MESO</b>				
Patka	2000	2	150-170	80-100
Svinjsko pečenje	1500	2	160-170	60-85
Svinjska plečka	1500	2	150-160	120-160
Svinjska koljenica	1000	2	150-160	120-140
Polovina pileta	700	2	190-210	50-60
Pile	1500	2	190-210	60-90
<b>RIBE</b>				
Pastrmke	200 g/kom	2	200-220	20-30



## VRUĆ VAZDUH I DONJI GREJAČ

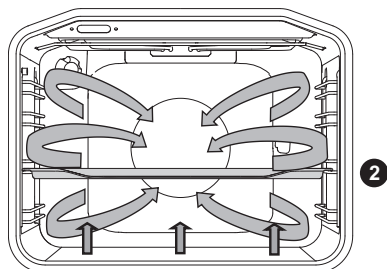

Deluju donji i okrugao grejač te ventilator s vrućim vazduhom. Primereno za pečenje pica, jabučnih pita, voćnih torti.

(Pogledati opis i savete za GORNJI i DONJI GREJAČ).

Hrana	Vodilica (odozdo)	Temperatura (°C)	Vreme pečenja (min)
Kolač od sira, prhko testo	2	150-160	65-80
Pica *	2	200-210	15-20
Kiš Loren (lorenska pita), prhko testo	2	180-200	35-40
Kolač od jabuka, dizano testo	2	150-160	35-40
Štrudla od jabuka, vučeno testo	2	170-180	45-65

Oznaka zvezdice (\*) znači da rernu treba prethodno ugrijati na izabranom sistemu pečenja.



## VRUĆ VAZDUH

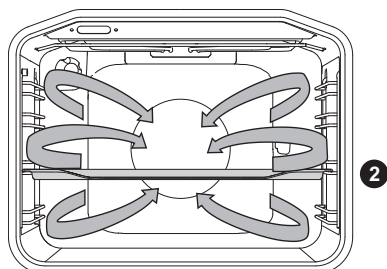

Deluju okrugao grejač i ventilator. Ventilator na zadnjoj stenki peći brine za stalno kruženje vrućega vazduha oko pečenja ili kolača.

### Pečenje mesa:

Možete koristiti tepsiju iz emajla, vatrostalnog stakla, gline ili levanog gvožđa. Tepsija iz nerđajućeg čelika nije primerena, jer izrazito odbija toplotu.

Tokom pečenja pazite da u posudi uvek bude dovoljno tečnosti, da meso ne zagori. Tokom pečenja meso obrnite. Ako pečenje pokrijete, meso će se sočnije ispeći.

Hrana	Težina (g)	Vodilica (odozdo)	Temperatura (°C)	Vreme pečenja (min)
<b>MESO</b>				
Svinjsko pečenje sa kožom	1500	2	170-180	140-160
Patka	2000	2	160-170	120-150
Guska	4000	2	150-160	180-200
Ćurka	5000	2	150-170	180-220
Pileća prsa	1000	3	180-200	60-70
Punjeno pile	1500	2	170-180	90-110

## Pečenje kolača

Preporučljivo je prethodno zagrevanje peći.

Sitne kolačiće i kekse možete peći u niskoj tepsiji, na više nivoa (2. i 3.).

Pridržavajte se toga da vreme pečenja u jednakim tepsijama za pečenje može biti različito. Možda ćete morati gornju tepsiju izvući pre nego donju.

Modele uvek stavite na rešetku; samo ako koristite priloženu tepsiju, rešetku možete izvaditi.

Kekse uvek napravite jednake veličine (debljine), jer će se tako ravnomerno zapeći.

Hrana	Vodilica (odozdo)	Temperatura (°C)	Vreme pečenja (min)
<b>KOLAČI</b>			
Kolač iz umešanog testa	2	150-160	25-35
Kolač sa posipom	2	160-170	25-35
Voćni kolač, umešano testo	2	150-160	45-65
Biskvitna rolada *	2	160-170	15-25
Voćna torta, prhko testo	2	160-170	50-70
Štrudla od jabuka	2	170-180	40-60
Keksi, prhko testo *	2	150-160	15-25
Keksi, mašinsko brizgano testo *	2	140-150	15-25
Sitni kolačići, dizano testo	2	170-180	20-35
Kolači, lisnato testo	2	170-180	20-30
<b>ZAMRZNUTE NAMIRNICE</b>			
Štrudla od jabuka, sira	2	170-180	50-70
Pica	2	170-180	20-30
Prženi krompirići za rernu	2	170-180	20-35
Kroketi za rernu	2	170-180	20-35

Oznaka zvezdice (\*) znači da rernu treba prethodno ugrejati na izabranom sistemu pečenja.



Tokom pečenja nemojte duboku tepsiju stavljati u 1. vodilicu.



## DONJI GREJAČ I VENTILATOR

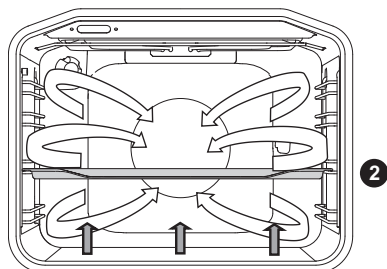

Koristi se za pečenje nisko dizanih kolača i za konzervisanje (ukuvavanje) voća i povrća. Koristite 2. vodilicu odozdo, i nemojte koristiti previsoke modele, tako da zagrejani vazduh može kružiti i po gornjoj strani jela.

## KONZERVISANJE (UKUVAVANJE)

Hranu za konzerviranje i tegle pripremite kao i obično. Koristite tegle s gumenim obručem i staklenim poklopcem. Nemojte koristiti tegle s navojnim ili metalnim poklopcima, niti metalne limenke. Tegle neka budu jednake veličine, odnosno volumena, napunjene istim sadržajem, i dobro zatvorene.

U duboku tepsiju sipajte 1 litar vruće vode (cca. 70 °C) i zatim u nju poslažite 6 pripremljenih tegli, te tepsiju stavite u peč u 2. vodilicu

Tokom ukuvavanja promatrajte namirnice i kuvajte sve dok tečnost u teglama ne počne klujučati - do pojave mehurića u prvoj tegli.

Hrana	Vodilica (odozdo)	Temperatura (°C)	Vreme do pojave prvih mehurića (min)	Temperatura i Vreme nakon pojave mehurića	Vreme mirovanja u rerni (min)
<b>VOĆE</b>					
Jagode	2	160-180	30-45	/	20-30
Koštuničavo voće	2	160-180	30-45	/	20-30
Kompot	2	160-180	30-45	/	20-30
<b>POVRĆE</b>					
Kiseli krastavci	2	160-180	30-45	/	20-30
Pasulj/šargarepa	2	160-180	30-45	120 °C, 45-60 min	20-30



## EKO PEČENJE

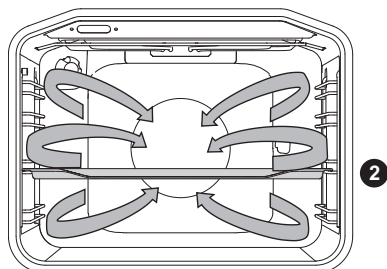

Deluju okrugao grejač i ventilator. Ventilator na zadnjoj stenki peći brine za stalno kruženje vrućega vazduha oko pečenja ili kolača.

Hrana	Vodilica (odozdo)	Temperatura (°C)	Vreme pečenja (min.)
<b>MESO</b>			
Svinjsko pečenje, 1 kg	2	180	140-160
Svinjsko pečenje, 2 kg	2	180	150-180
Goveđe pečenje, 1 kg	2	190	120-140
<b>RIBE</b>			
Cela riba 200/g kom	2	180	40-50
Riblji file 100/g kom	2	190	25-35
<b>KOLAČI</b>			
Mašinski keksi	2	160	20-25
Mali kolačići	2	170	25-35
Biskvitna rolada	2	170	25-30
Voćna torta, prhko testo	2	170	55-65
<b>GRATINIRANA JELA</b>			
Gratinirani krompir	2	170	40-50
Lazanja	2	180	40-50
<b>ZAMRZNUTE NAMIRNICE</b>			
Prženi krompiri, 1 kg	2	200	25-40
Pileći medaljoni, 0.7 kg	2	200	25-35
Riblji štapići, 0.6 kg	2	200	20-30



Tokom pečenja nemojte duboku tepsiju stavljati u 1. vodilicu.

## ODMRZAVANJE



U ovom načinu vazduh kruži bez uključenih greača.

Za odmrzavanje su primerene torte sa šlagom i kremom od putera, kolači i keksi, hleb i žemičke, te duboko zamrznuto voće.

U većini slučajeva preporučljivo je hranu izvaditi iz ambalaže (nemojte zaboraviti odstraniti eventualne metalne kopče).

Na polovini vremena odmrzavanja obrnite komade hrane, promešajte ih i odvojite jedne od drugih ako su bili prilepljeni.

# ČIŠĆENJE I ODRŽAVANJE



Pre čišćenja iskopčajte aparat iz električne instalacije i pričekajte da se ohladi.

Čišćenje i održavanje aparata ne smeju obavljati deca brz odgovarajućeg nadzora!

## Površine aparata prevučene aluminijumom

Aluminijске delove aparata čistite neabrazivnim tečnim sredstvima koja su namenjena tim površinama. Sredstvo za čišćenje nanosite na mokru krpu i očistite površinu, a zatim površinu isperite vodom. Deterdžent nemojte nanositi direktno na aluminijumom presvučenu površinu.

Nemojte koristiti abrazivna sredstva i grube sunđere.

Napomena: Površina ne sme doći u dodir sa sprejevima za čišćenje peći, jer može vidno i trajno da se ošteti.

## Prednja strana kućišta iz nerđajućeg lima

(ovisno o modelu)

Površinu čistite samo blagim sredstvom (npr. sapunicom) i mekim sunđerom koji ne ostavlja ogrebotine. Nemojte koristiti gruba sredstva za čišćenje ili deterdžente koji sadrže topila, jer njima možete oštetiti površinu kućišta.

## Lakovane površine i delovi iz veštačkih masa

(ovisno o modelu)

Dugmad, ručke vrata, nalepnice, i natpisne pločice nemojte čistiti abrazionim deterdžentima i abrazionim pomagalicima za čišćenje, kao i sredstvima za čišćenje na bazi alkohola ili sa samim alkoholom.

Mrlje smesta uklonite mekom neabrazivnom krpom i vodom, da ne bi došlo do oštećenja na površini.

Smete koristiti i sredstva te pomagala za čišćenje namenjena takvim površinama, ali se u tom slučaju uvek pridržavajte uputstava proizvođača.



Spomenute površine ne smeju doći u dodir sa sprejevima za čišćenje peći, jer aluminijumska površina može vidno i trajno da se ošteti.

# KLASIČNO ČIŠĆENJE PEĆI

Za čišćenje tvrdokorne prljavštine u peći možete koristiti uobičajen postupak čišćenja (sredstvima odnosno sprejevima za čišćenje peći); nakon takvog čišćenja temeljito isperite ostatke upotrebljenog deterdženta.

Peć i delove pribora očistite nakon svake upotrebe, da se prljavština ne zapeče. Masnoću ćete najlakše odstraniti toplom sapunicom, kad je peć još topla.

U slučaju tvrdokorne ili veoma jako zapečene prljavštine koristite uobičajena sredstva za čišćenje peći. Peć temeljito isperite čistom vodom, da odstranite sve ostatke deterdženta. Nikad nemojte koristiti agresivna sredstva, grube praške za čišćenje, grube sundere, sredstva za uklanjanje rđe i mrlja.

Pribor (tepsija, rešetke ...) operite vrućom vodom i sredstvima za pranje sudova.

Peć, unutrašnja strana peći i tepsije, prevučeni su posebnim emajlom koji ima glatku i otpornu površinu. Taj poseban sloj omogućuje lakše čišćenje na sobnoj temperaturi.



# ČIŠĆENJE PEĆI FUNKCIJOM AQUA CLEAN



**1** Okrenite DUGME ZA IZBOR SISTEMA PEČENJA na Aqua clean. DUGME ZA IZBOR TEMPERATURE postavite na 70°

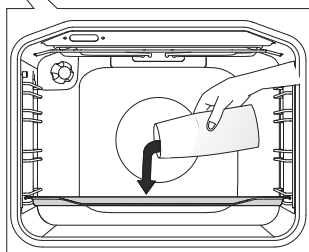

**2** U staklenu ili u plitku tepsiju sipajte 0,6 litra vode, i stavite ju u donju vodilicu.

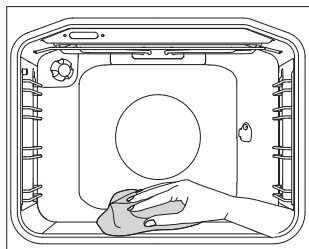

**3** Nakon 30 minuta ostaci hrane na emajlu peći omekšaju do te mere da ih možete obrisati vlažnom krpom.



Sistem Aqua clean koristite samo nakon što se je peć u potpunosti ohladila.

# VAĐENJE I ČIŠĆENJE ŽIČANIH I TELESKOPSKIH VODILICA

Vodilice čistite samo uobičajenim sredstvima za čišćenje.

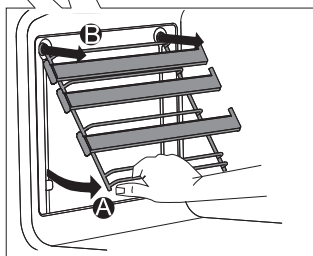
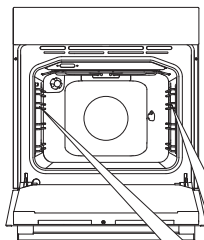

**A** Vodilice uhvatite na donjoj strani i povucite ih prema unutrašnjosti peći.

**B** Na gornjoj strani ih izvucite iz otvora.

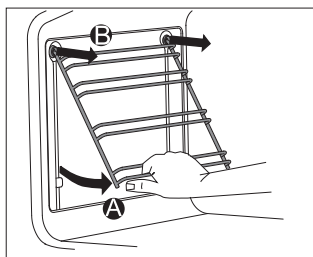

Teleskopske vodilice ne smete prati u mašini za pranje sudova.

# MONTAŽA KATALITIČKIH ULOŽAKA

Vodilice čistite samo uobičajenim sredstvima za čišćenje.

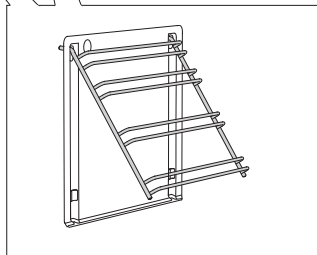
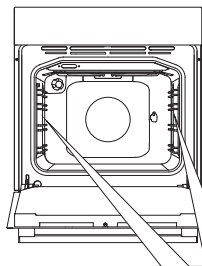

Odstranite žičane odnosno teleskopske vodilice.

**1** Vodilice natakните na katalitički uložak.



**2** Zajedno ih obesite u predviđene otvore i povucite u smeru nagore.



Kod montaže teleskopskih vodilica (potpuno izvlačenje) s katalitičkim ulošcima, umetnite priložene kačice u donje otvore na stenki peći, i kačice umetnite u vodilice. Te kačice namenjene su boljem učvršćenju vodilica.



**Katalitičke uloške ne smete prati u mašini za pranje sudova.**

# SKIDANJE I NAMEŠTANJE VRATA PEĆI

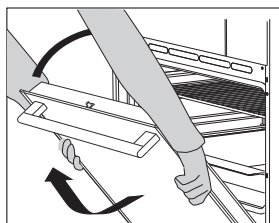
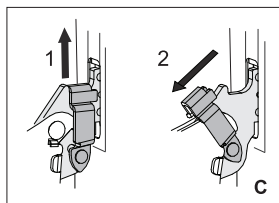
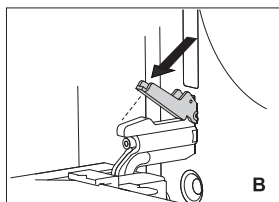
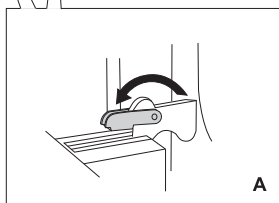
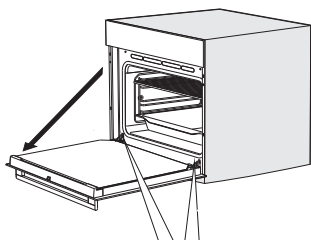

**1** Vrata rerne najpre potpuno otvorite.

**2** A Odstranjive zasune obrnite do kraja unazad (važi za klasično zatvaranje).

B Kod mekog zatvaranja vrata, obrnite odstranjive zasune unazad za 90°.

C Kod mekanog zatvaranja lagano podignite i povucite ih ka sebi.

**3** Vrata polagano zatvorite da zasuni sednu u svoja ležišta. Lagano ih podignite i izvucite iz oba ležišta šarnira na aparatu.

 Nameštanje vrata odvija se obrnutim redosledom. Ukoliko se vrata ne otvaraju ili zatvaraju pravilno, proverite dali su urezi šarnira pravilno namešteni u ležišta šarnira.



Uvek proverite dali su pomični zasuni prilikom nameštanja vrata pravilno seli u ležišta šarnira, da ne bi došlo do iznenadnog zatvaranja glavnog šarnira, koji je napet veoma snažnim glavnim federom, jer se pri tome možete ozbiljno povrediti.

## BRAVA NA VRATIMA (ovisno o modelu)

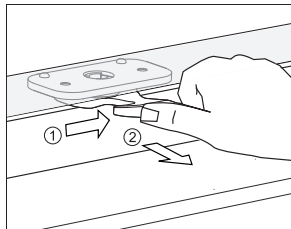

Otvarate je tako da palcem lagano gurnete bravu udesno, i istovremeno povučete vrata u smeru otvaranja.

 Kada se vrata rerne zatvore, brava na vratima automatski se vraća u ishodišni položaj.

## ISKLUČENJE I UKLJUČENJE BRAVE NA VRATIMA

 Rerna treba da je potpuno ohlađena.

**1** Najpre otvorite vrata rerne.

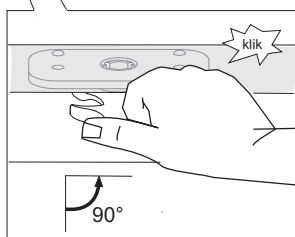
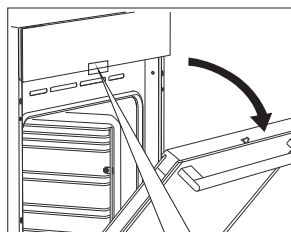

**2** Bravu palcem gurnite udesno za 90°, dok ne začujete klik. Brava na vratima je sada isključena, odnosno deaktivirana.

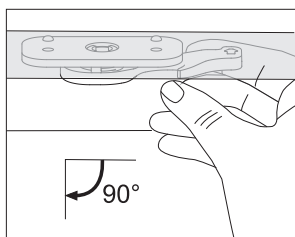

**3** Ako bravu vrata želite ponovno uključiti odnosno aktivirati, otvorite vrata rerne i desnim kažiprstom povucite ručicu ka sebi.

## MEKANO ZATVARANJE VRAT (odvisno o modelu)

Vrata serije opremljena su sistemom koji ublažava udarce prilikom zatvaranja vrata. Taj sistem omogućuje jednostavno, tiho i nežno zatvaranje vrata. Lagan pritisak (do ugla 15° obzirom na otvoren položaj vrata) dovoljan je da se vrata automatski i meko zatvore.



**Ukoliko je sila zatvaranja, odnosno otvaranja prevelika, efekat sistema ublažavanja se umanjuje, odnosno bezbednosno popušta.**

# SKIDANJE I NAMEŠTANJE STAKLA VRATA

Staklo vrata možete očistiti i sa unutrašnje strane, no za takav zahvat treba izvaditi vrata. Skinite vrata peći (vidi poglavlje Skidanje i nameštanje vrata peći).

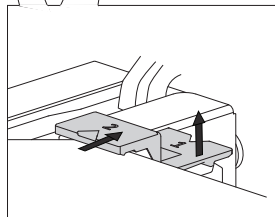
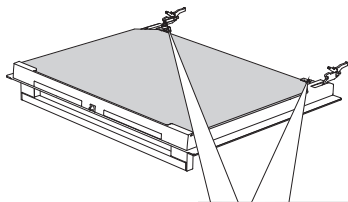

**1** Lagano podignite nosače na levoj i desnoj strani vrata (oznaka 1 na nosaču), te ih zatim lagano povucite van iz stakla (oznaka 2 na nosaču).

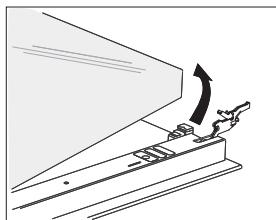

**2** Staklo vrata uhvatite na donjoj ivici, lagano ga podignite da se izvadi iz nosača, i skinite.

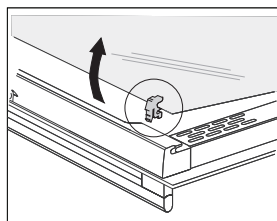

**3** Unutrašnje treće staklo (imaju samo određeni modeli) izvadite tako da ga podignete i odstranite. Skinite i gumice na staklu.



Staklo montirajte nazad obrnutim redosledom. Oznake (polukrugovi) na vratima i na staklu moraju se prekrivati.

# ZAMENA SIJALICE

Sijalica je potrošni materijal i garancija za nju ne vredi. Pre zamene sijalice izvadite tepsije, rešetku i vodilice.

(Halogena sijalica: G9, 25W, 230V, obična sijalica E14, 25W, 230V)

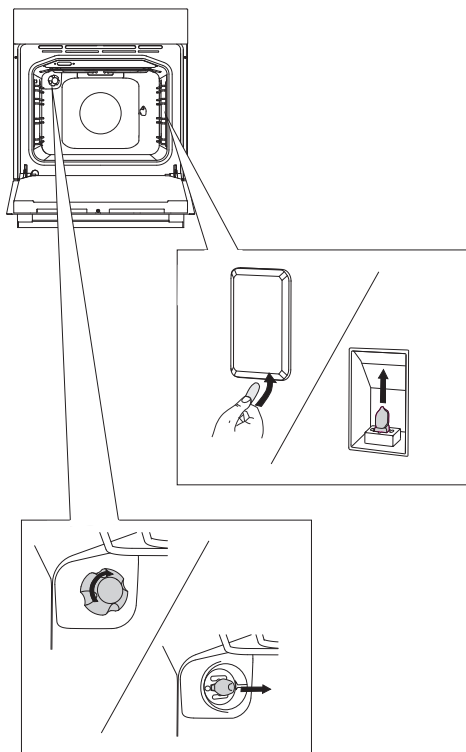

Plosnatim šrafcigerom oslobodite poklopac sijalice i skinite ga. Izvucite sijalicu.

💡 Pazite da ne oštetite emajl.

Odšrafite poklopac sijalice i izvucite sijalicu.

💡 Koristite primerenu zaštitu da se ne opečete.



# TABELA SMETNJI I GREŠAKA

Smetnja/kvar	Uzrok
<b>Senzori se ne odzivaju, sadržaj na zaslonu je nepomeren ...</b>	Iskopčajte aparat iz električne instalacije za nekoliko minuta (odšrafite osigurač ili isključite glavni zaštitni prekidač), a zatim ga ponovno prikopčajte na električnu mrežu i uključite peć.
<b>Kučni osigurač češće izbacuje ...</b>	Pozovite servisnu službu.
<b>Osvetljenje peći ne radi ...</b>	Zamena sijalice u peći je opisana u poglavlju "Čišćenje i održavanje".
<b>Kolač je loše pečen ...</b>	Dali ste pravilno regulisali temperaturu i izabrali primeren sistem grejanja? Dali su vrata peći zatvorena?

Ukoliko smetnje uprkos gornjim savetima niste uspeali otkloniti, pozovite ovlašćeni servis. Otklanjanje kvarova odnosno reklamacija koje nastanu kao posledica nepravilnog priključenja ili upotrebe aparata, nisu predmet garancije. U tom slučaju troškove popravaka snosi korisnik sam.



**Pre početka popravaka aparat morate iskopčati iz električne instalacije (treba da isključite osigurač ili da izvučete priključni kabl iz utičnice).**

# ODLAGANJE DOTRAJALOG APARATA

---



Ambalaža proizvoda izrađena je iz okolini prijaznih materijala koji se bez opasnosti za životnu sredinu mogu ponovno preraditi (reciklirati), deponovati, ili uništiti. U tu su svrhu svi ambalažni materijali primereno označeni.

**Simbol** na proizvodu ili na njegovoj ambalaži označuje da se tim proizvodom ne sme rukovati kao sa ostalim otpadom iz domaćinstva. Umesto toga treba biti uručen prikladnim zbirnim mestima za recikliranje elektroničkih i električnih aparata.

Ispravnim načinom **odlaganja ovog proizvoda** sprečićete potencijalne negativne posledice na životnu sredinu i zdravlje ljudi, koje bi inače mogli ugroziti neodgovarajućim odlaganjem otpada ovog proizvoda. Za detaljnije informacije o recikliranju ovog proizvoda molimo Vas da kontaktirate Vaš lokalni gradski ured za sakupljanje otpada, komunalnu službu, ili radnju u kojoj ste kupili proizvod.

*Pridržavamo pravo do eventualnih promena i grešaka u uputstvima za upotrebu.*



EVP\_SIMPLICITY2.1\_MIN



sr (10-19)