

PL

**SZCZEGÓŁOWA
INSTRUKCJA**
OBSŁUGI PIEKARNIKA
ELEKTRYCZNEGO



Dziękujemy za zaufanie, jakie okazali Państwo, wybierając nasz produkt.

Niniejsza instrukcja obsługi ułatwi Państwu korzystanie z nowego urządzenia oraz pomoże się z nim dobrze zapoznać.

Proszę się przekonać, że otrzymali Państwo nieuszkodzone urządzenie. W przypadku stwierdzenia uszkodzenia, powstałego w trakcie transportu, proszę skontaktować się ze sklepem, w którym urządzenie kupiono bądź magazynem, z którego go dostarczono. Numer telefonu znajduje się na fakturze albo dowodzie dostawy.

Instrukcja montażu kuchenki oraz przyłączenia jej do instalacji elektrycznej znajdują się na odrębnej kartce.

Instrukcja obsługi urządzenia dostępna jest również na naszej stronie internetowej:

www.gorenje.com / [<http://www.gorenje.com/>](http://www.gorenje.com/)



ważne informacje



rada, uwaga

SPIS TREŚCI

4 WAŻNE WSKAZÓWKI DOTYCZĄCE BEZPIECZEŃSTWA 6 Przed podłączeniem urządzenia	WSTĘP
7 ELEKTROMOS SÜTŐ 11 Panel sterujący 12 Dane techniczne	
13 PRZED PIERWSZYM UŻYCIEM	PIERWSZE PRZYGOTOWANIE URZĄDZENIA
14 KROKI PIECZENIA (1 - 4) 14 1. Krok: WYBÓR TRYBU PIECZENIA 16 2 Krok: WYBÓR USTAWIEŃ 19 3. Krok: ROZPOCZĘCIE PIECZENIA 19 4. Krok: KOŃCZENIE PIECZENIA I WYŁĄCZANIE PIEKARNIKA	PIECZENIE KROK PO KROKU
20 OPISY SYSTEMÓW (TRYBÓW PIECZENIA) I TABELY PIECZENIA	
35 CZYSZCZENIE I KONSERWACJA 36 Klasyczne czyszczenie kuchenki 37 Czyszczenie piekarnika za pomocą funkcji aqua clean 38 Zdejmowanie i czyszczenie przewodnic drabinkowych oraz wysuwanych przewodnic teleskopowych 39 Zdejmowanie i zakładanie drzwiczek piekarnika (w zależności od modelu) 42 Zdejmowanie i wstawianie szybek w drzwiczkach 43 Wymiana żarówki	CZYSZCZENIE I KONSERWACJA
44 TABELA USTEREK I ZAKŁOCEŃ	ROZWIĄZYWANIE PROBLEMÓW
45 UTYLIZACJA	

WAŻNE WSKAZÓWKI DOTYCZĄCE BEZPIECZEŃSTWA



DOKŁADNIE ZAPOZNAĆ SIĘ Z INSTRUKCJĄ I ZACHOWAĆ JĄ DO PÓŹNIEJSZEGO WYKORZYSTANIA.

Z urządzenia tego mogą korzystać dzieci w wieku powyżej 8 lat oraz osoby z niepełnosprawnością fizyczną, czuciową lub umysłową lub nie posiadające doświadczenia i wiedzy, o ile będą one to robić pod nadzorem lub przekazane zostaną im wskazówki dotyczące bezpiecznego używania urządzenia i uświadomią sobie one związane z tym niebezpieczeństwa. Dzieciom nie wolno bawić się urządzeniem. Nie wolno im także wykonywać bez nadzoru żadnych czynności związanych z czyszczeniem lub konserwacją zastrzeżoną dla użytkownika.

OSTRZEŻENIE: W czasie pracy urządzenie i jego odkryte części bardzo się nagrzewają. Należy uważać, by nie dotknąć nagrzewających się elementów. Dzieci w wieku poniżej 8 lat nie powinny zbliżać się do urządzenia, chyba że pod nadzorem.

OSTRZEŻENIE: W czasie korzystania z urządzenia jego odkryte części bardzo się nagrzewają. Aby uniknąć poparzenia, nie dopuszczać do urządzenia dzieci.

W czasie pracy urządzenie nagrzewa się. Należy zachować ostrożność, by nie dotknąć znajdujących się wewnątrz piekarnika elementów grzejnych.

Używać wyłącznie czujnika temperatury zalecanego do używania z tym piekarnikiem.

OSTRZEŻENIE: Aby uniknąć ryzyka porażenia prądem elektrycznym, przed przystąpieniem do wymiany lampy upewnić się, że urządzenie zostało wyłączone.

Do czyszczenia szklanych drzwiczek piekarnika i ewentualnie szkła zamocowanych na zawiasach pokryw płyty nie używać żrących i ściernych środków czyszczących lub ostrych metalowych skrobaków.

Nie używać do czyszczenia urządzenia odkurzaczy parowych lub wysokociśnieniowych, ponieważ mogłoby to doprowadzić do porażenia prądem elektrycznym.

Urządzenia rozłączające muszą zostać włączone do stałej instalacji elektrycznej zgodnie z obowiązującymi przepisami dotyczącymi instalacji elektrycznych.

W razie uszkodzenia kabla zasilającego musi on zostać wymieniony, dla uniknięcia zagrożenia, przez producenta, serwisanta lub osoby o podobnych kwalifikacjach (dotyczy wyłącznie urządzeń podłączonych kablem zasilającym).

Aby uniknąć przegrzania, urządzenia nie wolno montować za ozdobnymi drzwiami.

Urządzenie jest przeznaczone do użytku domowego. Nie wykorzystywać go do innych celów takich jak ogrzewanie pomieszczenia, suszenie zwierząt domowych lub innych zwierząt, papieru, tkanin, ziół, itp., ponieważ mogłoby to doprowadzić do zranienia lub wybuchu pożaru.

Podłączenie urządzenia do sieci elektrycznej może wykonać wyłącznie upoważniony do tego serwisant lub specjalista. Manipulowanie przy urządzeniu lub wykonywanie nieprofesjonalnych napraw może doprowadzić do wystąpienia ryzyka obrażeń cielesnych lub uszkodzenia produktu.

Przytrzaśnięcie w drzwiczkach piekarnika kabli zasilających innych urządzeń używanych w pobliżu niniejszego urządzenia może doprowadzić do zwarcia. Dlatego też kable zasilające innych urządzeń powinny znajdować się w bezpiecznej odległości.

Nie wykladać ścianek piekarnika folią aluminiową i nie stawiać na spodzie piekarnika żadnych blach lub innych naczyń. Folia aluminiowa zakłóciłaby cyrkulację powietrza w piekarniku, co utrudniałoby proces przyrządzania żywności i zniszczyłoby emaliową powłokę.

W czasie pracy piekarnika jego drzwiczki bardzo się nagrzewają. Dla dodatkowej ochrony zamontowane jest trzecie szkło, które obniża temperaturę powierzchni zewnętrznej (dotyczy tylko niektórych modeli).

Nadmierne obciążenie może spowodować uszkodzenie zawiasów drzwiczek piekarnika. Nie stawiać na otwartych drzwiczkach piekarnika ciężkich garnków, ani nie opierać się o nie w czasie czyszczenia wnętrza piekarnika. Nigdy nie stawać na otwartych drzwiczkach piekarnika ani nie pozwalać, by siadały na nich dzieci.

Urządzenia nie należy podnosić, chwytając za uchwyt drzwiczek.

Obsługa urządzenia jest bezpieczna zarówno z jak i bez przewodnic blach.

Uważać, by otwory wentylacyjne nie zostały nigdy niczym zasłonięte ani w żaden inny sposób zapchane.

Ewentualne niezgodności w odcieniach kolorów pomiędzy różnymi urządzeniami lub elementami w obrębie tej samej stylizacji mogą się zdarzać z powodu różnych czynników takich jak różne kąty patrzenia na urządzenia, różnokolorowe tła, materiały czy oświetlenie pomieszczenia.

PRZED PODŁĄCZENIEM URZĄDZENIA:



Przed podłączeniem urządzenia skrupulatnie zapoznać się z instrukcją obsługi. Gwarancją nie są objęte naprawy lub roszczenia gwarancyjne wynikające z nieprawidłowego podłączenia lub eksploatacji urządzenia.

ELEKTROMOS SÜTŐ

(OPIS URZĄDZENIA I JEGO WYPOSAŻENIE - ZALEŻNIE OD MODELU)

Zdjęcie pokazuje jeden z modeli piekarników do zabudowy. Niniejsza instrukcja obejmuje urządzenia z różnym wyposażeniem, więc mogą w niej być opisane również funkcje i akcesoria, których brak w Państwa urządzeniu.

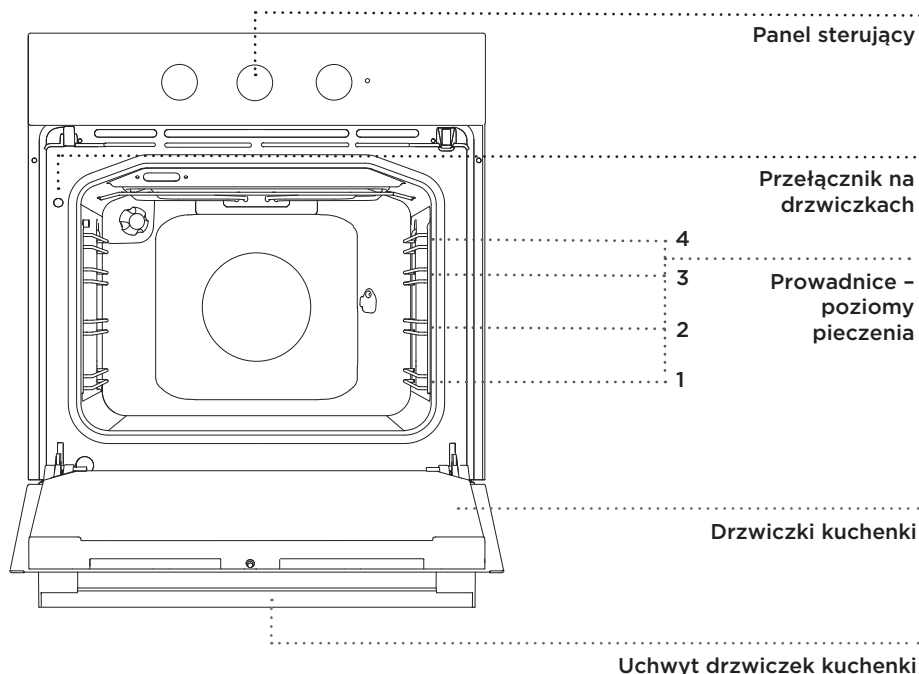

LAMPKI KONTROLNE

Czerwona lampka świeci, kiedy działają grzałki w piekarniku, gaśnie natomiast, gdy osiągnięta zostaje nastawiona temperatura.

Oznaczenia wokół aktywnego pokręta są podświetlone, kiedy wybrana jest którakolwiek funkcja.

Oświetlenie piekarnika włączy się samoczynnie po wybraniu któregoś z systemów.

PROWADNICE DRABINKOWE

Prowadnice drabinkowe umożliwiają przygotowywanie żywności na czterech poziomach (należy pamiętać, że poziomy liczy się od dołu do góry).

Prowadnice 3 i 4 przeznaczone są do grillowania.

PROWADNICE TELESKOPOWE

Prowadnice teleskopowe mogą znajdować się na 2, 3 i 4 poziomie.

Na wysuwanych poziomach mogą znajdować się częściowo bądź całkowicie wysuwane prowadnice.

PRZEŁĄCZNIKI DRZWICZEK PIEKARNIKA

Przełączniki wyłączają ogrzewanie piekarnika oraz wentylator, jeżeli podczas użytkowania otwarte zostają drzwiczki piekarnika. Po zamknięciu drzwiczek piekarnika, przełączniki ponownie włączają ogrzewanie w piekarniku.

WENTYLATOR CHŁODZĄCY

W urządzeniu wbudowany jest wentylator chłodzący, ochładzający obudowę i panel sterujący urządzenia.

PRZEDŁUŻONE DZIAŁANIE WENTYLATORA CHŁODZĄCEGO

Po wyłączeniu piekarnika, wentylator chłodzący będzie działał jeszcze przez pewien czas, chłodząc w ten sposób piekarnik.

WYPOSAŻENIE PIEKARNIKA (zależnie od modelu)

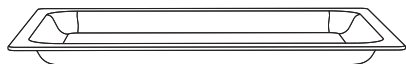

SZKLANA BRYTFANNA przeznaczona jest do pieczenia we wszystkich trybach działania piekarnika. Może służyć również do podawania potraw.



RUSZT służy do grillowania albo odkładania pojemników czy blach z jedzeniem.



Ruszt ma haczyk zabezpieczający, dlatego przy wyciąganiu należy ruszt zawsze trochę unieść.

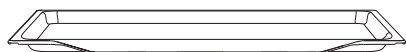

BLACHA PŁYTKA do pieczenia ciast i ciastek.

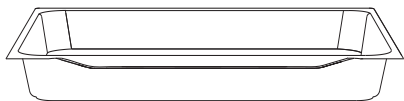

BLACHA GŁĘBOKA do pieczenia mięsa i wilgotnych ciast. Przeznaczona jest również do zbierania tłuszczu.

💡 Blachy głębokiej podczas pieczenia nie należy wkładać na pierwszy poziom prowadnic, chyba że ma służyć do zbierania tłuszczu podczas grillowania.

⚠️ **Wyposażenie do pieczenia może w czasie nagrzewania zmienić kształt, co nie wpływa na jego funkcjonalność. Po ochłodzeniu powróci ono do stanu pierwotnego.**

Ruszt i blachy należy zawsze wkładać do wyprofilowanej szczeliny prowadnicy.

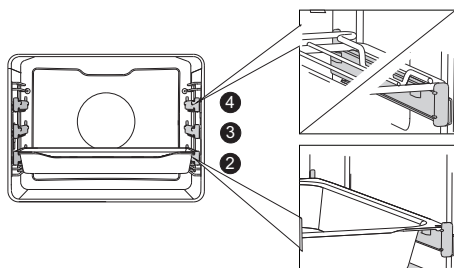
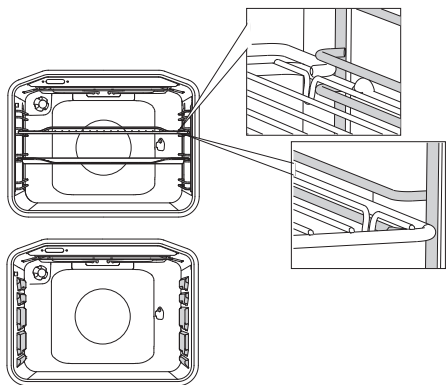

Przy teleskopowych prowadnicach wyciąganych należy najpierw wyciągnąć prowadnice jednego poziomu. Następnie położyć na nich ruszt lub blachy oraz wepchnąć je ręką do środka.

💡 Drzwiczki piekarnika zamknąć wtedy, kiedy prowadnice są w całości wewnątrz piekarnika.



ROŻNA używa się do pieczenia mięsa. W skład rożna wchodzi stojak, rożen ze śrubami oraz zdejmowany uchwyt.



Urządzenie i niektóre jego części podczas pieczenia nagrzewają się. Zalecane jest użycie rękawic ochronnych.

PANEL STERUJĄCY

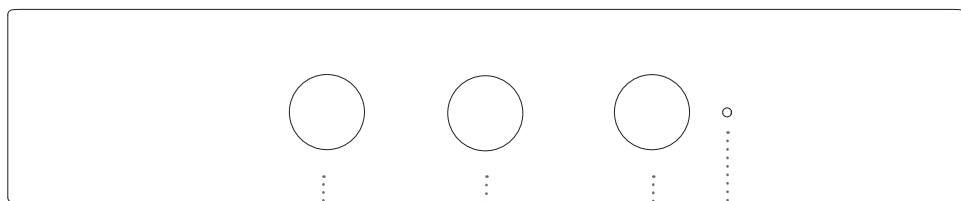

1 POKRĘTŁO
WYBORU
SYSTEMU
PIECZENIA

2 ZEGAR PRO-
GRAMUJĄCY /
PROGRAMATOR
CZASU

3 POKRĘTŁO
USTAWIENIA
TEMPERATURY

4 LAMPKA
KONTROLNA

Czerwona lampka świeci, kiedy działają grzałki w piekarniku, gaśnie natomiast, gdy osiągnięta zostaje nastawiona temperatura.

DANE TECHNICZNE

(ZALEŻNIE OD MODELU)

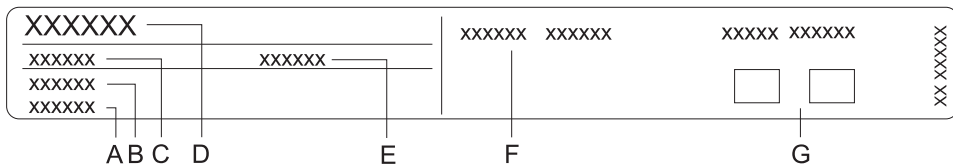

- A Numer seryjny
- B Kod/numer identyfikacyjny
- C Typ
- D Marka
- E Model
- F Dane techniczne
- G Znaki zgodności

Tabliczka znamionowa z podstawowymi danymi o urządzeniu znajduje się na krawędzi kuchenki i jest widoczna po otwarciu drzwiczek kuchenki.

PRZED PIERWSZYM UŻYCIEM

Po dostarczeniu urządzenia należy z piekarnika wyjąć wszystkie elementy wyposażenia, włącznie z opakowaniem do transportu.

Wszystkie elementy wyposażenia należy oczyścić, używając do tego ciepłej wody i zwykłego środka czyszczącego. Nie stosować szorujących środków czyszczących.

Przed pierwszym użyciem piekarnika podgrzać go przy użyciu górnej i dolnej grzałki przy temperaturze 200°C przez ok. 1 h. Czuć będzie charakterystyczny zapach nowego urządzenia. Zapewnić w pomieszczeniu dobrą wentylację.

KROKI PIECZENIA (1 - 4)

1. KROK: WYBÓR TRYBU PIECZENIA

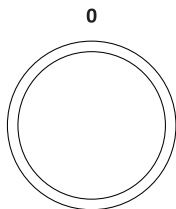





Obracając pokrętko (w lewo i w prawo), należy wybrać system pieczenia (patrz: tabela programów, zależnie od modelu).



Ustawienia można zmieniać również podczas procesu pieczenia.



TRYB	OPIS	PROPONOWANA TEMPERATURA (°C)
TRYBY KUCHENKI		
	GÓRNA I DOLNA GRZAŁKA Grzałki w górnej i dolnej części piekarnika równomiernie oddają ciepło do wnętrza piekarnika. Pieczenie ciast i mięsa możliwe jest tylko na jednym poziomie.	200
	GRILL Działają tylko infra grzałka, stanowiąca część dużego grilla. Znajduje zastosowanie do pieczenia na grillu mniejszych ilości zapiekanek z chleba i kiełbasek piwnych lub do zapiekania tostów.	240
	DUŻY GRILL Działają górna grzałka i infra grzałka. Ciepło oddaje bezpośrednio infra grzałka, znajdująca się na sklepieniu piekarnika. Aby zwiększyć efekt grzania, równocześnie włączona jest jeszcze górna grzałka. Znajduje zastosowanie do pieczenia na grillu mniejszych ilości zapiekanek z chleba, mięsa lub kiełbasek piwnych oraz do zapiekania tostów.	240
	GRILL Z WENTYLATOREM Działają infra grzałka i wentylator. Znajduje zastosowanie do pieczenia mięsa z grilla oraz do pieczenia większych kawałków mięsa lub drobiu na jednym poziomie piekarnika. Nadaje się również do zapiekania potraw i osiągnięcia chrupiącej skórki.	170
	TERMOOBIEG I DOLNA GRZAŁKA Działają dolna grzałka i okrągła grzałka oraz wentylator z gorącym powietrzem. Znajduje zastosowanie do pieczenia pizzy, wilgotnych ciast, ciast z owocami oraz ciast drożdżowych i kruchych na kilku poziomach.	200
	TERMOOBIEG Działają okrągła grzałka i wentylator. Wentylator na tylnej ścianie piekarnika dba o ciągłe krążenie gorącego powietrza wokół pieczeni czy ciasta. Znajduje zastosowanie do pieczenia mięsa i ciast na kilku poziomach.	180

TRYB	OPIS	PROPONOWANA TEMPERATURA (°C)
	GÓRNA I DOLNA GRZAŁKA Z WENTYLATOREM Działają obie grzałki oraz wentylator. Wentylator umożliwia równomierne krążenie gorącego powietrza w piekarniku. Znajduje zastosowanie do pieczenia ciast, rozmrażania żywności, suszenia owoców i warzyw.	180
	DOLNA GRZAŁKA I WENTYLATOR Znajduje zastosowanie do pieczenia mała wyrastającego ciasta oraz do wekowania owoców i warzyw.	180
	ROZMARAŻANIE Powietrze krąży bez włączonych grzałek. Działa jedynie wentylator. Stosuje się do powolnego rozmrażania zamrożonej żywności.	-
	AQUA CLEAN Ciepło oddaje tylko dolna grzałka. Stosuje się do usuwania plam i resztek jedzenia z piekarnika. Czas trwania programu to 30 minut.	70

2 KROK: WYBÓR USTAWIEŃ

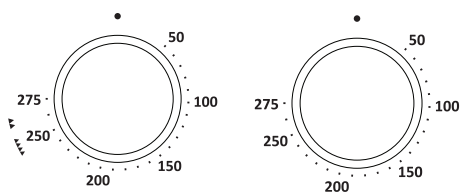
ZMIANA TEMPERATURY PIECZENIA



 Pokrętko temperatury należy obrócić do pozycji , jeżeli używa się systemu pieczenia duży grill oraz grill.

DZIAŁANIE ELEKTRONICZNEGO CZASOMIERZA

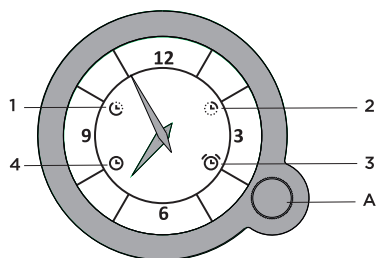

A Pokrętko wyboru funkcji

- 1** Opóźnienie włączenia piekarnika
- 2** Zakończenie działania piekarnika
- 3** Minutnik
- 4** Czas bieżący

Wielokrotnie przyciskając przycisk (A), należy wybrać żądane ustawienia zegara. Wybrany symbol pulsować będzie na wyświetlaczu. Obracając pokrętko (A), należy tę funkcję nastawić i potwierdzić za pomocą przycisku. Wskazówki samoczynnie przesuną się na wskazywanie czasu bieżącego. Symbole nastawionych funkcji pozostaną podświetlone. Każdorazowemu przyciśnięciu przycisku (A) towarzyszyć będzie krótki sygnał dźwiękowy.

Przytrzymując przycisk (A) przez 2 sekundy, można usunąć nastawioną funkcję.

NASTAWIENIE CZASU BIEŻĄCEGO

Jeżeli symbol czasu bieżącego (4) pulsuje (przy pierwszym podłączeniu lub po przerwie w dostawie energii elektrycznej), należy przez 2 sekundy przyciskać przycisk (A), aby symbol przestał pulsować.

Wielokrotnie przyciskając przycisk (A), należy wybrać wyświetlanie czasu bieżącego (4), aby zaczął pulsować.

Obracając pokrętko (A), należy nastawić dokładny czas bieżący.

Ustawienie należy potwierdzić, ponownie przyciskając przycisk (A) bądź po upływie kilku sekund zostanie ono dodane automatycznie.

NIEZAPROGRAMOWANE DZIAŁANIE PIEKARNIKA

Po podłączeniu urządzenia do sieci lub po przerwie w dostawie energii elektrycznej, pulsować będzie symbol czasu bieżącego (4).

by piekarnik mógł działać, należy przez 2 sekundy przyciskać przycisk (A), wówczas symbol czasu bieżącego przestanie pulsować.

Piekarnik można dowolnie użytkować bez ustawień czasowych.

ZAPROGRAMOWANE DZIAŁANIE PIEKARNIKA

Za pomocą zegara programującego można działanie piekarnika zaprogramować na 2 sposoby:

A) Nastawienie zakończenia działania piekarnika

W tym trybie należy nastawić czas, po upływie którego piekarnik powinien zakończyć działanie. Piekarnik można nastawić na najwyżej 15 godzin względem czasu bieżącego.

- Sprawdzić należy, czy zegar wskazuje dokładny czas bieżący.
- Wielokrotnie przyciskając przycisk (A), należy wybrać symbol (2), aby zaczął pulsować.
- Obracając pokrętko (A), należy nastawić czas zakończenia działania.
- Ustawienie należy potwierdzić, ponownie przyciskając przycisk (A). Wskazówki przesuną się na wskazywanie czasu bieżącego. Świecić będzie symbol zakończenia pieczenia (działania).
- Piekarnik należy włączyć (za pomocą odpowiednich pokręteł sterujących piekarnika, należy nastawić sposób oraz temperaturę działania piekarnika). Piekarnik włączy się natychmiast i przestanie działać o wyznaczonym czasie.
- Gdy zegar wskaże nastawiony czas zakończenia działania, piekarnik się wyłączy, słychać będzie przerywany sygnał dźwiękowy, który można będzie wyłączyć, przyciskając przycisk (A), bądź po 1 minucie wyłączy się on sam. Symbol (2) pulsuje. Chcąc kontynuować pieczenie, należy przycisnąć przycisk (A) na 2 sekundy i w zależności od potrzeby nastawić nowy czas działania.

B) Nastawienie opóźnienia włączenia piekarnika

W tym trybie należy określić czas, kiedy piekarnik powinien zacząć działać (rozpoczęcie pieczenia) i o której godzinie powinien przestać działać (zakończenie pieczenia). Rozpoczęcie procesu gotowania można opóźnić w stosunku do aktualnego czasu o maksymalnie 12 godzin, a czas zakończenia procesu gotowania można ustawić z wyprzedzeniem do 15 godzin.

- Sprawdzić należy, czy zegar wskazuje dokładny czas bieżący.
- Nastawienie rozpoczęcia działania: przyciskając przycisk (A), należy wybrać symbol (1), aby zaczął pulsować. Obracając pokrętko (A), należy nastawić rozpoczęcia działania, co należy potwierdzić, ponownie przyciskając przycisk. Pulsować zacznie symbol zakończenia działania (2).
- Nastawienie zakończenia działania: Obracając pokrętko (A), należy nastawić godzinę, kiedy pieczenie powinno być zakończone, co należy potwierdzić, ponownie przyciskając przycisk.
- Wskazówki przesuną się na wskazywanie czasu bieżącego, świecą się symbole (1 i 2).
- Zegar czeka na włączenie piekarnika.
- Piekarnik należy włączyć - za pomocą odpowiednich pokręteł sterujących piekarnika, należy nastawić sposób oraz temperaturę działania piekarnika.
- Piekarnik rozpocznie działanie o nastawionej godzinie i przestanie działać o wyznaczonym czasie.

- Gdy zegar wskaże nastawiony czas zakończenia działania, piekarnik się wyłączy, słychać będzie przerywany sygnał dźwiękowy, który można będzie wyłączyć, przyciskając przycisk (A), bądź po 1 minucie wyłączy się on sam. Symbol (2) pulsuje. Chcąc kontynuować pieczenie, należy przycisnąć przycisk (A) na 2 sekundy i w zależności od potrzeby nastawić nowy czas działania.

NASTAWIENIE MINUTNIKA

Zegara można użyć jako minutnika, który dźwiękowo poinformuje o upływie nastawionego czasu.

Minutnik można wybrać jedynie wtedy, gdy nie został wybrany tryb zaprogramowanego działania zegara.

- Wielokrotnie przyciskając przycisk (A), należy wybrać symbol (3), aby zaczął pulsować.
- Obracając pokrętko (A), należy nastawić czas, kiedy minutnik ma zaalarmować. Ustawienie czasu działania jest możliwe na najwyżej 3 godziny.
- Ustawienie należy potwierdzić, ponownie przyciskając przycisk (A), wskazówki samoczynnie przesuną się na wskazywanie czasu bieżącego, świeci się symbol (3).
- Po upływie nastawionego czasu, słychać będzie przerywany sygnał dźwiękowy, który można będzie wyłączyć, przez 2 sekundy przyciskając przycisk (A), bądź po 1 minucie wyłączy się on sam.

WYŚWIETLENIE USTAWIENIA

Gdy nastawiona jest funkcja czasowa, ustawienie można sprawdzić, przyciskając przycisk (A). Wskazówki na chwilę przestawią się na nastawioną wartość, a następnie powrócą do wskazywania czasu bieżącego.

USUNIĘCIE USTAWIENIA

Ustawienie można usunąć, przez 2 sekundy przyciskając przycisk (A). Symbol tego ustawienia przestanie się świecić.

3. KROK: ROZPOCZĘCIE PIECZENIA

Program pieczenia należy uruchomić po ustawieniu systemu i temperatury pieczenia.

4. KROK: KOŃCZENIE PIECZENIA I WYŁĄCZANIE PIEKARNIKA

POKRĘTŁO WYBORU SYSTEMU PIECZENIA należy obrócić do pozycji "0".

0

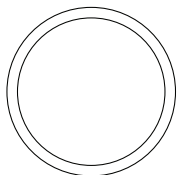

 Po zakończeniu użytkowania piekarnika, w listwie zbierającej skropliny (pod drzwiczkami) może zgromadzić się pewna ilość wody. Listwę należy wytrzeć gąbką lub ściereczką.

OPISY SYSTEMÓW (TRYBÓW PIECZENIA) I TABELE PIECZENIA

Jeśli w tabelach nie ma wybranej potrawy, proszę znaleźć dane dla potrawy podobnej.

Informacje w tabelach podawane są na jednopoziomowe pieczenie w kuchence.

Podane są niższe i wyższe wartości temperatury. Należy najpierw ustawić temperaturę niższą; jeśli jedzenie nie jest wystarczająco zapieczone, można następnym razem temperaturę podnieść.

Czasy pieczenia są orientacyjne i mogą się różnić w zależności od warunków.

Kuchenkę należy wstępnie ogrzewać tylko wtedy, kiedy jest tak zalecone w przepisie lub niniejszej instrukcji obsługi. Przy ogrzewaniu pustej kuchenki zużywa się duża ilość energii, dlatego zalecane jest sekwencyjne pieczenie ciastek czy pizz. W ten sposób oszczędza się energię, bo kuchenka jest już nagrzana.

Zalecane jest używanie ciemnych form do pieczenia, powleczonych silikonem lub brytfann emailowanych, które szczególnie dobrze przewodzą ciepło.

Używając papieru do pieczenia, należy sprawdzić, czy nadaje się on do użycia w wysokich temperaturach.

Podczas pieczenia większych porcji mięsa lub ciasta powstanie w kuchence duża ilość pary, która może się gromadzić na drzwiczkach kuchenki w postaci kondensatu. Jest to zjawisko normalne, które nie ma żadnego wpływu na funkcjonowanie urządzenia. Po zakończeniu pieczenia należy starannie wytrzeć drzwiczki i szybę w drzwiczkach kuchenki.

Piekarnik można wyłączyć 10 minut przed końcem pieczenia, by wykorzystać zakumulowane ciepło i w ten sposób zaoszczędzić energię.

Aby zapobiec zbieraniu się wilgoci, nie należy studzić jedzenia w zamkniętej kuchence.

Standardowe poziomy wypieczenia i zalecana końcowa temperatura środka dla różnych rodzajów mięsa

Rodzaj żywności	Temperatura środka żywności (°C)	Kolor mięsa na przekroju i kolor soków
WOŁOWINA		
Krwista	40-45	mięsiścieczerwony, jak surowe mięso, niewielka ilość soków
Średniokrwista	55-60	lekko czerwony, duża ilość jasnoczerwonych soków
Średnio wypieczona	65-70	różowy, niewielka ilość bladoróżowych soków
Dobrze wypieczona	75-80	równomiernie szarobrązowy, niewielka ilość bezbarwnych soków
CIEŁĘCINA		
Dobrze wypieczona	75-85	czerwonobrązowy
WIEPRZOWINA		
Średnio wypieczona	65-70	lekko różowy
Dobrze wypieczona	75-85	żółto-brązowy
JAGNIĘCINA		
Dobrze wypieczona	79	szary, różowawe soki
BARANINA		
Krwista	45	mięsiścieczerwony
Średniokrwista	55-60	lekko czerwony
Średnio wypieczona	65-70	różowy w środku
Dobrze wypieczona	80	szary
KOZINA		
Średnio wypieczona	70	bladoróżowy, różowe soki
Dobrze wypieczona	82	szary, soki tylko trochę różowe
DRÓB		
Dobrze wypieczony	82	lekko szary
RYBY		
Dobrze wypieczone	65-70	od białego do szarobrązowego

GÓRNA I DOLNA GRZAŁKA

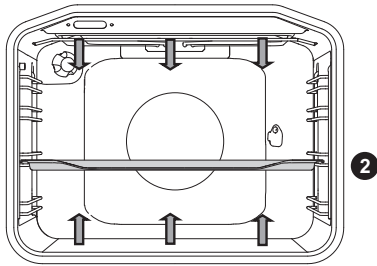

Górna i dolna grzałka równomiernie ogrzewają wnętrze kuchenki.

Pieczenie mięsa:

Do pieczenia mięsa można używać naczyń emailowanych, naczyń ze szkła żaroodpornego, gliny lub żeliwa. Nieodpowiednie są brytfanny ze stali nierdzewnej, które odbijają ciepło. Należy zadbać o wystarczającą ilość płynu, żeby się mięso nie przypalało. Podczas pieczenia odwracać kawałki mięsa. Przykrywając pieczeń podczas pieczenia, zapewnia się większą soczystość.

Rodzaj żywności	Masa (g)	Prowadnice (od dołu)	Temperatura (°C)	Czas pieczenia (min.)
MIEŚO				
Pieczeń wieprzowa	1500	2	180-200	90-110
Polędwica wieprzowa	1500	2	180-200	100-120
Rolada wieprzowa	1500	2	180-200	120-140
Pieczeń z mięsa mielonego	1500	2	200-210	60-70
Pieczeń wołowa	1500	2	170-190	120-140
Rolada cielęca	1500	2	180-200	90-120
Karkówka jagnięca	1500	2	180-200	80-100
Comber z zająca	1500	2	180-200	50-70
Udziec z sarny	1500	2	180-200	100-120
Pizza *	/	2	200-220	20-30
Kurczak	1500	2	190-210	70-90
RYBY				
Ryby duszone	1000	2	210	50-60

Kurczaka należy piec, używając tego systemu pieczenia, jeżeli urządzenie nie posiada systemu pieczenia

Pizzę należy piec, używając tego systemu pieczenia, jeżeli urządzenie nie posiada systemu pieczenia

Symbol * oznacza, że kuchenka w wybranym trybie pieczenia wymaga ogrzewania wstępnego.

Pieczenie ciast:

Zalecane jest użycie tylko jednego poziomu i ciemnych form do pieczenia. Formy jasne odbijają ciepło, dlatego ciasto się w nich nie zapieka/ nie rumieni się dobrze.

Formy należy zawsze kłaść na ruszcie; nie dotyczy to blachy z wyposażenia kuchenki, której należy używać bez rusztu.

Czas pieczenia można skrócić za pomocą wstępnego ogrzewania kuchenki.

Rodzaj żywności	Prowadnice (od dołu)	Temperatura (°C)	Czas pieczenia (min.)
CIASTA			
Suflet warzywny	2	190-200	30-35
Suflet słodki	2	190-200	30-35
Bułki *	2	190-210	20-30
Chleb biały *	2	180-190	50-60
Chleb gryczany *	2	180-190	50-60
Chleb pełnoziarnisty *	2	180-190	50-60
Chleb żytni *	2	180-190	50-60
Chleb orkiszowy *	2	180-190	50-60
Babka orzechowa	2	170-180	50-60
Tort *	2	160-170	25-30
Sernik	2	170-180	65-75
Muffiny	2	170-180	25-30
Ciastka z ciasta kruchego	2	200-210	20-30
Pierogi z kapustą	2	185-195	25-35
Ciasto owocowe	2	150-160	40-50
Krucze bezy	2	80-90	120-130
Bułka drożdżowa	2	170-180	30-40

Symbol * oznacza, że kuchenka w wybranym trybie pieczenia wymaga ogrzewania wstępnego.

Wskazówka	Zastosowanie
Czy ciasto jest upieczone?	<ul style="list-style-type: none"> • Drewnianym patyczkiem nakłuć ciasto w najwyższym punkcie. Jeśli ciasto nie zostawi na nim śladów, jest upieczone. • Można wyłączyć kuchenkę i zużyć zakumulowane ciepło.
Ciasto opadło	<ul style="list-style-type: none"> • Proszę sprawdzić przepis. • Następnym razem należy użyć mniej płynu. • Jeśli do przepisu potrzebne jest użycie sprzętu kuchennego, należy trzymać się zalecanego czasu mieszania.
Ciasto jest zbyt jasne od spodu	<ul style="list-style-type: none"> • Należy użyć ciemnych form do pieczenia. • Postawić ciasto na niższą prowadnicę i pod koniec pieczenia włączyć dolną grzałkę.
Ciasto z wilgotnym nadzieniem nie jest wystarczająco upieczone	<ul style="list-style-type: none"> • Należy zwiększyć temperaturę i przedłużyć czas pieczenia.



Głębokiej blachy podczas pieczenia nie wolno wkładać na 1. prowadnicę.

DUŻY GRILL, GRILL

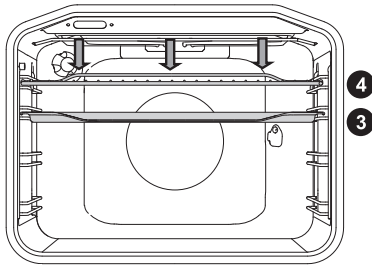

W funkcji duży grill działają górna grzałka i grzałka infra, które znajdują się na suficie kuchenki.

W funkcji grill działa tylko grzałka infra, która tworzy część dużego grilla.

Najwyższa dozwolona temperatura: 240 °C.

Grzałkę infra (grill) należy wstępnie ogrzewać przez 5 minut.

Należy cały czas obserwować przebieg pieczenia. Mięso może się w wysokich temperaturach szybko spalić!

Pieczenie za pomocą grzałki infra nadaje się do chrupiącego i niskotłuszczowego przygotowywania kiełbas, pokrojonych kawałków mięsa lub ryb (stek, befsztyk, plastry łosia...) lub zapiekanego chleba.

Przed pieczeniem na ruszcie należy posmarować go olejem, żeby się mięso nie przypalało oraz włożyć ruszt w prowadnicę na poziom 4. Na poziom 1. lub 2. trzeba wstawić blachę, na którą ściekać będzie tłuszcz oraz sok z mięsa.

Przy pieczeniu mięsa na blasze należy zadbać o wystarczającą ilość płynu, żeby się mięso nie przypalało. Podczas pieczenia kawałki mięsa odwracać.

Po każdorazowym użytkowaniu grilla należy wyczyścić kuchenkę i jej akcesoria.

Tabela grillowania - mały grill

Rodzaj żywności	Masa (g)	Prowadnice (od dołu)	Temperatura (°C)	Czas pieczenia (min.)
MIĘSO				
Stek z polędwicy wołowej, krwisty	180 g/szt.	3	230	15-20
Stek z karkówki wieprzowej	150 g/szt.	3	230	18-22
Żeberka	280 g/szt.	3	230	20-25
Kiełbasy do grillowania	70 g/szt.	3	230	10-15
CHLEB ZAPIEKANY				
Tost	/	4	230	3-6
Otwarte kanapki	/	4	230	3-6

Tabela grillowania – duży grill

Rodzaj żywności	Masa (g)	Prowadnice (od dołu)	Temperatura (°C)	Czas pieczenia (min.)
MIĘSO				
Stek z polędwicy wołowej, krwisty	180 g/szt.	3	230	15-20
Stek z polędwicy wołowej, dobrze wypieczony	180 g/szt.	3	230	18-25
Stek z karkówki wieprzowej	150 g/szt.	3	230	20-25
Żeberka	280 g/szt.	3	230	20-25
Stek cielęcy	140 g/szt.	3	230	20-25
Kiełbasy do grillowania	70 g/szt.	3	230	10-15
Klops	150 g/szt.	3	230	10-15
RYBY				
Plastry łososia	200 g/szt.	3	230	15-25
CHLEB ZAPIEKANY				
Tost	/	4	230	1-3
Otwarte kanapki	/	4	230	2-5

Przy pieczeniu mięsa na blasze należy zadbać o wystarczającą ilość płynu, żeby się mięso nie przypalało. Podczas pieczenia kawałki mięsa odwracać.

Przed pieczeniem pstrągów należy je dobrze osuszyć ręcznikiem papierowym. Do środka ryby włożyć przyprawy, a z zewnątrz nasmarować olejem i położyć na ruszcie. Podczas grillowania pstrągów nie odwracać.



Podczas grillowania (działania grzałki infra) drzwiczki kuchenki muszą być zamknięte.

Grzałka infra, ruszt oraz inne akcesoria w kuchenke podczas grillowania lub działania grzałki infra mocno się nagrzewają. Należy używać rękawic ochronnych oraz szczypców do mięsa.

Pieczenie na rożnie (w zależności od modelu urządzenia)

Maksymalna dozwolona temperatura przy stosowaniu rożna to 240 °C.

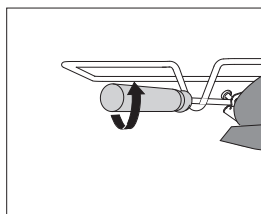
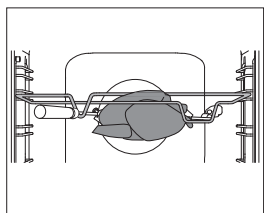
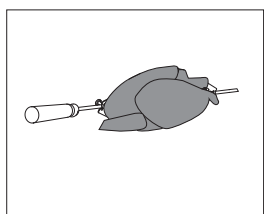
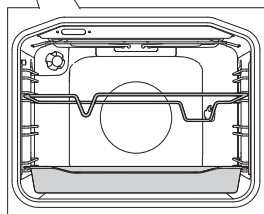
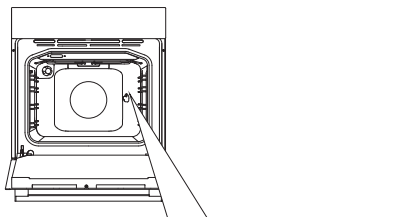

1 Stojak rożna należy wstawić w 3 prowadnicę, licząc od dołu, a w pierwszą prowadnicę wsunąć głęboką blachę do wyłapywania ściekającego tłuszczu.

2 Mięso nadziać na widelec rożna i dokręcić śruby.

3 Uchwyt widelca umieścić w przednim stojaku rożna, a końcówkę wcisnąć w otwór z prawej strony tylnej ścianki piekarnika (otwór jest zastąpiony obracającą się zaślepką).

4 Odkręcić należy uchwyt rożna i zamknąć drzwiczki piekarnika.

Włączyć piekarnik, wybierając system Duży grill.



Grill działa tylko przy zamkniętych drzwiczkach piekarnika.

GRILL Z WENTYLATOREM

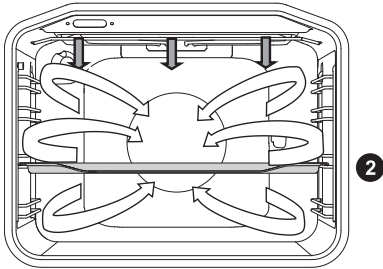

W tym trybie jednocześnie działają grzałka infra i wentylator. Nadaje się do pieczenia mięsa, ryb, warzyw.

(Patrz opis i rady dla GRILLA)

Rodzaj żywności	Masa (g)	Prowadnice (od dołu)	Temperatura (°C)	Czas pieczenia (min.)
MIĘSO				
Kaczka	2000	2	150-170	80-100
Pieczeń wieprzowa	1500	2	160-170	60-85
Połędwica wieprzowa	1500	2	150-160	120-160
Szynka wieprzowa	1000	2	150-160	120-140
Półowa kurczaka	700	2	190-210	50-60
Kurczak	1500	2	190-210	60-90
RYBY				
Pstrągi	200 g/szt.	2	200-220	20-30

GORĄCE POWIETRZE I GRZAŁKA DOLNA

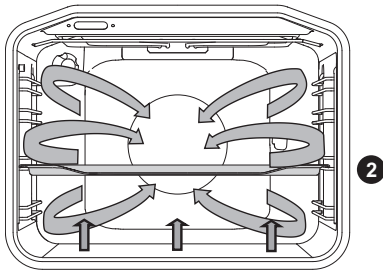

W tym trybie działają grzałka dolna i grzałka okrągła oraz wentylator z gorącym powietrzem. Nadaje się do pieczenia pizz, szarlotek, tortów owocowych.

(Patrz opis i rady GÓRNA i DOLNA GRZAŁKA).

Rodzaj żywności	Prowadnice (od dołu)	Temperatura (°C)	Czas pieczenia (min.)
Sernik, kruche ciasto	2	150-160	65-80
Pizza *	2	200-210	15-20
Quiche Lorraine, kruche ciasto	2	180-200	35-40
Szarlotka, ciasto drożdżowe	2	150-160	35-40
Strudel jabłkowy, ciasto francuskie	2	170-180	45-65

Symbol * oznacza, że kuchenka w wybranym trybie pieczenia wymaga ogrzewania wstępnego.

GORĄCE POWIETRZE

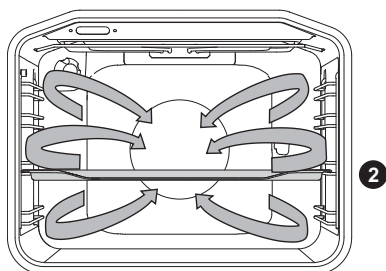

W tym trybie działają grzałka okrągła i wentylator. Wentylator w tylnej ścianie kuchenki zapewnia stałe krążenie gorącego powietrza wokół pieczeni czy ciasta.

Pieczenie mięsa:

Do pieczenia mięsa można używać naczyń emailowanych, naczyń ze szkła żaroodpornego, gliny lub żeliwa. Nieodpowiednie są brytfanny ze stali nierdzewnej, które odbijają ciepło.

Należy zadbać o wystarczającą ilość płynu, żeby się mięso nie przypalało. Podczas pieczenia odwracać kawałki mięsa. Przykrywając pieczeń podczas pieczenia, zapewnia się większą soczystość.

Rodzaj żywności	Masa (g)	Prowadnice (od dołu)	Temperatura (°C)	Czas pieczenia (min.)
MIĘSO				
Pieczeń wieprzowa ze skórą	1500	2	170-180	140-160
Kaczka	2000	2	160-170	120-150
Gęś	4000	2	150-160	180-200
Indyk	5000	2	150-170	180-220
Piersi z kurczaka	1000	3	180-200	60-70
Kurczak nadziewany	1500	2	170-180	90-110

Pieczenie ciast

Zalecane jest wstępne ogrzewanie kuchenki.

Drobne ciastka można piec na niskich blachach na kilku poziomach (2. i 3.).

Należy pamiętać, że czas pieczenia może się różnić ze względu na poziom, nawet w przypadku używania identycznych blach, dlatego najprawdopodobniej trzeba będzie wyjąć górną blachę nieco wcześniej niż dolną. Formy należy zawsze kłaść na ruszcie; nie dotyczy to blachy z wyposażenia kuchenki, której należy używać bez rusztu. Drobne ciastka należy przygotować w tej samej grubości, żeby się mogły równomiernie zrumienić.

Rodzaj żywności	Prowadnice (od dołu)	Temperatura (°C)	Czas pieczenia (min.)
CIASTO			
Biszkopt	2	150-160	25-35
Placek z kruszonką	2	160-170	25-35
Placek z owocami, biszkopt	2	150-160	45-65
Rolada biszkoptowa *	2	160-170	15-25
Tort owocowy, kruche ciasto	2	160-170	50-70
Strudel jabłkowy	2	170-180	40-60
Ciasteczka, kruche ciasto *	2	150-160	15-25
Ciasteczka, ciasto ptysiowe *	2	140-150	15-25
Ciastka drobne, drożdżowe	2	170-180	20-35
Ciastka z ciasta francuskiego	2	170-180	20-30
CIASTA ZAMROŻONE			
Strudel jabłkowy, z twarogiem	2	170-180	50-70
Pizza	2	170-180	20-30
Frytki do piekarnika	2	170-180	20-35
Krokiety do piekarnika	2	170-180	20-35

Symbol * oznacza, że kuchenka w wybranym trybie pieczenia wymaga ogrzewania wstępnego.



Blachy głębokiej podczas pieczenia nie wolno wstawiać na 1. prowadnicę.

GRZAŁKA DOLNA I WENTYLATOR

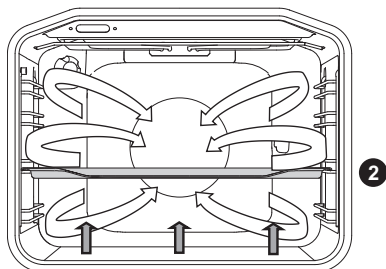

Używany do pieczenia niskich ciast oraz pasteryzowania owoców i warzyw. Zaleca się użycie prowadnic 2. poziomu oraz niezbyt wysokich foremek do pieczenia, żeby gorące powietrze mogło krążyć również po górnej powierzchni jedzenia.

PASTERYZOWANIE

Przygotować produkty do pasteryzowania i słoiki. Do pasteryzowania używać słoików z uszczelką gumową i szklanym wieczkiem. Nie używać słoików z nakrętką lub metalową pokrywką oraz blaszanych puszek. Słoiki muszą być tej samej wielkości, wypełnione identycznym przetworem oraz dobrze zamknięte.

Do głębokiej blachy nalać 1 litr gorącej wody (ok. 70°C) oraz wstawić do niej 6 słoików. Blachę wstawić do piekarnika na prowadnicę na 2. poziomie.

Podczas pasteryzowania należy obserwować przetwory i gotować, dopóki płyn w słoikach nie zagotuje się, tj. dopóki w pierwszym słoiku nie pojawią się pęcherzyki powietrza.

Rodzaj żywności	Prowadnica (od dołu)	Temperatura (°C)	Czas do pieczenia na wolnym ogniu (min)	Temperatura i czas po rozpoczęciu pieczenia na wolnym ogniu	Pozostały czas w piekarniku (min)
OWOCE					
Truskawki	2	160-180	30-45	/	20-30
Owoce pestkowe	2	160-180	30-45	/	20-30
Puree owocowe	2	160-180	30-45	/	20-30
WARZYWA					
Ogórki kiszone	2	160-180	30-45	/	20-30
Fasola/marchewka	2	160-180	30-45	120°C, 45-60 min	20-30

GÓRNA I DOLNA GRZAŁKA ORAZ WENTYLATOR

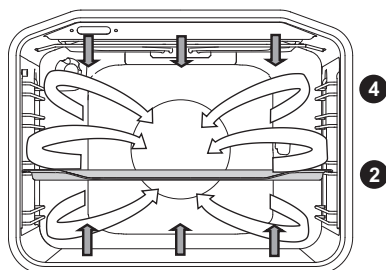

Znajduje zastosowanie do pieczenia wszelkich rodzajów ciast, rozmrażania żywności, suszenia owoców i warzyw. Zanim żywność wstawi się do nagrzanego piekarnika, należy poczekać, aż lampka zgaśnie po raz pierwszy. Najlepsze rezultaty pieczenia osiąga się, piekąc na jednym poziomie.

Piekarnik należy wstępnie nagrzać. Korzystać należy z 2 lub 4 prowadnicy, licząc od dołu.

Tabela pieczenia ciast z użyciem górnej i dolnej grzałki oraz wentylatora (termoobieg)

Rodzaj wypieku	Prowadnica (od dołu)	Temperatura (°C)	Czas pieczenia (min.)
Ciasto marmurkowe	2	140-150	45-55
Placek w prostokątnej formie	2	130-140	45-55
Sernik	2	130-140	55-65
Ciasto kruche z owocami	2	140-150	35-45
Tort biszkoptowy	2	140-150	25-35
Ciasto ucierane z owocami	2	130-140	35-45
Rolada biszkoptowa	2	140-150	15-25
Świąteczna strucla z bakaliami	2	130-140	50-60
Buchty drożdżowe	2	150-160	25-35
Babka drożdżowa	2	130-140	40-50
Kruche ciasteczka	2	140-150	15-25
Ciasteczka wyciskane*	2	130-140	10-15
Drobne wypieki drożdżowe	2	140-150	15-20
Chleb*	2	170-180	45-55
Tarta lotaryńska	2	150-160	35-45
Strudel jabłkowy - zawijaniec	2	150-160	40-50
Pizza*	2	180-190	10-20
Wypieki z ciasta francuskiego	2	150-160	18-25

Symbol * oznacza, że kuchenka w wybranym trybie pieczenia wymaga ogrzewania wstępnego.

ROZMRAŻANIE



W tym systemie powietrze krąży bez włączonych grzałek.

Do rozmrażania nadają się torty ze śmietaną i kremem z masła, ciasta i ciasteczka, chleba i bułki oraz głęboko zamrożone owoce.

W większości przypadków zalecane jest wyjęcie jedzenia z opakowania (nie należy zapomnieć o usunięciu ewentualnych metalowych zacisków).

W połowie czasu rozmrażania, kawałki jedzenia należy odwrócić, przemieszać i rozdzielić, jeśli są przymarznięte jeden do drugiego.

CZYSZCZENIE I KONSERWACJA



Przed czyszczeniem należy odłączyć kuchenkę od zasilania elektrycznego i zaczekać aż ostygnie.

Dzieciom nie wolno wykonywać czynności, związanych z czyszczeniem i konserwacją urządzenia bez nadzoru!

Powierzchnie urządzenia z powłoką aluminiową

Części urządzenia z powłoką aluminiową należy czyścić nieabrazyjnymi środkami czystości, przeznaczonymi do czyszczenia takich powierzchni. Środek czystości nanieść na mokrą ściereczkę i wyczyścić powierzchnię, następnie spłukać wodą. Nie nanosić środka czystości bezpośrednio na powierzchnię z powłoką aluminiową.

Przednia strona obudowy z blachy nierdzewnej

(zależnie od modelu)

Powierzchnie należy czyścić tylko delikatnymi środkami (woda mydlana) i miękką gąbką, która nie zostawia rys. Nie wolno używać szorstkich środków czystości lub środków zawierających rozpuszczalniki, bo mogą one spowodować uszkodzenia na powierzchni obudowy.

Powierzchnie lakierowane i części z tworzyw sztucznych

(w zależności od modelu)

Pokręteł, uchwytów drzwi, naklejek i tabliczek znamionowych nie należy czyścić za pomocą żrących środków czyszczących i drapiących akcesoriów do czyszczenia, za pomocą środków czyszczących na bazie alkoholu czy też za pomocą samego alkoholu. Aby uniknąć uszkodzenia powierzchni, plamy należy usuwać od razu za pomocą miękkiej, niedrapiącej ściereczki i wody.

Stosować można również środki czyszczące i akcesoria, przeznaczone do czyszczenia tego rodzaju powierzchni; należy przy tym stosować się do zaleceń producenta środka czyszczącego.



Wyżej wymienionych powierzchni nie wolno czyścić aerozolami do czyszczenia kuchenek, bo mogą one zostawić widoczne i trwałe uszkodzenia na powierzchniach z powłoką aluminiową.

KLASYCZNE CZYSZCZENIE KUCHENKI

Do czyszczenia większego brudu w kuchence można stosować zwyczajne procedury czyszczenia (środkami czystości lub aerozolami do czyszczenia kuchenek); należy po nich starannie spłukać resztki środków czystości.

Kuchenkę i akcesoria należy oczyścić po każdorazowym użytkowaniu, żeby się brud nie zapiekał.

Tłuszcz najprościej usunąć ciepłą wodą mydlaną, kiedy kuchenka jest jeszcze ciepła.

W przypadku większego brudu można użyć zwyczajnych środków czystości do kuchenek. Kuchenkę należy starannie spłukać czystą wodą, żeby usunąć resztki środków czystości. Nie wolno używać agresywnych i szorstkich środków czystości, szorstkich gąbek, odrdzewiaczy i odplamiaczy.

Akcesoria (blachy, ruszty...) należy myć gorącą wodą i środkami czystości.

Kuchenka, jej część wewnętrzna i blachy powleczone są specjalną emalią o gładkiej i wytrzymałej powierzchni, która ułatwia czyszczenie w temperaturze pokojowej.

CZYSZCZENIE PIEKARNIKA ZA POMOCĄ FUNKCJI AQUA CLEAN

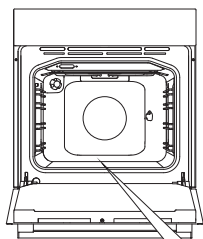

1 Przekręcić POKRĘTŁO WYBORU SYSTEMU PIECZENIA na Aqua clean. POKRĘTŁO TEMPERATURY należy ustawić na 70°.

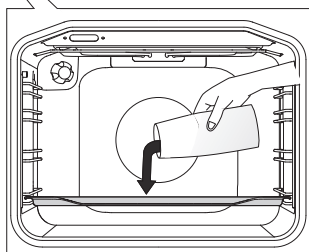

2 Wlać 0,6 l wody do szklanego naczynia lub płytkej brytfanny i umieścić ją w dolnej prowadnicy.

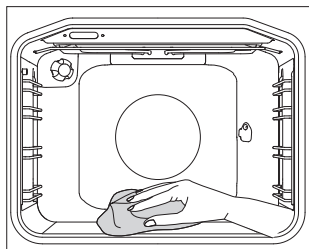

3 Po 30 minutach resztki jedzenia na emalii piekarnika zmiękną i można je będzie wytrzeć wilgotną ściereczką.



Systemu Aqua clean należy używać tylko wtedy, gdy piekarnik jest zupełnie wystudzony.

ZDEJMOWANIE I CZYSZCZENIE PROWADNIC DRABINKOWYCH ORAZ WYSUWANYCH PROWADNIC TELESKOPOWYCH

Prowadnice należy czyścić tylko za pomocą zwyczajnych środków czyszczących.

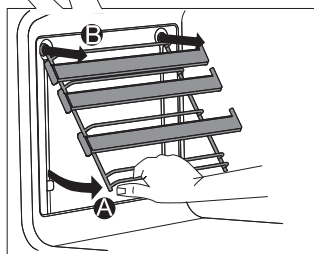
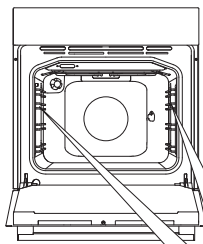

A Prowadnice należy chwycić od dołu i wysunąć, ciągnąc w kierunku do wewnątrz piekarnika.

B U góry należy je wysunąć z otworów.

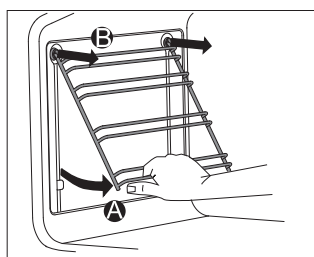

Wysuwanych prowadnic teleskopowych nie należy czyścić w zmywarce do naczyń.

ZDEJMOWANIE I ZAKŁADANIE DRZWICZEK PIEKARNIKA (w zależności od modelu)

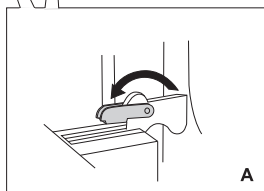
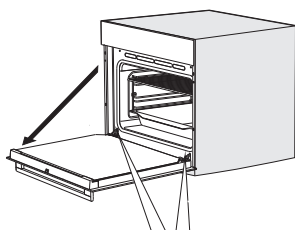

A

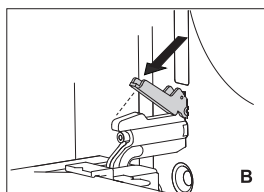

B

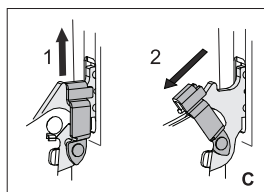

C

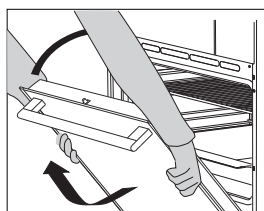

1 Najpierw otworzyć całkowicie drzwiczki (na oścież).

2 A Obrócić zatyczki całkowicie do tyłu (w przypadku konwencjonalnego zamykania).

B W przypadku systemu miękkiego zamykania obrócić zatyczki do tyłu o 90°C.

C Jeśli urządzenie jest wyposażone w system GentleClose, lekko podnieść zapadki drzwi do góry i pociągnąć do siebie.

3 Powoli zamykać drzwi aż zapadki zrównają się ze szczelinami. Lekko podnieść drzwi do góry i zdjąć je z obu szczelin zawiasów na urządzeniu.

 Założyć drzwiczki postępując w odwrotnej kolejności. Jeśli drzwiczki nie otwierają lub nie zamykają się prawidłowo, sprawdzić, czy nacięcia na zawiasach równo przylegają do łoży zawiasów.



Przy ponownym zakładaniu drzwiczek należy zawsze upewnić się, że elementy mocujące zawiasów zostały prawidłowo umieszczone w łożach zawiasów, aby zapobiec nagłemu zamknięciu głównego zawiasu, który jest połączony z silną główną sprężyną. Gdyby główna sprężyna zadziałała, można się skaleczyć..

BLOKADA DRZWICZEK (w zależności od modelu)

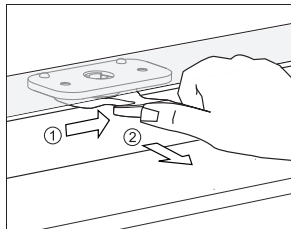

Aby je otworzyć, delikatnie popchnąć je kciukiem w prawą stronę, jednocześnie ciągnąc za drzwiczki do zewnątrz.

 **Gdy drzwiczki piekarnika są zamknięte, blokada automatycznie powraca do swojej pozycji początkowej.**

WYŁĄCZANIE I WŁĄCZANIE BLOKADY DRZWICZEK

 **Piekarnik musi całkowicie wystygnąć.**

Najpierw otworzyć drzwiczki piekarnika.

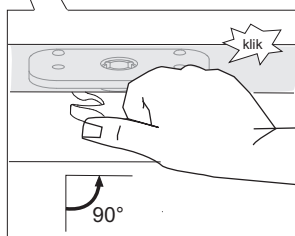
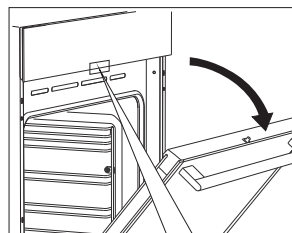

Przesunąć kciukiem blokadę drzwiczek w prawo o 90° aż do usłyszenia dźwięku zatrzaśnięcia. Blokada drzwiczek jest teraz wyłączona.

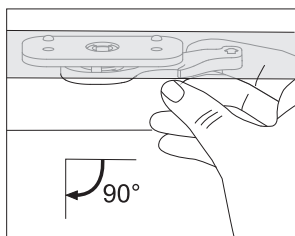

Aby ponownie włączyć blokadę drzwiczek, otworzyć drzwiczki piekarnika i palcem wskazującym prawej ręki przesunąć dźwignię do siebie.

MIĘKKIE ZAMYKANIE DRZWICZEK (w zależności od modelu)

Drzwiczki piekarnika są wyposażone w system, który amortyzuje siły, powstające podczas zamykania drzwiczek. Umożliwia on łatwe, ciche i delikatne zamykanie drzwiczek. Delikatne pociśnięcie (do kąta 15°, w zależności od otwartej pozycji drzwiczek) wystarcza, aby drzwiczki samoczynnie i miękko się zamknęły.



Jeżeli siła zamykania bądź otwierania jest zbyt duża, efekt działania systemu zostanie zmniejszony bądź uniemożliwiony ze względów bezpieczeństwa.

ZDEJMOWANIE I WSTAWIANIE SZYBEK W DRZWICZKACH

Szybki w drzwiczkach można oczyścić również od wewnątrz, należy je jednak przed tym zdjąć. Zdjąć należy drzwiczki piekarnika (patrz: rozdział Zdejmowanie i wstawianie drzwiczek piekarnika).

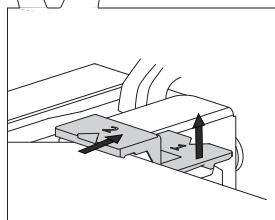
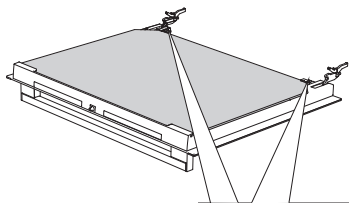

1 Lekko unieść elementy nośne z lewej i prawej strony drzwiczek (symbol 1 na nośniku), a następnie wysunąć je, wyjmując z szybki (symbol 2 na nośniku).

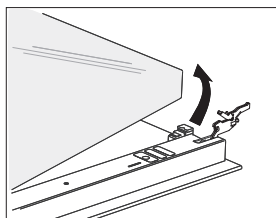

2 Szybkę drzwiczek należy chwycić za dolną krawędź, lekko ją unieść, aż wysunie się z nośnika i usunąć.

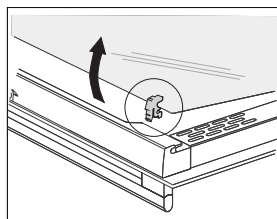

3 Wewnętrzną, trzecią szybkę (posiadają tylko niektóre modele urządzeń), należy usunąć, unosząc ją i wyjmując. Zdjąć należy również gumowe uszczelki, znajdujące się na szybce.



Szybkę należy ponownie wstawić, działania wykonując w odwrotnej kolejności. Symbole (łuki) na drzwiczkach i szybce powinny się pokrywać.

WYMIANA ŻARÓWKI

Żarówka jest materiałem eksploatacyjnym i nie jest objęta gwarancją. Przed wymianą żarówki należy wyjąć blachy, ruszt i prowadnice.

(Żarówka halogenowa: G9, 230 V, 25 W, zwykła żarówka E14 25W 230V)

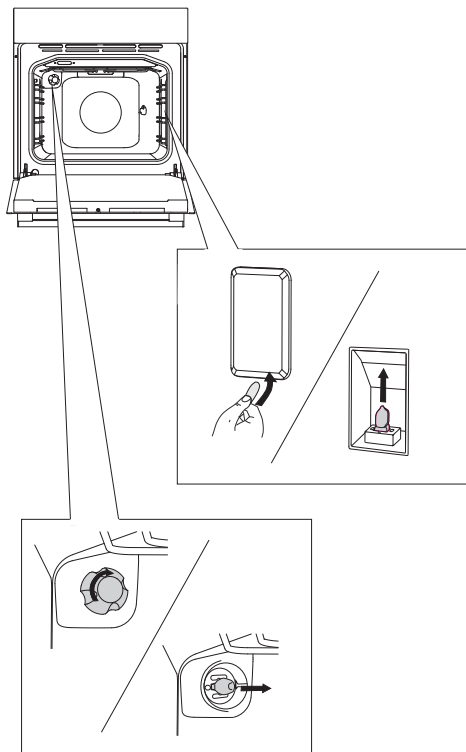

Śrubokrętem płaskim zwolnić pokrywę żarówki i ją usunąć.

💡 Uwaga! Uważać, aby przy tym nie uszkodzić emalii.

.....
Odkręcić pokrywę żarówki i wyjąć żarówkę.

💡 Stosować należy ochronę rąk, aby nie ulec oparzeniu.

TABELA USTEREK I ZAKŁÓCEŃ

Usterka/Zakłócenie	Przyczyna
Czasomierz nie odpowiada	Proszę na kilka minut odłączyć urządzenie od zasilania elektrycznego (odkręcić bezpiecznik lub wyłączyć główny przełącznik), następnie przyłączyć go ponownie i włączyć kuchenkę.
Często wyłącza się bezpiecznik	Proszę zadzwonić do serwisu
Nie działa oświetlenie kuchenki	Wymiana żarówki w kuchenke opisana jest w rozdziale „Czyszczenie i konserwacja”
Ciasto nie jest upieczone	Proszę sprawdzić, czy dobrze zostały ustawione temperatura pieczenia i tryb grzałek. Czy drzwiczki kuchenki są dobrze zamknięte?

Jeśli zakłóceń mimo zastosowania się do tych rad nie było można usunąć, proszę zadzwonić do upoważnionego serwisiera. Usuwanie uszkodzeń, powstałych na skutek nieprawidłowej instalacji lub użytkowania urządzenia, nie jest objęte gwarancją. Koszty naprawy w takim przypadku pokrywa klient.



Przez przystąpieniem do napraw należy odłączyć urządzenie od zasilania elektrycznego poprzez odkręcenie bezpiecznika lub wyciągnięcie kabla zasilającego z gniazdka.

UTYLIZACJA



Opakowanie naszych produktów wykonane jest z materiałów, które nadają się do odzysku, składowania lub zniszczenia bez szkody dla środowiska naturalnego. Materiały, zastosowane do opakowania, zostały w tym celu oznakowane odpowiednim symbolem.

Symbol na produkcie lub jego opakowaniu oznacza, że produktu nie można traktować jako zwykłego odpadu komunalnego. Produkt należy po wycofaniu z eksploatacji wywieźć do odpowiedniego punktu zbiórki i recyklingu urządzeń elektrycznych i elektronicznych.

Poprzez odpowiednie usunięcie czy składowanie produktu pomagają Państwo chronić zdrowie i środowisko naturalne przed skutkami nieprawidłowej utylizacji produktu. Szczegółowych informacji na temat utylizacji i recyklingu produktu, proszę poszukać we właściwym Zakładzie Gospodarki Komunalnej, lub w sklepie, w którym kupili Państwo nasz produkt.

Zastrzegamy sobie prawo do zmian i błędów w niniejszej instrukcji obsługi.

EVP_MULTI_IL_CLASSICO



pl (05-21)