

# INSTRUCȚIUNI DE UTILIZARE

## PLITA VITROCERAMICĂ

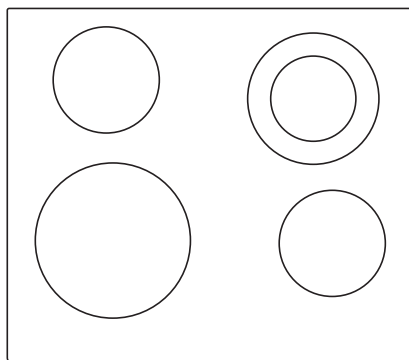

Vă mulțumim pentru încredere și pentru achiziționarea aparatului!

Acest manual de instrucțiuni detaliat este oferit pentru a face mai accesibilă utilizarea acestui produs. Instrucțiunile ar trebui să vă permită să aflați totul despre noul dumneavoastră aparat, mult mai repede.

Asigurați-vă că ați primit un aparat nedeteriorat. Dacă există deteriorări în urma transportului, contactați vânzătorul de la care ați achiziționat aparatul sau depozitul local de unde a fost furnizat. Numărul de telefon poate fi găsit pe factură sau nota de livrare.

Instrucțiunile de instalare și conectare sunt furnizate pe o coală separată.

Instrucțiunile de utilizare, instalare și conectare pot fi găsite și pe site-ul nostru:

<http://www.gorenje.com>

Următoarele simboluri sunt folosite pe tot cuprinsul manualului și au următoarele sensuri:

 **INFORMAȚIE!**  
Informație, aviz, sfat, sau recomandare

 **ATENȚIE!**  
Avertisment – pericol general

# Cuprins

<b>Precauții de siguranță</b> .....	<b>4</b>
<b>Alte avertizări de siguranță importante</b> .....	<b>6</b>
Înainte de conectarea aparatului .....	6
<b>Appliance description</b> .....	<b>7</b>
Date tehnice .....	7
Înainte de prima utilizare .....	7
Suprafață vitroceramică .....	8
Sfaturi privind utilizarea vaselor .....	8
Sfaturi pentru economisirea energiei electrice .....	8
<b>Utilizarea plitei de gătit</b> .....	<b>9</b>
Unitatea de control .....	9
Pornirea plitei .....	10
Pornirea zonelor de gătit .....	10
Încălzire rapidă automată .....	11
Tabel încălzire rapidă automată .....	11
Ochi extins .....	12
Zona de putere .....	12
Blocare de siguranță pentru copii .....	13
Funcțiile temporizatorului .....	14
Suspendarea procesului de gătit cu ajutorul funcției Stop&Go .....	15
Funcția memorie .....	15
Oprire automată .....	15
Oprirea zonei de gătit .....	15
Indicator căldură reziduală .....	15
Timpul maxim de gătit .....	16
Oprirea întregii plite de gătit .....	16
<b>Setări utilizator</b> .....	<b>17</b>
<b>Întreținere &amp; curățare</b> .....	<b>18</b>
<b>Tabel depanare și erori</b> .....	<b>19</b>
<b>Instalarea unei plite încorporate</b> .....	<b>20</b>
Procedura de instalare .....	20
Montarea strângerii clemei .....	22
Orificii de ventilație în dulapul inferior de bucătărie. ....	22
Instalarea pentru încorporare în blatul de lucru .....	23
Montarea garniturii de spumă .....	27
<b>Conectarea plitei la rețeaua electrică</b> .....	<b>28</b>
Diagrama de conectare .....	28
<b>Dezafectarea</b> .....	<b>31</b>

## Precauții de siguranță



### **PRECAUȚII DE SIGURANȚĂ IMPORTANTE – CITIȚI CU ATENȚIE INSTRUCȚIUNILE ȘI PĂSTRAȚI-LE PENTRU CONSULTARE ULTERIOARĂ.**

Acest aparat poate fi folosit de către copii cu vârsta de minimum 8 ani și de către persoanele cu capacități fizice, senzoriale sau mentale reduse sau care nu au experiența sau cunoștințele necesare dacă sunt supravegheate sau dacă li se oferă instrucțiuni cu privire la folosirea în siguranță a aparatului și dacă înțeleg ce pericole pot apărea. Nu lăsați copii să se joace cu aparatul. Curățarea și întreținerea nu vor fi efectuate de către copii fără a fi supravegheați.

**AVERTISMENT:** Aparatul și părțile sale accesibile devin fierbinți în timpul utilizării. Ar trebui să aveți grijă să evitați atingerea elementelor încinse.

Copiii sub 8 ani trebuie ținuți la distanță dacă nu sunt supravegheați continuu.

Nu folosiți mașini de curățat cu aburi sau produse de curățat de înaltă presiune pentru a curăța aparatul, deoarece acest lucru poate duce la electrocutare.

Aparatul nu este destinat a fi controlat prin temporizatori externi sau prin sisteme speciale de comandă de la distanță.

Mijloacele de deconectare trebuie să fie încorporate în cablajul fix, în conformitate cu regulile de cablare.

În cazul în care cablul de alimentare este deteriorat, trebuie înlocuit de către producător, agenții săi de service autorizați sau persoane similare calificate, pentru a evita un dezastru (doar pentru aparatele cu cablu de legătură).

**ATENȚIONARE:** Dacă suprafața este crăpată, opriți aparatul pentru a evita o eventuală electrocutare.

**ATENȚIONARE:** Gătirea pe plită cu grăsime sau ulei dacă nu este supravegheată poate fi periculoasă și poate duce la producerea unui incendiu. Nu încercați niciodată să stingeți focul cu apă, ci opriți aparatul și acoperiți flacăra cu un capac sau o pătură anti-foc.

**ATENȚIONARE:** Pericol de incendiu: nu depozitați obiecte pe suprafețele de gătit.

**ATENȚIE:** Procesul de gătit trebuie să fie supravegheat. Un proces de gătit pe termen scurt trebuie să fie supravegheat în mod continuu.

**ATENȚIE:** Acest aparat este destinat doar în scop de gătit. Aparatul nu trebuie folosit în alte scopuri, de exemplu pentru încălzirea camerei.

**ATENȚIONARE:** Folosiți doar grilajele de protecție proiectate de producătorul aparatului sau indicate de producătorul aparatului în instrucțiunile de utilizare ca fiind adecvate sau grilajele de protecție încorporate în aparat. Utilizarea unor grilaje de protecție inadecvate poate duce la producerea unor accidente.

După utilizare, opriți zona de gătit de la butonul de comandă și nu vă bazați pe detectorul pentru vase.

Aparatul trebuie conectat la instalația electrică fixă care dispune de elemente de deconectare. Instalația electrică fixă trebuie realizată în conformitate cu normele de conectare la instalația electrică.

## Alte avertizări de siguranță importante

Aparatul este destinat doar pentru uz casnic. Nu îl folosiți în alte scopuri, cum ar fi încălzirea camerelor, uscarea animalelor de companie sau a altor animale, a hârtiei, țesăturilor, ierburilor, etc. pentru că vă poate provoca răni sau se poate produce un incendiu.

Aparatul trebuie conectat la instalația electrică fixă care dispune de elemente de deconectare. Instalația electrică fixă trebuie realizată în conformitate cu normele de conectare la instalația electrică.

Dacă se conectează alt aparat electric la o priză de curent continuu lângă aparat, asigurați-vă să nu între cablul de alimentare în contact cu arzătoarele fierbinți.

Dacă cablul de alimentare este deteriorat, acesta trebuie înlocuit de producător sau într-un centru de service tehnic autorizat, pentru a evita orice pericole.

Utilizarea plitei din vitroceramică ca zonă de depozitare poate duce la zgârieturi sau alte deteriorări ale acesteia. Nu încălziți niciodată mâncarea în folie de aluminiu sau în recipiente de plastic pe plită. O astfel de folie sau recipientele se pot topi, putând duce la un incendiu sau la deteriorarea plitei de gătit.

Nu depozitați articole sensibile la temperatură sub aparat, cum ar fi produse de curățat sau detergenți, cutii de pulverizare, etc.

Eventualele neconcordanțe între culorile diferitelor aparate sau componente dintr-o singură linie de proiectare pot să apară din cauza diferiților factori, cum ar fi unghiurile diferite în care sunt observate aparatele, fundalurile diferite, materialele și iluminarea camerei.

## Înainte de conectarea aparatului



### **ATENȚIE!**

**Citiți cu atenție instrucțiunile înainte de a conecta aparatul. Orice reparație ce rezultă din conectarea sau utilizarea incorectă a aparatului nu va fi acoperită de garanție.**

# Appliance description



## INFORMAȚIE!

Appliance functions and equipment depend on the model.

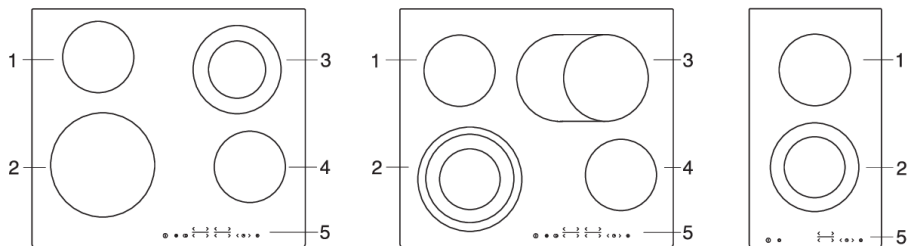

1. Ochi spate (stânga)
2. Ochi față (stânga)
3. Zona de gătit dreapta spate
4. Zona de gătit dreapta față
5. Utilizarea plitei de gătit

## Date tehnice

(în funcție de model)



- A. Serie
- B. Cod
- C. Tip
- D. Marcă înregistrată
- E. ID Model
- F. Date tehnice
- G. Indicații/simboluri de conformitate

**Plăcuța de date cu informațiile de bază de pe aparat este situată în partea inferioară a plitei. Informații privind tipul și modelul aparatului se pot găsi pe fișa de garanție.**

## Înainte de prima utilizare

În cazul în care plita are o suprafață vitroceramică, curățați-o cu o cârpă umedă și detergent lichid. Nu folosiți detergenți agresivi, precum soluții de curățare abrazive care pot zgâria suprafața, bureți abrazivi de spălat vase sau soluții de îndepărtare a petelor.

În timpul utilizării inițiale, poate apărea „mirosul caracteristic de aparat nou”; acesta va dispărea în mod treptat.

## Suprafață vitroceramică

- Plita este rezistentă la schimbările de temperatură.
- Nu utilizați plita vitroceramică dacă este crăpată sau spartă. În cazul în care un obiect ascuțit cade pe plită, aceasta se poate sparge. Consecințele unui astfel de eveniment pot fi vizibile imediat sau numai după un timp.
- În cazul în care apar crăpături vizibile pe plită, deconectați imediat aparatul de la alimentarea cu energie.
- Asigurați-vă că zona de gătit și partea inferioară a vaselor de gătit sunt curate și uscate. Astfel se asigură o mai bună propagare a căldurii și se previne deteriorarea suprafeței de încălzit.
- Nu așezați vase de gătit goale pe zonele de gătit. Zona de gătit poate fi avariată în cazul în care așezați tigăi goale pe aceasta. Înainte de așezarea tigăii pe zona de gătit, uscați partea inferioară a tigăii pentru a permite propagarea căldurii.

## Sfaturi privind utilizarea vaselor

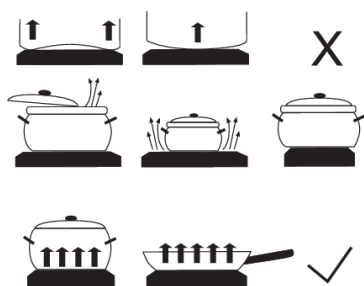

- Utilizați vase de calitate cu fund plat și stabil.
- Fundul tigăii și zona de gătit trebuie să aibă același diametru.
- Vasele din sticlă termorezistentă cu fund special finisat pot fi utilizate pe zonele de gătit dacă diametrul lor se încadrează pe zonele de gătit. Vasele cu diametrul mai mare se pot sparge din cauza stresului termic.
- Puneți cratița sau tigaia în mijlocul zonei de gătit.

- Atunci când utilizați o oală sub presiune, nu o lăsați nesupravegheată până când ajunge la presiunea dorită. În primul rând, setați zona de gătit la putere maximă; apoi, urmând instrucțiunile producătorului oalei sub presiune, utilizați senzorul relevant pentru a reduce puterea de gătit la momentul potrivit.
- Asigurați-vă că există suficient lichid în oala sub presiune sau în orice altă oală sau vas. Din cauza supraîncălzirii, folosirea unui vas gol pe zona de gătit pot determina deteriorarea vasului și a zonei de gătit.
- Atunci când utilizați vase speciale, respectați instrucțiunile producătorului.

## Sfaturi pentru economisirea energiei electrice

- Atunci când cumpărați vase de gătit aveți grijă la alegerea dimensiunilor: diametrul vasului se referă de obicei la marginea superioară a vasului, care este adesea mai mare decât fundul vasului.
- În cazul în care un preparat necesită o durată mai lungă de preparare, folosiți un vas sub presiune. Asigurați-vă că vasul sub presiune are suficient lichid. În cazul în care așezați un vas de gătit gol pe plită, aceasta se poate supraîncălzi, ducând la avariarea vasului, precum și a zonei de gătit.
- În măsura în care este posibil, acoperiți vasul sau folosiți un capac de dimensiune adecvată. Folosiți vase cu dimensiuni corespunzătoare cu cantitatea de alimente ce urmează a fi preparată. Dacă folosiți vase excesiv de mari pentru cantități mici de alimente, veți consuma considerabil mai multă energie.



# Utilizarea plitei de gătit

## Unitatea de control

(în funcție de model)

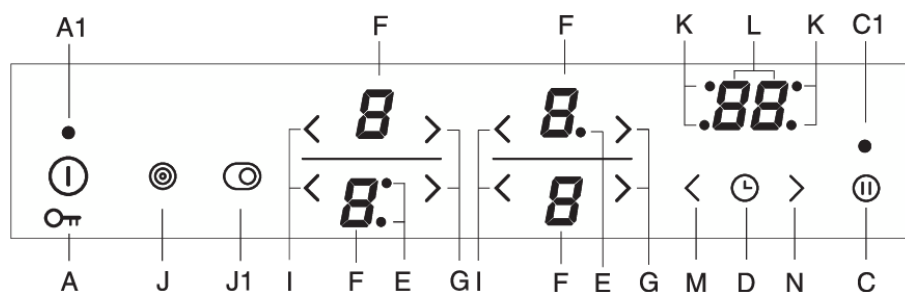

A Tastă pornire/oprire plită și blocare

A1 Aplicare indicator luminos

C Tastă Stop & Go (pauză)

C1 Indicator luminos Stop & Go (pauză)

D Tastă memento oprire cronometru

E Indicator luminos ochi extins

F Afișare nivel putere/căldură reziduală

G Tastă intensificare putere (+)

I Tastă reducere putere (-)

J Tastă pornire/oprire ochi de încălzire extins stângă

J1 Tastă pornire/oprire ochi de încălzire extins dreapta

K Indicator luminos ochi funcțional cu cronometru

L Afișare cronometru

M Tastă descreștere setări cronometru

N Tastă creștere setări cronometru

## Pornirea plitei

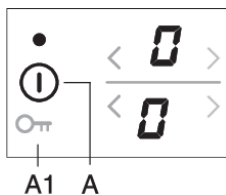

Atingeți tasta pornire/oprire (A) și țineți apăsat timp de 1 secundă pentru a porni plita. "0" va apărea pe toți indicatorii nivelului de putere. Se va emite un scurt semnal acustic, iar un indicator luminos se va aprinde deasupra tastei "pornire".

### INFORMAȚIE!

Dacă în următoarele 10 secunde nu este pornită nicio zonă de gătit, plita de gătit se va opri.

## Pornirea zonelor de gătit

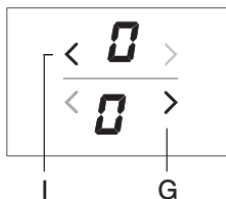

După pornirea plitei (în următoarele 10 secunde), aprindeți ochiul dorit.

Utilizați tastele < și > pentru a selecta setările dorite pentru ochiul activat. Dacă atingeți mai întâi tasta ">", nivelul de putere va fi setat la "9". Dacă atingeți mai întâi tasta "<", nivelul de putere va fi setat la "4".

### Modificarea setărilor ochiului

Nivelul de putere poate fi modificat în orice moment prin atingerea tastei corespunzătoare < sau >.

Pentru a intensifica sau diminua nivelul de putere mai repede, atingeți și țineți apăsată tasta < sau >.

### Funcția Stay-warm/reîncălzire Zona stay-warm/reîncălzire

este destinată menținerii temperaturii alimentelor deja gătite. Pentru a activa funcția , selectați setarea între 0 și 1.

## Încălzire rapidă automată

Toate ochiurile sunt prevăzute cu un mecanism special ce setează puterea de gătit la maxim la începerea procesului de gătit, indiferent de setarea actuală a puterii. După o perioadă de timp, puterea ochiului revine la nivelul setat inițial (1 la 8).

**Funcția încălzire rapidă automată este** potrivită pentru preparatele ce trebuie mai întâi încălzite la putere maximă și apoi găsite pentru o perioadă mai lungă de timp.

**Funcția de încălzire rapidă automată nu este** adecvată pentru înăbușire, prăjire sau fierbere, alimente care trebuie întoarse, unse sau amestecate frecvent, sau alimente care trebuie să fiarbă pentru o perioadă mai lungă de timp într-o oală sub presiune.

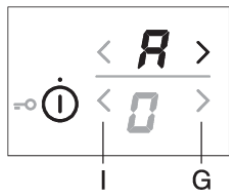

Ochiul ar trebui să fie oprit ( "0" ar trebui să apară pe unitatea de afișaj).

Apăsăți tasta > corespunzătoare și țineți-o apăsată timp de 3 secunde până auziți un scurt semnal sonor. "A" și "9" vor lumina intermitent pe afișaj. Reduceți puterea la nivelul la care doriți să gătiți după încălzirea rapidă automată. "A" și nivelul de putere selectat vor alterna pe afișajul nivelului de putere. Atunci când expiră timpul încălzirii rapide automate, ochiul va reveni automat la nivelul selectat, care va fi apoi afișat în mod continuu.

## Tabel încălzire rapidă automată

Nivel de putere	1	2	3	4	5	6	7	8
Timp de încălzire rapidă automată (min)	1:00	2:00	4:50	6:30	8:30	2:30	3:30	4:30

Dacă nivelul de gătire este diminuat în timp ce încălzirea rapidă automată este pornită, atunci încălzirea rapidă automată pentru acest ochi se va opri.

Funcția de încălzire rapidă automată poate fi dezactivată prin selectarea ochiului corespunzător și diminuarea nivelului de putere la "0" . Apoi, setați noul nivel de putere.

Tip aliment/metodă de gătire	Cantitate	Nivel de putere	Timp de gătire (minute)
Supă/reîncălzire	0,5 - 1 l	A 7 - 8	4 - 7
Lapte/reîncălzire	0,2 - 0,4 l	A 1 - 2	4 - 7
Orez/gătire	125g - 250g aprox. 300ml - 600ml de apă	A 2 - 3	20 - 25
Cartofi fierți/întregi, în coajă	750 g - 1,5 kg	A 5 - 6	25 - 38
Legume proaspete, tocate/gătire	0,5 - 1 kg aprox. 400ml - 600ml de apă	A 4 - 5	18 - 25

- Tabelul enumeră exemple de anumite preparate care vor beneficia în mod special de funcția de încălzire rapidă automată.
- Valorile indicate sunt aproximative și pot depinde de parametrii gătirii (de ex. tipul și calitatea vaselor de gătit, cantitatea de apă adăugată etc.).
- Cantitățile mai mici se pun pe ochiurile mai mici; cantitățile mai mari se pun pe ochiurile mai mari.

## Ochi extins

(în funcție de model)

Un inel de încălzire suplimentar poate fi activat pentru anumite ochiuri (în funcție de model).

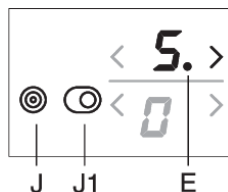

### Activarea extensiei ochiului/inelului de încălzire suplimentar

- Un inel suplimentar poate fi activat pentru a extinde un ochi deja selectat pentru care a fost setat nivelul de putere. Pentru a activa extensia, apăsați tasta (J/J1). Se va aprinde semnalul luminos (E) de lângă afișaj.
- Nivelul de putere este selectat pentru ambele inele.
- Dacă un ochi are un al treilea inel, activați-l apăsând din nou tasta (J/J1), astfel încât să fi e aprinse două semnale luminoase (E) lângă afișajul nivelului de putere.

### Dezactivarea extensiei ochiului/inelului de încălzire suplimentar

- Pentru a opri inelul (inelele) suplimentare, apăsați tasta (J/J1) de lângă ochiul selectat.

## Zona de putere

(în funcție de model)

La anumite modele, se poate activa o funcție power boost la ochiul față stânga indicat cu "P" sau "»" . Acesta permite încălzirea mai rapidă atât a vasului de gătit cât și a alimentelor.

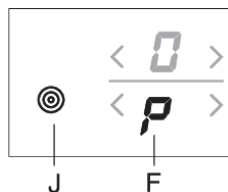

### Activarea funcției power boost

- Selectați ochiul față stânga.
- Apăsați tasta (J) pentru un inel de încălzire suplimentar sau pentru funcția power boost. Litera P va apărea pe unitatea de afișare a puterii și va fi activată în curând o putere suplimentară de încălzire pe ochiul care va străluci intens.

### Dezactivarea funcției power boost

Funcția power boost se poate dezactiva în două moduri:

- Apăsați tasta (J). Funcția power boost se va dezactiva, iar puterea de funcționare va reveni la nivelul setat înainte de activarea funcției power boost.
- Puterea poate fi diminuată la nivelul dorit prin apăsarea tastei < .

### ☛ INFORMAȚIE!

Ochiul cu funcția power boost P activă utilizează multă putere pentru încălzire. Prin urmare, ochiul superior adiacent (din spate) nu se poate seta în mod simultan la putere maximă; mai degrabă puterea sa va fi limitată la nivelul 7 pe durata funcției power boost. Dacă funcția power boost este activată pentru ochiul față stânga, atunci când ochiul din spate este setat la nivelul de putere 8 sau 9, sau atunci când este activă încălzirea rapidă automată, nivelul de putere al ochiului spate stânga va fi setat automat la 7, iar funcția de încălzire rapidă automată va fi dezactivată.

## **INFORMAȚIE!**

Fiecare ochi are incorporată protecție împotriva supraîncălzirii. Dacă nu este așezat niciun vas pe ochi sau dacă transferul căldurii la aliment nu este suficient, atunci încălzirea va fi dezactivată automat pentru câteva secunde. Acest lucru este important în special pentru ochiul cu opțiunea power boost, întrucât funcționează la o putere mult mai mare și există o probabilitate mai mare de supraîncălzire.

## **Blocare de siguranță pentru copii**

Funcția de blocare automată pentru copii se poate activa pentru plită pentru a preveni pornirea ușoară și rapidă a aparatului.

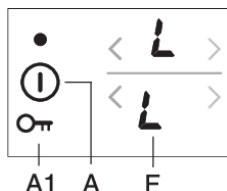

### **Blocarea comenzilor plitei de gătit**

Plita trebuie să fie oprită. Atingeți tasta pornire/oprire și țineți-o apăsată timp de 3 secunde. "0" de pe indicatorii de putere ai zonei se vor schimba în semnul "L". Plita de gătit este blocată în acest moment. După câteva secunde, plita de gătit se va opri automat.

### **Deblocarea comenzilor plitei de gătit**

Pentru a debloca plita de gătit, procedați în același mod ca și pentru blocarea acesteia. Plita trebuie să fie oprită. Atingeți tasta pornire/oprire și țineți apăsat timp de 3 secunde. "L" de pe indicatorii de putere ai zonei se vor schimba în "0". În acest moment plita de gătit este deblocată și gata de utilizare.

## **INFORMAȚIE!**

Dacă funcția blocare de siguranță pentru copii este activată în modul setărilor utilizatorului (a se vedea capitolul "Mod setări utilizator"), atunci plita se va bloca automat de fiecare dată când este oprită.

# Funcțiile temporizatorului

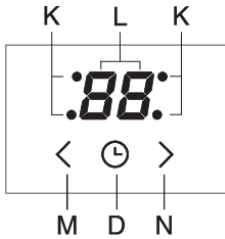

Timpul de gătire poate fi setat de la 1 la 99 de minute. Această funcție permite două moduri de funcționare:

## 1 Memento

Apăsați tasta cronometru/memento (D) pentru a activa cronometrul.

"0" va apărea pe afișajul cronometrului (L). Atingeți tastele (N) și (M) pentru a seta timpul în intervalul de la 1 la 99 de minute.

- La expirarea timpului setat, se va activa alarma; cu toate acestea, ochiul nu se va opri.
- Opriți alarma apăsând pe orice tastă; alternativ, aceasta se va opri automat după o anumită perioadă de timp.
- Funcția memento minute va rămâne activă chiar și atunci când plita de gătit este oprită dacă apăsați pe tasta (A).
- Pe parcursul ultimului minut din numărătoarea inversă, timpul rămas va fi afișat în secunde.

## 2 Cronometru oprire pentru ochiul selectat

Această funcție permite setarea timpului de gătire pentru ochiul selectat pentru care s-a setat deja un nivel de putere. La expirarea timpului, ochiul va fi oprit automat. Apăsați tasta cronometru/memento (D) pentru a activa cronometrul. "0" va apărea pe afișajul cronometrului (L). Atingeți din nou tasta senzor (G). Punctul (K) pentru ochiul corespunzător va lumina intermitent.

- Atingeți tastele și pentru a seta timpul în intervalul de la 1 la 99 de minute.
- Atunci când se setează valoarea dorită, începe numărătoarea inversă. Punctul (K) ce indică ochiul pentru care este setată funcția va continua să lumineze intermitent.
- La expirarea timpului setat, se va activa semnalul acustic, iar ochiul nu se va opri. "0" va lumina intermitent pe afișajul ceasului. Opriți alarma prin atingerea oricărei taste; în mod alternativ, se va opri automat după o anumită perioadă de timp.

## INFORMAȚIE!

Timpul de gătire poate fi setat separat pentru fiecare ochi. Dacă sunt activate mai multe funcții cronometru, timpul rămas pentru fiecare ochi va alterna pe unitatea afișaj în intervale ce durează câteva secunde. Un indicator luminos intermitent va indica ochiul corespunzător.

## Modificarea timpului de gătire

- Timpul de gătire rămas poate fi modificat în orice moment în timpul gătirii.
- Atingeți tasta de oprire a cronometrului (D) pentru a selecta afișajul cronometrului pentru ochiul dorit. Indicatorul luminos corespunzător (K) va lumina intermitent.
- Atingeți tastele (N) și (M) pentru a seta noul timp de gătire.

## Afișare timp de gătire rămas

Dacă sunt activate mai multe setări ale cronometrului, timpul de gătire rămas poate fi afișat prin atingerea tastei (D).

## Resetare cronometru

- Selectați afișajul cronometrului dorit prin apăsarea tastei (D) (a se vedea secțiunea Modifi carea timpului de gătire setat). Se va afișa cronometrul setat și se va aprinde un indicator luminos pentru ochiul corespunzător.
- Atingeți tasta < (M) pentru a seta valoarea "0" sau apăsați simultan tastele > (N) și < (M) pentru a reseta imediat valoarea la "0" .

## Suspendarea procesului de gătire cu ajutorul funcției Stop&Go

Funcția Stop&Go vă permiteți să puneți pauză (sau să suspendați) procesul de gătire, dar să păstrați toate setările.

Pentru a pune pauză procesului de gătire, atingeți tasta Stop&Go (C). Un indicator luminos (CI) se va aprinde deasupra tastei. Setările de pe afișaj vor începe să lumineze intermitent. Toate setările sunt înghețate, iar ochiurile nu sunt încălzite (rezistențele sunt oprite).

Toate tastele cu excepția tastei pornire/oprire și Stop&Go sunt inactice.

Pentru a dezactiva funcția Stop&Go, atingeți din nou tasta Stop&Go. Indicatorul luminos (C1) se va opri.

Dacă funcția Stop&Go nu este oprită, toată plita se va opri automat după 10 minute.

## Funcția memorie

Funcția memorie permite restabilirea celor mai recente setări selectate în 5 secunde de la oprirea plitei. Acest lucru este util atunci când, spre exemplu, ați apăsat accidental tasta pornire/oprire și ați oprit plita în întregime, sau dacă plita se oprește automat din cauza unei scurgeri de lichid. După oprirea cu ajutorul tastei pornire/oprire, aveți la dispoziție 5 secunde pentru a Stop&Go pentru a vă restabili setările. În timpul acestor 5 secunde, indicatorul luminos de deasupra tastei de restabilire a setărilor va lumina intermitent. Toate setările active înainte de oprirea plitei vor fi restabilite.

## Oprire automată

Dacă tastele sunt active pentru o perioadă prea lungă de timp în timpul gătirii (de ex. din cauza scurgerii de lichid sau a unui obiect așezat peste tastele senzor), toate ochiurile se vor opri după 10 secunde.

Simbolul  va lumina intermitent pe afișaj.

Obiectul ar trebui îndepărtat sau lichidul scurs ar trebui curățat de pe tastele senzor în 2 minute; în caz contrar, plita se va opri automat. Cele mai recente setări pot fi restabilite cu ajutorul funcției memorie, utilizând tasta Stop&Go.

## Oprirea zonei de gătit

Pentru a opri un ochi, utilizați tasta < corespunzătoare pentru a seta valoarea "0". Pentru a opri ochiul rapid, atingeți simultan tastele > și < corespunzătoare. Veți auzi un scurt semnal sonor, iar "0" va apărea pe unitatea afișaj.

Dacă puterea tuturor ochiurilor este setată la "0" , ochiul se va opri automat după câteva secunde.

## Indicator căldură reziduală

Imediat ce un ochi fierbinte sau întreaga plită este oprită, vor fi afișate următoarele:

- "H" este fierbinte;

Perioada de afișare a acestui mesaj depinde de nivelul de putere și de perioada în care ochiul a fost activ. Atunci când semnul "H" dispăre, în anumite cazuri, ochiul încă poate fi fierbinte (pană de curent, o tigaie fierbinte a fost lăsată pe ochi etc.) Aveți grijă deoarece există riscul de arsuri! În cazul unei pene de curent în timp ce ochiurile sunt încă fierbinți, semnul "H" va lumina intermitent pe afișaj. Acesta indică faptul că ochiul poate fi fierbinte sau nu, în funcție de durata penei de curent.



#### INFORMAȚIE!

Aparatul a fost testat în fabrică, iar ochiurile au fost încălzite. Prin urmare, "H" ar putea lumina intermitent pe afișaj pentru o perioadă de timp atunci când conectați aparatul pentru prima dată în gospodăria dvs.



#### INFORMAȚIE!

Atunci când semnul "H" dispăre, ochiul încă mai poate fi fierbinte. Risc de arsuri!

## Timpul maxim de gătire

Pentru siguranță, timpul de gătire pentru fiecare ochi este restricționat la o durată maximă. Timpul maximum de gătire depinde de cel mai recent nivel de putere setat. Dacă nivelul de putere nu este modificat, ochiul se va opri automat la atingerea duratei maxime de gătire.

Nivel	↵	1	2	3	4	5	6	7	8	9	P
Timp maxim de funcționare (ore)	8	8	8	6	6	4	4	2	1,5	1,5	1

## Oprirea întregii plite de gătit

Atingeți tasta ON/OFF (A) pentru a opri plita complet. Plita va scoate un semnal sonor și toți indicatorii se vor opri, cu excepția indicatorilor pentru ochiurile care sunt încă fierbinți, pentru care indicatorul de căldură reziduală "H" va rămâne aprins.



# Setări utilizator

Puteți regla volumul semnalului acustic, durata alarmei acustice și setările de blocare automată. Meniul setărilor parametrice poate fi activat într-o perioadă prin atingerea și ținerea apăsată a tastei pauză (Stop&Go) pentru aproximativ 3 secunde în timp ce aparatul este oprit.

Primul parametru "Uo" va apărea pe afișajul cronometrului, indicând volumul (intensitatea sonoră) semnalelor acustice. Apăsați tasta cronometru (M, N) pentru a selecta tipul parametrului.

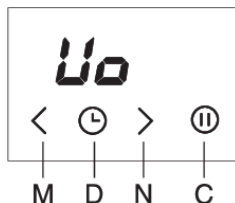

**Uo** volum semnal acustic și alarmă (intensitate sonoră)

**So** durată alarmă

**Lo** blocare automată



Valoarea actuală setată va apărea pe afișajele nivelului de putere al

ochiului drept. Valoarea poate fi modificată prin apăsarea tastelor > sau

< pentru ochiul față dreapta. Toți parametrii pot fi confirmați și păstrați prin apăsarea și ținerea apăsată a tastei pauză (Stop&Go) timp de 2 secunde. Apoi, se va emite un scurt semnal sonor. Dacă nu doriți să memorați noile setări ale parametrului, închideți modul setări utilizator prin apăsarea tastei pornire/oprire.

## Semnal acustic și volum alarmă (intensitate sonoră) „Uo”.

Se pot seta următoarele valori:

**00** pe afișaj = oprit (nu se aplică alarmei și semnalului acustic de eroare)

**01** pe afișaj = volum minim

**02** pe afișaj = volum mediu

**03** pe afișaj = volum maxim (implicit)

Se va emite un scurt semnal acustic la fiecare modificare, cu noul volum setat.

## Durata alarmei acustice „So”

Se pot seta următoarele valori:

**05** pe afișaj = 5 secunde

**1.0** pe afișaj = 1 minut

**2.0** pe afișaj = 2 minute (implicit)

## Blocare de siguranță pentru copii „Lo”

Dacă funcția de blocare automată este activată în modul setărilor utilizatorului, plita se va bloca automat de fiecare dată când este oprită.

**00** pe afișaj = oprit (implicit)

**01** pe afișaj = pornit

# Întreținere & curățare

După fiecare utilizare, așteptați ca suprafața vitroceramică să se răcească și curățați-o. În caz contrar, toate impuritățile rămase se vor arde pe suprafața fierbinte data viitoare când veți folosi plita.

Pentru întreținerea periodică a plitei vitroceramice, utilizați produse speciale de îngrijire, care creează un strat protector pe suprafață pentru a preveni lipirea murdăriei pe aceasta.

Înainte de fiecare utilizare a suprafeței vitroceramice, ștergeți praful sau orice alte impurități care ar putea zgâria suprafața atât de pe plită cât și de pe fundul vasului.



## INFORMAȚIE!

Bureții de sârmă, bureții grosieri de curățare și praful abraziv pot zgâria suprafața. Suprafața poate fi, de asemenea, deteriorată de spray-urile de curățare agresive și detergenții lichizi neadecvați.

Semnele se pot șterge dacă se utilizează soluții de curățare agresive sau abrazive sau vase cu fund aspru sau deteriorat.

Folosiți o cârpă moale și umedă pentru a elimina impuritățile minore. Apoi, uscați suprafața.

Îndepărtați petele de apă cu o soluție de oțet. Cu toate acestea, nu utilizați această soluție pentru a șterge rama (doar la unele modele) deoarece își poate pierde luciul. Nu utilizați spray-uri agresive de curățare sau soluții de dedurizare.

Utilizați soluții de curățare speciale pentru suprafețe vitroceramice în cazul murdăriei dificile. Respectați instrucțiunile producătorului. Asigurați-vă că îndepărtați bine orice reziduuri de soluție de curățare după procesul de curățare, deoarece acestea pot deteriora suprafața vitroceramică atunci când zonele de gătit se încălzesc.

Îndepărtați reziduurile arse și rezistente cu ajutorul unei raclete. Aveți grijă atunci când folosiți racleta pentru a preveni rănirea persoanelor.



## INFORMAȚIE!

Racleta nu este inclusă în echipamentul aparatului.

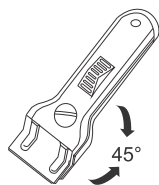

## INFORMAȚIE!

Utilizați racleta doar atunci când murdăria nu poate fi îndepărtată cu o cârpă umedă sau soluții de curățare speciale pentru suprafețe vitroceramice.

Țineți racleta în unghiul corect (45° - 60°). Apăsăți ușor racleta pe sticlă și glisați-o peste semne pentru a îndepărta murdăria. Asigurați-vă că mânerul de plastic al racletei (la unele modele) nu intră în contact cu zona de gătit fierbinte.



## INFORMAȚIE!

**Nu apăsați racleta perpendicular pe sticlă și nu zgâriați suprafața plitei cu vârful sau lama acesteia.**

Îndepărtați imediat zahărul sau mâncărurile care conțin zahăr de pe plita vitroceramică cu ajutorul unei raclete, chiar dacă plita este încă fierbinte, deoarece zaharul poate deteriora permanent suprafața vitroceramică.

# Tabel depanare și erori

În timpul perioadei de garanție, reparațiile pot fi efectuate doar de un centru de service autorizat de producător.

Înainte de efectuarea oricărei reparații, asigurați-vă că aparatul este deconectat de la rețeaua de alimentare cu energie prin scoaterea siguranței sau a ștecherului din priza de perete.

Orice reparații neautorizate ale aparatului pot rezulta în electrocutare și risc de scurtcircuit; prin urmare, nu se recomandă să le efectuați. Lucrările respective se vor efectua de un expert sau tehnician de servicii.

În cazul problemelor minore cu operarea aparatului, consultați acest manual pentru a vedea dacă puteți rezolva problema pe cont propriu.

În cazul în care aparatul nu funcționează corespunzător sau deloc în condiții de operare sau manipulare, tehnicianul va face intervenții contracost, chiar și pe perioada de garanție.

Salvați instrucțiunile pentru consultare ulterioară și transmiteți-le oricăror titulari ulteriori sau ai utilizatori ai aparatului.

În cele ce urmează sunt prezentate sfaturi pentru soluționarea unor probleme comune.

Problemă/eroare	Cauză
<b>Siguranța principală sare des.</b>	Sunați un tehnician.
<b>Semnal continuu sonor și afișaj </b>	Este vărsată apă pe suprafața senzorului sau un obiect este așezat peste senzori. Ștergeți suprafața senzorului.
<b>F pe afișaj</b>	Acesta indică faptul că a apărut o eroare în timpul funcționării.

Dacă problemele persistă în ciuda respectării sfaturilor de mai sus, apelați un tehnician de service autorizat. Repararea sau orice reclamație de garanție rezultată din conectarea sau utilizarea incorectă a aparatului nu va fi acoperită de garanție. În acest caz, utilizatorul va acoperi costul reparației.



## ATENȚIE!

Înainte de reparație, deconectați aparatul de la sursa de curent (prin scoaterea siguranței sau prin scoaterea din priza de perete).

# Instalarea unei plite încorporate

## Procedura de instalare

- Blatul de lucru trebuie așezat complet drept.
- Protejați corespunzător marginile cadrului decupat.
- Conectați plita de gătit la sursa de alimentare de la rețea (consultați instrucțiunile pentru conectarea plitei de gătit la sursa de alimentare de la rețea).
- Introduceți plita de gătit în cadrul decupat.

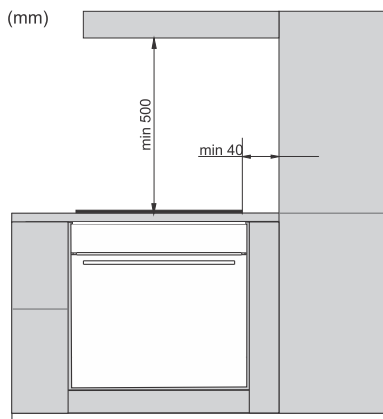

- Instalarea aparatului într-un blat de lucru din bucătărie și conectarea acestuia la rețeaua electrică pot fi efectuate numai de către un tehnician calificat corespunzător.
  - Furnirul sau alt finisaj al piesei de mobilier de bucătărie în care urmează să fie integrată plita trebuie să fie tratate cu adeziv rezistent la căldură (100° C); în caz contrar, finisajul blatului de lucru se poate decolora sau deforma.
  - Utilizarea de corniere ornamentate din lemn masiv la laturi de bucătărie în spatele arzătorului este permisă doar dacă distanța dintre ornament și plita de gătit nu este mai mică decât cea indicată în schițele de montare.
  - Plita de gătit este dimensionată pentru a fi încorporată în blatul de lucru peste o bucată de mobilier de bucătărie, cu o lățime de 600 mm sau mai mult.
- Articolele de bucătărie care atârnă sau care sunt montate pe perete ar trebui să fie instalate la o înălțime suficient de mare pentru a nu interfera cu procesul de lucru.
  - Distanța dintre plita de gătit și hota de bucătărie nu trebuie să fie mai mică decât cea indicată în instrucțiunile de instalare a hotei de bucătărie. Distanța minimă este de 500 mm.
  - Distanța dintre marginea aparatului și elementul înalt adiacent al mobilierului de bucătărie trebuie să fie de cel puțin 40 mm.
  - Utilizarea de corniere ornamentate din lemn masiv la laturi de bucătărie în spatele arzătorului este permisă doar dacă distanța dintre ornament și plita de gătit nu este mai mică decât cea indicată în schițele de montare.
  - Distanța minimă dintre plita de gătit încorporată și peretele din spate este indicată pe graficul de instalare.

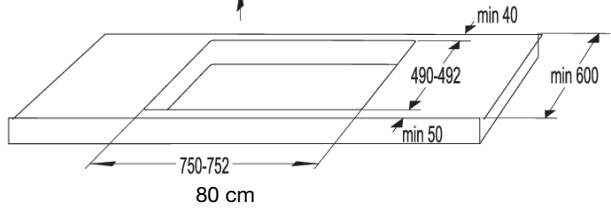
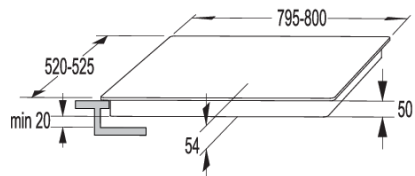
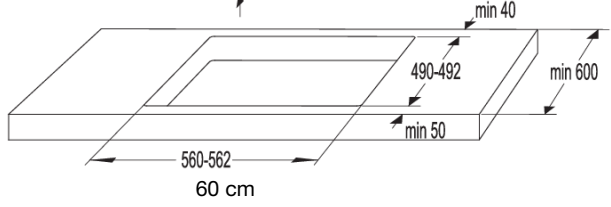
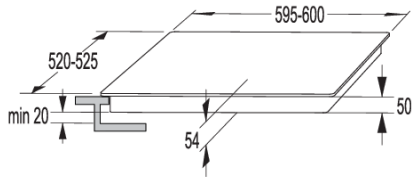
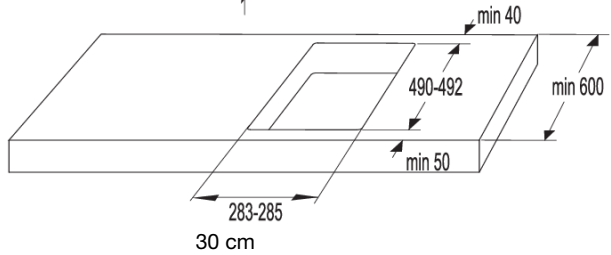
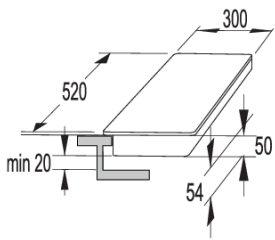

## Montarea strângerii clemei

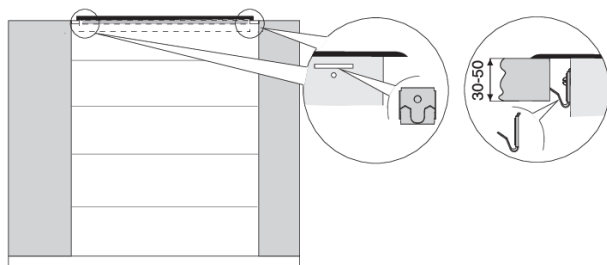

- Blatul trebuie să fi perfect orizontal. Protejați suprafețele decupate.
- Folosiți cele patru șuruburi livrate (4x) pentru a prinde elementele de fixare (4x) pe gaura și decupajul din peretele din față și din spate al plitei.
- Introduceți plita în decupaj și apăsați-o puternic pe blat de sus.
- Nu folosiți șuruburi mai lungi de 6.5 mm pentru a strânge clema de fixare.

## Orificii de ventilație în dulapul inferior de bucătărie.

### 💡 INFORMAȚIE!

Pentru a permite funcționarea normală a componentelor electronice ale plitei cu inducție, trebuie asigurată o circulație suficientă a aerului.

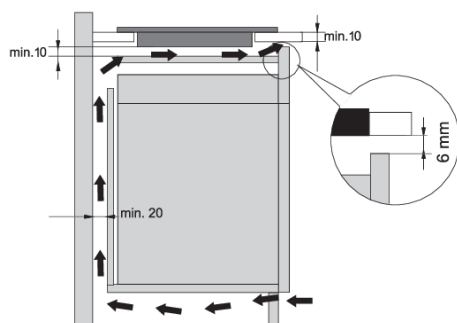

### Dulap inferior cu sertar

- Trebuie să lăsați o deschizătură de cel puțin 140 mm înălțime pe peretele din spate al dulapului de bucătărie, pe toată lățimea sa. Mai mult decât atât, trebuie păstrat un spațiu de minim 6 mm în partea frontală, pe toată lățimea dulapului.
  - Sub plită, de-a lungul întregii sale lungimi, ar trebui instalat un panou despărțitor orizontal. Ar trebui să existe un spațiu de cel puțin 10 mm între partea inferioară a aparatului și panoul despărțitor. Trebuie să se permită ventilarea adecvată din partea din spate.
- Plita este prevăzută cu un ventilator localizat în partea de jos. În situația în care există un sertar sub dulapul de bucătărie, nu trebuie să îl folosiți pentru a depozita obiecte mici sau hârtie, întrucât acestea ar putea fi aspirate de ventilator, producând avarii ventilatorului sau întregului sistem de răcire. În plus, nu utilizați sertarul pentru a depozita folie de aluminiu sau substanțe sau lichide inflamabile (cum ar fi spray-uri). Țineți la distanță astfel de substanțe de plita de gătit. Pericol de explozie!
  - Ar trebui să existe un spațiu de cel puțin 20 mm între conținutul sertarului și orificiile de aerisire ale ventilatorului.

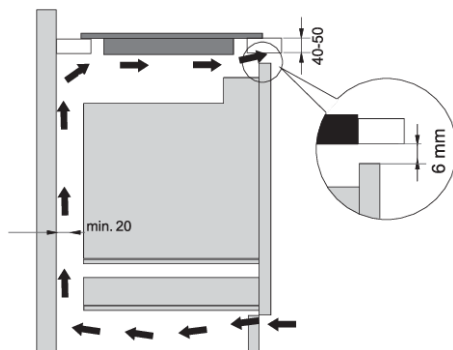

### Dulap inferior cu cuptor

- Instalarea unui cuptor sub plita cu inducție este posibilă în cazul cuptoarelor de tipul care sunt prevăzute cu un ventilator de răcire.
- Înainte de a monta cuptorul, peretele posterior al dulapului se va înlătura în zona deschiderii pentru instalare.
- Mai mult decât atât, trebuie păstrat un spațiu de minim 6 mm în partea frontală, pe toată lățimea dulapului.
- Jeśli pod indukcyjną płytą grzejącą zamontowane są inne urządzenia, nie możemy zagwarantować jej prawidłowego działania.

### Instalarea pentru încorporare în blatul de lucru

Aparatele fără margini fațetate sau rame decorative sunt adecvate pentru încastrare.

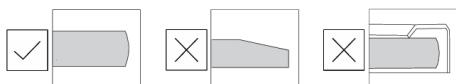

## Instalarea aparatului

Aparatul poate fi instalat doar într-un blat rezistent la temperaturi și apă, cum ar fi un blat din piatră (naturală) (marmură, granit), sau din lemn masiv (marginile de-a lungul decupării trebuie etanșate). Atunci când se instalează într-un blat ceramic, din lemn sau din sticlă, ar trebui utilizat un sub-cadru din lemn. Cadrul nu este furnizat împreună cu aparatul. Aparatul poate fi instalat într-un blat confecționat din alte materiale după ce ați consultat producătorul blatului și ați obținut aprobarea expresă a acestuia. Dimensiunea internă a unității de bază ar trebui să fie cel puțin egală cu decuparea internă pentru aparat. Acest lucru va permite scoaterea cu ușurință a aparatului din blat. Atașați bandă adezivă de-a lungul perimetrului părții de jos a panoului din sticlă.

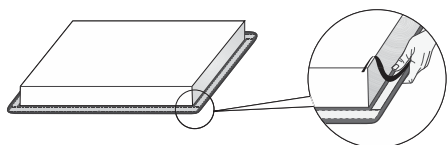

Mai întâi, introduceți cablul de alimentare prin decupaj. Așezați aparatul deasupra zonei centrale a decupajului. Conectați aparatul la rețeaua de alimentare (consultați instrucțiunile pentru conectarea aparatului). Înainte de a etanșa aparatul testați-l pentru a vedea dacă funcționează. Etanșați fanta dintre aparat și blat folosind un agent de etanșare din silicon. Materialul de etanșare din silicon utilizat pentru etanșarea aparatului trebuie să fie rezistent la temperaturi ridicate (la cel puțin 160 °C). Neteziți agentul de etanșare din silicon cu ajutorul unui instrument adecvat. Respectați instrucțiunile de utilizare ale agentului de etanșare din silicon. Nu porniți aparatul până când agentul de etanșare din silicon nu s-a uscat complet.



1. Agent de etanșare din silicon
2. Banda de etanșare

### **⚠ ATENȚIE!**

Acordați o atenție deosebită dimensiunilor de încastrare pentru blatul din piatră (naturală). Atunci când alegeți un adeziv siliconic, observați materialul blatului și consultați producătorul blatului. Utilizarea adezivilor siliconic neadecvați pot rezulta în decolorarea permanentă a anumitor părți.

## Scoaterea aparatului încorporat

Deconectați aparatul de la sursa de energie. Utilizați o unealtă adecvată pentru a îndepărta garnitura siliconică din perimetru. Scoateți aparatul împingându-l în sus din partea de jos.

### **⚠ ATENȚIE!**

Nu încercați să scoateți aparatul din partea superioară a blatului!

### **⚠ ATENȚIE!**

Departamentul de servicii va fi responsabil pentru reparațiile și serviciile plitei. Consultați distribuitorul specializat de echipamente de bucătărie în privința reînălțării plitei de gătit încastrate.



## Blat din piatră

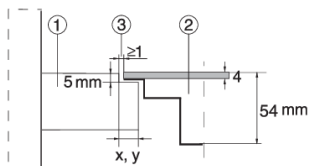

1. Blat
2. Aparatul
3. Slot

Având în vedere marja de eroare (toleranță) a plăcii din vitroceramică a aparatului și decupajul din blat, slotul este ajustabil (min 2 mm).

## Blat ceramic, din lemn sau sticlă

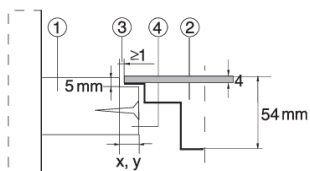

1. Blat
2. Aparatul
3. Slot
4. Cadru din lemn, grosime 16 mm

Având în vedere marja de eroare (toleranță) a plăcii din vitroceramică a aparatului și decupajul din blat, slotul este ajustabil (min. 2 mm). Instalați cadrul din lemn la 5,5 mm sub marginea superioară a blatului (a se vedea figura).

Respectați razele marginilor de sticlă (R10, R2) la efectuarea decupării.

STICLĂ

DECUPATĂ

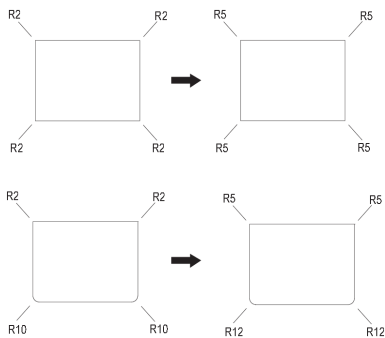

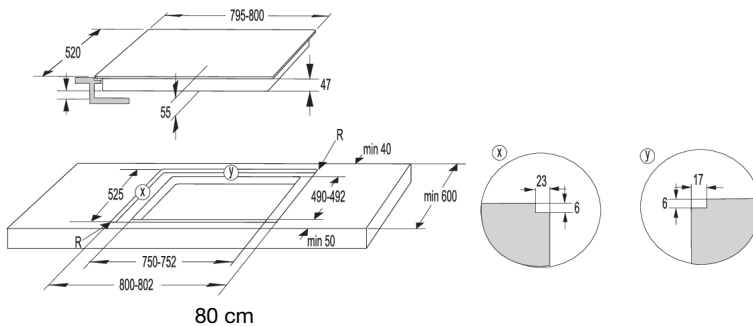
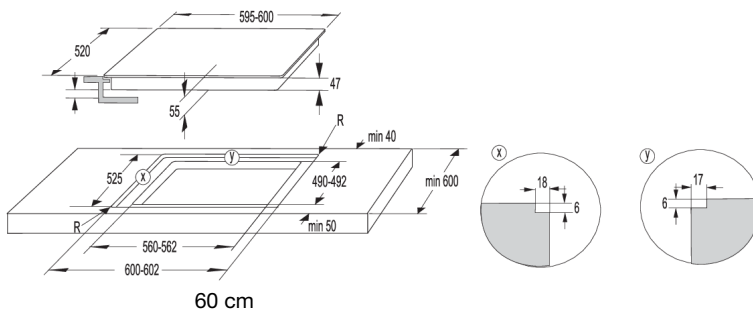
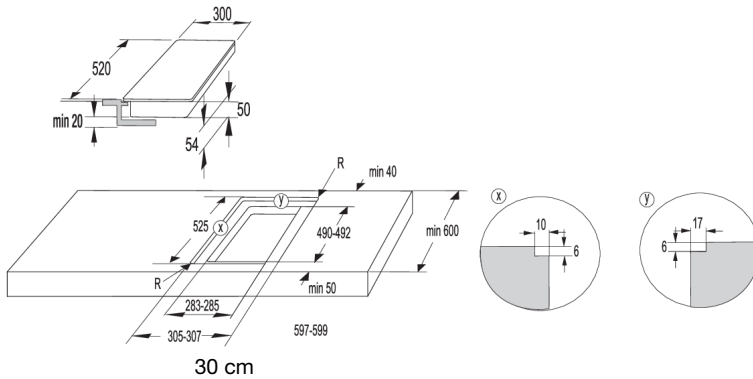

**ATENȚIE!**

În cazul în care cuptorul este instalat sub o plită de gătit flushmount, atunci grosimea blatului trebuie să fie de cel puțin 40 mm.

## Montarea garniturii de spumă

### INFORMAȚIE!

Unele aparate sunt prevăzute cu garnitura deja montată!

Înainte de a instala aparatul într-un blat de lucru din bucătărie, atașați garnitura de spumă furnizată cu aparatul pe partea inferioară a plitei vitroceramice. Scoateți stratul protector al garniturii de etanșare. Atașați garnitura de partea inferioară a sticlei (la 2-3 mm distanță de margine). Garnitura trebuie aplicată de-a lungul întregii margini a sticlei. Garnitura nu trebuie să se suprapună în colțuri. Atunci când montați garnitura, asigurați-vă că aceasta nu este deteriorată sau în contact cu obiecte ascuțite.

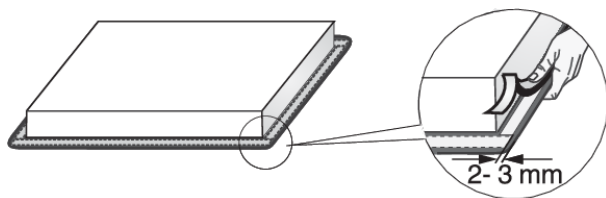

### ATENȚIE!

Nu montați aparatul fără această garnitură!

# Conectarea plitei la rețeaua electrică

- Protecția la rețeaua electrică se va conforma reglementărilor relevante.
- Înainte de a conecta aparatul, asigurați-vă că tensiunea indicată pe plăcuța nominală se conformează tensiunii din rețeaua de alimentare.
- Instalația electrică va fi prevăzută cu un dispozitiv de comutare care să poată deconecta toți stâlpii de la rețeaua electrică, cu un spațiu minim de 3 mm între contacte, atunci când este deschis. Dispozitivele adecvate includ siguranțe, întrerupătoare de protecție, etc.
- Se va ajusta conexiunea la intensitatea curentului și siguranțe.
- După instalare, piesele care transportă curentul electric și piesele izolate vor fi protejate împotriva contactului.

## ⚠ ATENȚIE!

Aparatul poate fi conectat numai de un expert autorizat. Conectarea falsă poate distruge piesele aparatului. În acest caz, pierdeți dreptul de garanție! Deconectați aparatul de la sursa de curent înainte de orice operații de reparații sau întreținere.

## Diagrama de conectare

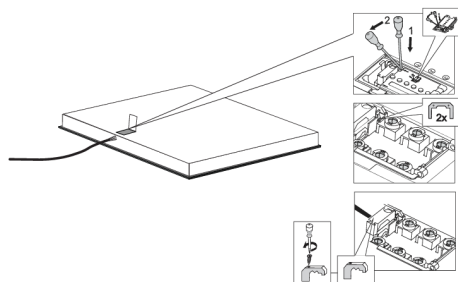

- Verificați tensiunea. Înainte de a conecta aparatul, asigurați-vă că tensiunea specificată pe plăcuța nominală este conformă cu tensiunea rețelei. Tensiunea rețelei dvs. de putere (220-240 V între L și N) trebuie verificată de un expert, cu ajutorul unui dispozitiv de măsurare adecvat.
- Deschideți capacul casei de conectare.
- Conectarea firelor în funcție de tipul de aparat.
- Conectorii sunt prevăzuți pe terminalul de conectare.

## Cablu de alimentare

(aparat fără cablu de alimentare)

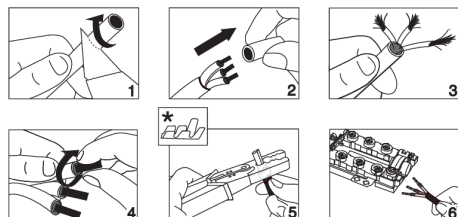

- Pot fi folosite la conectare următoarele:
- Cabluri de conectare izolate din PVC tip H05V2V2-F cu conductor de protecție galben-verde, sau alte cabluri echivalente sau superioare.
- Diametrul exterior al cablului trebuie să fie de cel puțin 8.00 mm.
- Treceți cablul de alimentare printr-un dispozitiv de protecție (clemă) care

\* papucii nu sunt furnizați

## 💡 INFORMAȚIE!

Vă recomandăm să folosiți papuci pentru cabluri electrice (pini terminali).

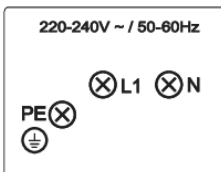
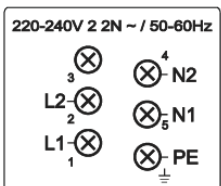
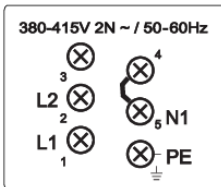
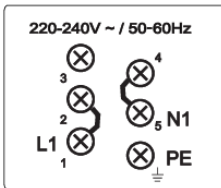

### Conexiune monofazică (32 A)

- Conexiune monofazică (1 1N, 220–240 V~ /50–60 Hz):
  - Tensiunea între conductorul de fază și nul este de 220-240 V ~. Instalați un conector între terminalele 1 și 2 și între terminalele 4 și 5.
  - Circuitul va fi prevăzut cu o siguranță de cel puțin 32 A. Zona secțiunii transversale a miezului cablului de alimentare trebuie să fie de cel puțin 4 mm<sup>2</sup>.

### Conexiune bifazică (16A)

- bifazic, 1 conductor nul (2 1N, 380–415 V~ /50–60 Hz):
  - Tensiunea între conductorul de fază și nul este de 220-240 V ~; tensiunea dintre linii este de 380–415 V~. Instalați un conector între terminalele 4 și 5. Circuitul trebuie să fie echipat cu cel puțin două siguranțe de cel puțin 16 A fiecare. Zona secțiunii transversale a miezului cablului de alimentare trebuie să fie de cel puțin 1.5 mm<sup>2</sup>.
- bifazic, 2 conductori nuli (2 2N, 220–240 V 2 2N ~ /50–60Hz):
  - Tensiunea între faze și conductorul nul este de 220-240 V ~.
  - Circuitul trebuie să fie echipat cu cel puțin două siguranțe de cel puțin 16 A fiecare. Zona secțiunii transversale a miezului cablului de alimentare trebuie să fie de cel puțin 1.5 mm<sup>2</sup>.

Aparatele cu o lățime de 30 de centimetri (două ochiuri) permit doar conectarea monofazată. Diametrul cablului de alimentare ar trebui să fie de cel puțin 1.5 mm<sup>2</sup>!

## Conectarea cablului de alimentare

(aparatură cu cablu de alimentare)

- Aparatură trebuie să fie conectat direct la rețeaua electrică.
- Dispozitivele de deconectare de la rețeaua electrică trebuie să respecte reglementările relevante.
- Nu prelungiți cablul de alimentare și nu îl treceți peste margini ascuțite.
- Dacă aparatul este instalat deasupra unui cuptor, asigurați-vă că cablul de alimentare nu atinge niciodată părțile fierbinți ale cuptorului.

### Conexiune monofazică

Conectați aparatul așa cum se arată în diagrama A. În cazul în care rețeaua electrică nu permite o siguranță de 32 A, alimentarea aparatului trebuie redusă sau limitată în consecință.

Consultați capitolul Setări utilizator.

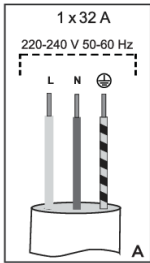

L = maro  
N = albastru  
⊕ = galben/verde

### Conexiune bifazică

- În cazul în care rețeaua dvs. electrică are 2 conductori de fază și 1 conductor nul, conectați aparatul așa cum se arată în diagrama B.
- În cazul în care rețeaua dvs. electrică are 2 conductori de fază și 2 conductori nuli, conectați aparatul așa cum se arată în diagrama C.

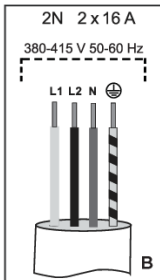

L1 = maro  
L2 = negru  
N = albastru  
⊕ = galben/verde

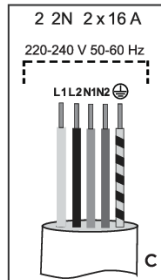

L1 = maro  
L2 = negru  
N1 = albastru  
N2 = gri  
⊕ = galben/verde  
numai pentru NL!

# Dezafectarea



Ambalajul este confecționat din materiale ecologice care pot fi reciclate, eliminate sau distruse fără niciun risc pentru mediu. În acest scop, materialele de ambalare sunt etichetate corespunzător.

**Simbolul** de pe produs sau de pe ambalaj indică faptul că produsul nu poate fi considerat un deșeu casnic. Predați produsul unui centru de colectare autorizat pentru reciclarea echipamentelor electrice și electronice.

**Eliminarea** corectă a produsului va ajuta la eliminarea oricăror efecte negative asupra mediului și sănătății oamenilor, care ar putea apărea în cazul eliminării incorecte a produsului. Pentru informații detaliate privind eliminarea și reciclarea produsului, vă rugăm să contactați autoritatea municipală competentă responsabilă de gestionarea deșeurilor, serviciul dvs. de eliminare a deșeurilor sau magazinul de unde ați achiziționat produsul.

Ne rezervăm dreptul asupra oricăror modificări și erori în instrucțiunile de utilizare.

# Simplicity

COLLECTION



782126-a3

