

# **gorenje**

BM201AG1BG-738290

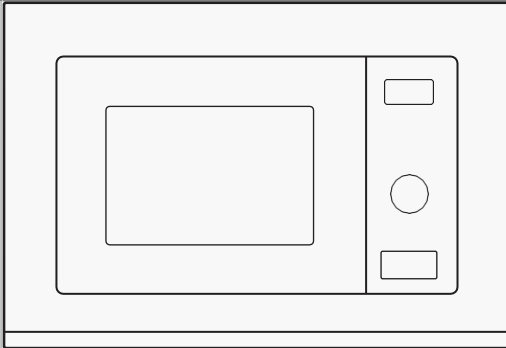

[www.gorenje.com](http://www.gorenje.com)

## GENTILE CLIENTE

Ti ringraziamo sinceramente per l'acquisto. Siamo sicuri che presto scoprirai di poterti davvero fidare dei nostri prodotti. Per facilitare l'uso dell'elettrodomestico, alleghiamo questo manuale di istruzioni completo.

Le istruzioni dovrebbero aiutarti a familiarizzare con il tuo nuovo elettrodomestico. Leggile attentamente prima di utilizzare l'elettrodomestico per la prima volta.

In ogni caso assicurati che l'elettrodomestico ti sia stato fornito integro. Nel caso dovessi identificare danni subiti durante il trasporto, contatta il rappresentante di vendita o il magazzino regionale dal quale è stato spedito il prodotto. Troverai il numero di telefono sulla ricevuta o sul rapporto di consegna.



Ti auguriamo un piacevole utilizzo del tuo nuovo elettrodomestico.

L'elettrodomestico è destinato all'uso domestico per il riscaldamento di cibi e bevande utilizzando energia elettromagnetica; solo per uso interno.

## ISTRUZIONI PER L'USO

Leggere attentamente le istruzioni e conservarle per riferimento futuro.

Queste istruzioni sono destinate all'utente.

Descrivono il forno e come usarlo. Si applicano anche a diversi altri tipi di elettrodomestici, pertanto è possibile trovare la descrizione di funzioni che non si applicano all'elettrodomestico in questione.

## PRECAUZIONI PER EVITARE POSSIBILI ESPOSIZIONI A UN'ECESSIVA ENERGIA DELLE MICROONDE

1. Non tentare di azionare questo forno con lo sportello aperto poiché ciò può comportare un'esposizione dannosa all'energia delle microonde. È importante non rompere o manomettere gli interblocchi di sicurezza.
2. Non posizionare alcun oggetto tra la parte anteriore del forno e lo sportello, e non lasciare che sporco o residui di detergente si accumulino sulle superfici di tenuta.
3. **ATTENZIONE:** Se lo sportello o le guarnizioni dello sportello sono danneggiate, il forno non deve essere messo in funzione fino a quando non è stato riparato da una persona competente.

### APPENDICE

Se l'apparecchio non viene mantenuto in buono stato di pulizia, la sua superficie potrebbe degradarsi e compromettere la durata dell'apparecchio e portare a una situazione di pericolo.

### **AVVISO**

Per ridurre il rischio di incendi, scosse elettriche, lesioni alle persone o esposizione a un'eccessiva energia del forno a microonde durante l'utilizzo dell'elettrodomestico, compreso quanto segue:

- Leggere e seguire le specifiche: "PRECAUZIONI PER EVITARE POSSIBILI ESPOSIZIONI A UN'ECESSIVA ENERGIA DELLE MICROONDE".
- Questo elettrodomestico può essere utilizzato da bambini di età pari o superiore a 8 anni e da persone con ridotte capacità fisiche, sensoriali o mentali o prive di esperienza e conoscenze, se sono sotto sorveglianza o sono state istruite sull'uso dell'elettrodomestico in modo sicuro e ne comprendono i pericoli connessi. I bambini non devono giocare con l'elettrodomestico. La pulizia e la manutenzione non devono essere effettuate da bambini, a meno che non abbiano più di 8 anni e siano sorvegliati. I bambini di età inferiore agli 8 anni devono essere tenuti lontani a meno che non siano costantemente sorvegliati.
- Tenere l'elettrodomestico e il suo cavo fuori dalla portata dei bambini di età inferiore agli 8 anni.
- Se danneggiato, il cavo di alimentazione deve essere sostituito dal produttore, da un rappresentante del servizio di assistenza o da personale egualmente qualificato per evitare situazioni pericolose (Per gli elettrodomestici con attacco di tipo Y).
- **AVVISO:** Assicurarsi che l'elettrodomestico sia spento prima di sostituire la lampadina al fine di evitare la possibilità di scosse elettriche.

- **AVVISO:** È pericoloso per chiunque non sia una persona competente effettuare qualsiasi operazione di manutenzione o riparazione che comporti la rimozione di una copertura che offre protezione contro l'esposizione all'energia delle microonde.
- **AVVISO:** I liquidi e altri alimenti non devono essere riscaldati in contenitori sigillati poiché potrebbero esplodere.
- Quando si riscaldano cibi in contenitori di plastica o di carta, tenere d'occhio il forno perché potrebbe svilupparsi un principio d'incendio.
- Utilizzare solo utensili adatti all'uso nei forni a microonde.
- In caso di emissione di fumo, spegnere o scollegare l'elettrodomestico e tenere chiuso lo sportello per soffocare eventuali fiamme.
- Il riscaldamento a microonde delle bevande può causare un'ebollizione eruttiva ritardata, pertanto è necessario prestare attenzione quando si maneggia il contenitore.
- Il contenuto dei biberon e dei vasetti di omogeneizzati deve essere mescolato o agitato e la temperatura controllata prima del consumo, al fine di evitare ustioni.
- Le uova con il guscio e le uova sode intere non devono essere riscaldate nei forni a microonde poiché potrebbero esplodere, anche dopo che il riscaldamento a microonde è terminato.
- Il forno deve essere pulito regolarmente ed eventuali depositi di cibo rimossi.
- Il mancato mantenimento del forno pulito potrebbe comportare un deterioramento della superficie che

potrebbe influire negativamente sulla durata dell'elettrodomestico ed eventualmente creare una situazione di pericolo.

- Utilizzare solo la sonda di temperatura consigliata per questo forno (per forni dotati della possibilità di utilizzare una sonda di rilevamento della temperatura.)
- Il forno a microonde deve essere azionato con lo sportello decorativo aperto (per forni con sportello decorativo.)
- Questo elettrodomestico è destinato all'uso in applicazioni domestiche e simili quali:
  - cucine per il personale in negozi, uffici e altri ambienti di lavoro;
  - da clienti in hotel, motel e altri ambienti di tipo residenziale;
  - agriturismi;
  - ambienti tipo bed and breakfast.
- Il forno a microonde è destinato al riscaldamento di cibi e bevande. L'asciugatura di alimenti o indumenti e il riscaldamento di cuscinetti riscaldanti, pantofole, spugne, panni umidi e simili possono comportare il rischio di lesioni, accensione o incendio.
- Non sono ammessi contenitori metallici per alimenti e bevande durante la cottura a microonde.
- L'elettrodomestico non deve essere pulito con un pulitore a vapore.
- Prestare attenzione a non spostare il piatto girevole durante la rimozione dei contenitori dall'elettrodomestico. (Per elettrodomestici fissi e da incasso utilizzati a un'altezza dal pavimento uguale o superiore a 900 mm e dotati di piatti girevoli rimovibili. Ciò non è applicabile agli elettrodomestici con sportello a battente inferiore orizzontale.)

- Il forno a microonde è destinato all'uso da incasso.
- Non devono essere utilizzati pulitori a vapore.
- La superficie di un cassetto portaoggetti può surriscaldarsi.
- **AVVISO:** L'elettrodomestico e le sue parti accessibili si surriscaldano durante l'uso. Prestare attenzione ed evitare di toccare gli elementi riscaldanti. I bambini di età inferiore agli 8 anni devono essere tenuti lontani a meno che non siano costantemente sorvegliati.
- Durante l'uso l'elettrodomestico si scalda. Prestare attenzione ed evitare di toccare gli elementi riscaldanti all'interno del forno.
- **AVVISO:** Le parti accessibili possono surriscaldarsi durante l'uso. I bambini piccoli dovrebbero essere tenuti lontani.
- L'elettrodomestico non deve essere installato dietro uno sportello decorativo per evitare il surriscaldamento. (Ciò non si applica agli elettrodomestici con sportello decorativo.)
- **AVVISO:** Quando l'elettrodomestico viene utilizzato in modalità combinata, i bambini devono utilizzare il forno solo sotto la supervisione di un adulto a causa delle temperature generate.
- Non utilizzare detersivi abrasivi o raschietti metallici affilati per pulire il vetro dello sportello del forno poiché possono graffiare la superficie, provocando la frantumazione del vetro.

**LEGGERE ATTENTAMENTE E CONSERVARE PER RIFERIMENTI FUTURI**

## **PERICOLO**

Pericolo di scosse elettriche

Toccare alcuni dei componenti interni può causare gravi lesioni personali o la morte. Non smontare questo elettrodomestico.

## **AVVISO**

Pericolo di scosse elettriche

Un uso improprio della messa a terra può provocare scosse elettriche. Non collegare a una presa fino a quando l'elettrodomestico non è correttamente installato e collegato a terra.

Questo apparecchio deve essere collegato a terra. In caso di cortocircuito elettrico, la messa a terra riduce il rischio di scosse elettriche fornendo un filo di fuga per la corrente elettrica.

Questo elettrodomestico è dotato di un cavo con un filo di messa a terra con una spina di messa a terra. La spina deve essere inserita in una presa correttamente installata e dotata di messa a terra.

Consultare un elettricista o un tecnico qualificato se le istruzioni per la messa a terra non sono completamente comprese o se esistono dubbi sulla corretta messa a terra dell'elettrodomestico.

Se è necessario utilizzare una prolunga, utilizzare solo una prolunga a 3 fili.

1. Viene fornito un cavo di alimentazione corto per ridurre i rischi derivanti dall'impigliarsi o dall'inciampare su un cavo più lungo.



2. Se si utilizza un set di cavi lunghi o una prolunga:
  - 1). La potenza elettrica indicata del set di cavi o della prolunga deve essere almeno pari alla potenza elettrica dell'elettrodomestico.
  - 2). La prolunga deve essere un cavo a 3 fili con messa a terra.
  - 3). Il cavo lungo deve essere sistemato in modo tale che non sia avvolto sul piano di lavoro o sul tavolo dove può essere tirato dai bambini o provocare involontariamente inciampi.

Assicurarsi di scollegare l'elettrodomestico dall'alimentazione.

- Pulire la cavità del forno dopo l'uso con un panno leggermente umido.
- Pulire gli accessori come di consueto in acqua saponata.
- Il telaio dello sportello e la guarnizione e le parti adiacenti devono essere puliti accuratamente con un panno umido quando sono sporchi.
- Non utilizzare detergenti abrasivi o raschietti metallici affilati per pulire il vetro dello sportello del forno poiché possono graffiare la superficie, provocando la frantumazione del vetro.
- Suggerimento per la pulizia --- Per pulire più facilmente le pareti della cavità che il cibo cotto può toccare: mettere mezzo limone in una ciotola, aggiungere 300 ml (1/2 pinta) di acqua e scaldare al 100% di potenza del microonde per 10 minuti. Pulire il forno con un panno morbido e asciutto.

### **ATTENZIONE**

#### **Pericolo di lesioni personali**

È pericoloso per chiunque non sia una persona competente eseguire qualsiasi operazione di manutenzione o riparazione che comporti la rimozione di una copertura che fornisce protezione contro l'esposizione all'energia delle microonde.

Vedere le istruzioni su "Materiali utilizzabili nel forno a microonde o da evitare nel forno a microonde". Potrebbero esserci alcuni utensili non metallici che non sono sicuri da usare per il microonde. In caso di dubbio, è possibile testare l'utensile in questione seguendo la procedura seguente.

#### **Test utensile:**

- Riempire un contenitore adatto al microonde con 1 tazza di acqua fredda (250 ml) insieme all'utensile in questione.
- Cuocere alla massima potenza per 1 minuto.
- Toccare attentamente l'utensile. Se l'utensile vuoto è caldo, non utilizzarlo per la cottura a microonde.
- Non superare il tempo di cottura di 1 minuto.

## Materiali utilizzabili nel forno a microonde

Utensili	Note
Pirofila	Seguire le istruzioni del produttore. Il fondo della pirofila deve essere almeno 5 mm (3/16 di pollice) sopra il piatto rotante. Un utilizzo errato può causare la rottura del piatto girevole.
Stoviglie	Solo quelle adatte per microonde. Seguire le istruzioni del produttore. Non utilizzare piatti screpolati o scheggiati.
Vasetti di vetro	Rimuovere sempre il coperchio. Utilizzare solo per riscaldare il cibo fino a quando non è appena caldo. La maggior parte dei vasetti di vetro non è resistente al calore e potrebbe rompersi.
Oggetti in vetro	Solo vetreria da forno resistente al calore. Assicurarsi che non ci siano finiture metalliche. Non utilizzare piatti screpolati o scheggiati.
Sacchetti per cottura al forno	Seguire le istruzioni del produttore. Non chiudere con fascette metalliche. Praticare delle fessure per permettere al vapore di fuoriuscire.
Piatti e bicchieri di carta	Utilizzare solo per la cottura/il riscaldamento di breve durata. Non lasciare il forno incustodito durante la cottura.
Carta da cucina	Utilizzare per coprire il cibo per riscaldare e assorbire il grasso. Utilizzare con supervisione solo per cotture di breve durata.
Carta da forno	Utilizzare come copertura per evitare schizzi o come impacco per la cottura a vapore.
Plastica	Solo quelle adatte per microonde. Seguire le istruzioni del produttore. Dovrebbe essere etichettato come "adatto al microonde". Alcuni contenitori di plastica si ammorbidiscono quando il cibo all'interno diventa caldo. I "sacchetti per bollire" e i sacchetti di plastica ben chiusi devono essere tagliati, forati o ventilati come indicato sulla confezione.
Pellicola alimentare	Solo quelle adatte per microonde. Utilizzare per coprire il cibo durante la cottura per trattenere l'umidità. Non lasciare che la pellicola alimentare tocchi il cibo.
Termometri	Solo quelli adatti al microonde (termometri per carne e dolci).
Carta cerata	Utilizzare come copertura per evitare schizzi e trattenere l'umidità.

## Materiali da evitare nel forno a microonde

Utensili	Note
Vassoio in alluminio	Può causare archi elettrici. Trasferire il cibo in un piatto adatto al microonde.
Cartone per alimenti con manico in metallo	Può causare archi elettrici. Trasferire il cibo in un piatto adatto al microonde.
Utensili in metallo o rifiniti in metallo	Il metallo protegge il cibo dall'energia del microonde. Il rivestimento in metallo può causare archi elettrici.
Legacci con anima in metallo	Può provocare archi elettrici e causare un incendio nel forno.
Sacchetti di carta	Può provocare un incendio nel forno.
Schiuma plastica	La schiuma plastica può fondere o contaminare il liquido all'interno se esposta a temperature elevate.
Legno	Il legno si secca se usato nel forno a microonde e potrebbe rompersi o spaccarsi.

## Nomi delle parti e degli accessori del forno

Rimuovere il forno e tutti i materiali dal cartone e dalla cavità del forno.

Il forno viene fornito con i seguenti accessori:

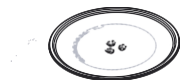

Vassoio di vetro  
piatto girevole



Assemblaggio dell'anello del



Manuale di istruzioni



Asse del piatto girevole



Griglia grill (non può essere utilizzata nella funzione microonde e deve essere posizionata sul vassoio in vetro)

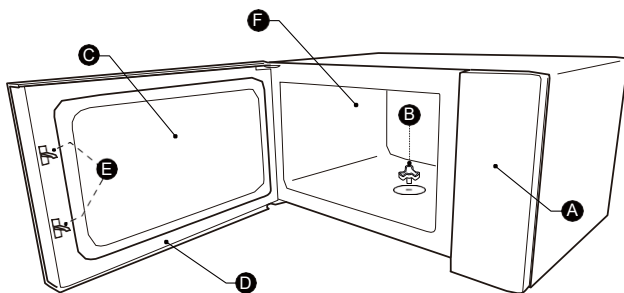

- A) Pannello di controllo
- B) Asse del piatto girevole
- C) Finestra di osservazione

- D) Assemblaggio dello sportello
- E) Sistema di blocco di sicurezza
- F) Cavità del forno

### INSTALLAZIONE DEL PIATTO GIREVOLE

Pulire il vano cottura e posizionare il piatto girevole. Per le nuove installazioni, assicurarsi che tutti i nastri di imballaggio e spedizione siano stati rimossi dall'asse del piatto girevole. Prima di utilizzare l'elettrodomestico per preparare il cibo per la prima volta, è necessario posizionare correttamente il piatto girevole. È necessario pulire il vano cottura e gli accessori.

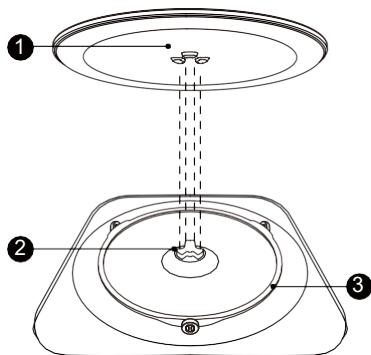

Come posizionare il piatto girevole:



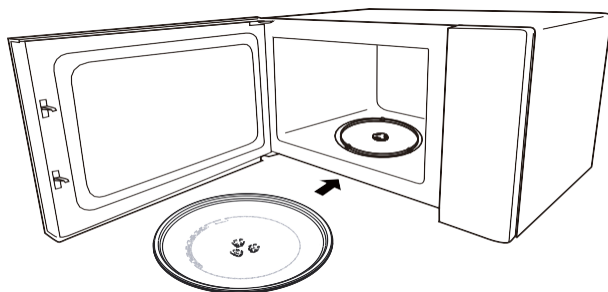



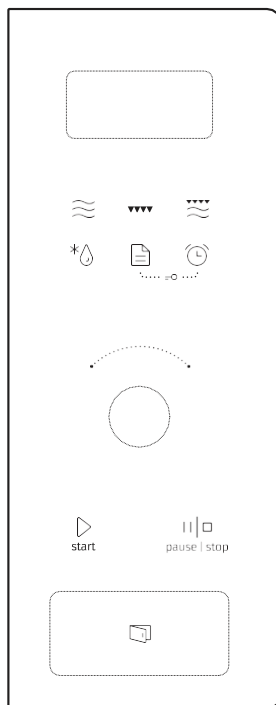

1. Posizionare il gruppo dell'anello del piatto girevole ③ nello scompartimento del vano cottura.
2. Collocare il vassoio in vetro ① sul gruppo dell'anello del piatto girevole ③. Montare le linee curve in rilievo al centro del fondo del vassoio di vetro tra i tre raggi dell'asse. Accertarsi che il vassoio in vetro ① sia innestato nell'asse del piatto girevole ② al centro del piano del vano cottura. I rulli sull'asse devono adattarsi all'interno del bordo inferiore del piatto girevole.



**Nota:**

1. Non utilizzare mai l'elettrodomestico senza il piatto girevole. Assicurarsi che sia correttamente innestato. Il piatto girevole può ruotare in senso orario o antiorario.
2. Non posizionare mai il vassoio in vetro capovolto. Il vassoio in vetro non dovrebbe mai essere limitato.
3. Durante la cottura devono essere sempre utilizzati sia il vassoio in vetro che il gruppo anello del piatto rotante.
4. Tutti gli alimenti e i contenitori degli alimenti devono essere sempre posizionati sul vassoio in vetro per la cottura.
5. Non limitare mai il movimento del piatto girevole.
6. Se il vassoio di vetro o il gruppo dell'anello del piatto girevole si spaccano o si rompono, contattare il centro di assistenza autorizzato più vicino.





-  Microonde
-  Griglia
-  Combi.
-  Scongelamento
-  Menu automatico
-  Timer da cucina / Orologio
-  Avvio / +30Sec./ Conferma  
start
-  Pausa / Stop  
pause | stop



# Istruzioni per l'uso

## 1. Impostazione dell'orologio



Quando il forno a microonde è elettrificato, lo schermo visualizzerà "0:00", il cicalino suonerà una volta.

- 1). Premere due volte "Timer da cucina/Orologio" per selezionare la funzione orologio, le cifre dell'ora lampeggeranno.
- 2). Ruotare "  " per regolare le cifre dell'ora, il tempo inserito deve essere compreso tra 0 e 23.
- 3). Premere "Timer da cucina/Orologio", le cifre dei minuti lampeggeranno.
- 4). Ruotare "  " per regolare le cifre dei minuti, il tempo inserito deve essere compreso tra 0 e 59.
- 5). Premere "Timer da cucina/Orologio" per terminare l'impostazione dell'orologio. ":" lampeggerà e l'ora si illuminerà.

### Nota:

- 1). Se l'orologio non è impostato, non funzionerà quando sarà alimentato.
- 2). Durante il processo di impostazione dell'orologio, se non si preme "Timer da cucina/Orologio" entro 1 minuto, il forno tornerà automaticamente allo stato precedente.

## 2. Cottura a microonde

- 1). Premere una volta "Microonde", lo schermo visualizzerà "800 W".
- 2). Premere ripetutamente "Microonde" o ruotare "  " per scegliere la potenza desiderata,
- 3). "800 W", "640 W", "400 W", "240 W", "80 W" verranno visualizzati a turno
- 4). Quindi premere "Avvio/+30Sec./Conferma" per confermare,
- 5). e ruotare "  " per impostare il tempo di cottura da 0:05 a 95:00.
- 6). Premere "Avvio/+30Sec./Conferma" per iniziare la cottura.

**Nota:** le quantità di passaggi per il tempo di regolazione dell'interruttore di codifica sono le seguenti:

0---1 min	: 5 secondi
1---5 min	: 10 secondi
5---10 min	: 30 secondi
10---30 min	: 1 minuto
30---95 min	: 5 minuti

Microonde Ordine	Istruzioni pad Display	Microonde Potenza
1	800 W	100%
2	640 W	80%
3	400 W	50%
4	240 W	30%
5	80 W	10%



### 3. Cottura alla griglia

- 1). Premere "Grill" e quindi "G" verrà visualizzato.
- 2). Ruotare "  " per impostare il tempo di cottura. Il valore di tempo massimo è "95:00".
- 3). Premere "Avvio/+30Sec./Conferma" per iniziare la cottura.

**Nota:**

Quando è trascorso metà del tempo, il cicalino suonerà per ricordare di girare il cibo. Se non viene eseguita alcuna operazione, il forno continuerà a funzionare.

### 4. Cottura combinata

- 1). Premere "Combi." e quindi "C-1" verrà visualizzato.
- 2). Ruotare "  " su o premere "Combi." ripetutamente per impostare il livello di potenza, "C-1" e "C-2" verranno visualizzati a turno.
- 3). Premere "Avvio/+30Sec./Conferma" per confermare.
- 4). Ruotare "  " per impostare il tempo di cottura. Il valore di tempo massimo è "95:00".
- 5). Premere "Avvio/+30Sec./Conferma" per iniziare la cottura.



### 5. Timer da cucina

- 1). Premere una volta "Timer da cucina/Orologio", lo schermo visualizzerà 00:00.
- 2). Ruotare "  " per inserire il tempo corretto. (Il tempo di cottura massimo è di 95 minuti.)
- 3). Premere "Avvio/+30Sec./Conferma" per confermare l'impostazione.
- 4). Quando il tempo di cottura viene raggiunto, il cicalino suonerà 5 volte.

**Nota:**

Durante il Timer da cucina non è possibile impostare alcun programma.

### 6. Scongelamento in base al peso

- 1). Premere una volta "Scongelamento" e il forno visualizzerà "dEF1".
- 2). Premere "Avvio/+30Sec./Conferma" per confermare.
- 3). Premere ripetutamente "Scongelamento" o Ruotare "  " per selezionare il menu di scongelamento, "d01", "d02", "d03", "d04" verranno visualizzati in ordine.
- 4). Premere "Avvio/+30Sec./Conferma" per confermare il menu.
- 5). Ruotare "  " per selezionare il peso del cibo.
- 6). Premere "Avvio/+30Sec./Conferma" per iniziare la cottura.

Menu	d01 Pane urgelato	d02 Carne surgelata	d03 sVerdura surgelata	d04 Pizza surgelata
Peso	100 g - 600 g	100 g - 2000 g	100 g - 1000 g	100 g - 600 g

### 7. Scongelamento a tempo

- 1). Premere due volte "Scongelamento" e il forno visualizzerà "dEF2".



- 2). Premere "Avvio/+30Sec./Conferma" per confermare.
- 3). Ruotare "  " per impostare il tempo di scongelamento. Il valore di tempo massimo è "95:00".
- 4). Premere "Avvio/+30Sec./Conferma" per iniziare la cottura.

---

## 8. Cottura a più sezioni



È possibile impostare al massimo 2 sezioni per la cottura. Nella cottura a più sezioni, se una sezione è in fase di scongelamento, lo scongelamento deve essere posizionato nella prima sezione. Il Timer da cucina e il Menu automatico non possono essere in modalità di cottura multisezione. Ogni pressione in più su "Avvio/+30Sec./Conferma" può aumentare il tempo di 30 secondi (escluso lo scongelamento in base al peso).

Esempio: se si desidera scongelare gli alimenti di d01 per 500 g e poi cuocere con l'80% di potenza del microonde per 7 minuti, operare come segue:

- 1). Premere una volta "Scongelamento" e il forno visualizzerà "dEF1".
- 2). Premere "Avvio/+30Sec./Conferma" per confermare.
- 3). Ruotare "  " per premere "Scongelamento" per selezionare il menu di scongelamento in base al peso fino a visualizzare "d01".
- 4). Premere "Avvio/+30Sec./Conferma" per confermare.
- 5). Ruotare "  " per impostare il peso di scongelamento a 500 g.
- 6). Premere due volte "Microonde" e il forno visualizzerà "640W".
- 7). Premere "Avvio/+30Sec./Conferma" per confermare.
- 8). Ruotare "  " o impostare il tempo di scongelamento su 7 minuti. 9). Premere "Avvio/+30Sec./Conferma" per iniziare la cottura.

---

## 9. Avvio rapido

- 1). In stato di attesa, premere "Avvio/+30Sec./Confirm" per avviare direttamente la cottura di 30 secondi con il 100% di potenza, ogni pressione aggiunta aumenterà il tempo di cottura di 30 secondi fino a 95 minuti.
- 2). In stato di attesa, ruotare "  " a sinistra per impostare il tempo di cottura per 95 minuti con il 100% di potenza del microonde, oppure ruotare "  " a destra per impostare il tempo di cottura per 5 secondi con il 100% di potenza.  
Ruotare "  " per impostare il tempo di cottura, quindi premere "Avvio/+30Sec./Conferma" per iniziare la cottura.

### Nota:

In forno a microonde, grill, cottura combinata, stato di scongelamento a tempo o multistadio, ogni pressione di "Avvio/+30Sec./Conferma" può aumentare di 30 secondi il tempo di cottura.

### Blocca:

In stato di attesa, premere e tenere premuto il tasto "Timer/Orologio da cucina" e premere il tasto "Menu automatico" entro 3 secondi, il cicalino suonerà indicando l'ingresso nello stato di blocco bambini.

 si accenderà e verrà visualizzata l'ora corrente (se l'ora è stata impostata) o "0:00".

---

## 10. Funzione di blocco per bambini

Uscita dalla funzione di blocco:

In stato di blocco, premere e tenere premuto il tasto "Timer/Orologio da cucina" e premere il tasto "Menu automatico" entro 3 secondi, il cicalino suonerà indicando che il blocco bambini è stato rilasciato.

---

#### 11. Funzione di ricerca

- 1). Negli stati di cottura a microonde, grill e combinato, premere "Microonde" e la potenza corrente verrà visualizzata per 3 secondi. Dopo 3 secondi, il forno tornerà allo stato precedente.
- 2). In stato di cottura, premere "Timer da cucina/Orologio" per richiedere l'ora e l'ora verrà visualizzata per 3 secondi.

---

#### 12. Funzione ECO

Per accedere alla modalità ECO:

In stato di attesa, premere una volta "Pausa/Arresto" per accedere alla modalità ECO. Lo schermo si spegnerà.

Per annullare la modalità ECO:

In modalità ECO, premere un tasto qualsiasi o ruotare "  " o aprire lo sportello del forno per uscire dalla modalità ECO.

---

#### 13. Modalità silenziosa

Per attivare la modalità silenziosa:

In stato di attesa, premere e tenere premuto "Timer da cucina/Orologio" per 3 secondi. Verrà emesso un lungo segnale acustico e il forno entrerà in modalità silenziosa. Quando si premono i tasti, non viene emesso alcun suono.

Per disattivare la modalità silenziosa:

In modalità silenziosa, tenere premuto "Timer da cucina/Orologio" per 3 secondi. Verrà emesso un lungo segnale acustico e il forno uscirà dalla modalità silenziosa.

---

#### 14. Aquaclean Function

Per accedere alla modalità Aquaclean:

In stato di attesa, premere e tenere premuto "Microonde" per 3 secondi. Verrà emesso un lungo segnale acustico e il forno entrerà in modalità aquaclean.

Mettere 200 ml di acqua all'interno, quindi premere "Avvio/+30Sec./Conferma" per avviare la funzione Aquaclean con livello di potenza di 800 W e 5 minuti che non possono essere modificati.

---

#### 15. Menu automatico

1). In stato di attesa, premere una volta "Menu automatico", "A1" verrà visualizzato.

2). Premere ripetutamente "Menu automatico" o ruotare "  "

per selezionare il menu. Sono disponibili da A1 ad A15.

3). Premere "Avvio/+30Sec./Conferma" per confermare.

4). Ruotare "  " per impostare il peso.

5). Premere "Avvio/+30Sec./Conferma" per iniziare la cottura.

## 15. Grafico del menu

Menu	Peso	Display
A1 Pizza	200 g	200
	400 g	400
A2 Piatto da riscaldare	200 g	200 g
	400 g	400 g
	600 g	600 g
A3 Fondere il cioccolato	100 g	100 g
	150 g	150 g
	200 g	200 g
A4 Fondere il burro	100 g	100 g
	150 g	150 g
	200 g	200 g
A5 Carne (Manzo)	250 g	250 g
	350 g	350 g
	450 g	450 g
A6 Carne (maiale)	250 g	250 g
	350 g	350 g
	450 g	450 g
A7 Carne (pollo)	250 g	250 g
	350 g	350 g
	450 g	450 g
A8 Verdure	200 g	200 g
	300 g	300 g
	400 g	400 g
A9 Pasta	50 g (con acqua fredda 450 g)	50 g
	100 g (con acqua fredda 800 g)	100 g
A10 Patate	200 g	200 g
	400 g	400 g
	600 g	600 g
A11 Pesce	250 g	250 g
	350 g	350 g
	450 g	450 g
A12 Riscaldare una zuppa	200 ml	200
	400 ml	400
	600 ml	600

Menu	Peso	Display
A13 Popcorn	100 g	100
A14 Crocchette di pollo	200 g	200 g
	400 g	400 g
	600 g	600 g
A15 Carne macinata	4	4

## Istruzioni per l'installazione

### Installazione e collegamento

- Questo apparecchio è destinato esclusivamente all'uso domestico.
- Questo forno è destinato esclusivamente all'uso da incasso. Non è destinato all'uso da banco o all'interno di un armadio.
- Si prega di osservare le istruzioni di installazione speciali.
- L'elettrodomestico può essere installato in un armadio sospeso di 60 cm di larghezza.
- L'elettrodomestico è dotato di una spina e deve essere collegato esclusivamente ad una presa con messa a terra correttamente installata.
- La tensione di rete deve corrispondere alla tensione specificata sulla targa dati.
- La presa deve essere installata e il cavo di collegamento deve essere sostituito solo da un elettricista qualificato. Se la spina non è più accessibile dopo l'installazione, sul lato dell'installazione deve essere presente un dispositivo di sezionamento onnipolare con una distanza di contatto di almeno 3 mm.
- Non devono essere utilizzati adattatori, strisce multidirezionali e prolunghe. Il sovraccarico può comportare un rischio di incendio.

**La superficie accessibile potrebbe essere calda durante il funzionamento.**



Si prega di leggere attentamente il manuale prima dell'installazione

### **Si prega di osservare** **Connessione elettrica**

Il forno è dotato di spina e deve essere collegato solo ad una presa con messa a terra correttamente installata. In conformità alle normative vigenti, la presa deve essere installata e il cavo di collegamento deve essere sostituito solo da un elettricista qualificato.

Se la spina non è più accessibile dopo l'installazione, sul lato dell'installazione deve essere presente un sezionatore onnipolare con una distanza di contatto di almeno 3 mm.

Altezza di installazione minima: 85 cm







L'armadio montato non deve avere una parete posteriore dietro l'elettrodomestico. È necessario mantenere uno spazio vuoto tra la parete e la base dell'unità soprastante. La dimensione specifica del divario è menzionata dai diagrammi.

Altezza di installazione minima: 85 cm

Non coprire le fessure di ventilazione e i fori di aspirazione.

#### **Nota:**

Non intrappolare o piegare il cavo di alimentazione

-  Vite A
-  Vite B
-  Piastra di montaggio
-  Coperchio in plastica del kit di rifinitura
-  Cuscinetto di blocco
-  Staffa
-  Cuscinetto in gomma

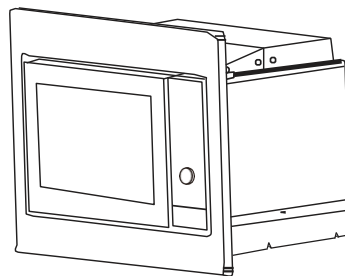



Per l'armadio con un'altezza di 370 mm

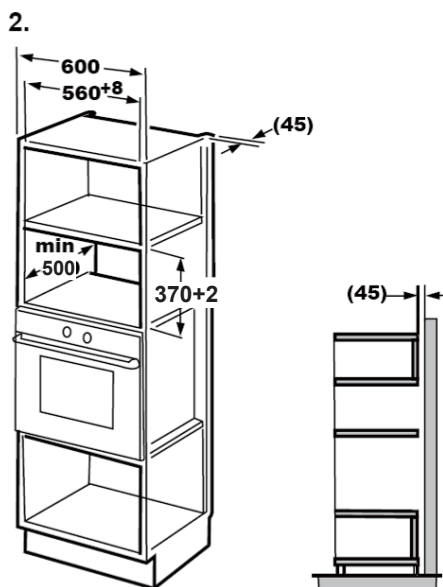
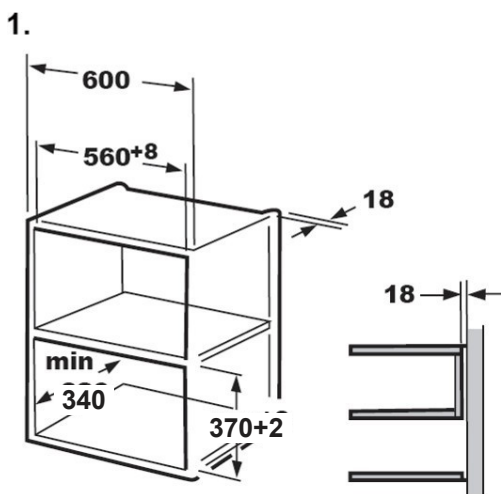

**Nota:**

La piastra di montaggio e la sagoma dell'armadio inferiore sono necessarie per l'installazione in entrambe le installazioni.

⚠ Saltare questo passaggio se la profondità dell'armadio è compresa tra 300-340 mm.

1. Leggere le istruzioni sulla SAGOMA INFERIORE DELL'ARMADIO, posizionare la sagoma sul piano inferiore dell'armadio.

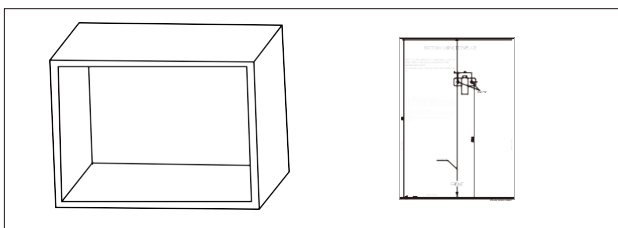

2. Tracciare i segni sul piano inferiore dell'armadio secondo i segni "a" della sagoma

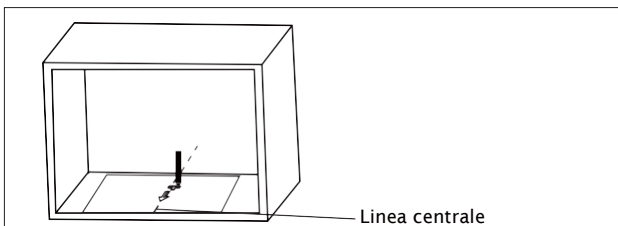

3. Rimuovere la sagoma dell'armadio inferiore e fissare la piastra di montaggio con la vite A.

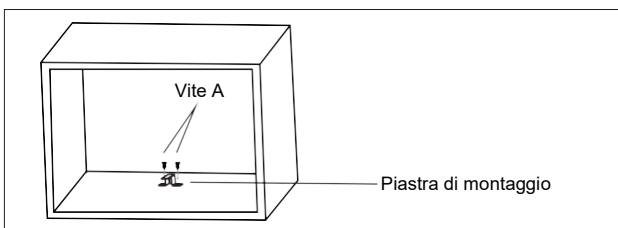

4. Installare il forno nell'armadio
- Assicurarsi che la parte posteriore del forno sia bloccata dalla piastra di montaggio, se presente.
  - Non intrappolare o piegare il cavo di alimentazione.

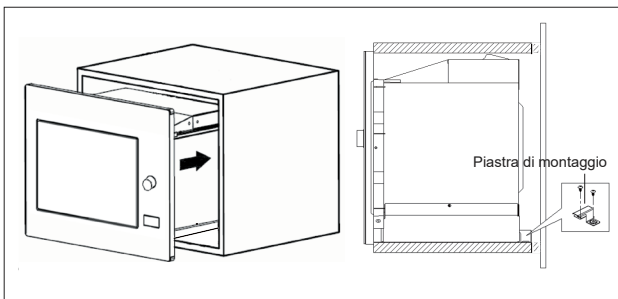

5. Aprire lo sportello, fissare il forno all'armadio con la vite B, al foro di installazione. Fissare quindi il coperchio in plastica del kit di rifinitura al foro di installazione.

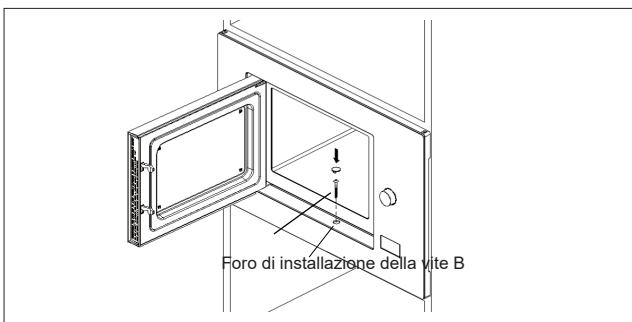

## Per l'armadio con un'altezza di 380 mm

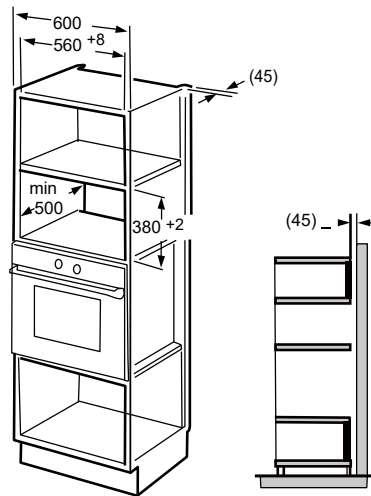
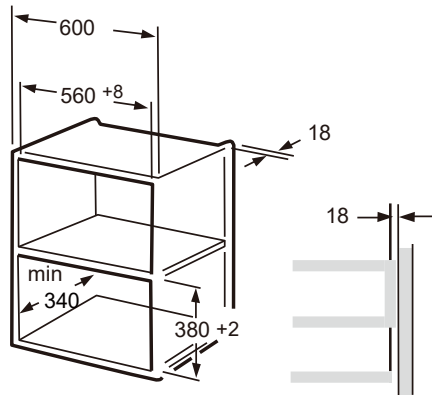
**Nota:**

La piastra di montaggio e la sagoma dell'armadio inferiore sono necessarie per l'installazione in entrambe le installazioni.

⚠ Saltare questo passaggio se la profondità dell'armadio è compresa tra 300-340 mm.

1. Leggere le istruzioni sulla SAGOMA INFERIORE DELL'ARMADIO, posizionare la sagoma sul piano inferiore dell'armadio.

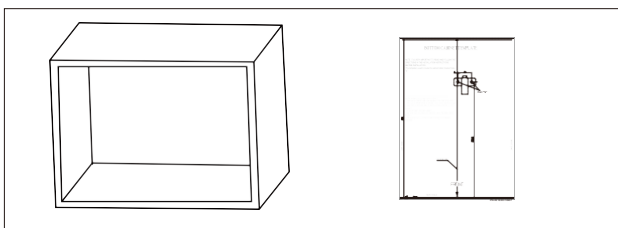

2. Tracciare i segni sul piano inferiore dell'armadio secondo i segni "a" della sagoma

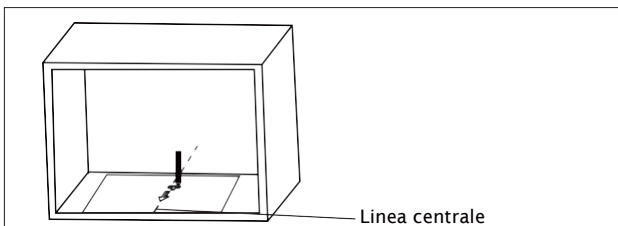

3. Rimuovere la sagoma dell'armadio inferiore e fissare la piastra di montaggio con la vite A.

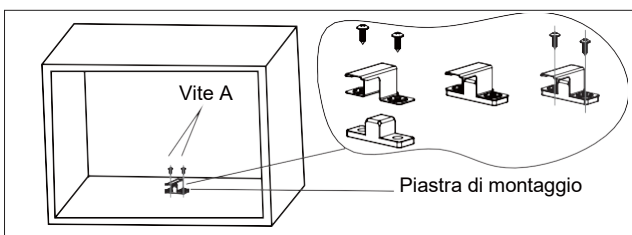

4. Installare il forno nell'armadio

- Assicurarsi che la parte posteriore del forno sia bloccata dalla piastra di montaggio, se presente.
- Non intrappolare o piegare il cavo di alimentazione.

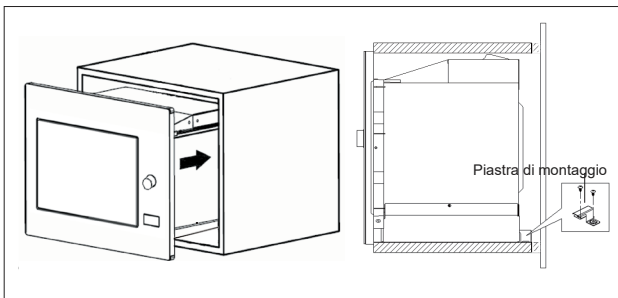
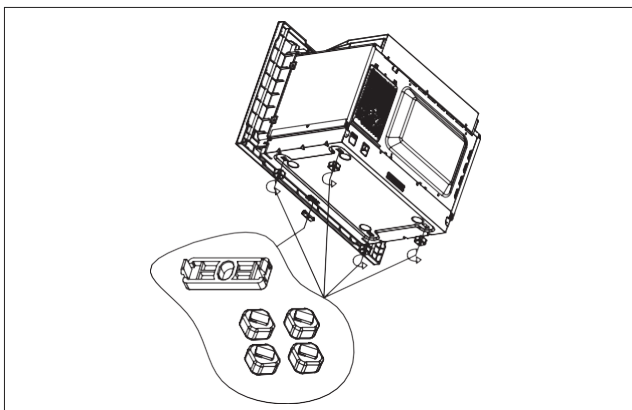

5. Aprire lo sportello, fissare il forno all'armadio con la vite B, al foro di installazione. Fissare quindi il coperchio in plastica del kit di rifinitura al foro di installazione.

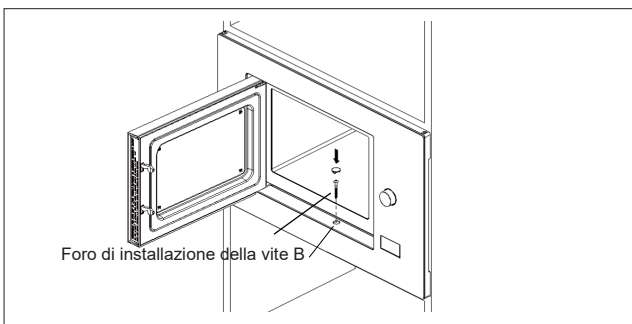

---

**Specifiche**

Modello.....	BM201AG1BG
Tensione nominale .....	230 V~ 50 Hz.
Potenza di ingresso nominale (Microonde) .....	1250 W
Potenza di uscita nominale (Microonde).....	800 W
Potenza nominale in ingresso (Grill) .....	1000 W

## Risoluzione dei problemi

Normale	
Forno a microonde che interferisce con la ricezione TV	La ricezione di radio e TV potrebbe subire interferenze durante il funzionamento del forno a microonde. È simile all'interferenza di piccoli elettrodomestici, come mixer, aspirapolveri ed elettroventilatori. È normale.
Luce del forno soffusa	Nella cottura a microonde a bassa potenza, la luce del forno potrebbe diminuire. È normale.
Vapore che si accumula sulla porta, aria calda in uscita dalle prese d'aria.	Durante la cottura, dal cibo potrebbe fuoriuscire del vapore. La maggior parte uscirà dalle prese d'aria. Ma in parte può accumularsi in un luogo fresco come lo sportello del forno. È normale.
Il forno si è avviato accidentalmente senza cibo all'interno.	È vietato far funzionare l'unità senza cibo all'interno. È molto pericoloso.

Problema	Possibile causa	Rimedio
Non è possibile avviare il forno.	(1). Il cavo di alimentazione non è collegato saldamente.	Scollegare. Quindi ricollegare dopo 10 secondi.
	(2). Fusibile saltato o interruttore automatico azionato.	Sostituire il fusibile o ripristinare l'interruttore (riparato da personale professionale della nostra azienda)
	(3). Problemi con la presa.	Testare la presa con altri elettrodomestici elettrici.
Il forno non riscalda.	(4). Lo sportello non è chiuso bene.	Chiudere bene lo sportello.



Secondo la Direttiva sui rifiuti di apparecchiature elettriche ed elettroniche (RAEE), i RAEE devono essere raccolti e trattati separatamente. Se in qualsiasi momento in futuro sarà necessario smaltire questo prodotto, si prega di NON smaltire questo prodotto con i rifiuti domestici. Si prega di inviare questo prodotto ai punti di raccolta RAEE, ove disponibili.



## GARANZIA E ASSISTENZA

Per maggiori informazioni o in caso di problemi, contattare il Centro di assistenza clienti Gorenje del proprio Paese (il numero di telefono è riportato nell'opuscolo di garanzia mondiale). Qualora non esistesse un centro di assistenza clienti nel proprio paese, rivolgersi al rivenditore Gorenje locale o contattare il Servizio assistenza degli elettrodomestici Gorenje.

Eventuali discrepanze nelle tonalità di colore tra diversi elettrodomestici o componenti all'interno di una singola linea di design possono verificarsi a causa di vari fattori, come diverse angolazioni da cui si osservano gli elettrodomestici, diversi sfondi colorati, materiali e illuminazione della stanza.

### **Solo per uso personale!**

Ulteriori indicazioni per cucinare con il microonde e consigli utili sono disponibili sul sito web:

<http://www.gorenje.com>

**TI AUGURIAMO UN PIACEVOLE UTILIZZO DEL TUO  
ELETTRODOMESTICO**

# **gorenje**

Ci riserviamo il diritto di apportare eventuali modifiche ed errori nelle istruzioni per l'uso.





[www.gorenje.com](http://www.gorenje.com)