

UA

ДОКЛАДНА ІНСТРУКЦІЯ ДО ПРАЛЬНО- СУШИЛЬНОЇ МАШИНИ

gorenje

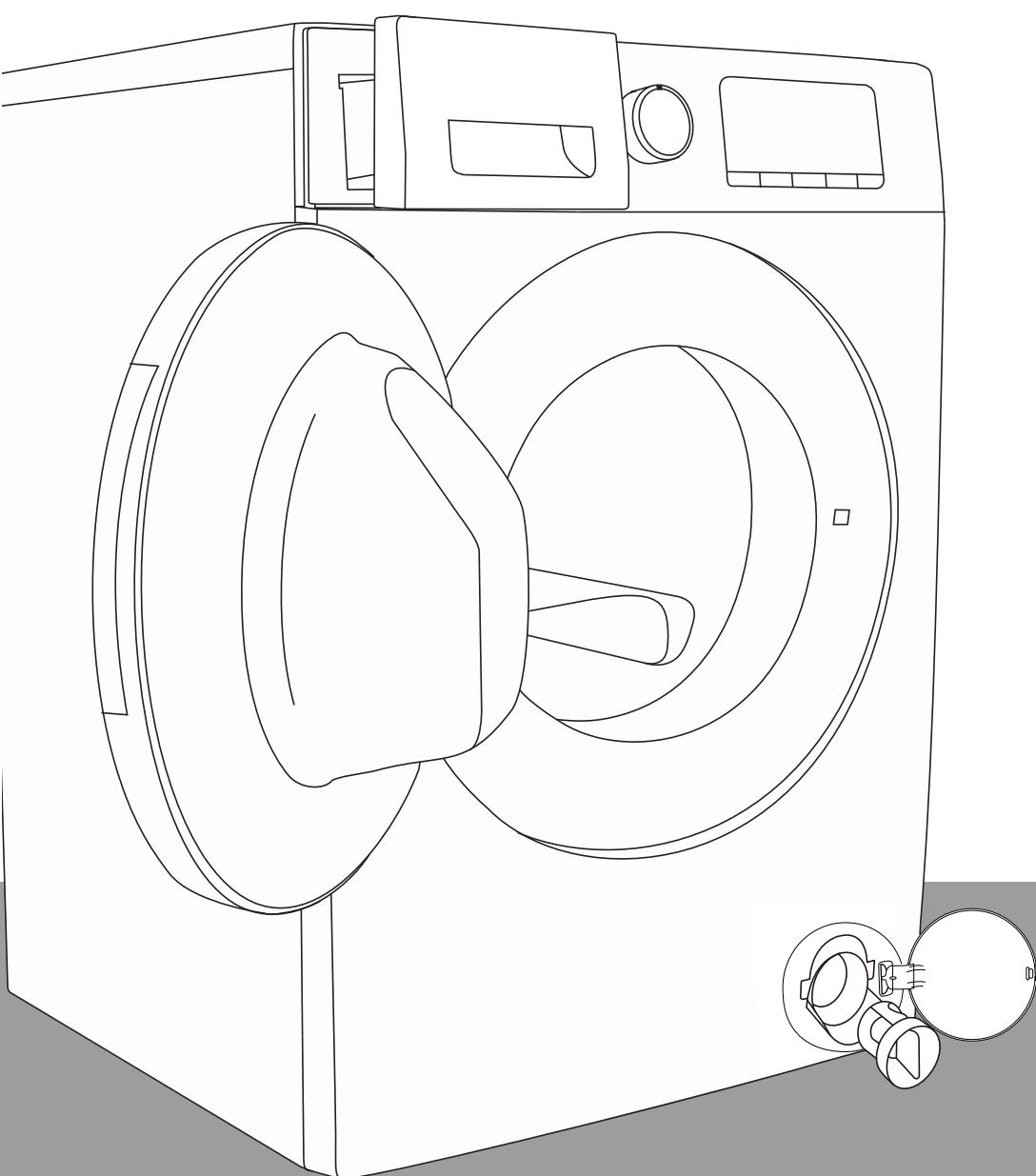

ІНСТРУКЦІЯ З ВИКОРИСТАННЯ

**ІНФОРМАЦІЯ ПРО БЕЗПЕКУ
ПЕРЕД ВИКОРИСТАННЯМ ПРАЛЬНОЇ
МАШИНИ**

**ЗАПОБІЖНІ ЗАХОДИ ТА ЗАГАЛЬНІ
РЕКОМЕНДАЦІЇ**

ОПИС ПРИЛАДУ

АВАРІЙНЕ ВІДКРИТТЯ ДВЕРЦЯТ

ПЕРЕД ПЕРШИМ ПРАННЯМ

ПІДГОТОВКА ДО ПРАННЯ

МИЮЧІ ЗАСОБИ І ДОБАВКИ

ЗЛИВ ЗАЛИШКОВОЇ ВОДИ

ДОГЛЯД ТА ОБСЛУГОВУВАННЯ

УСУНЕННЯ НЕСПРАВНОСТЕЙ

ГАРАНТІЙНЕ ОБСЛУГОВУВАННЯ

ТРАНСПОРТУВАННЯ

ПІДКЛЮЧЕННЯ ДО ЕЛЕКТРОМЕРЕЖІ

КЕРІВНИЦТВО З УСТАНОВКИ

Стислий посібник користувача

ІНФОРМАЦІЯ ПРО БЕЗПЕКУ

1. Виробник залишає за собою право на будь-які модифікації приладу, які можуть бути необхідними або корисними, не повідомляючи про це в цій інструкції.
2. Перш ніж користуватися новою пральною машиною, уважно прочитайте цю інструкцію та збережіть її для подальшого використання. Якщо ви випадково втратили її, запросіть електронну або друковану копію в службі обслуговування клієнтів.
3. Будь ласка, переконайтесь, що розетка надійно заземлена, а прилад надійно підключений до джерела води.
4. Цим приладом забороняється користуватися особам (включаючи дітей) із обмеженими фізичними, сенсорними чи розумовими можливостями або з недостатнім досвідом та знаннями. Крім випадків, коли особа, відповідальна за їхню безпеку, не здійснює нагляд або не надала відповідні інструкції щодо використання приладу.
5. Цим приладом можуть користуватися діти у віці від 8 років і старші, а також особи з обмеженими фізичними, сенсорними чи розумовими можливостями або з відсутнім досвідом та знаннями, якщо вони знаходяться під наглядом або їм було надано інструкції щодо безпечного використання приладу та вони розіумують можливі ризики. Діти не повинні гратись з приладом. Діти не мають використовувати, чистити та обслуговувати прилад без нагляду.
6. Слідкуйте, щоб діти не гралися з приладом.
7. Якщо шнур живлення пошкоджений, він повинен бути замінений виробником, його сервісним агентом або кваліфікованими особами, щоб уникнути небезпеки.
8. Слід встановити нові шланги, які є у комплекті з приладом. Старі шланги не можна використовувати повторно.

9. Приладам з вентиляційними отворами в основі, килим не повинен перешкоджати рух повітря через отвори.
10. Дітям віком до 3 років не слід знаходитись поруч з приладом, якщо тільки діти не знаходяться під постійним наглядом.
11. Максимально допустимий тиск води на вході – 1 МПа, для приладів, призначених для підключення до водопроводу. Мінімально допустимий тиск води на вході, – 0,1 МПа, якщо це необхідно для правильної роботи приладу.
12. **ПОПЕРЕДЖЕННЯ:** Заборонено підключати прилад до зовнішнього комутаційного пристрою, наприклад до таймеру, або підключати до ланцюга, який регулярно вмикається та вимикається електромережею.
13. Сушильну машину не можна використовувати, якщо для очищення використовувались промислові хімікати.
14. Не можна допускати накопичення ворсу навколо сушильної машини. (Не застосовується до приладів, вентиляція яких призначена для виходу на зовнішню сторону будівлі)
15. Необхідно забезпечити належну вентиляцію, щоб уникнути зворотного руху газу у приміщення від приладів, які працюють на інших видах палива, включаючи відкритий вогонь.
16. Не сушіть невиврані речі в сушильній машині.
17. Предмети, забруднені такими речовинами, як кулінарне масло, ацетон, спирт, бензин, гас, засоби для видалення плям, скипидар, віск та засоби для видалення воску слід мити в гарячій воді з додатковою кількістю миючого засобу перед сушінням у сушильній машині.
18. Такі предмети, як поролон (спінений латекс), шапки для душу, водонепроникний текстиль, вироби з гумовою підкладкою та одяг або подушки з поролоновими частинами, не слід сушити в сушильній машині.

19. Кондиціонери для білизни, пом'якшувачі або подібні засоби слід використовувати згідно з інструкціями.
20. Видаліть з кишень усі предмети, такі як запальнички та сірники.
21. **ПОПЕРЕДЖЕННЯ:** Не можна зупиняти сушильну машину до кінця циклу сушіння. Хіба що за умови, якщо всі предмети будуть швидко вийняті та розподілені так, щоб тепло розвіялося.
22. Прилад не можна встановлювати за дверцятами, що закриваються, за розсувними дверима або за дверима із шарніром на протилежній стороні від дверцят приладу таким чином, що дверцята приладу будуть обмежені.
23. Максимальна загрузка для сушіння становить 7/6/5кг.
Максимальна загрузка для прання – 10/9/8 кг.
24. Тільки для приватного побутового використання.
25. Цей прилад призначений для використання в побутових та схожих обставинах, таких як:
 - в кухонних приміщеннях персоналу в магазинах, офісах та інших робочих приміщеннях;
 - у фермерських будинках;
 - клієнтами в готелях, мотелях та інших подібних закладах;
 - клієнтами гостьових будиночків типу "bed and breakfast";
 - в приміщеннях для спільного комунального користування в багатоквартирних будинках або в суспільних пральнях.

ПЕРЕД ВИКОРИСТАННЯМ ПРАЛЬНОЇ МАШИНИ

1. Розпакування та огляд

- Після розпакування переконайтеся, що пральна машина не пошкоджена. Якщо є сумніви – не користуйтеся пральною машиною. Зверніться у сервісну службу або до продавця.
- Переконайтеся, що всі аксесуари та деталі, що мають бути у комплекті, є у наявності.
- Тримайте пакувальні матеріали (поліетиленові пакети, деталі з полістиролу тощо) у недоступному для дітей місці, оскільки вони потенційно небезпечні.

2. Усунення транспортних болтів

- Для уникнення можливого пошкодження приладу під час транспортування, пральна машина оснащена транспортними болтами. Перед використанням приладу обов'язково зніміть транспортні болти.
- Після їх зняття закрийте отвори 4-ма пластиковими заглушками, які є у комплекті.

3. Встановлення пральної машини

- Переміщуйте прилад, не піднімаючи його за верхню поверхню.
- Встановіть прилад на твердій і рівній підлозі, бажано в кутку кімнати.
- Переконайтеся, що всі чотири ніжки стійкі і спираються на підлогу, а потім перевірте, чи пральна машина стоїть ідеально рівно (використайте будівельний рівень).
- Переконайтеся, що вентиляційні отвори в основі пральної машини (якщо вони є у вашій моделі) не перекриті килимом або іншими матеріалами.

4. Підключення до мережі водопостачання

- Підключіть впускний шланг відповідно до вимог вашої водопровідної компанії.
- Підключення води – залежно від моделі:
 - Одинарний вхід – лише холодна вода
 - Подвійний вхід – гаряча і холодна вода
- Водопровідний кран: з'єднувач шланга з різьбою 3/4

5. Підключення зливного шлангу

- З'єднайте зливний шланг із сифоном або зачепіть його за край раковини за допомогою U-подібного тримача, який є у комплекті.
- Якщо пральна машина підключена до вбудованої дренажної системи, переконайтеся, що остання обладнана вентиляційним отвором, щоб уникнути одночасної подачі та зливу води (ефект сифона).
- Надійно зафіксуйте зливний шланг, щоб запобігти ошпарюванню під час зливу води.

6. Підключення до електромережі

- Підключення до електромережі повинно виконуватися кваліфікованим спеціалістом відповідно до інструкцій виробника та чинних стандартних правил безпеки.
- Дані щодо напруги, енергоспоживання та вимог до безпеки і захисту наведені на внутрішній стороні дверцят.
- Прилад повинен підключатися до електромережі за допомогою розетки із заземленням, відповідно до чинних норм. Пральна машина повинна бути заземлена відповідно до чинних норм та закону. Виробник знімає з себе будь-яку відповідальність за матеріальну шкоду чи травмування людей або тварин через невиконання наведених вище інструкцій.
- Не використовуйте подовжувачі або трійники. Переконайтеся, що ваша електропроводка здатна підтримувати роботу приладу, в тому числі під час нагрівання.
- Перед будь-яким обслуговуванням пральної машини від'єднайте її від електромережі.
- Після установки доступ до штепсельної вилки або до відключення від електромережі повинен бути забезпечений постійно за допомогою двополюсного вимикача.
- Не використовуйте пральну машину, якщо вона була пошкоджена під час транспортування. В такому випадку повідомте про це сервісну службу.
- Заміна електрокабелю повинна проводитись лише фахівцями авторизованого сервісного центру.
- Прилад повинен використовуватися лише в домашньому господарстві і лише за призначенням.

Мінімальні розміри корпусу:

Ширина: 615 мм

Висота: 855 мм

Глибина: див. Таблицю програм

ЗАПОБІЖНІ ЗАХОДИ ТА ЗАГАЛЬНІ РЕКОМЕНДАЦІЇ

1. Пакування

- Пакувальний матеріал повністю піддається вторинній переробці та позначений символом переробки ♻️. Під час утилізації пакувального матеріалу дотримуйтесь чинних місцевих норм.

2. Утилізація пакування та утилізація старих пральних машин

- Пральна машина виготовлена з матеріалів придатних для вторинної переробки. Вони повинні бути утилізовані відповідно до діючих місцевих правил утилізації відходів.
- Перед утилізацією видаліть усі залишки м'якого засобу, зламайте дверний гачок та відріжте кабель живлення, щоб пральна машина стала непридатною для використання.
-  Цей прилад має маркування відповідно до Європейської директиви про утилізацію електричного та електронного обладнання (WEEE). Забезпечивши правильну утилізацію цього виробу, ви допоможете запобігти потенційним негативним наслідкам для навколишнього середовища та здоров'я людини, які можуть бути спричинені неналежною утилізацією виробу.

Символ на приладі або у супроводжувальних документах означає, що цей прилад не можна утилізувати як побутові відходи. Натомість він повинен бути переданий у відповідний пункт збору для утилізації електричного та електронного обладнання. Утилізація повинна здійснюватися відповідно до місцевих екологічних норм щодо утилізації відходів. Для отримання більш детальної інформації про утилізацію та переробку цього продукту, будь ласка, зв'яжіться з міським управлінням, службою утилізації побутових відходів або магазином, де ви придбали продукт.

3. Розташування

- Пральну машину слід встановлювати лише у закритих приміщеннях. Не рекомендується встановлювати у ванній або інших місцях, де вологе повітря.
- Не зберігайте легкозаймисті рідини поблизу приладу.

4. Безпека

- Не залишайте прилад підключеним до мережі, коли він не використовується. Ніколи не підключайте та не відключайте живлення мокрими руками.
- Перекривайте кран.
- Перед будь-яким очищенням та обслуговуванням вимкніть машину та відключіть її від мережі.

- Очистити пральну машину зовні можна за допомогою вологої ганчірки. Не використовуйте абразивні миючі засоби.
- Ніколи не відкривайте дверцята силою і не використовуйте їх як сходинку.

ОПИС ПРИЛАДУ

- 1 Верхня поверхня
- 2 Панель управління
- 3 Дозатор м'яючого засобу
- 4 Дверцята
- 5 Панель, що закриває доступ до насоса
- 6 Регульовані ніжки

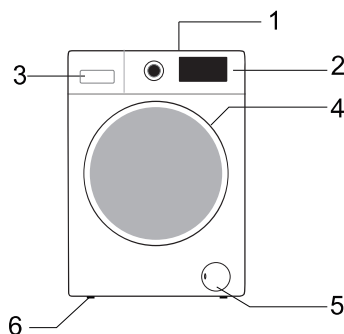

Компонування та зовнішній вигляд панелі управління буде залежати від моделі.

АВАРІЙНЕ ВІДКРИТТЯ ДВЕРЕЙ

У разі, якщо дверцята неможливо відкрити внаслідок відключення електроенергії або інших нетипових обставин, важіль блокування дверцят може бути використан для аварійного відкриття. Він знаходиться за панеллю дренажного насоса.

Увага:

1. Не застосовуйте, коли машина працює нормально;
2. Перед застосуванням переконайтесь, що внутрішній циліндр не обертається, не нагрівається, а рівень води нижчий, ніж вхідний отвір для одягу. Якщо рівень води вищий, ніж вхідний отвір для одягу, злийте воду через дренажну трубу (якщо можливо) або повільно відкрутивши фільтр.
3. Інструкція: Відкрийте кришку панелі дренажного насоса, потягніть важіль блокування вниз за допомогою інструменту, після цього відкрийте дверцята (показано на малюнку).

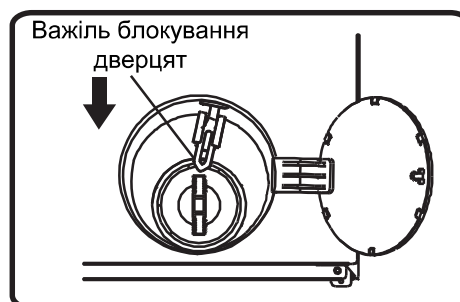

ПЕРЕД ПЕРШИМ ПРАННЯМ

Для видалення залишків води, використаної виробником під час тестів, ми рекомендуємо провести короткий цикл прання без білизни.

- 1 Відкрийте кран.
- 2 Закрийте дверцята.
- 3 Налийте трохи м'якого засобу (близько 30 мл) в основний відділ  дозатора м'яких засобів.
- 4 Оберіть та запустіть коротку програму прання (див. додатковий посібник).

ПІДГОТОВКА ДО ПРАННЯ

1. Відсортуйте білизну за ...

- Типом тканини/символом на етикетці

Бавовна, змішана тканина, без особливого догляду/синтетика, шерсть, ручне прання.

Програма прання вовни на цій машині була випробувана та схвалена компанією Woolmark. Компанія рекомендує прати бавовняні речі бренду Woolmark у цій машинці, але за умови дотримання інструкцій на етикетці на речі та інструкцій до цієї пральної машини.

- Кольором

Розділіть речі окремо на кольорові та білі. Прати нові кольорові вироби треба окремо.

- Завантаженню

Рекомендується прати речі різного розміру в одному завантаженні для поліпшення ефективності прання та розподілу в барабані.

- Делікатністю прання

Необхідно прати дрібні речі (наприклад, капронові панчохи, ремені тощо) та предмети з гачками (наприклад, бюстгальтери) у тканинній сумці або наволочці на блискавці. Завжди знімайте кільця зі штор або періть штори з кільцями, але у бавовняному мішечку.

2. Очистіть усі кишені

Монети, шпильки тощо можуть пошкодити вашу білизну, а також барабан та бак приладу.

3. Застібки

Закрийте блискавки, гудзики або гачки; пояси або стрічки слід пов'язати між собою.

Виведення плям

Плями крові, молока, яєць тощо, як правило, видаляються автоматичною під впливом ферментів на відповідному етапі прання.

- Щоб видалити плями червоного вина, кави, чаю, трави, фруктів тощо, додайте засіб для видалення плям у основній відділ **III** дозатора миючих засобів.
- Попередньо обробіть сильно забруднені місця засобом для виведення плям, якщо це необхідно.

Фарбування

- Використовуйте лише барвники, які підходять для пральних машин.
- Дотримуйтесь інструкцій виробника.
- Пластикові та гумові деталі пральної машини можуть пофарбуватися барвниками.

Завантаження білизни

- 1 Відкрийте дверцята.
- 2 Завантажуйте вироби по черзі в барабан, не переповнюючи його. Дотримуйтесь рекомендованих об'ємів завантаження, наведених у додатковому посібнику.
Увага: Перезавантаження приладу призведе до незадовільних результатів прання та пом'ятих речей.
- 3 Закрийте дверцята.

МИЮЧІ ЗАСОБИ І ДОБАВКИ

Завжди використовуйте високоефективний миючий засіб з низьким піноутворенням для машини з фронтальним завантаженням.

Вибір миючого засобу залежить від:

- типу тканини (бавовна, без особливого догляду/синтетика, ручне прання, шерсть).
Увага: Для прання вовни використовуйте лише спеціальні миючі засоби
- кольору
- температури прання
- ступеня і типу забруднення

Примітки:

Білі сліди, які залишаються на темних тканинах, спричинені нерозчинними сполуками, що використовуються в сучасних порошках без фосфатів. У цьому випадку встряхніть тканину, почистіть щіткою або замініть порошок на рідкі миючі засоби. Використовуйте лише спеціальні миючі засоби та добавки для побутових пральних машин. Переконайтесь, що засоби для видалення накипу, барвники або відбілювачі для попереднього прання придатні для використання в побутових пральних машинах. Ці засоби можуть містити продукти, які можуть пошкодити пральну машину. Не використовуйте ніяких розчинників (наприклад, скипидар, бензин). Не можна прати тканини, оброблені розчинниками або легкозаймистими рідинами.

Дозування

Дотримуйтесь рекомендацій щодо дозування на упаковці миючого засобу. Вони залежать від:

- ступеня і типу забруднення
- завантаження прання
При повному завантаженні дотримуйтеся інструкцій виробника миючого засобу;
При неповному завантаженні: 3/4 від рекомендованої кількості миючого засобу для повного завантаження;
При мінімальному завантаженні (близько 1 кг): 1/2 від рекомендованої кількості миючого засобу для повного завантаження;
- жорсткість води у вашому районі (запитуйте інформацію у компанії з водопостачання).
М'яка вода вимагає менше миючого засобу, ніж жорстка.

Примітки:

Занадто велика кількість миючого засобу може призвести до надмірного утворення піни, що знизить ефективність прання. Якщо пральна машина виявить занадто багато піни, вона може відмінити режим віджиму. Недостатня кількість миючого засобу може стати причиною того, що білизна з часом стане сірою, а система нагріву, барабан та шланги покриються накипом.

Заповнення миючими засобами та добавками

Дозатор для миючих засобів має три відділа (рис. "А")

Відділ попереднього прання

- Миючий засіб для попереднього прання/ замочування

Основний відділ

- Миючий засіб для основного прання
- Плямовивідник
- Пом'якшувач води (4 клас жорсткості води)

Відділ для кондиціонера

- Кондиціонер для білизни



А

Примітки:

- Зберігайте миючі засоби та добавки в безпечному сухому місці, недоступному для дітей.
- Рідкі миючі засоби можна використовувати для програм із попереднім пранням. Однак у цьому випадку для основного прання необхідно використовувати порошкоподібний миючий засіб.
- Не використовуйте рідкі миючі засоби з режимом "Затримка запуску" (якщо він є у вашій пральній машині).

- Щоб уникнути проблем з дозуванням при використанні висококонцентрованих порошкоподібних та рідких миючих засобів, використовуйте спеціальний шар-дозатор або інший дозатор, який йде у комплекті з миючим засобом. Помістіть його безпосередньо всередину барабана.
- Використовуючи засоби для видалення накипу, відбілювачі або барвники, переконайтеся, що вони підходять для пральних машин. Вони можуть містити речовини у складі, які можуть пошкодити деталі пральної машини.
- Не використовуйте в пральній машині ніяких розчинників (наприклад, скипидар, бензин).

ЗЛИВ ЗАЛИШКОВОЇ ВОДИ(залежить від моделі)

Перш ніж зливати залишкову воду, вимкніть прилад і відключіть його від електромережі (вийміть з розетки). Зніміть панель та помістіть контейнер під злив.

- 1 Витягніть аварійну зливну трубу з машини.
- 2 Покладіть кінець аварійної зливної труби в контейнер.
- 3 Відкручуйте заглушку аварійної зливної труби та витягніть її, коли вона ослабне.
- 4 Почекайте, поки вода стіче сама по собі.
- 5 Встановіть на місце заглушку аварійної зливної труби.
- 6 Наповніть дозатор для миючих засобів 1л води, щоб перевірити зливну трубу. Перевірте, чи немає витоку води у місці, де заглушка закриває трубу.
- 7 Встановіть трубу аварійного зливу на місце.

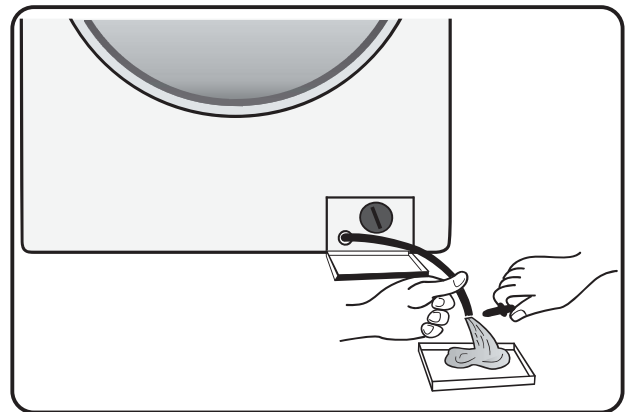

ДОГЛЯД ТА ОБСЛУГОВУВАННЯ

Зовнішня панель приладу та панель управління

- Можна мити м'якою вологою ганчіркою.
- Також можна використовувати трохи нейтрального миючого засобу (неабразивного).
- Після цього треба протерти сухою м'якою тканиною.

Ущільнення дверцят

- За потреби очистіть вологою ганчіркою.
- Періодично перевіряйте стан ущільнення дверей.

Дозатор миючих засобів

- 1 Натисніть і тримайте фіксуючий важіль у основному відділенні дозатора та обережно дістаньте дозатор для миючих засобів. (мал. "В").
- 2 Вийміть сифон у відділенні для кондиціонера. (мал. "С").
- 3 Промийте всі деталі під проточною водою.
- 4 Встановіть сифон на місце та встановіть дозатор назад у корпус.

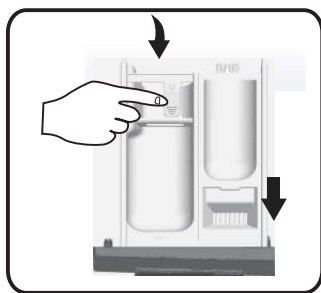

В

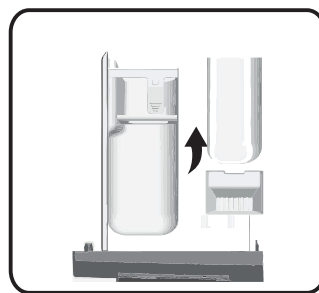

С

Фільтр

Рекомендуємо регулярно перевіряти та чистити фільтр, принаймні два-три рази на рік.

Особливо:

- Якщо прилад не зливає воду належним чином або якщо він не виконує цикли віджимання.
- Якщо насос заблокований стороннім предметом (наприклад, гудзики, монети або шпильки).

ВАЖЛИВО: Перед зливом води з приладу переконайтеся, що вода охолола.

- 1 Вимкніть прилад і відключіть його від електромережі.
- 2 Вставте інструмент для зняття, наприклад викрутку з виїмками, у невеликий отвір на панелі, натисніть на перегородку вниз з силою та відкрийте її.

- 3 Покладіть плоский контейнер під фільтр, а потім злийте воду за допомогою аварійної зливної труби (див. Злив залишкової води). Потім повністю відкрутіть фільтр проти годинникової стрілки і зніміть його.
- 4 Очистіть фільтр та місце, де він знаходився.
- 5 Перевірте, чи вільно рухається ротор насоса.
- 6 Вставте фільтр назад і закрутіть його за годинниковою стрілкою до упору.
- 7 Встановіть панель на місце.

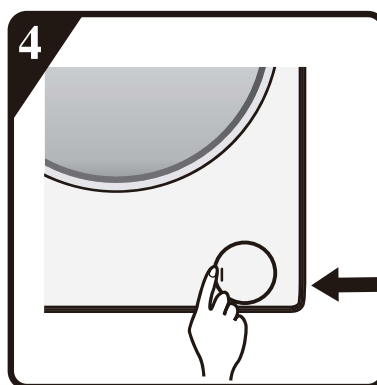
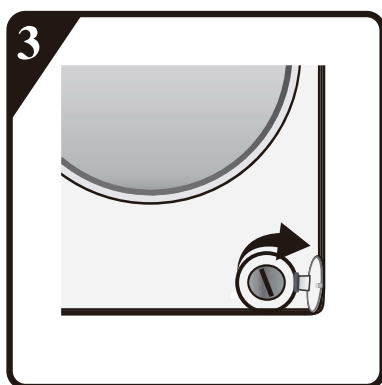
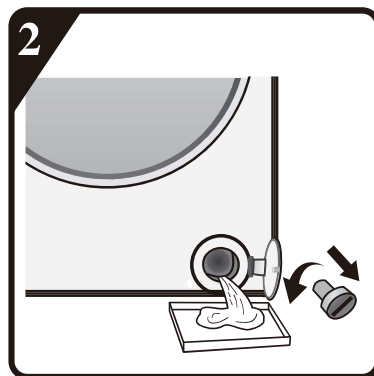
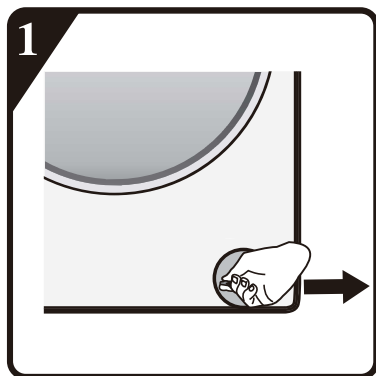

Впускний шланг

Регулярно перевіряйте впускний шланг на наявність вразливих місць та тріщин. При необхідності замініть його новим шлангом того ж типу (доступний у сервісному центрі або у спеціалізованого дилера).

Впускний сітчастий фільтр

Регулярно перевіряйте та чистіть.

Для пральних машин із впускним шлангом, як показано на мал. "D",

- 1 Перекрийте кран і від'єднайте шланг від крану.
- 2 Очистіть внутрішній сітчастий фільтр і знову під'єднайте впускний шланг до крану.
- 3 Тепер відкрутіть впускний шланг на задній частині пральної машини.
- 4 Універсальними плоскогубцями зніміть сітчастий фільтр із роз'єма пральної машини та почистіть його.
- 5 Встановіть сітчастий фільтр і знову закрутіть впускний шланг.
- 6 Відкрийте кран і переконайтесь, що з'єднання повністю герметичні.



D

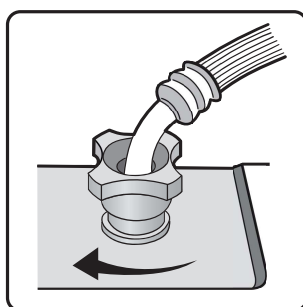
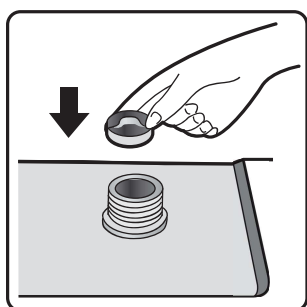
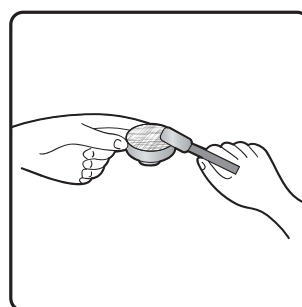
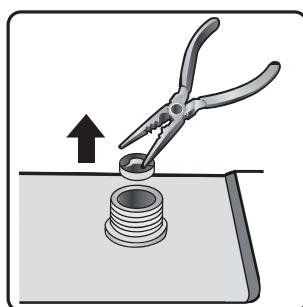
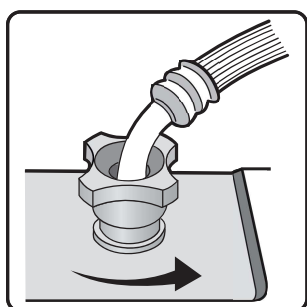

УСУНЕННЯ НЕСПРАВНОСТЕЙ

Залежно від моделі ваша пральна машина може бути оснащена різними автоматичними функціями безпеки. Вони дозволяють своєчасно виявляти несправності, і належним чином реагувати на них. Ці несправності часто настільки незначні, що їх можна усунути протягом декількох хвилин.

Пральна машина не запускається, індикатори не світяться.

Перевірте:

- чи вставлена вилка в розетку
- чи розетка працює належним чином (для перевірки використайте настільну лампу або подібний прилад).

Пральна машина не запускається ... і індикатор “Пуск / Пауза” блимає.

Перевірте:

- чи двері належним чином закриті (техніка безпеки для дітей);
- чи не натиснута кнопка “Пуск / Пауза”;
- чи загоряється індикатор “Кран для води перекритий”. Відкрийте кран для води та натисніть кнопку “Пуск/Пауза”.

Прилад зупиняється під час програми (залежить від моделі)

Перевірте:

- чи дверцята відчинені і чи блимає індикатор “Пуск/Пауза”. Закрийте дверцята і знову натисніть кнопку “Пуск/Пауза”.
- Перевірте, чи не надто багато піни всередині. Можливо машина перейде в режим знищення піни і знову запуститься автоматично через певний проміжок часу.
- увімкнено систему безпеки пральної машини (див. “Таблицю опису несправностей”).

Після прання в дозаторі залишаються миючі засоби та добавки.

Перевірте:

- чи правильно встановлена сітка у відділі для кондиціонера і перегородка у головному відділі дозатора для миючих засобів. Переконайтесь, що всі деталі чисті (див. “Догляд та обслуговування”);

- чи надходить достатня кількість води. Впускні сітчасті фільтри можуть бути заблоковані (див. “Догляд та обслуговування”);
- чи перегородка в основному відділі дозатора знаходиться у положенні для використання порошку або рідкого миючого засобу (див. “Миючий засіб та добавки”).

Машина вібрує під час віджиму.

Перевірте:

- пральна машина рівно і міцно стоїть на всіх чотирьох ніжках;
- транспортні болти зняті. Перед використанням машини обов’язково зніміть транспортні болти.

Незадовільні результати віджиму.

Пральна машина має систему виявлення та виправлення дисбалансу. Якщо у машину завантажені важкі речі (наприклад, халати), ця система може автоматично зменшити швидкість віджиму або навіть повністю перервати його, якщо виявить занадто великий дисбаланс. У випадках великого дисбалансу це може відбуватися навіть після декількох запусків віджиму, щоб захистити пральну машину.

- Якщо білизна все ще занадто волога в кінці циклу, вийміть кілька речей та повторіть цикл віджиму.
- Надмірне утворення піни може заважати віджиму. Використовуйте правильну кількість миючого засобу.
- Переконайтеся, що швидкість віджиму не встановлена на показник “0”.

Показник часу, який залишився до кінця прання (якщо у вашій пральній машині є дисплей часу) збільшується або скорочується:

Це нормальна здатність пральної машини адаптуватися до факторів, які впливають на час програми прання, наприклад:

- надлишок піни;
- дисбаланс завантаження через важкі речі;
- тривалий час нагрівання води через низьку температуру на вході;

Через вплив таких обставин час, що відображається під час запуску програми, перераховується та при необхідності оновлюється. Крім того, під час фази наповнення пральна машина визначає завантаження та, за необхідності, відповідно також регулює час циклу прання. Під час оновлення часу на дисплеї з’являється анімація.

Збій подачі гарячої/холодної води – для моделей з подвійним входом

Якщо ви хочете підключити водопостачання гарячої та холодної води (мал. 1):

1. Під'єднайте впускний шланг для гарячої води з червоним маркуванням до крану з гарячою водою та до впускного клапана з червоним фільтром на задній стороні машини.
2. Під'єднайте інший впускний шланг до крану з холодною водою та до впускного клапана з синім фільтром на задній стороні машини.

Переконайтесь, що:

- а) З'єднання щільно закріплені
- б) З'єднання закріплені у правильній позиції. Не допускайте неправильного закріплення (шланг для холодної води не може бути під'єднаний до крану з гарячою водою і навпаки).

Якщо ви хочете підключити лише холодну воду, дотримуйтесь наведених нижче вказівок (рис. 2):

1. Вам знадобиться Y-подібний з'єднувач. Його можна придбати у магазині сантехники або спеціального обладнання.
2. Під'єднайте Y-подібний з'єднувач до крану з холодною водою.
3. Під'єднайте два впускні клапани, розташовані на задній частині машини до Y-подібного з'єднувача за допомогою шлангів, які є у комплекті.

Для моделей з одинарним входом

Під'єднайте впускний шланг до крану холодної води та до впускного клапана на задній стороні машини, як на мал. 3.

Переконайтесь, що:

Всі з'єднання щільно закріплені.

Не дозволяйте дітям вмикати, користуватися пральною машиною, повзати по ній, знаходитись поруч або всередині неї.

Зверніть увагу, що під час прання температура поверхні дверцят може збільшитися.

Уважно слідкуйте за дітьми, якщо використовуєте прилад поруч з ними.

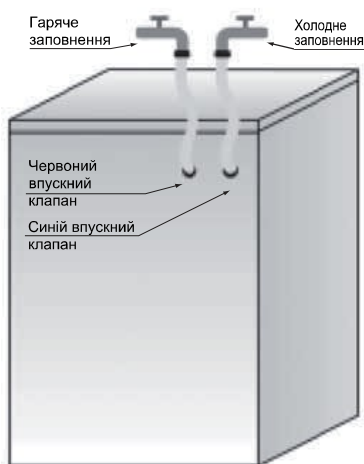

Мал. 1



Мал. 2

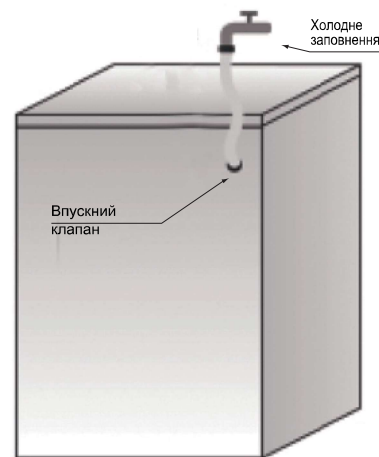

Мал. 3

Коди несправностей	
Відображається на дисплеї	Опис несправностей
“F01”	Помилка подачі води
“F03”	Дренажна несправність
“F13”	Помилка блокування дверцят
“F14”	Помилка розблокування дверцят
“F24”	Перелив або занадто багато піни.
інші помилки, “F04-F98”	Несправність електронного модуля.
“Unb”	Сигнал дисбалансу

а. На екрані відображається “F01”

В машину не надходить вода або надходить недостатня її кількість. Перевірте:

- Чи кран повністю відкритий і має достатній тиск води.
- Чи впускна труба не забруднена.
- Чи впускний фільтр на впускній трубі не заблокований чи засмічений (див. розділ “Технічне обслуговування та ремонт”).
- Чи не замерзла впускна труба.

Натисніть кнопку “Пуск/Пауза” після усунення несправності.

Якщо несправність виникає знову, будь ласка, зверніться до авторизованого сервісного центру (див. Сервісне обслуговування).

б. На екрані відображається “F03”

Машина не зливає воду. Машина не може закінчити виконання програм.

Вимкніть машину та відключіть її від електричного живлення. Перевірте:

- Чи не забруднена зливна труба.
- Чи не заблокований фільтр у зливному насосі (див. Очищення фільтра в зливному насосі)

ВАЖЛИВО: Перед зливом води переконайтеся, що вода охолола.

- Чи не замерз зливний шланг

Знову підключіть прилад.

Виберіть та запустіть програму “Віджим” або натисніть і утримуйте кнопку “Пуск/Пауза” принаймні 3 секунди та перезапустіть потрібну програму.

Якщо несправність виникне знову, зверніться до авторизованого сервісного центру (див. “Авторизований сервісний центр”).

С. Код несправності

Машина зупиняється під час запуску програми. На дисплеї відображається код несправності “F13”, “F14”, “F24”, інші коди несправностей від “F04” до “F98” або “Unb”.

Якщо відображається код несправності “F13”

Помилка блокування дверцят. Запустіть програму на 20 секунд і розблокуйте дверцята машини (РТС), щоб перевірити, чи закриті дверцята.

Знову відкрийте або закрийте дверцята.

Після усунення несправності натисніть кнопку “Пуск/Пауза”. Якщо несправність виникає знову, відключіть машину від електромережі та зверніться до авторизованого сервісного центру.

Якщо відображається код несправності “F14”

Помилка відкривання дверцят.

Дії: Натисніть кнопку “Пуск/Пауза”. Пральна машина спробує відкрити дверцята. Сигнал не буде вимкнений, доки дверцята не будуть розблоковані. Або, поверніть ручку в положення Вимк. на 3 секунди, щоб вимкнути машину. Потім оберіть потрібну програму для запуску машини. Сигнал буде вимкнений.

Якщо відображається код несправності “F24”

Рівень води досяг рівня переливу.

Вимкніть, натиснувши кнопку “Пуск/Пауза” і ввімкнув подачу води.

Виберіть та запустіть необхідну програму. Якщо несправність виникає знову, відключіть машину від електромережі та зверніться до авторизованого сервісного центру.

Якщо відображається коди несправностей від “F04” до “F98”

Несправність електронного модуля.

Поверніть ручку в положення Вимк. на 3 секунди, щоб вимкнути машину.

Після усунення несправності натисніть кнопку “Пуск/Пауза”. Якщо несправність виникає знову, відключіть машину від електромережі та зверніться до авторизованого сервісного центру.

Якщо відображається код несправності “Unb”

Сигнал дисбалансу може бути вимкнений наступними методами

1. Перерозподіл білизни

Поверніть ручку в положення Вимк. на 3 секунди для вимкнення машини.

Відкрийте дверцята, струсіть одяг і покладіть його назад у пральну машину, а потім оберіть програму зливу води, щоб висушити речі.

2. Надто легка білизна

Поверніть ручку в положення Вимк. на 3 секунди для вимкнення машини.

Відкрийте дверцята, покладіть один або два рушники, а потім оберіть програму зливу води, щоб висушити речі.

Перш ніж звертатися до авторизованого сервісного центру:

- 1 Спробуйте усунути проблему самостійно (див. “Усунення несправностей”).
- 2 Перезапустіть програму, щоб перевірити, чи проблема не вирішиться сама собою.
- 3 Якщо у пральної машини продовжують виникати проблеми в роботі – зателефонуйте до авторизованого сервісного центру.

ТРАНСПОРТУВАННЯ

Ніколи не підіймайте прилад за верхню поверхню під час транспортування.

- 1 Витягніть штепсельну вилку.
- 2 Перекрийте кран.
- 3 Від'єднайте впускний і зливний шланги.
- 4 Видаліть всю воду зі шлангів та приладу (див. “Зняття фільтра”, “Зливання залишкової води”)
- 5 Встановіть транспортні болти (обов'язково)
- 6 Вага машини перевищує 55 кг, для її переміщення необхідні дві людини.

ПІДКЛЮЧЕННЯ ДО ЕЛЕКТРОМЕРЕЖІ

Використовуйте лише розетку із заземленням.

- Не використовуйте подовжувачі або трійники.
- Електропостачання повинно відповідати номінальному струму машини в 10А.
- Електричне підключення повинно здійснюватися відповідно до місцевих норм.
- Електричний кабель повинен замінювати виключно кваліфікований електрик.

ПІДКЛЮЧЕННЯ ДО ЕЛЕКТРОМЕРЕЖІ



КЕРІВНИЦТВО З УСТАНОВКИ



ШУМ, НАДМІРНА ВІБРАЦІЯ ТА ПРОТІКАННЯ ВОДИ МОЖУТЬ БУТИ НАСЛІДКАМИ НЕПРАВИЛЬНОЇ УСТАНОВКИ.

НІКОЛИ НЕ РУХАЙТЕ ПРИЛАД, ТРИМАЮЧИ ЙОГО ЗА ВЕРХНЮ ПОВЕРХНЮ.

- Перед використанням приладу прочитайте це “КЕРІВНИЦТВО З УСТАНОВКИ”.
- Зберігайте це “КЕРІВНИЦТВО З УСТАНОВКИ” для використання у майбутньому.
- Прочитайте загальні рекомендації щодо утилізації упаковки в ІНСТРУКЦІЇ З ВИКОРИСТАННЯ.

КОМПЛЕКТАЦІЯ

- Пакет з дрібними предметами



Інструкція з використання, керівництво з установки,
гарантійний талон (залежить від моделі)

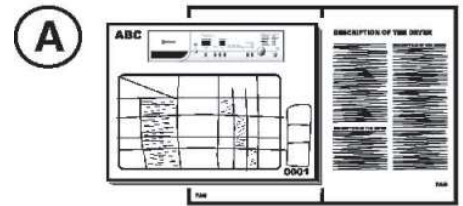

4 пластикові заглушки

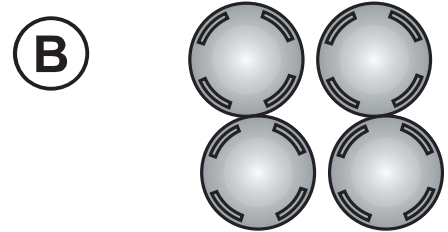

Гайковий ключ

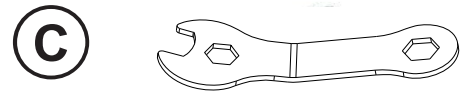

- Гайковий ключ
Впускний шланг для холодної води
Впускний шланг для гарячої води (за наявності,
залежно від моделі)



- “U”-подібний тримач (всередині машини або
вже встановлений)

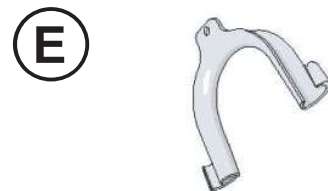

- Нижня кришка (залежить від моделі)



ПЕРЕД ВИКОРИСТАННЯМ МАШИНИ, БУДЬ ЛАСКА, ЗНІМІТЬ ТРАНСПОРТНІ БОЛТИ!

Важливо: Не зняті транспортні болти можуть призвести до пошкодження приладу.

- ① Відкрутіть усі транспортні болти приблизно на 30 мм ключем, дотримуючись напрямку, який показує стрілка (не відкручуйте повністю).

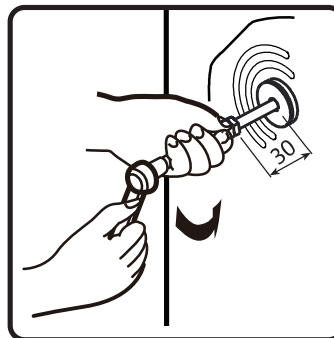
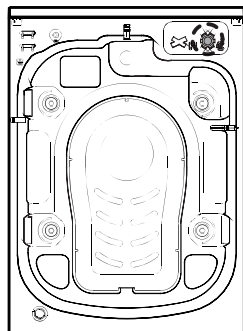

- ② Натисніть на два транспортувальних болта в горизонтальному напрямку всередину і послабте їх.

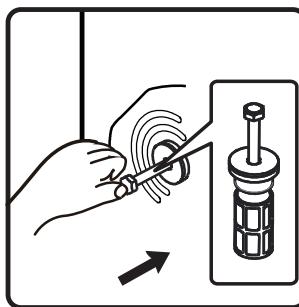

- ③ Витягніть транспортний болт разом із гумовими та пластиковими деталями.

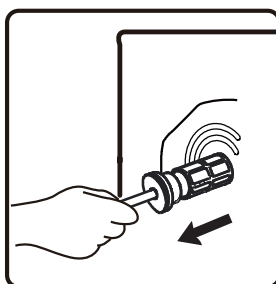

- ④ Щоб забезпечити безпеку та зменшити шум, слід встановити заглушки на місця транспортувальних болтів. Заглушки є у комплекті. (див.Комплектація). Нахиліть прилад і вставте транспортувальний болт у отвір і натисніть на нього, дотримуючись показаного напрямку, до клацання

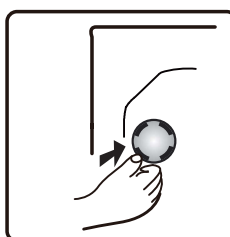

Важливо: Зберігайте транспортні болти та гайковий ключ. У випадку повторного транспортування приладу встановіть транспортні болти в зворотному порядку.

РЕГУЛЮВАННЯ НІЖОК

Прилад слід встановлювати на твердій і рівній підлозі (при необхідності використовуйте будівельний рівень). Якщо прилад потрібно встановити на дерев'яній підлозі, розподіліть вагу, поставивши машину на лист фанери розміром 60x60 см, товщиною не менше 3 см і закріпіть на підлозі. Якщо підлога нерівна, відрегулюйте 4 ніжки до рівного стану. Не підставляйте шматочки дерева або тощо під ніжки.

- 5 Послабте контргайку за годинниковою стрілкою (напрям вказує стрілка) за допомогою ключа.

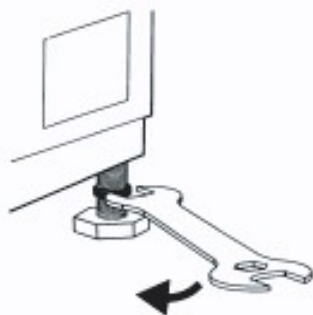

- 6 Злегка підніміть машину та відрегулюйте висоту ніжки, прокручуючи її.

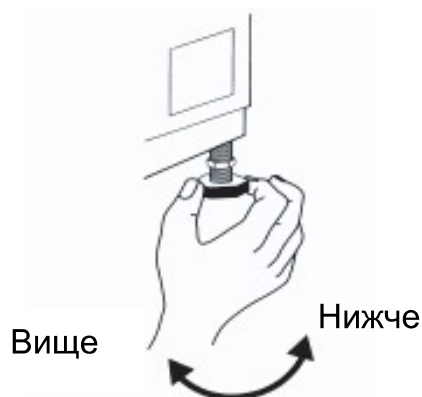

- 7 **Важливо:** затягніть контргайку, закрутивши її проти годинникової стрілки до корпусу приладу.

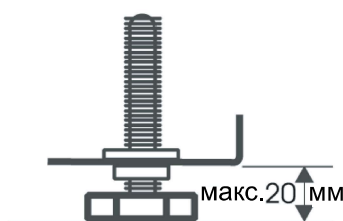
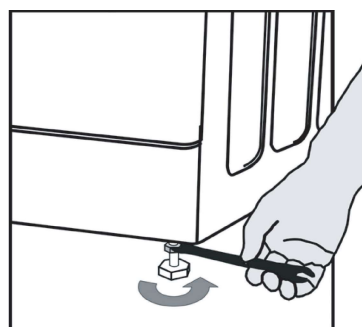

ВСТАНОВЛЕННЯ НИЖНЬОЇ ПАНЕЛІ

Щоб забезпечити більш тиху роботу, пристрій укомплектований нижньою панеллю (лише деякі моделі). Після встановлення панелі внизу машини рівень шуму значно зменшиться. Будь ласка, проконсультуйтеся з фахівцями перед встановленням панелі. Машину можна використовувати без нижньої панелі.

8 Інструкції зі встановлення нижньої панелі для зменшення шуму

А: Приклейте звукоізолюючий матеріал до сторону нижньої панелі з написом "НАСОС".

При встановленні нижньої панелі нахиліть прилад на 30°-40°. Поверніть панель стороною з шумоізоляцією вгору і прикріпіть так, щоб вказівка "НАСОС" у кутку кришки була у кутку, де знаходиться насос пральної машини.

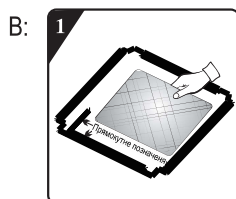
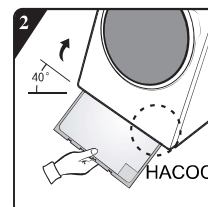
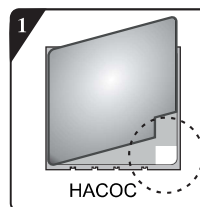

Перш ніж встановлювати нижню панель для зменшення шуму, вирівняйте та наклейте шумопоглинаючий матеріал на місці, яке позначено прямокутником. (не потрібно для деяких моделей без звукоізоляційного матеріалу).



Видаліть папір з двостороннього скотчу з чотирьох сторін нижньої панелі.

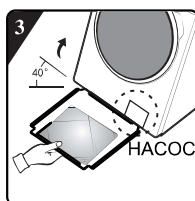

Нахиліть машину під кутом 40° так, щоб сторона з прямокутником була повернута до передньої частини машини, як показано на малюнку. Вставте сторону з косим кутовим вирізом між двома задніми ніжками пральної машини. Потім встановіть нижню панель та переконайтеся, що вона щільно прилягає до дна пральної машини.

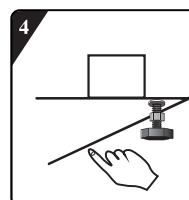

Притисніть двосторонній скотч з чотирьох сторін вручну, щоб надійно закріпити шумопоглинаючу панель на корпусі машини.

ПІДКЛЮЧЕННЯ ВПУСКНОГО ШЛАНГУ

9

Якщо впускний шланг ще не встановлений, його потрібно прикрутити до приладу. Шланг з синім маркуванням призначений лише для холодної води. У моделях з подвійним входом шланг для гарячої води, позначений червоним, також має бути прикручений.

Гарячий (залежно від моделі) Холодний

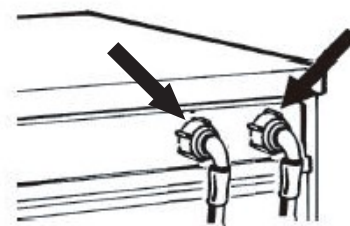

10

Вручну прикрутіть впускний шланг до крану, затягнувши гайку.

Увага:

- не має бути перегинів у шлангу!
- Прилад **не можна** підключати до змішувального крану водонагрівача без тиску.
- Перевірте герметичність з'єднань, повністю відкривши кран.
- Якщо шланг занадто короткий, замініть його на стійкий до тиску шланг відповідної довжини (мін. 1000 кПа)
- Регулярно перевіряйте впускний шланг на наявність вразливих місць та тріщин і при необхідності замініть.
- Пральну машину можна підключити без зворотного клапана.

ПІДКЛЮЧЕННЯ ЗЛИВНОГО ШЛАНГУ

11

У разі, якщо зливний шланг вже встановлен як показано нижче:

Від'єднайте його лише від правого затискача (за напрямком стрілки)

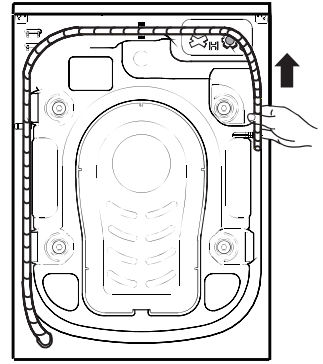

12

Приєднайте зливний шланг до зливу або зачепіть його за край раковини за допомогою "U"-подібного тримача.

Встановіть "U"-подібний тримач (E), якщо він ще не встановлений, на кінець зливного шланга.

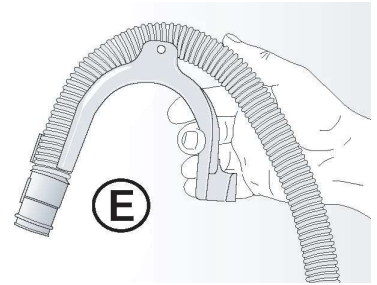

Примітки:

- Переконайтеся, що в зливному шлангу немає перегинів.
- Закріпіть шланг так, щоб він не міг впасти. Після прання машина буде зливати гарячу воду.
- Маленькі умивальники для рук не підходять.
- Для подовження шлангу використовуйте шланг того ж типу. Закріпіть з'єднання затискачами.
- Макс. загальна довжина зливного шланга: 2,50 м.

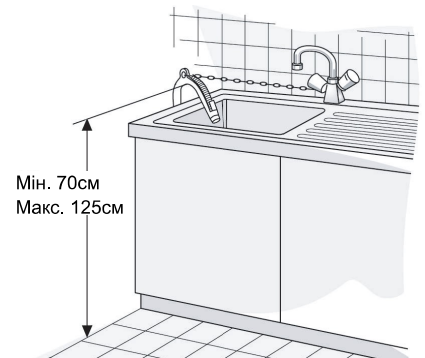

Стислий посібник користувача

Цей прилад оснащений автоматичними функціями безпеки, які виявляють і діагностують несправності на ранній стадії їх утворення та реагують належним чином.

F. кнопка “опції”

G. кнопка “віджим”

H. кнопка “темп.”

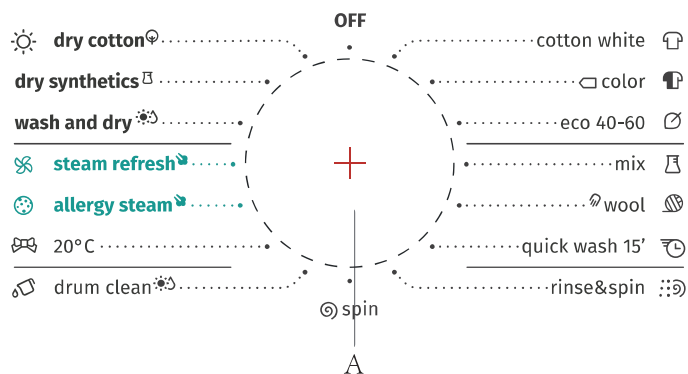

Програма	Етикетка з догляду	Матеріал/рівень забруднення	Функції		Макс. завантаження прання кг			Макс. швидкість обертання об/хв
			W→ Прання D→ Сушіння WD→ Прання і Сушіння S→ Віджим SD→ Віджим і Сушіння					
біла бавовна --20°C, 30°C, 40°C, 60°C, 95°C		Сильно та помірно забруднена бавовна або льон. Для дуже сильно забруднених речей оберіть функцію “Попереднє прання”.	W	8	9	10	1400	
			WD	5	6	6	1400	
колір --20°C, 30°C, 40°C, 60°C		Програма для злегка і помірно брудної білизни. Температуру можна встановити окремо; дотримуйтесь інструкцій, зазначених на одязі. Прати одяг, який одягається безпосередньо на шкіру, треба при температурі 60°C. Менш забруднену білизну прати при температурі 40°C. Кількість обертів може бути будь-яка на вибір. За замовчуванням встановлено максимальну швидкість.	W	8	9	10	1400	
			WD	5	6	6	1400	
шерсть --20°C, 30°C, 40°C		Шерсть, яку можна прати в машині. (Вказано на етикетці з догляду, прикріпленій до одягу).	W	2	2	2	600	
швидке прання 15' --20°C, 30°C, 40°C		Бавовна, змішані тканини. Предмети, що носилися недовго або щойно придбані.	W	1	1	1	800	
змішане --20°C, 30°C, 40°C		Змішані тканини: помірно забруднені бавовняні та синтетичні речі.	W	5	5	5	1400	
			WD	5	5	5	1400	
еко 40-60		Помірно забруднена бавовняна білизна.	W	8	9	10	1400	
			WD	5	6	6	1400	
полоскання та віджим	—	Ця програма за замовчуванням включає два полоскання та віджим.	W	8	9	10	1400	
			WD	5	6	6	1400	
віджим	—	Виберіть вручну тривалість та швидкість обертання.	S	8	9	10	1400	
			SD	5	6	6	1400	
сушіння бавовни	—	Вологий бавовняний та льняний одяг можна сушити після віджиму.	D	5	6	6	/	
сушіння синтетики	—	Вологий синтетичний одяг можна сушити після віджиму.	D	5	5	5	/	
освіжаюча пара	—	Підходить для видалення особливого запаху (наприклад, запаху диму/ барбекю тощо) з одягу.	D	2	2	2	/	
прання і сушіння	—	Для прання середньо забруднених речей з бавовни, які можна прати при температурі 40°C або 60°C, разом за один і той же цикл, і для сушіння таким чином, щоб їх можна було негайно розмістити в шафі. Цей цикл застосовується відповідно до правил і норм ЄС про екологічне прання.	WD	5	6	6	1400	
20°C	—	Ця програма підходить для бавовняного одягу зі світлими плямами. Програма турбується про енергозбереження.	W	8	9	10	1400	
			WD	5	6	6	1400	
протиалергічна пара 40°C, 60°C, 95°C	—	Програма ефективного видалення бактерій з текстилю. Підходить для одягу немовлят та чутливих людей.	W	4	4	4	1400	
			WD	4	4	4	1400	
чистка барабана 95°C	—	Програма для видалення бруду та залишків бактерій, які можуть розмножуватися в машині після її використання протягом певного періоду, особливо коли регулярно використовуються режими прання з низькою температурою.	WD	0	0	0	800	

* : Необов'язкові функції Так: Потрібно миючий засіб — : Неможливо обрати -- : Температура води без нагрівання D: За замовчуванням

Будь ласка, оберіть необхідну температуру прання відповідно до інструкції з етикетки для догляду, прикріпленої до одягу. При виборі неправильної температури – одяг може бути пошкоджено

ПАРАМЕТРИ			
Модель №/Виріб №	WD8514S WD8514PS WD8514S/PL	WD9514S WD9514AS WD9514S/PL	WD10514S WD10514PS
Об'єм прання /сушіння	8/5кг	9/6кг	10/6кг
Макс. швидкість віджиму	1400 об/хв.		
Вага нетто	70кг		
Розмір (WXDXH) X610X1	595x610x845mm		
Номинальна напруга	220-240V~		
Потужність нагрівання	1500W		
Потужність прання	250W		
Потужність сушіння	1350W		
Потужність віджиму	500W		

Додайте миючий засіб, закрийте дверцята та встановіть програму

Завантажте одяг для прання в барабан і закрийте дверцята. Додайте миючий засіб у відповідні відділи дозатора відповідно до обраної програми. Додайте миючий засіб, як описано в розділі **Миючі засоби та добавки у Інструкції з експлуатації користувача**.

1. Підключіть прилад до мережі живлення.
2. Поверніть ручку до потрібної програми. Потрібно покрутити ручку, щоб вона не вказувала на позначку "вимк". Якщо початкове положення ручки не "вимк", то почніть все з початку.
3. Виберіть температуру прання та швидкість віджиму за допомогою кнопки "темп", "віджим".
4. Натисніть кнопку "опції", щоб обрати додаткові опції.
5. Після запуску програми на дисплеї відобразиться тривалість програми (години:хвилини) та додаткові параметри функції послідовно.

Вибір додаткових функцій

У режимі очікування натисніть кнопку "опції", щоб обрати додаткову функцію для поточної програми. Виберіть лише одну функцію для кожного прання. Після вибору буде відобразитись відповідний значок програми. Після запуску машини, налаштування прання змінити не можна.

Попереднє прання

- Виберіть функцію попереднього прання, щоб покращити ефект та краще видалити плями. Ця функція підходить для сильно брудного одягу.
- Перед пранням додайте у відділ для попереднього прання миючий засіб або пральний порошок. У цьому випадку у головний відділ дозатора можна додавати лише пральний порошок.

Екстраполоскання

- Якщо обрати цю функцію, то машина проведе додатковий цикл полоскання перед закінченням прання. Загальний час прання відповідно збільшується.

Попередження щодо подачі води

Якщо кран не відкрито або тиск води надто низький – на дисплеї з'явиться сигнал "F01", щоб проінформувати про проблему.

Попередження щодо дренажу

Якщо труба стиснута, злив води буде не рівномірним. У разі неможливості повністю злити воду протягом тривалого часу, на екрані дисплея з'явиться сигнал "F03", щоб проінформувати про проблему.

Значок блокування дверцят

Після запуску програми дверцята будуть заблоковані, а на панелі з'явиться відповідний знак.

· Після завершення програми замок дверцят відчиняється автоматично.

Під час паузи, якщо дверцята машини можна відкрити, замок розблокується, а індикатор погасне.

· Коли індикатор блокування блимає, дверцята не слід відкривати силою, щоб уникнути травм.

Функція таймера

Функція таймера дозволяє запустити машину у зручний для споживачів час, наприклад, вночі, коли електроенергія дешевша.

· Кнопка для налаштування таймера вмикається лише в режимі очікування.

· Після вибору функції таймера, час збільшується на 1 год при кожному натисканні кнопки.

Якщо споживача не задовольняє крок в 1 годину і час, який можна таким чином обрати – треба скинути вибір часу, натиснувши кнопку таймера один раз. Якщо програма таймера налаштована, його все одно можна скасувати повернувши ручку і обравши іншу програму.

· Час встановлення таймера – це час закінчення прання, тому час встановлення таймера повинен бути більшим за час самого прання. Наприклад: якщо час програми - 02:28, обраний час для таймера повинен бути між 03:00 і 24:00.

· У процесі налаштування бронювання з'явиться значок 'час бронювання'. Коли процес бронювання буде закінчено, значок 'час бронювання' погасне.

· Якщо час таймера встановлено, але кнопка старт не натиснута, таймер можна скасувати, повернувши ручку для вибору іншої програми.

· Щоб скасувати вже запущений таймер потрібно вимкнути машину, натиснувши і утримуючи кнопку "Увімк/Вимк" протягом 2 секунд.

Функція без звуку

Коли прилад знаходиться у стані очікування, паузи або виконує програму, натисніть і утримуйте протягом 2 секунд кнопки "віджим+опції". На дисплеї з'явиться повідомлення "bEeP oFF". Усі звуки будуть вимкнені, крім сигнальних.

Коли апарат перебуває у стані без звуку, натисніть і утримуйте кнопки "віджим+опції" протягом 2 секунд, поки не з'явиться "bEeP on". Усі звуки будуть активовані.

Блокування від дітей

Для безпеки дітей ця машина оснащена функцією блокування від дітей.

Коли програма запускається, натисніть і утримуйте **“темп.+віджим”** 2 секунд. Режим блокування від дітей буде ввімкнено. Повторіть ту ж операцію, для вимкнення режиму.

- У режимі блокування від дітей усі функціональні кнопки будуть захищені.
- Коли ви вимикаєте машину, прокручуючи ручку до позначки **“Вимк”**, блокування від дітей вимикається.
- Після завершення програми функція блокування від дітей автоматично вимикається.

Щоб запустити програму

Після того, як ви обрали опцію та помістили миючий засіб у дозатор, відкрийте кран для води та натисніть кнопку **“пуск/пауза”**. На екрані відобразиться поточний стан програми зі значками зліва направо. Він також відображає час до закінчення програми.

Щоб скасувати програму або повторно вибрати опцію

1. Поверніть ручку в положення **“Вимк”** на 3 секунди, щоб вимкнути машину.
2. Виберіть нову програму та опції.
3. Натисніть кнопку **“пуск/пауза”**, щоб увімкнути машину без додавання зайвого мюючого засобу.



Кінець програми

Коли програма закінчується, на дисплеї з'явиться **“End”**. Якщо протягом 2 хвилин не виконати жодної операції, машина автоматично вимкнеться.

1. Поверніть ручку в положення **“Вимк”**, щоб вимкнути машину;
2. Перекрийте кран;
3. Відкрийте дверцята та дістаньте випраний одяг;
4. Трохи відкрийте дверцята, щоб вивітрити вологу в насосі.

Перезавантаження в процесі





Якщо ви хочете перезавантажити одяг у процесі прання, натисніть кнопку **“пуск/пауза”**.





- Якщо значок перезавантаження  засвітиться, дверцята можна відкрити. Час на дисплеї та значок блокування дверцят блиматимуть. Коли значок блокування дверей згасне – двері можна буде відкрити.
- Якщо значок перезавантаження  не горить, значок блокування дверцят не блимає – це означає, що поточна температура перевищує 50°C або вийшов час, коли можна перезавантажити білизну в процесі. Функцію неможливо скористатися.

Автоматичне зважування

Після запуску пральна машина відображає **“----”**, вказуючи на те, що вона автоматично зважує речі і регулює тривалість програми (години:хвилини) відповідно до ваги одягу.

Сушіння

Натисніть кнопку **“ступінь сушіння”**, щоб вибрати час сушіння та додаткові опції сушіння. Коли обрані опції праски , шафи  та екстра сушіння  – загориться відповідний значок, а залишковий час програми відобразиться на дисплеї. Коли обрано опцію [Час сушіння], загориться значок Часу Сушіння . Пральна машина визначить вагу одягу, щоб автоматично налаштувати час сушіння.

- Перед сушінням переконайтесь чи можна сушити цей одяг (зверніться до таблиці програм, щоб підтвердити тип одягу, який можна сушити).
 - Перш ніж починати сушіння, переконайтесь, що кран відкритий і є холодна вода.
 - Перш ніж сушити, вийміть віджати одяг із барабана, струсіть його та покладіть назад в барабан.
 - Для сушіння маленької кількості речей або легкого одягу час сушіння може бути коротшим, ніж час підготовки машини до режиму.
 - Якщо сушіння потребує делікатний одяг, перед сушінням, будь-ласка, оберіть програму віджиму на максимальній швидкості, яка підходить данному типу тканин. Рекомендується вибрати програму **“віджим+ ступінь сушіння”**.
 - Після закінчення сушіння пральна машина працюватиме певний час відповідно до певного ритму, щоб розгладити одяг та зменшити пом'ятість.
 - Надмірно великий або важкий бавовняний одяг після віджиму може погано просушитися. Тому рекомендується спочатку вручну струсити одяг, а потім сушити його.
 - Перевантаження може вплинути на ефект сушіння і залишити одяг зім'ятим. Для одягу з синтетичних волокон, такого як сорочки тощо, слід обрати режим праски.
 - Якщо одяг з різних матеріалів сушити разом, це може вплинути на ефект. Тому рекомендується розділити одяг перед сушінням.
 - Якщо стався збій у режимі сушіння, зверніться до вмісту [несправності сушіння] для визначення проблеми.
- Функція Праска  має ефект того, що одяг за допомогою невеликої кількості води буде розгладжений після сушіння. Функція Шафа  має ефект того, що одяг можна одягнути миттєво після сушіння. Функція Екстрасушіння  має ефект того, що одяг можна зберігати після висихання. Функція [Час сушіння]  дозволяє обрати час для сушіння одягу.
- Натисніть кнопку **“ступінь сушіння”**, щоб обрати будь-який тип сушіння з 6 різних типів. Вони відрізняються за часом циклу: 30 хвилин, 1 година, 1,5 години, 2 години, 3 години та 4 години. Обирайте час сушіння розумно. Якщо час сушіння занадто короткий, одяг не буде повністю висушений.

Примітка: Мокрий одяг, з якого капав вода, непридатний для сушіння, це може спричинити аварійну ситуацію!

Сушіння

У цій таблиці наведений приблизний час сушіння речей, фактичний час сушіння залежатиме від типу та ваги речей.

8 кг		Приблизний час сухості (хв)		
вага одягу (кг)		миттєво носити	залізо	магазин
<1,5		60-90	40-70	80-110
1,5-3		100-140	80-120	120-160
3-4,5		150-190	150-170	190-210
4,5-5		210-230	190-210	230-250

9-10 кг		Приблизний час сухості (хв)		
вага одягу (кг)		миттєво носити	залізо	магазин
<1,5		60-90	40-70	80-110
1,5-3		100-140	80-120	120-160
3-4,5		150-190	150-170	190-210
4,5-6		210-250	190-230	230-270

Приблизна вага речей

 Нижня білизна (близько 50 г бавовни)	 Нижня білизна з довгими рукавами (близько 150 г бавовни)	 Рушник для ванної (близько 300 г бавовни)
 Шкарпетки (близько 50 г бавовни)	 Спідниця (близько 400 г синтетики)	 Піжама (комплект) (близько 500 г бавовни)
 Рушник (близько 70 г бавовни)	 Сорочка (близько 200 г змішаної тканини)	 Простирadlo (близько 500 г бавовни)
 Джинси (близько 800 г бавовни)	 Вовняний светр (близько 400 г вовни)	 Куртка (близько 800 г бавовни)

Позначки догляду за тканиною

	Стійкий матеріал		Не прасувати
	Делікатна тканина		Необхідна парова праска
	Виріб можна прати при 95°C		Прасувати у горизонтальному положенні
	Виріб можна прати при 60°C		Не віджимайте насухо
	Виріб можна прати при 40°C		Не чистити в хімчистці
	Виріб можна прати при 30°C		Сушити у горизонтальному положенні
	Тільки ручне прання		Можна сушити у вертикальному положенні
	Тільки хімчистка		Сушити у вертикальному положенні
	Можна відбілити в холодній воді		Сушити в пральній машині, нормальна температура
	Не відбілювати		Сушити в пральній машині, зменшена температура
	Можна прасувати при температурі не більше 100°C		Не сушити в пральній машині
	Можна прасувати при температурі не більше 150°C		Висушіть на вішалці для одягу
	Можна прасувати при температурі не більше 200°C		Дозволено застосування розчинників на основі хлорного етилену і вуглеводнів.
	Можна використовувати розчинники на основі вуглеводнів		

Не можна прати або сушити

Одяг, який не можна ні прати, ні сушити



Вироби зі шкіри та хутра
(може спричинити деформацію)



Віскоза та її суміші (може бути зміна кольору або деформація)

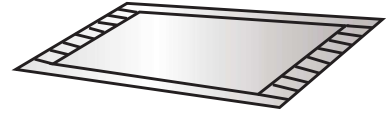

Великі товсті гумові подушки з карбаматом на спині (можуть бути спричинені пошкодження або несправність)



Капелюхи з твердого матеріалу (Це призведе до пошкодження пральної машини та виникнення несправностей)



Подушки, вироби з бавовняної вати, пінопласту та інших губкових матеріалів, килими (можуть бути спричинені пошкодження або несправність)

Інше:
Пом'ятий одяг або одяг з тисненням; крепові тканини; Одяг, що легко деформується (костюми, куртки, краватки та сукні тощо); Одяг, що легко розпушується (оксамит, вельвет).

Одиг, який не можна сушити

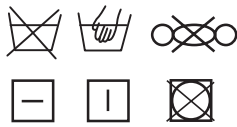

Будь-який одяг з такою позначкою (одяг може бути пошкоджений)

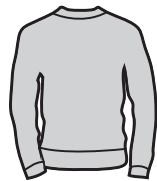

Вовняний одяг (може спричинити втрату хутра)



Колготки, панчохи (можуть бути спричинені пошкодження або несправність)



Комбіновані речі

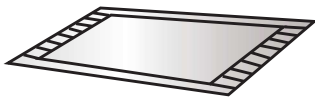

Подушки або одяг з хутром (можуть бути спричинені пошкодження або несправність)



Ковдра (можуть бути спричинені пошкодження або несправність)



Одяг з мереживом та вишивкою, нове синтетичне волокно (дуже тонке волокно) (може спричинити деформацію)



Шовк

Якщо сушити подушки та хутро, це може призвести до закупорки дренажних труб.

Примітка!

- ◇ Одяг, який не можна прати • та/або сушити включає, але не обмежується зазначеним вище одягом.
- ◇ Мокрий одяг, з якого капає вода, непридатний для сушіння, це може спричинити аварійну ситуацію!

Несправності при сушінні

Суть несправності		Рекомендовані дії
Несправності при сушінні	Пральна машина не виконує сушіння	<ul style="list-style-type: none">◇ Перевірте, чи налаштована програма сушіння.◇ Перевірте, чи не закритий кран води.◇ Перевірте, чи добре закриті дверцята.◇ Перевірте, чи не надмірна кількість сухого одягу (див. Таблицю програм), перевірте відповідну потужність програми. Дістаньте частину одягу і спробуйте знову.
	Незадовільне сушіння	<ul style="list-style-type: none">◇ Перевірте, чи не забагато одягу. Якщо це так, це призведе до незадовільного ефекту сушіння та пом'ятого одягу. Будь ласка, розділіть одяг у барабані на дві частини для сушіння окремо.◇ Перевірте, чи одяг (наприклад, більш щільна бавовна тощо), який непросто висушити, не змішується з одягом, який легко висушити (наприклад, синтетика тощо). Будь ласка, висушіть одяг різних типів окремо.
	Час сушіння занадто довгий	<ul style="list-style-type: none">◇ Перевірте, чи не відбувається надмірне сушіння одягу (див. Таблицю програм) та перевірте відповідну потужність програми. Вийміть частину одягу, щоб запустити сушіння знову.◇ Одяг не повністю віджати (див. Посібник з несправностей віджиму).◇ Багато об'ємного одягу (денім тощо).

Програмні інструкції

1. Програма еко 40-60 здатна випрати середньо забруднену бавовняну білизну, яку можна прати при температурі 40°C або 60°C, разом за один і той же цикл. Ця програма відповідає законодавству ЄС про екологічне прання.
2. Прилад споживає потужність у режимі вимкнення 0,49 Вт, в режимі очікування - 0,49 Вт.
3. Найефективнішими програмами з точки зору споживання енергії є, як правило, програми, які забезпечують прання при більш низьких температурах і більшій тривалості.
4. Завантаження побутової пральної машини або побутової прально-сушильної машини до потужності, вказаної виробником для відповідних програм, сприятиме економії енергії та води.
5. Правильне використовуйте миючі засоби, кондиціонери та інші добавки. Не застосовуйте надмірну кількість миючого засобу. Це може негативно позначитися на результатах прання.
6. Періодичне очищайте прилад, це допоможе запобігти накипу.
7. Чим вище рівень шуму, тим нижче залишкова вологість.
8. Інформацію про товар та ярлик споживання енергії, інформацію про реєстрацію продукту можна отримати, відсканувавши QR-код.
9. Інформація про стандартні програми
10. Цикл прання та сушіння дозволяє випрати середньо забруднену бавовняну білизну, яку можна прати при температурі 40°C або 60°C, разом за той самий цикл, і висушити її таким чином, щоб її можна було одразу покласти у шафу. Ця програма відповідає законодавству ЄС про екологічне прання.

Технічні характеристики

Відповідно до Регламенту ЄС № 90/60/EC

Назва моделі		WD8514S WD8514PS WD8514S/PL	WD9514S WD9514AS WD9514S/PL	WD10514S WD10514PS
Енергоефективність				
Від A (найвища ефективність) до G (найнижча ефективність)		A	A	A
Споживання енергії				
Прання, віджимання та сушіння	кВт-год	5.20	6.12	6.80
Тільки прання та віджимання	кВт-год	0.81	0.81	0.86
Клас прання				
Від A (найвища ефективність) до G (найнижча ефективність)		A	A	A
Клас ефективності використання води				
Від A (найвища ефективність) до G (найнижча ефективність)		A	A	A
Залишкова волога	%	51	48	49
Максимальна швидкість віджиму	Об/хв	1400	1400	1400
Об'єм				
Прання	Кг	8	9	10
Сушіння	Кг	5	6	6
Споживання води				
Прання, віджимання та сушіння	ℓ	93	167	171
Тільки прання та віджимання	ℓ	48	51	51
Тривалість програми				
Прання, віджимання та сушіння	Хв	460	641	647
Тільки прання та віджимання	Хв	270	246	247
Програми, до яких відноситься інформація на етикетці та Аркуші	Прати	Кольорова бавовна	Кольорова бавовна	Кольорова бавовна
	Сушити	Сушіння бавовни + Ступінь сушіння (натисніть 4 рази)		
Приблизне річне споживання для домогосподарства з 4 особами, завжди з сушінням (200 циклів)				
Споживання енергії	кВт-год/рік	1144	1224	1360
Споживання води	ℓ	20460	33400	34200
Приблизне річне споживання для домогосподарства на 4 особи, завжди без сушіння (200 циклів)				
Споживання енергії	кВт-год/рік	181	162	172
Споживання води	ℓ	8800	10200	10200

Дані про споживання енергії під час сушіння вимірювались за умов, визначених стандартом EN 50229.

1. Перше сушіння слід виконати з вагою 6 кг (ця вага може складатися з 2 простирал, 8 наволочок та 23 рушників), обравши Сушіння бавовни + Час сушіння, поки "-- --" не з'явиться;
2. Друге сушіння слід виконати з вагою 3 кг (ця вага може складатися з 2 простирал, 4 наволочок та 5 рушників), обравши Сушіння бавовни + Час сушіння, поки "-- --" не з'явиться;
(для досягнення необхідної ваги можна додати або вийняти 1 або 2 рушники.)

WD GORENJE
8/5 κΓ-1400
9/6 κΓ-1400
10/6 κΓ-1400

2195582-X08060965B