

LT

**ĮMONTUOJAMA
STIKLO KERAMIKOS
VIRYKLE IR GARŲ
SURINKIKLIU.
IŠSAMIOS
NAUDOJIMO
INSTRUKCIJOS**

gorenje
fantim

Dėkojame jums už
pasitikėjimą ir už tai, kad įsigijote
mūsų prietaisą.

Ši išsami instrukcija pateikta, kad
būtų lengviau naudoti šį prietaisą.
Perskaityę instrukcijas sužinosite
daugiau apie savo naująjį prietaisą.

Patikrinkite, ar gavote nepažeistą
prietaisą. Jei jis sugadintas
transportuojant, kreipkitės į
pardavėją, iš kurio pirkote prietaisą,
arba regioninę parduotuvę, iš kurios
jis buvo pristatytas. Telefono numerį
rasite sąskaitoje faktūroje arba
važtaraštyje.

Naudojimo instrukcija taip pat yra
mūsų interneto svetainėje:

www.gorenje.com / < <http://www.gorenje.com> />



Svarbi informacija



Patarimas, pastaba

TURINYS

4 SVARBŪS SAUGOS NURODYMAI	IVADAS
7 ĮMONTUOJAMA STIKLO KERAMIKOS VIRYKLĖ 8 Techninės specifikacijos	
9 PRIEŠ NAUDOJANT PRIETAISĄ PIRMĄ KARTĄ	PRIETAISO PARUOŠIMAS NAUDOTI PIRMĄ KARTĄ
10 INDUKcinė KAITINIMO PAVIRŠIUS 10 Stiklo keramikos kaitlentės paviršius 11 Energijos taupymo patarimai 11 Puodų atpažinimas 12 Indukcinės kaitvietės veikimo principas 13 Virimo indai	VIRYKLĖS VEIKIMAS
14 VIRYKLĖS NAUDOJIMAS 14 Kontrolės įrenginys (priklausomai nuo modelio) 15 Viryklės įjungimas 15 Virimo zonų įjungimas 16 Automatinis greitas kaitinimas 17 Išplėstinė kaitvietė (priklausomai nuo modelio) 19 Galios zona su galios padidavimo parinktimi 20 Užraktas nuo vaikų 21 Atitirpinimas/ pašildymas 22 Laikmačio funkcijos 23 Kepimo sustabdymas „stop & go“ funkcija 23 Apsauga nuo perkaitimo 24 Atminties funkcija 25 Kaitvietės išjungimas 25 Likutinės šilumos indikatorius 26 Visos viryklės išjungimas 26 Automatinis išsijungimas 26 Maksimalus virimo laikas 27 Naudotojo nustatymai	
29 VALYMAS IR PRIEŽIŪRA	VALYMAS IR PRIEŽIŪRA
31 TRIKČIŲ LENTELĖ	TRIKČIŲ ŠALINIMAS
33 ĮMONTUOJAMOS VIRYKLĖS MONTAVIMAS	ĮVAIRI INFORMACIJA
43 VIRYKLĖS PRIJUNGIMAS PRIE MAITINIMO TINKLO	
45 ŠALINIMAS	

SVARBŪS SAUGOS NURODYMAI



ATIDŽIAI PERSKAITYKITE INSTRUKCIJAS IR IŠSAUGOKITE JAS ATEIČIAI

Ne jaunesni kaip 8 metų vaikai, ribotų fizinių, jutimo arba protinių gebėjimų asmenys ir turintieji per mažai patirties ir žinių gali naudoti prietaisą tik prižiūrimi kito asmens arba išmokyti saugaus darbo su prietaisu ir suprantantys jo keliamus pavojus. Vaikams negalima žaisti su prietaisu. Vaikams be priežiūros draudžiama valyti prietaisą ir imtis kitų naudotojo atliekamos priežiūros darbų.

ĮSPĖJIMAS: veikdamas, prietaisas ir gretimos dalys labai įkaista. Stenkitės neliesti kaitinimo elementų. Jaunesni kaip 8 metų amžiaus vaikai turi būti toliau nuo prietaiso, nebent jie yra nuolat prižiūrimi.

ĮSPĖJIMAS: naudojimo metu pasiekiamos dalys gali įkaisti. Maži vaikai turi laikytis atokiai nuo prietaiso.

ĮSPĖJIMAS: prieš keisdami lempą, patikrinkite, ar prietaisas yra išjungtas, kad būtų išvengta elektros smūgio.

Nenaudokite garo valytuvų arba aukšto slėgio plovimo įrenginių valyti prietaisui, nes jie gali sukelti elektros smūgį.

Prietaisas nėra skirtas valdyti išorės laikmačiais ar specialiomis valdymo sistemomis.

Elektros instaliacijoje turi būti numatytos atjungimo priemonės pagal elektros saugos taisykles.

Jei maitinimo laidas yra pažeistas, pavojų išvengsite, jei jį pakeis gamintojas, jo įgaliotas klientų aptarnavimo darbuotojas ar reikiamos kvalifikacijos asmuo (tik prietaisams, tiekiamiems su prijungimo laidu).

ĮSPĖJIMAS: jei paviršius įskilęs, išjunkite prietaisą, kad būtų išvengta elektros smūgio.

Prieš atidarant nuo dangčio reikia nuvalyti visas išsiliejusias medžiagas. Prieš uždarant dangtį, paviršius turi atvėsti.

Nežiūrėkite į viryklės elementus, nes juose yra įmontuotos halogeninės lempos.

ĮSPĖJIMAS: ant viryklės be priežiūros palikus verdančius patiekalus, kuriuose yra riebalų, tai gali būti pavojinga ir jie gali sukelti gaisrą. NIEKADA negesinkite ugnies vandeniu, o išjunkite prietaisą ir tada uždenkite liepsną dangčiu arba drėgnu audiniu.

ĮSPĖJIMAS: gaisro pavojus: nelaikykite daiktų ant maisto ruošimo paviršių.

Gaisro pavojus: nelaikykite daiktų ant maisto ruošimo paviršių.

DĖMESIO: maisto virimo procesą reikia prižiūrėti. Trumpalaikį maisto virimo procesą reikia nuolat prižiūrėti.

ĮSPĖJIMAS: ant viryklės be priežiūros palikus verdančius patiekalus, kuriuose yra riebalų, tai gali būti pavojinga ir jie gali sukelti gaisrą.

ĮSPĖJIMAS: naudokite tik prietaiso gamintojo viryklės užtvarus, skirtus virimo prietaisui, arba nurodytus prietaiso gamintojo Naudojimo instrukcijoje, arba prietaise sumontuotus viryklės užtvarus. Naudodami netinkamas apsaugas galite sukelti nelaimingų atsitikimų.

Nedėkite metalinių daiktų, pavyzdžiui, peilių, šakučių, šaukštų ir dangtelių ant viryklės paviršiaus, nes jie gali įkaisti.

Po naudojimo išjunkite viryklės elementą jo valdikliais ir nestatykite puodo ant detektoriaus.

Prietaisas skirtas naudoti buityje.

Nenaudokite prietaiso jokiais kitais tikslais, pavyzdžiui, patalpų šildymui, gyvūnų, popieriaus, audinių, žolės ir t.t. džiovimui, nes tai gali sukelti žalą arba gaisro pavojų.

Prietaisą prie elektros tinklo gali jungti tik įgaliotas aptarnavimo tarnybos technikas arba ekspertas. Dėl prietaiso perdarymo arba neprofesiniaiis remonto gali kilti sunkaus sužeidimo arba žalos gaminiui rizika.

Vienos dizaino linijos skirtingų prietaisų arba jų komponentų atspalviai gali nesutapti dėl įvairių faktorių, tokių kaip skirtingi kampai, iš kurių žiūrima į prietaisą, skirtingų spalvų fonas, medžiagos ir patalpos apšvietimas.

Ja iekartas tuvmā maiņstrāvas kontaktligzdai ir pievienota cita elektroierīce, pārlicinieties, ka strāvas vads nesaskaras ar karstām gatavošanas zonām.

Ja strāvas vads ir bojāts, tas jānomaina ražotājam vai kvalificētam servisa tehnikim, lai nepieļautu apdraudējumu.

Lietojot stikla - keramikas plīts virsmu kā uzglabāšanas vietu, to var saskrāpēt vai kā citādi sabojāt. Nekādā gadījumā nekarsējiet uz plīts virsmas ēdienu alumīnija folijā vai plastmasas traukos. Šāda folija vai trauki var izkust, izraisot ugunsgrēku vai plīts virsmas bojājumus.

Neglabājiet zem iekārtas pret temperatūras svārstībām jūtīgus priekšmetus, piemēram, tīrīšanas vai mazgāšanas līdzekļus, aerosolus u.c.



Prieš prijungdami prietaisą atidžiai perskaitykite naudojimo instrukcijas. Jei prireikia remonto arba pateikiamos garantinės pretenzijos dėl netinkamo sujungimo arba prietaiso naudojimo, garantija negalioja.

ĮMONTUOJAMA STIKLO KERAMIKOS VIRYKLĖ

(ĮRANGOS IR FUNKCIJŲ APRAŠYMAS – PRIKLAUSOMAI NUO MODELIO)

Kadangi prietaisai, kuriems parengta ši instrukcija, gali skirtis, kai kurios instrukcijoje aprašytos funkcijos ir įranga jūsų prietaise gali būti kitokie.

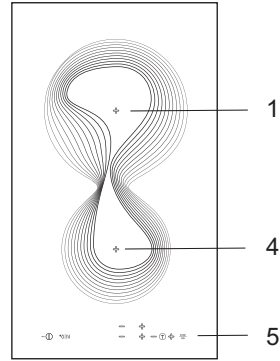
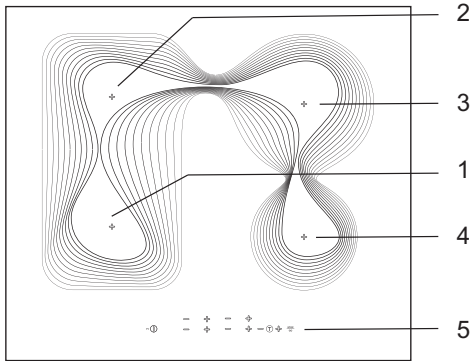

1. Indukcinė virimo zona, priekinė kairioji
2. Indukcinė virimo zona, galinė kairioji
3. Indukcinė virimo zona, galinė dešinioji
4. Indukcinė virimo zona, priekinė dešinioji
5. Viryklės valdymo blokas

TECHNINĖS SPECIFIKACIJOS

(PRIKLAUSOMAI NUO MODELIO)

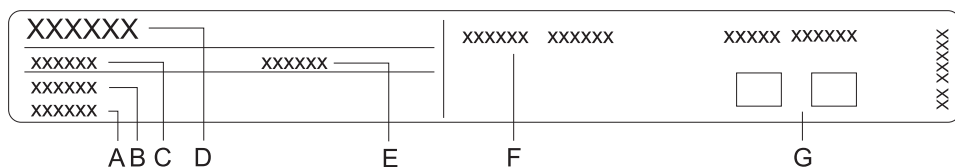

- A Serijos numeris
- B ID
- C Tipas
- D Prekės ženklas
- E Modelis
- F Techniniai duomenys
- G Atitikties simboliai

Techninių duomenų plokštelė su pagrindinė informacija apie prietaisą yra ant viryklės šoninės dalies.

Informacija apie prietaiso tipą ir modelį pateikta garantijos lape.

PRIEŠ NAUDOJANT PRIETAISĄ PIRMA KARTĄ

Jei viryklės **paviršius yra stiklo keramikos**, valykite drėgnu skudurėliu su nedideliu kiekiu ploviklio. Nenaudokite stiprių valiklių, tokių kaip abrazyvinių, abrazyvinės indų plovimo kempinės, arba dėmių valiklių, kurie gali subraižyti.

Pradinio naudojimo metu gali jaustis būdingas „naujo prietaiso kvapas“; jis palaipsniui išnyks.

INDUKCINĖ KAITINIMO PAVIRŠIUS

STIKLO KERAMIKOS KAITLENTĖS PAVIRŠIUS

- Kaitvietė pasiekia pasirinktą galios lygį arba temperatūrą labai greitai, tačiau plotas aplink kaitvietę išlieka gana šaltas.
- Viryklė yra atspari temperatūros pokyčiams.
- Viryklė taip pat atspari smūgiams. Net grubiai uždėjus indus ant viryklės, viryklė nebus sugadinta.
- Naudodami stiklo keramikos kaitlentę daiktų laikymui galite ją subraižyti ar kitaip pažeisti.
- Nenaudokite aliuminio arba plastiko indų ant karštų kepimo zonų. Ant stiklo keramikos viryklės nedėkite jokių plastikinių daiktų ar aliuminio folijos.
- Nenaudokite stiklo keramikos viryklės, jei ji įtrūkusi ar neveikia. Jei aštrus objektas nukrenta ant viryklės, kaitlentė gali sudužti. Tokiu atveju pasekmės matomos iš karto arba tik po kurio laiko. Jeigu ant viryklės atsiranda bet jokių matomų įtrūkimų, iš karto atjunkite prietaisą nuo maitinimo šaltinio.

VIRIMO GALIOS LYGIAI

Kaitvietės šilumos galią galima nustatyti į dešimt skirtingų lygių. Lentelėje išvardyti kai kurie kiekvieno lygio pavyzdžiai.

Lygmuo	Tikslas
0	Išjungtas, naudoja liekamąją šilumą
1 - 2	Palaikyti maistą šiltą, lėtas mažesnių kiekių virimas (žemiausia nuostata)
3	Lėtas virimas (tolesnis virimas po pradinės padidintos galios)
4 - 5	Lėtas didelių virimas (tolesnis virimas) kiekių, didesnių gabalų skrudinimas
6	Paskrudinimas ir apskrudinimas
7 - 8	Paskrudinimas
9	Valgių dideliais kiekiais paskrudinimas
P	Galios padidinimo“ nustatymas maisto gaminimo pradžiai; Taip pat tinka labai dideliame maisto produktų kiekiui.

ENERGIJOS TAUPYMO PATARIMAI

- Perkant indus, atkreipkite dėmesį, kad paprastai ant keptuvės ar puodo nurodomas jo viršutinio krašto arba dangčio skersmuo, kuris paprastai yra didesnis nei apačios skersmuo.
- Jei patiekalą gaminti trunka daug laiko, naudokite greitpuodį. Įsitikinkite, kad inde visada būtų pakankamai skysčio. Ant viryklės pastačius tuščią puodą, jis gali perkaisti, o tai savo ruožtu gali sugadinti puodą ir kaitvietę.
- Kai tik įmanoma, uždenkite puodą ar keptuvę tinkamo dydžio dangčiu. Naudokite indus, kuriuose telpa tik tiek maisto, kiek verdate. Verdant dideliame puode mažą kiekį maisto sunaudojama daug daugiau energijos.

PUODŲ ATPAŽINIMAS



- Net jei ant kaitvietės nėra puodo ar keptuvės, arba jei puodo skersmuo mažesnis nei kaitvietės skersmuo, energijos nuostolių nebus.

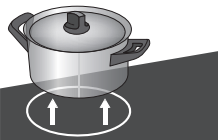

- Jei puodas yra daug mažesnis nei kaitvietė, pastaroji gali ir neatpažinti, kad ant jos yra puodas. Įjungus kaitvietės zoną, ženklas **U** ir pasirinktas galios lygis pakaitomis mirksi ant virimo galios ekrano. Jei per ateinančias dešimt minučių ant zonos uždedama tinkama keptuvė, ji automatiškai aptinkama, ir prietaisas įjungia nustatytą virimo galią. Kai tik puodas nuimamas nuo kaitvietės, maitinimas išjungiamas.

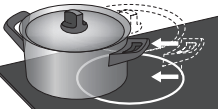

- Jei virimo zonoje padedama mažesnė keptuvė ar puodas, jis taip pat aptinkamas, o kaitvietė naudoja tik tiek energijos, kiek reikia kaitinti atitinkamo dydžio indui.

INDUKCINĖS KAITVIETĖS VEIKIMO PRINCIPAS

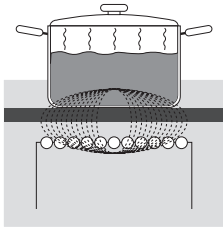

- Viryklė turi labai veiksmingas indukcinės kaitvietes. Karštis generuojamas tiesiai puodo dugne, kur jo labiausiai reikia. Taip išvengiama šilumos nuostolių per stiklo keramikos paviršių. Energijos suvartojimas yra gerokai mažesnis nei įprastinių kaitviečių su spinduliniais šildytuvais.
- Stiklo keramikos kaitvietė nėra kaitinama tiesiogiai, o tik netiesiogiai. Karštis spinduliuojamas atgal į puodą. Kaitvietę išjungus, ši šiluma rodoma kaip „likutinė šiluma“.
- indukcinėse viryklėse kaitinimas vyksta per indukcinę ritę, kuri yra įmontuota po stiklo keramikos paviršiumi. Ritės sukelia magnetinį lauką, kuris generuoja sūkurines sroves feromagnetinės plokštės dugne, kurios savo ruožtu šildo indą.



Išliejus ant karštos stiklo keraminės viryklės cukraus ar maisto su dideliu cukraus kiekiu, nedelsdami nuvalykite viryklę su cukraus grandikliu, net jei virimo zona vis dar karšta. Taip nepažeisite stiklinio keraminio paviršiaus.

Nenaudokite valymo priemonių ir kitų valiklių valyti karšto stiklo keramikos viryklės, nes tai gali pažeisti jos paviršių.

VIRIMO INDAI

INDAI, TINKANTYS INDUKCINEI VIRYKLEI

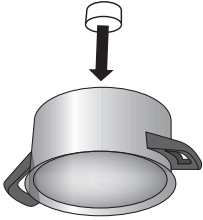

- Indukcija veiks tinkamai, jei naudosite tinkamus indus.
 - Puodas ar keptuvė turi būti virimo zonos viduryje.
 - Tinkami indai: tinkami indai turi būti pagaminti iš plieno, taip pat tinka emaliu dengti plieno ar ketaus puodai ir keptuvės.
 - Netinkami indai: legiruoto plieno indai su variniu arba aliuminio dugnu ir stiklo indai.
 - Magneto testas: Nedideliu magnetu patikrinkite, ar keptuvės ar puodo apačia yra feromagnetinė. Jei magnetas prilimpa prie keptuvės ar puodo dugno, vadinasi, jis tinka indukcinei viryklei.
- Naudodami greitpuodį, prižiūrėkite jį, kol bus pasiektas reikiamas slėgis. Pirmą, nustatykite kaitvietę į didžiausią galią; tada, pagal slėginio indo gamintojo instrukcijas, jei reikia, sumažinkite maisto gaminimo galingumą.
 - Patikrinkite, ar greitpuodyje ar kitame puode ar keptuvėje yra pakankamai skysčio. Dėl perkaitimo, pastatę tuščią puodą ant kaitvietės, galite sugadinti tiek puodą, tiek ir kaitvietę.
 - Kai kurie virtuvės indai neturi visiškai feromagnetinio dugno. Tokiu atveju kaista tik magnetinė dalis, o likusi dugno dalis liks vėsi.
 - Naudodami specialius indus, laikykitės gamintojo nurodymų.
 - Geriausiems virimo rezultatams pasiekti, feromagnetinė indų dugno pusė turi atitikti kaitvietės zonos dydį. Jei kaitvietės zona neatpažįsta indo, pabandykite pastatyti jį į kitą mažesnio skersmens kaitvietės zoną.

Kaitvietė	Minimalus puodo/keptuvės dugno skersmuo
Ø 160 mm	Ø 90 mm
Ø 180 mm	Ø 90 mm
Ø 210 mm	Ø 110 mm
190 x 210 mm (octa)	Ø 110 mm
Bridge (octa)	Ø 230 mm

Keptuvės dugnas turi būti plokščias.

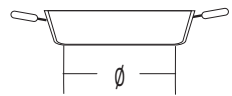
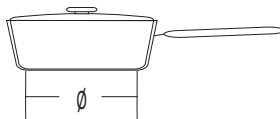
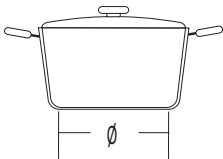

VIRYKLĖS NAUDOJIMAS

KONTROLĖS ĮRENGINYS (priklausomai nuo modelio)

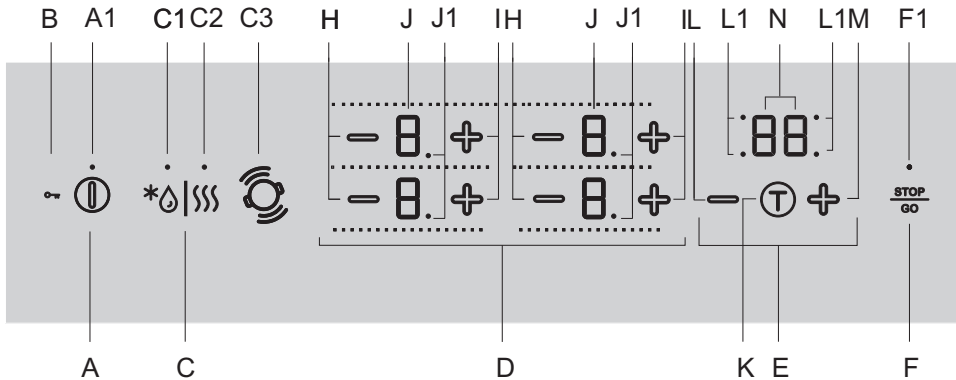

Jutiklio mygtukų nustatymai:

- A Viryklės įjungimo / išjungimo mygtukas
- A1 Įjungimo/išjungimo/vaiko užrakto indikatoriaus lemputė
- B Užraktas / vaiko užrakto raktas
- C Atšildymo/pakartotinio kaitinimo mygtukas
- C1 Atšildymo indikatoriaus lemputė
- C2 Pašildymo indikatoriaus lemputė
- C3 Indo padėties atpažinimas su automatinio kaitviečių sujungimu
- D Kaitvietės valdikliai
- E Laikmačio funkcijos
- F Stop/go/atminties funkcija
- F1 Stop/go ir atminties funkcijos indikatoriaus lemputė
- H Galia mažinimo mygtukas
- I Galios didinimo mygtukas
- J Rodomas galios lygis
- J1 Dešimtains taškas, rodantis pusės pakopos galios lygį kaitvietėje
- K Programų laikmačio įjungimas/išjungiamas
- L Programų laikmačio nustatymo mygtukas (-)
- L1 Indikatoriaus lemputė aktyviam programų laikmačiui atitinkamose kaitvietėse
- M Programų laikmačio nustatymo mygtukas (+)
- N Laiko rodymas

VIRYKLS ĮJUNGIMAS

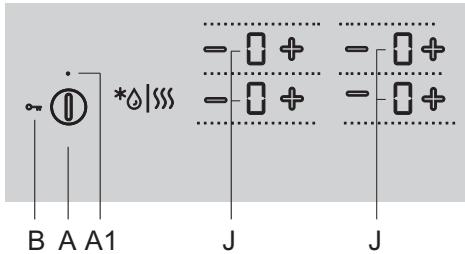

Pastatykite indą ant viryklės.
Palieskite įjungimo / išjungimo mygtuką (A), norėdami įjungti gartraukį. Visuose kaitvietės ekranuose pasirodys „0“.
Pasigirs trumpas akustinis signalas, o virš įjungimo mygtuko (A1) užsidegs indikatorius lemputė.



Jei kaitvietė neįjungiama per 10 sekundžių, viryklė bus išjungta.

VIRIMO ZONŲ ĮJUNGIMAS

Yra 9 arba 17 skirtingi galingumo lygiai, kuriuos galima pasirinkti. Esant 17 galingumo lygiui, ekrano taškas rodo pusę žingsnio (pvz., 8 reiškia 8.5, priklausomai nuo modelio).

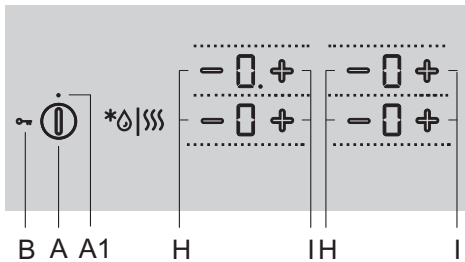

Įjungus viryklę (per kitas 10 sekundžių), įjunkite norimą kaitvietę. Naudokite mygtukus (H) ir (I), kad pasirinktumėte norimą suaktyvintosios kaitvietės nustatymą. Jei pirmą kartą paliesite mygtuką (I), galios lygis bus nustatytas į 9. Jei pirmą kartą paliesite mygtuką (H), galios lygis bus nustatytas į 4.

Keisti kaitvietės zonos nustatymus

Galios lygį galima bet kada pakeisti palietus atitinkamą mygtuką (H) arba (I) .

Jei norite greičiau padidinti arba sumažinti galios lygį, palieskite ir palaikykite mygtuką (H) arba (I).

AUTOMATINIS GREITAS KAITINIMAS

Visose kaitvietėse yra sumontuotas specialus mechanizmas, kuris nustato didžiausią gaminimo galią gaminimo proceso pradžioje, neatsižvelgiant į faktinę galią. Automatinė greito pašildymo funkcija laikinai padidina veikimo galią, kad greitai suaktyvintų visą indo dugną (9). Po kurio laiko kaitvietės perjungikliai grįžta atgal į pradžioje numatytą lygį (nuo 1 iki 8).

Automatinis greito kaitinimo funkcija tinka patiekalams, kuriuos pirmiausia reikia kaitinti maksimalia galia, o tada virti ilgiau.

Greitas šildymas netinka troškinimui, kepimui taukuose arba pakepinimui, maistui, kurį reikia dažnai vartyti, laistyti arba maišyti, arba maistui, kuris greitpuodyje turi virti ilgiau.

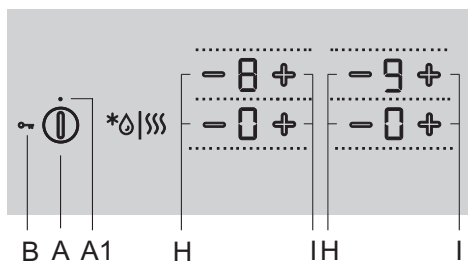

Viryklė įjungta ir ant vienos kaitvietės galima dėti tinkamą indą.

Kaitvietė turi būti išjungta; Ekrane turi pasirodyti „0“. Paspauskite atitinkamą mygtuką (I) ir palaikykite jį maždaug 3 sekundes, kol išgirsite trumpą pyptelėjimą. Ekrane pakaitomis bus rodomi „A“ ir „9“. Sumažinkite maitinimą iki lygio, kuriuo norite virti maistą po automatinio greito įkaitinimo. Simbolis „A“ ir parinktas galios lygis pakaitomis bus rodomi ekrane. Kai automatinis galios padidinimo laikas pasibaigia, kaitvietė automatiškai persijungia į pasirinktą lygį, kuris po to nuolat rodomas ekrane.

AUTOMATINIO GREITO KAITINIMO LENTELE

Galios lygis	1	1.	2	2.	3	3.	4	4.	5	5.	6	6.	7	7.	8	8.
Automatinio greito kaitinimo laikas (sec)	40	60	70	100	120	150	180	220	260	300	430	400	120	150	195	200

AUTOMATINIO SPARČIOJO KAITINIMO IŠJUNGIMAS

Jei virimo galia sumažėja, o automatinis greitas šildymas yra įjungtas, šiai virimo zoniui automatinis greitas šildymas išjungiama.

Jei vienu metu nuspausite mygtukus (H) ir (I) išjungdami pasirinktą kaitvietę, automatinis spartusis kaitinimas taip pat bus išjungtas.

IŠPLĚSTINĖ KAITVIETĖ (priklausomai nuo modelio)

- Kai kuriuose modeliuose galima sujungti dvi kaitvietes į vieną didelę bendrą kaitvietę. Taip šioje vietoje galima padėti didelį ovalo formos indą arba keptuvę. Indas turėtų būti pakankamai didelis, kad apimtų abu viršutinės ir apatinės kaitvietės centrus.
- Maksimalus keptuvės dydis: 40 x 25 cm. Norint vienodai paskirstyti šilumą, rekomenduojame naudoti indus storu dugnu. Kepimo metu indas arba keptuvė įkaista. Nenusideginkite.
- Dėdami kepimo indą ant viryklės, įsitikinkite, kad jis neuždengia valdymo modulio.

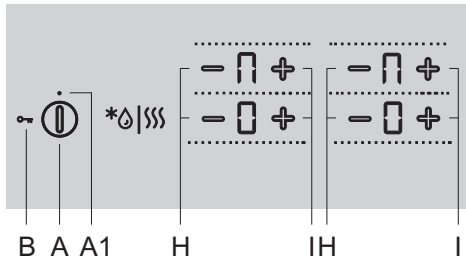

Sujungtų kaitviečių įjungimas

- Įjunkite viryklę paliesdami įjungimo / išjungimo jutiklį (A).
- Tuo pačiu metu palieskite du jutiklius ir palaikykite juos 3 sekundes (H). Ekrane, gale pasirodo ženklas Π , reiškiantis, kad sujungtos dvi kaitvietės.
- Nustatykite pageidaujimą kepimo galią sujungtose kaitvietėse.
- Vėliau prireikus pakeisti sujungtų kaitviečių galią, naudokite (H) arba (I) mygtuką žemesnei kaitviete. Pastaba: Sujungtai kaitviete negalima naudoti galios didinimo P. Didžiausias galimas galios lygis yra 9.

Sujungtos kaitvietės išjungimas

- Sumažinkite sujungtos zonos galią iki 0. Sujungtos zonos simbolis Π išnyks ir kaitinimas bus išjungtas.
- Abi kaitvietės veiks atskirai.



INDO PADĖTIES ATPAŽINIMAS SU AUTOMATINIU KAITVIEČIŲ SUJUNGIMU (Tik kai kuriuose modeliuose).

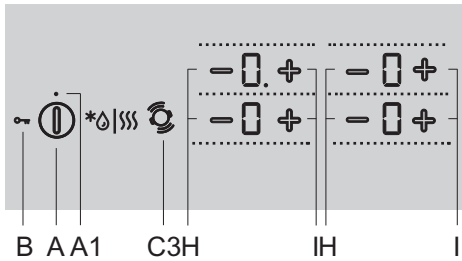

Indo padėties atpažinimas automatiškai įjungiamas praėjus 10 sekundžių po prietaiso įjungimo.

Jei ant viryklės yra indas, indo atpažinimo funkcija atpažins jo padėtį ir automatiškai sujungs kaitvietės, priklausomai nuo indo dydžio. Dvi gretimos kaitvietės gali būti sujungtos į vieną didelę kaitvietę.

Ekrane, gale pasirodo ženklas Π , reiškiantis, kad sujungtos dvi kaitvietės.

- Nustatykite pageidaujimą kepinimo galią sujungtose kaitvietėse.
- Vėliau prireikus pakeisti sujungtų kaitviečių galią, naudokite (H) arba (I) mygtuką žemesnei kaitvietei.
- Pastaba: Sujungtai kaitvietei negalima naudoti galios didinimo P. Didžiausias galimas galios lygis yra 9.

Automatinis indo padėties atpažinimas gali būti įjungtas bet kada 10 sekundžių, paspaudžiant indo atpažinimo mygtuką (C3). Automatinis indo atpažinimas ir automatinis kaitvietės sujungimas veikia tik dar neveikiančiose kaitvietėse. Kaitvietės sujungimo funkciją galima išjungti nustatant galios lygį 0.

Jei ant viryklės nėra indo:

- Įjunkite viryklę. Visos kaitvietės yra nustatytos į 0.
- Padėkite indą ant bet kokios kaitvietės. Kaitvietė su indu pradeda mirksėti 0. Kaitvietės galią galima nustatyti nuspaudžiant atitinkamus kaitvietės mygtukus (H) arba (I). Ši funkcija automatiškai prilygsta kaitvietėms priklausomai nuo indo dydžio.
- Galite padėti kitą indą ta pačia tvarka.

Jei indas jau yra ant kaitvietės:

- Įjunkite viryklę.
- Kaitvietės indikatoriuje su indu mirksės 0. Kaitvietės galią galima nustatyti nuspaudžiant atitinkamus kaitvietės mygtukus (H) arba (I).
- Jei ant kaitvietės yra keletas indų, viryklė automatiškai aptiks visus indus ir visų zonų, ant kurių yra indai, ekranuose mirksės „0“.

Kaitvietės galią galima nustatyti nuspaudžiant atitinkamus kaitvietės mygtukus (H) arba (I), tada tęskite su kita kaitviete.

Per pirmąsias 10 sekundžių automatinis indo atpažinimas taip pat gali būti išjungtas naudotojo nustatymuose naudojant „Au“ parametą. Žiūrėkite skyrių „Naudotojo nustatymai“.

Ši funkcija gali būti naudojama, jei indas jau yra ant viryklės arba jei viryklė yra tuščia.

GALIOS ZONA SU GALIOS PADIDINIMO PARINKTIMI

Kai kuriuose modeliuose galima įjungti galios padidinimą, pažymėtą „P” arba „»” ženklu. Galios didinimas vienu metu visose kaitvietėse neveikia. Taip galima greičiau pašildyti indus ir maistą.

Funkcija leidžia laikinai ruošti maistą didžiausia galia iki 5 minučių. Tada veikimo galia automatiškai sumažinama iki 9 lygio. Šią funkciją galima iš naujo įjungti, jei sistema neperkaitusi.

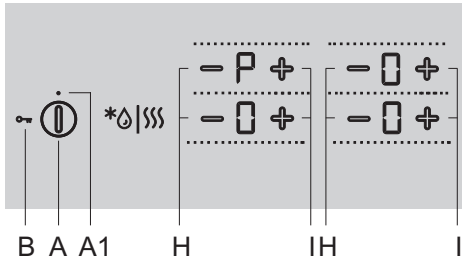

- Viryklė įjungta ir ant vienos kaitvietės galima dėti tinkamą indą.

Galios didinimo įjungimas

- Pasirinkite virimo zoną.
- Nustatykite galingumo lygį į 9, tada paspauskite mygtuką (I). Ekrane pasirodys simbolis „P”. Funkcija yra įjungta.

Galios padidinimo išjungimas

- Paspauskite mygtuką (H). Galios didinimas bus išjungtas, o galia sugrįš į 9 lygį.
- Galią galima sumažinti iki norimo lygio paspaudus mygtuką (H).

 Kaitvietė su įjungtu galios padidinimu (P) vartoja daug energijos. Todėl gretimoje viršutinėje kaitvietėje vienu metu negalima nustatyti didžiausios galios; o galios didinimo trukmė bus ribojama iki 9.

UŽRAKTAS NUO VAIKŲ

Viryklėje gali būti įjungtas užraktas nuo vaikų, kad jie lengvai negalėtų įjungti prietaiso.

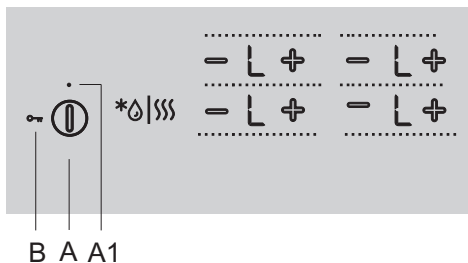

Viryklės valdiklių užrakinimas

Viryklė turi būti išjungta.

Paspauskite įjungimo/išjungimo mygtuką palaikykite jį 3 sekundes. Kaitvietės galios indikatoriuose pasirodys „L“. Dabar viryklė yra užrakinta. Po 5 sekundžių viryklė automatiškai persijungs į laukimo režimą.

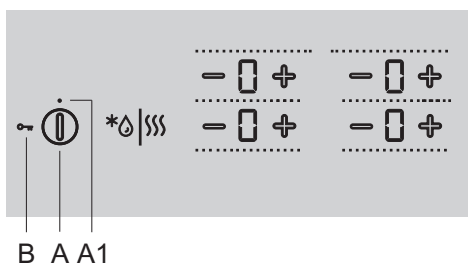

Viryklės valdiklių arrakinimas

Norėdami atrakinti viryklę, darykite taip pat, kaip ją užrakindami. Viryklė turi būti išjungta.

Paspauskite įjungimo/išjungimo mygtuką palaikykite jį 3 sekundes. Ant virimo zonos maitinimo indikatorių vietoje „L“ atsiras „0“. Dabar viryklė yra atrakinta ir paruošta naudoti.



Jei užrakto nuo vaikų funkcija įjungta vartotojo nustatymų režimu (Žiūrėkite skyrių „Naudotojo nustatymai“), kaskart, kai išjungiama, viryklė bus automatiškai užrakinama.



Prieš valydami įjunkite užrakto funkciją, kad viryklė nebūtų atsitiktinai įjungta.

ATITIRPINIMAS/ PAŠILDYMAS

Paspauskite (C) mygtuką, kad suaktyvintumėte atitirpinimo/pašildymo funkciją. Atšildant palaikoma 42 °C temperatūra. Atitirpinant maisto temperatūra palaikoma 70 °C temperatūroje.

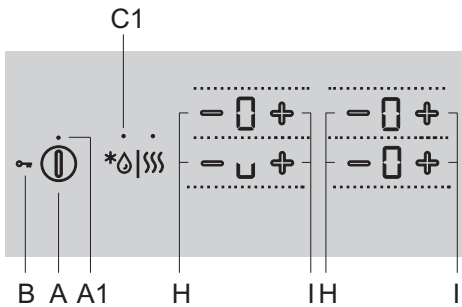

Atitirpinimo funkcija

Paspauskite mygtuką (A), norėdami įjungti gartraukį. Padėkite tinkamą indą ant pasirinktos kaitvietės.

Palieskite mygtuką (C) vieną kartą; Užsidega indikatoriaus lemputė (C1). Paspauskite pasirinktos kaitvietės (H) arba (I) mygtuką. Ekране pasirodys simbolis „u“.

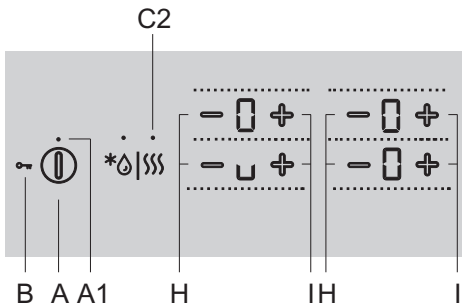

Atitirpinimo funkcijos įjungimas

Paspauskite mygtuką (A), norėdami įjungti gartraukį. Padėkite tinkamą indą ant pasirinktos kaitvietės.

Palieskite mygtuką (C) du kartus; Užsidega indikatoriaus lemputė (C2). Paspauskite pasirinktos kaitvietės (H) arba (I) mygtuką. Ekране pasirodys simbolis „U“.

Išjunkite atitirpinimo/ pašildymo funkciją

- Paspauskite pasirinktos kaitvietės (H) arba (I) mygtuką.
- Kaitvietė išjungžiama, o ekrane pasirodo „0“.

LAIKMAČIO FUNKCIJOS

Virimo laiką galima nustatyti nuo 1 iki 99 minučių. Ši funkcija leidžia naudoti du darbo režimus:

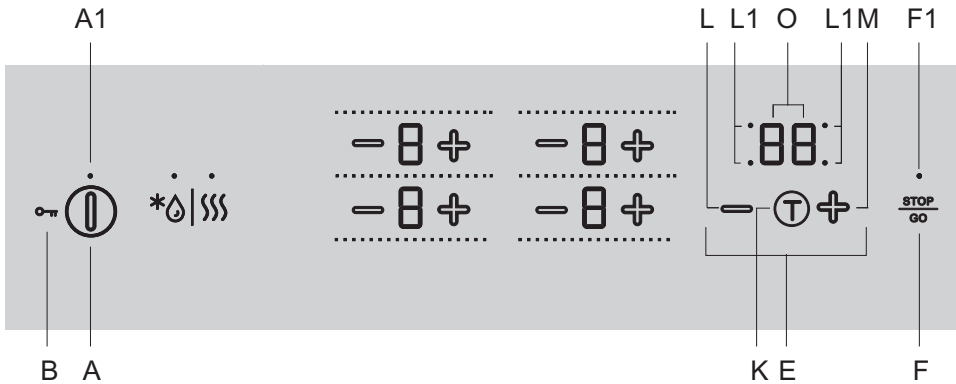

A MINUČIŲ SIGNALAS

Palieskite laikmačio/minutės signalo mygtuką (K), kad įjungtumėte laikmatį. Laikmačio ekrane (O) pasirodys 00. Palieskite mygtukus (L) ir (M), kad nustatytumėte laiką nuo 1 iki 99 minučių.

- Pasibaigus nustatytam laikui, bus įjungtas aliarmas; tačiau viryklė nebus išjungta.
- Signalą galite išjungti, palietę bet kurį mygtuką; arba jis automatiškai išsijungs po tam tikro laiko.
- Viryklę įjungus (A) mygtuku, minučių laikmatis lieka aktyvus.
- Per paskutinę atskaitos laiko minutę likęs laikas bus rodomas sekundėmis.

B IŠJUNGTAS LAIKMATIS PASIRINKTI KAITVIETEI

Ši funkcija leidžia nustatyti maisto gaminimo laiką pasirinktai kaitvietai, kuriai jau yra nustatytas galios lygis. Kai laikas baigiasi, kaitvietė išjungiamą automatiškai.

Palieskite laikmačio/minutės signalo mygtuką (K), kad įjungtumėte laikmatį. Laikmačio ekrane (O) pasirodys 00. Vėl palieskite jutiklį (K). Pradės mirksėti atitinkamos kaitvietės taškas (L1).

- Palieskite mygtukus (L) ir (M), kad nustatytumėte laiką nuo 1 iki 99 minučių.
- Kai norima vertė nustatyta, prasidės atgalinis skaičiavimas. Pradės mirksėti taškas (L1), rodantis, kokios kaitvietės laikmačio funkcija yra nustatyta.
- Pasibaigus nustatytam laikui, įsijungs garsinis signalas ir kaitvietė bus išjungta. Laikrodžio ekrane mirksės „00“. Signalą galite išjungti, palietę bet kurį mygtuką; arba jis automatiškai išsijungs po tam tikro laiko.

Virimo laikmatis gali būti nustatytas kiekvienai kaitvietai atskirai. Jei suaktyvintos kelios laikmačio funkcijos, likusieji atitinkamų kaitviečių zonų laiko intervalai ekrane bus rodomi pakaitomis po keletą sekundžių. Mirksinti signalinė lemputė rodytų atitinkamą kaitvietę.

Virimo laiko keitimas

- Likęs virimo laikas gali būti pakeistas bet kuriuo metu.
- Palieskite išjungimo laikmačio mygtuką (K), ir pasirinkite norimos kaitvietės laikmačio ekraną. Pradės mirksėti atitinkama signalinė lemputė (L1).
- Palieskite mygtuką (L) arba (M), norėdami nustatyti naują norimą kepimo laiką.

Likusio virimo laiko parodymas

Jei yra įjungti keli laikmačio nustatymai, likęs virimo laikas gali būti rodomas palietus mygtuką (K).

Laikmačio atstata

- Pasirinkite norimą laikmačio ekraną, paspausdami mygtuką (K) (žiūrėti skyrių "Nustatyto virimo laiko keitimas"). Bus rodomas nustatytas laikmatis ir užsidegs taškas, nurodantis atitinkamą kaitvietę.
- Palieskite mygtuką (M), kad nustatytumėte reikšmę 00 arba vienu metu paspauskite (L) ir (M), kad iš karto iš naujo nustatytumėte reikšmę 00.

KEPIMO SUSTABDYMAS „STOP & GO“ FUNKCIJA

„STOP & GO“ funkcija leidžia pristabdyti (arba sustabdyti) virimo procesą, tačiau išsaugo visus jūsų nustatymus.

Norėdami sustabdyti virimo procesą, palieskite „STOP & GO“ mygtuką (F). Virš mygtuko užsidegs indikatorius (F1). Nustatymai ekrane pradės mirksėti. Visi nustatymai yra sustabdomi, o kaitvietė nėra šildoma (šildytuvai yra išjungiami).

Visi mygtukai, išskyrus įjungimo/išjungimo ir „STOP & GO“, yra neaktyvūs.

Norėdami išjungti „STOP & GO“ funkciją, dar kartą palieskite „STOP & GO“ mygtuką. Indikatoriaus lemputė (F1) išsijungs.

Jei „STOP & GO“ funkcija neišjungiama, visa viryklė automatiškai išsijungs po 10 minučių.

APSAUGA NUO PERKAITIMO

- Viryklėje įrengtas aušinimo ventiliatorius, kuris vėsina elektroninius komponentus maisto gaminimo metu. Ventiliatorius gali veikti dar po gaminimo proceso pabaigos.

- Nedidelė viryklė taip pat turi perkaitimo saugiklį, kuris apsaugo elektroninius komponentus nuo gedimų. Saugos įtaisas veikia keliais etapais.

Kai kaitvietės temperatūra žymiai padidėja, kepimo galia automatiškai sumažinama.

Jei to nepakanka, kaitvietės galia ir toliau mažėja, arba saugos mechanizmai visiškai išjungia kaitvietę.

Tokiu atveju ekranas rodytų „F2“. Kai viryklė atvės, visą viryklės galią bus galima vėl naudoti.

ATMINTIES FUNKCIJA

Atminties funkcija leidžia atstatyti neseniai pasirinktus nustatymus per 5 sekundes po viryklės išjungimo. Tai patogu, kai, pavyzdžiui, atsitiktinai paspaudžiate įjungimo/išjungimo mygtuką ir išjungiate visą viryklę arba jei viryklė automatiškai išsijungia dėl išsiliejusio skysčio.

Išjungus įjungimo/išjungimo mygtuką, per 5 sekundes turite vėl įjungti valdymo ekraną ir dar per 5 sekundes – nuspausti „STOP & GO“ mygtuką (F), norėdami atkurti nustatymus. Per šias 5 sekundes virš nustatymų atkūrimo mygtuko mirksės indikatoriaus lemputė. Visi parametrai, buvę aktyvūs prieš viryklės išjungimą, bus atkurti.

KAITVIETĒS IŠJUNGIMAS

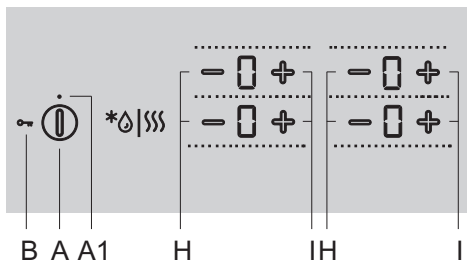

Norėdami išjungti kaitvietę, naudokite atitinkamą mygtuką (H), kad nustatytumėte reikšmę 0.

Norėdami greitai išjungti kaitvietę, vienu metu palieskite atitinkamus mygtukus (H) ir (I). Pasigirs trumpas pyptelėjimas, o ekrane pasirodys 0.

Jei virimo zonų galios lygis yra nustatytas į „0“, viryklė bus išjungta automatiškai po 10 sekundžių.

LIKUTINĖS ŠILUMOS INDIKATORIUS

Stiklo keramikos viryklėje taip pat yra įmontuotas likutinės šilumos ekranas H. Stiklo keramikos viryklės zona nėra kaitinama tiesiogiai, o tik netiesiogiai. Karštis spinduliuojamas atgal į indą. Kol išjungus viryklę dega simbolis 3“, kaitvietėje yra likutinė šiluma, kurią galima naudoti, kad maistas liktų šiltas, arba maistui atitirpinti. Net tada, kai simbolis „H“ dingsta, kaitvietė vis dar gali būti karšta. Būkite atsargūs, nes yra pavojus nusideginti!

MAKSIMALUS VIRIMO LAIKAS

Dėl saugumo sumetimų virimo laikas kiekvienai kaitvietai ribojamas iki maksimalios trukmės. Maksimalus gaminimo laikas priklauso nuo neseniai nustatyto galios lygio. Jei galios lygis nepasikeitė, kaitvietė bus išjungta automatiškai pasiekus maksimalaus virimo trukmę.

Galios lygis	U	u	1	2	3	4	5	6	7	8	9	P*
Ilgiausias virimo laikas (val.).	2	8	8	8	6	6	4	4	2	1,5	1,5	1,5

* Po 5 minučių maitinimo lygis automatiškai sumažėja iki 9; po 1,5 val. kaitvietė išjungiamą.

VISOS VIRYKLĖS IŠJUNGIMAS

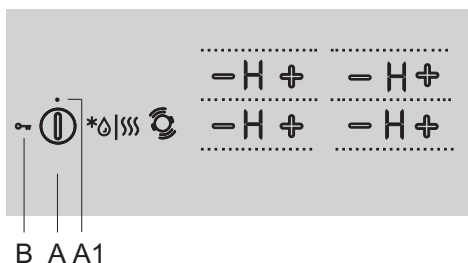

Palieskite įjungimo/išjungimo mygtuką (A), norėdami išjungti visą viryklę. Viryklė pypstels ir visi indikatoriai bus išjungti, išskyrus kaitviečių, kurios yra vis dar karštos, indikatorius, kurių likutinės šilumos indikatorius **H** degs ir toliau, įspėjant, kad kaitvietė vis dar yra karšta.

AUTOMATINIS IŠSIJUNGIMAS

Jei virimo metu mygtukai yra suaktyvinti per ilgai (pvz., dėl išsiliejusio skysčio arba daikto, uždėto ant jutiklio mygtukų), po 10 sekundžių visos kaitvietės bus išjungtos ir ekrane pasirodys .

Daiktą reikia nuimti, arba išsiliejusį skystį reikia nuvalyti nuo jutiklio mygtukų per 2 minutes; Priešingu atveju viryklė bus automatiškai išjungta.

Naujausius nustatymus galima atkurti naudojant atminties funkciją, naudojant mygtuką „STOP & GO“ (F)..

NAUDOTOJO NUSTATYMAI

GARSO SIGNALO IR UŽRAKTO PARAMETRŲ NUSTATYMAS

Galite reguliuoti garsinio signalo garsumą, garso signalo trukmę, bendrą prietaiso galią ir automatinius užraktus.

Norėdami įjungti parametrų nustatymų meniu, kai prietaisas yra išjungtas, paspauskite pauzės mygtuką (F) ir palaikykite 3 sekundes.

Laikmačio ekrane pasirodys pirmasis parametras Uo , nurodantis akustinių signalų garsumą (garsumą). Paspauskite laikmačio mygtuką (K), kad pasirinktumėte parametro tipą. Paspauskite laikmačio nustatymo mygtukus (L) ir (M) ir nustatykite parametą.

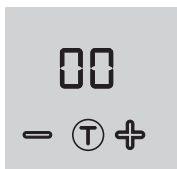

Uo: garsinis signalas ir signalo garsumas

So: signalo trukmė

Lo: automatinis užraktas

Au: automatinis puodo atpažinimas

Po: bendra didžiausia galia

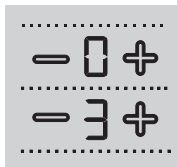

Šiuo metu nustatytoji parametro vertė bus rodoma dešinėje pusėje esančios kaitvietės energijos lygio ekranuose. Šią vertę galima nustatyti nuspaudžiant kaitvietės (H) arba (I) mygtukus.

Visi parametrai gali būti patvirtinti ir išsaugoti paspaudus ir laikant pauzės mygtuką (F) 2 sekundes. Tada pasigirs trumpas pyptelėjimas. Jei nenorite išsaugoti naujų parametrų nustatymų, uždarykite vartotojo nustatymų režimą, paspausdami įjungimo/išjungimo mygtuką.

Garsinis signalas ir signalas (garsumas) »Uo«

Galima nustatyti šias vertes:

00 ekrane = išjungta (netinka aliarmui ir garsiniam signalui apie klaidas)

01 ekrane = minimalus garsumas

02 ekrane = vidutinis garsumas

03 ekrane = didžiausias garsumas (numatytasis)

Trumpas garsinis signalas bus skleidžiamas po kiekvieno naujai nustatyto garsumo pakeitimo.

Garsinio aliarmo trukmė »So«

Galima nustatyti šias vertes:

05 ekrane = 5 sekundes

1.0 ekrane = 1 minutė

2.0 ekrane = 2 minutes (numatytasis)

Saugos užraktas nuo vaikų »Lo«

Jei automatinio užrakto funkcija įjungiama vartotojo nustatymų režimu, viryklė automatiškai bus užrakinta kaskart jai išjungus.

00 ekrane = išjungta (pagal nutylėjimą)

01 ekrane = įjungta

Indo padėties atpažinimas su automatinio kaitviečių sujungimu »Au«

Jei indo padėties atpažinimo su automatinio kaitviečių sujungimu funkcija išjungiama vartotojo nustatymų režime, tuomet prietaisas visada bus rankinio valdymo režime (kaskart įjungus prietaisą, 10 s truks puodo atpažinimas).

0 ekrane = išjungta

1 ekrane = įjungta (numatytasis)

Bendra didžiausia galia »Po«

Jei elektros instaliacija jūsų namuose turi kitokias srovės ribas, didžiausia suvartojama viryklės galia gali būti mažesnė.

2.3 ekrane = 2,3 kW = 10 A

2.8 ekrane = 2,8 kW = 12 A

3.0 ekrane = 3,0 kW = 13 A

3.7 ekrane = 3,7 kW = 16 A

7.4 ekrane = 7,4 kW = 2 x 16 A (iš anksto nustatytas)



Jei galios lygis yra ribotas, nustatymai ir maisto ruošimo galia gali būti ribojama. Prietaisas turi galios valdymo sistemą, kuri užtikrina, kad galios ribojimo poveikis būtų minimalus.

VALYMAS IR PRIEŽIŪRA



Būtinai išjunkite prietaisą iš elektros tinklo ir palaukite, kol prietaisas atvės.

Neleiskite vaikams valyti prietaiso arba atlikti bet kokius techninės priežiūros darbus be tinkamos priežiūros.

Po kiekvieno viryklės naudojimo palaukite, kol stiklo keramikos paviršius atvės, ir nuvalykite jį. Priešingu atveju visos likusios priemaišos pridegs ant karšto paviršiaus, kai kitą kartą naudosite viryklę.

Stiklo keramikos paviršių reikia reguliariai valyti ir prižiūrėti, naudoti specialias valymo medžiagas, kurios sudaro apsauginį sluoksnį ant paviršiaus, apsaugodamos ją nuo nešvarumų.



Prieš kiekvieną naudojimą nuo stiklo keramikos paviršiaus nuvalykite dulkes arba kitus nešvarumus, kurie gali subraižyti paviršių – nuo viryklės ir indų apačios.



Plieno vata, šiurkščios abrazyvinės kempinės ir abrazyviniai plovikliai gali subraižyti paviršių. Paviršių gali sugadinti agresyvūs purškiami ir netinkami skysti valikliai.



Plieno vata, šiurkščios abrazyvinės kempinės ir abrazyviniai plovikliai gali subraižyti paviršių. Paviršių gali sugadinti agresyvūs purškiami ir netinkami skysti valikliai.

Naudokite drėgną minkštą šluostę valyti smulkius nešvarumus. Tada sausai nuvalykite paviršių.

Valykite vandens dėmes švelniu acto tirpalu. Tačiau nenaudokite šio tirpalo valyti rėmeliui (tik kai kuriuose modeliuose), nes jis gali prarasti blizgesį. Nenaudokite agresyvių arba abrazyvinių valymo ar nukalkinimo medžiagų.

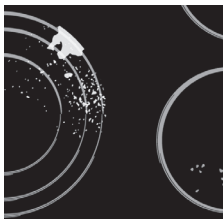

Sunkiai nuvalomiems nešvarumams naudokite specialų stiklo keramikos purškialą. **Laikykitės gamintojų nurodymų. Valiklių likučius reikia kruopščiai pašalinti, nes jie gali pažeisti stiklo keramikos viryklę, kai virimo zonos įkaista.**



Sunkiai valomus ar pridegusius nešvarumus valykite grandikliu. Su grandikliu dirbkite atsargiai, kad nesusižalotumėte.



Grandiklį naudokite tik jei nešvarumų negalite nuvalyti šlapiu skudurėliu arba specialiomis valymo priemonėmis, skirtomis stiklo keramikai.



Laikykite grandiklį **pakreipę tinkamu kampu** (45–60°). **Švelniai spauskite** grandiklį prie stiklo ir braukite virš ženklų, valydami nešvarumus. Stenkitės, kad plastmasinė grandiklio rankenėlė (kai kuriuose modeliuose) nesiliestų su karšta virimo zona.



Nespauskite grandiklio statmenai stiklui ir nebraižykite kaitvietės paviršiaus jo ašmenimis arba kampais.



Nedelsiant grandikliu nuvalykite išbyrėjusį cukrų arba maistą su cukrumi nuo stiklo keramikos viryklės, net jei viryklė dar karšta, nes cukrus gali nepataisomai sugadinti stiklo keramikos paviršių.



Bet koks stiklo keramikos paviršiaus spalvos pasikeitimas neturi įtakos jo veikimui ar paviršiaus stabilumui. Toks spalvos pakitimas dažniausiai atsiranda dėl pridegusių maisto likučių ant paviršiaus, arba dėl kai kurių indų medžiagų (pavyzdžiui, aliuminio arba vario). Tokį spalvos pakitimą labai sunku visiškai pašalinti.

Pastaba: išblukimas ir panašūs defektai įtakos tik viryklės išvaizdą, o ne tiesiogiai jos funkcijas. Tokiais atvejais priežiūros garantija netaikoma.

TRIKČIŲ LENTELE

TRIUKŠMAS IR JO PRIEŽASTYS METU INDUKCIINIO KEPIMO METU

Triukšmai ir garsai	Priežastis	Sprendimas
Indukcinis triukšmas	Indukcinė technologija remiasi tam tikromis metalų elektromagnetinio poveikio savybėmis. Tai lemia vadinamąsias sūkurines sroves, kurios verčia molekules virpėti. Šie virpesiai (vibracija) yra transformuojami į šilumą. Priklausomai nuo metalo tipo, tai gali sukelti gana daug triukšmo.	Tai normalu ir nereiškia, kad yra gedimų.
Į transformatoriaus ūžesį panašūs garsai	Girdisi, kai verdama aukšto galios lygiu. Priežastie yra energijos kiekis, pereinantis iš viryklės į puodą ar keptuvę.	Triukšmas dings arba susilpnės, kai sumažinsite galios lygį.
Indų vibracija ir skilinėjimas	Triukšmas atsiranda dėl indų (puodo ar keptuvės), pagamintų iš skirtingų medžiagų.	Jis kyla dėl gretimų paviršių įvairių ir medžiagų sluoksnių vibracijos. Šis triukšmas priklauso nuo indų rūšies. Jis gali skirtis priklausomai nuo verdamo maisto kiekio ir rūšies.
Ventiliatoriaus triukšmas	Tinkamam indukcijos elektroninių komponentų veikimui reikia reguliuoti temperatūrą. Todėl nedidelė viryklė yra su ventiliatoriumi, kuris veikia kintamu greičiu, priklausomai nuo esamos temperatūros.	Ventiliatorius gali veikti net kai viryklė išjungta, jei temperatūra ir toliau yra pernelyg aukšta.

SAUGOS FUNKCIJOS IR KLADŲ EKRANAS

Viryklėje įrengti apsaugos nuo perkaitimo jutikliai. Šie jutikliai gali laikinai automatiškai išjungti bet kokią kaitvietę arba visą kaitlentę.

Klaida, galimos priežastys / sprendimas

- Pasigirsta nuolatinis pypsėjimas ir ekrane mirksi ,
 - Vandens išsiliejimo jutiklio paviršiaus, arba objektas uždėtas virš jutiklių.
Nuvalykite jutiklio paviršių.
- „F2“ ekrane
 - Kaitvietės zona perkaito. Palaukite, kol virimo zona atauš.
- „F“ ekrane
 - Rodo, kad veikimo metu įvyko klaida.



Jei atsiranda klaida arba klaidos rodinys „F“ neišnyksta, kelioms minutėms atjunkite viryklę nuo maitinimo tinklo (atjunkite saugiklį arba išjunkite pagrindinį jungiklį); tada vėl prijunkite viryklę prie maitinimo tinklo ir įjunkite pagrindinį jungiklio mygtuką.

Jei problema išlieka, nors ir laikotės aukščiau pateiktų nurodymų, kreipkitės į įgaliotąjį techninės priežiūros specialistą. Jei prireikia remonto arba pateikiamos garantinės pretenzijos dėl netinkamo sujungimo arba prietaiso naudojimo, garantija negali būti taikoma. Šiuo atveju naudotojas turi padengti remonto išlaidas.



Prieš prietaiso remontą jį reikia atjungti nuo elektros tinklo (tam išimkite saugiklį arba atjunkite maitinimo laidą iš sieninio lizdo).

ĮMONTOJAMOS VIRYKLĖS MONTAVIMAS

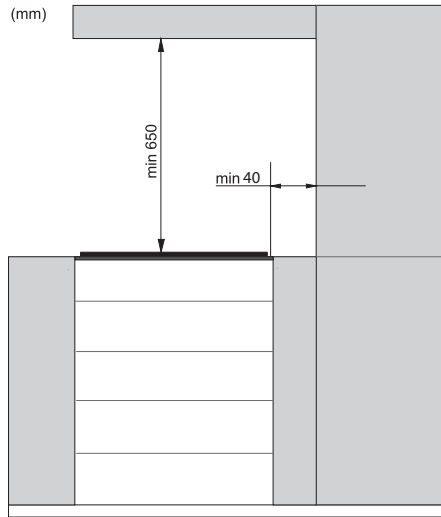

- Naudoti medžio masyvo kampinę apdailą ant stalviršių už kaitvietės galima, tik jei tarpas tarp apdailos ir viryklės yra ne mažesnis nei nurodyta montavimo planuose.

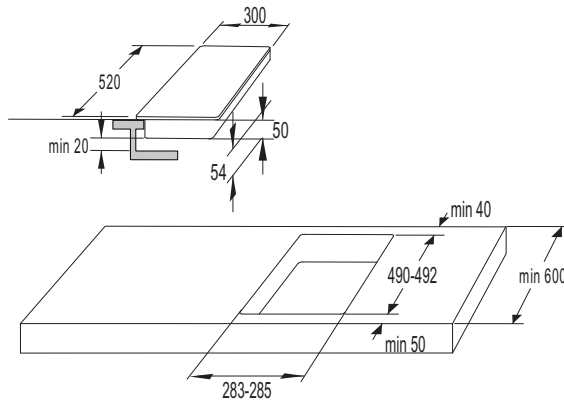

30cm

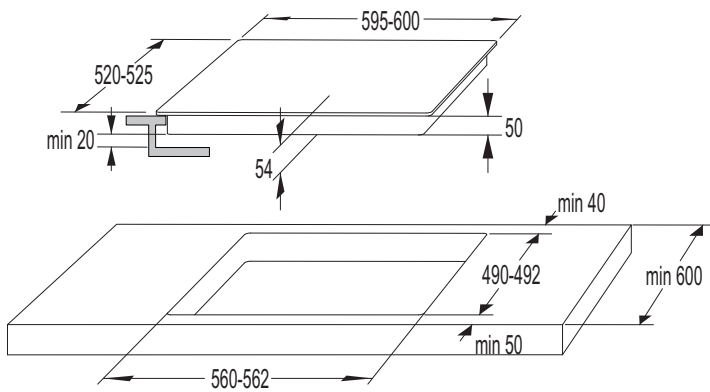

60cm

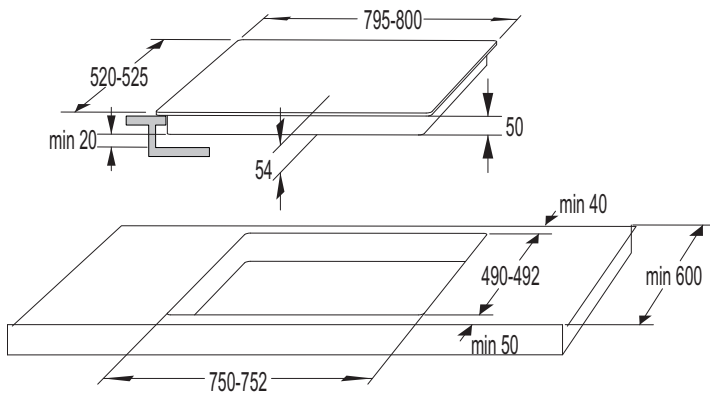

80cm

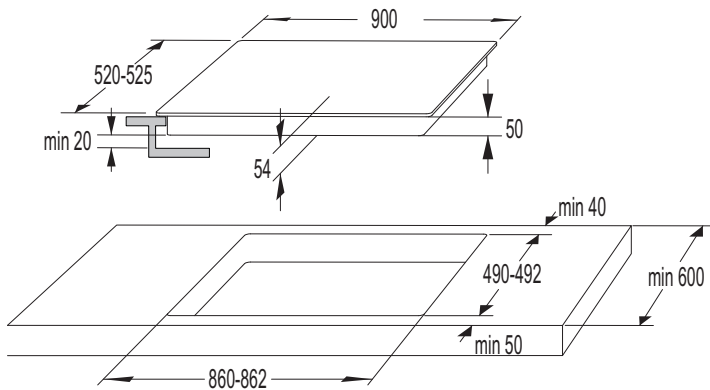

90cm

ORO VENTILIACIJOS ANGOS APATINĖJE VIRTUVĖS SPINTELĖJE

- Normaliam indukcijos viryklės ir garų surinkėjo elektroninių komponentų veikimui reikia pakankamos oro cirkuliacijos.

A Apatinė virtuvės spintelė su stalčiumi

- Spintelės galinėje sienelėje turi būti anga ne mažiau kaip 140 mm aukštyje palei visą spintelės plotį. Be to, priekinėje pusėje turėtų būti ne mažiau kaip 6 mm skersmens anga per visą spintelės plotį.
- Po visa virykle palei visą jos ilgį turėtų būti įrengtas horizontalus pertvaros skydelis. Tarp apatinio prietaiso galo ir pertvaros plokštės turi būti ne mažiau kaip 20 mm tarpas. Galinėje pusėje turi būti tinkama ventiliacija.
- Kaitlentė apatinėje dalyje turi ventiliatorių. Jei yra spintelės stalčius, nenaudokite jo laikyti smulkius daiktus arba knygas, nes jas gali sugriebti ventiliatorius, tuomet daiktai sugadins ventiliatorių ir aušinimo sistemą. Be to, nelaikykite stalčiuje aliuminio folijos arba degių medžiagų bei skysčių (pvz., purškalo). Laikykite šias medžiagas atokiau nuo viryklės. Sprogimo pavojus! Tarp stalčių turinio ir ventiliatoriaus įleidimo angų turėtų būti bent 20 mm atstumas.

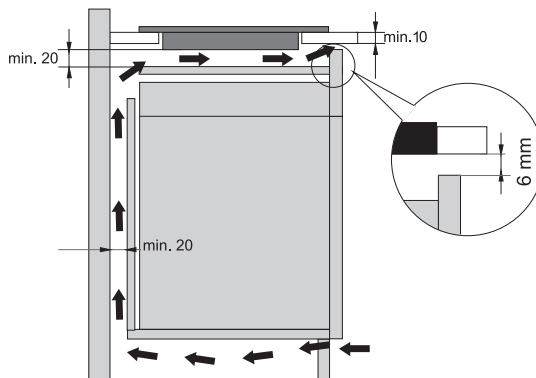

B Apatinė virtuvės spintelė su orkaitė

- Orkaitę montuoti po virykle galima, jei orkaitės tipai yra EVP4.., EVP2.., EVP3.. ir t.t., kuriuose yra aušinimo ventiliatorius. Prieš montuojant orkaitę, virtuvės spintelės galinę sienelę montavimo zonoje reikia išimti. Be to, priekinėje pusėje turėtų būti ne mažiau kaip 6 mm skersmens anga, per visą spintelės plotį.
- Jei indukcinė viryklė įrengta po kitais prietaisais, negalime garantuoti jų tinkamo veikimo.

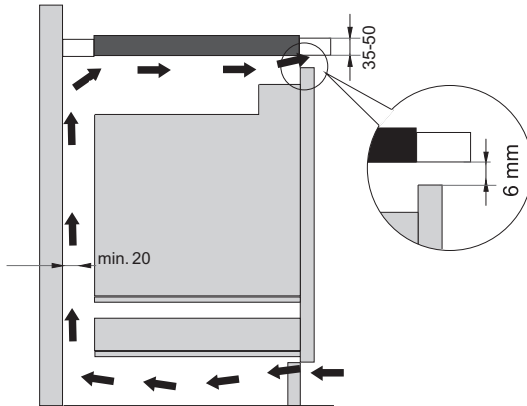

MONTAVIMAS TAME PAT LYGYJE SU STALVIRŠIU

Prietaisai be šlifuo­to kraš­to ar de­koratyvi­nių rėmų tin­ka mon­tuoti tame pat lygyje su stalviršiu.

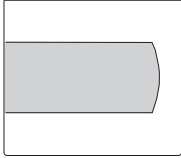

šlifuo­tas kraš­tas

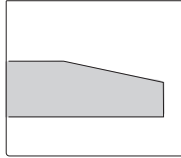

briauno­tas kraš­tas

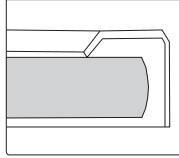

de­koratyvi­nis rėmelis

1. Prietaiso montavimas

Prietaisą galima mon­tuoti tik ant aukš­tai tem­peratūrai ir van­de­niui atsparus stalviršio, pvz., stalviršio iš (natūralaus) akme­ns (mar­mu­ro, gra­nito) ar kietos me­dienos (kraš­tai išilgai iš­pjovos turi būti san­darūs). Instalio­uant į ke­ra­mi­kos, me­džio ar stiklo stalviršius, turi būti na­udo­jamas me­di­nis rėmelis. Rėmas su prietaisu nėra tie­kiamas.

Prietaisą galima mon­tuoti tik ant stalviršio, pa­ga­mi­nto iš kitų me­d­žiagų, pa­sikonsultavus su stalviršio ga­mi­to­ju ir ga­vus aiškų jo pat­vir­ti­ni­mą. Pa­grin­di­nis prietaiso vi­di­nis mat­muo turi būti lygus bent vi­di­nei prietaiso iš­pjovai. Taip bus gal­i­ma lengvai išimti prietaisą iš stalviršio. Prit­vir­ti­n­kite san­darinimo juos­­tą išilgai stiklo plo­kš­­tės apa­čios pe­ri­me­tro.

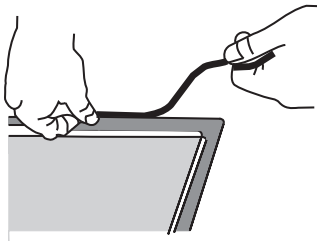

Pirma pra­kiš­kite mai­ti­ni­mo lai­dą per išėmą. Įs­ta­ty­kite prietaisą virš išėmos cen­tro. Pri­jūn­kite prietaisą prie mai­ti­ni­mo tin­klo (žr. prietaiso pri­jūn­gi­mo in­struk­ci­jas). Prieš san­darinant prietaisą, iš­ban­dy­kite jo veiki­mą.

Tarpą tarp prietaiso ir stalviršio už­den­kite si­li­kono san­darikliu. Si­li­kono san­dariklis, na­udo­jamas prietaiso san­darinimui, turi būti atsparus aukš­tai tem­peratūrai (ma­žiausiai iki 160 °C). Iš­ly­gin­kite si­li­kono san­dariklį na­udo­dami tin­kamą įrankį.

Laiky­kitės pa­si­rin­kto si­li­kono san­dariklio na­udo­ji­mo in­struk­ci­jų. Ne­jūn­kite prietaiso tol, kol si­li­kono san­dariklis visiškai neiš­džius.

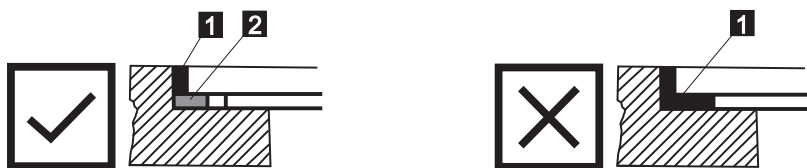

1. Silikono sandariklis, 2. Sandarinimo juosta



Ypatingą dėmesį atkreipkite į akmens stalviršio (natūralius) montavimo matmenis. Renkant silikono sandariklį, atkreipkite dėmesį į stalviršio medžiagą ir kreipkitės į stalviršio gamintoją. Naudojant netinkamus silikono sandariklius gali negrįžtamai pasikeisti kai kurių dalių spalva.

2. Išmontuoto prietaiso utilizavimas:

Prietaisą atjunkite nuo maitinimo lizdo.

Naudokite tinkamą įrankį silikono tarpiklio pašalinimui nuo perimetro. Nuimkite prietaisą, stumdami jį iš apačios į viršų.



Nemėginkite išimti prietaiso per viršutinę stalviršio pusę!



Paslaugų skyrius yra atsakingas tik už indukcinės viryklės remontą ir aptarnavimą. Pasikonsultuokite su specializuotu virtuvės įrangos pardavėju dėl viryklės pakartotinio įdiegimo.

Akmens stalviršis

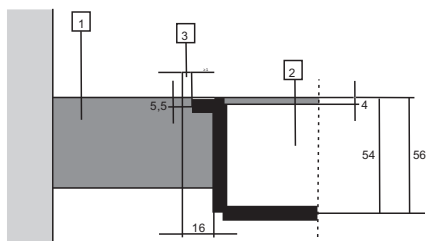

- 1 - Stalviršis
- 2 - Prietaisas
- 3 - Anga

Atsižvelgiant į prietaiso stiklo keramikos plokštės paklaidą (leidžiamąją vertę) ir stalviršio išpjovą, lizdą galima reguliuoti (mažiausiai 2 mm).

Keraminis, medinis arba stiklinis stalviršis

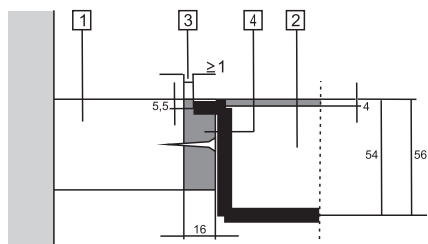

- 1 - Stalviršis
- 2 - Prietaisas
- 3 - Anga
- 4 - Medinis rėmas, storis 16 mm.

Atsižvelgiant į prietaiso stiklo keramikos plokštės paklaidą (leidžiamąją vertę) ir stalviršio išpovą, lizdą galima reguliuoti (mažiausiai 2 mm). Įstatykite medinį rėmą 5,5 mm žemiau viršutinio stalviršio krašto (žr. pav.).

Darydami išpovą, stebėkite stiklo kraštų spindulius (R10, R2).

STIKLAS

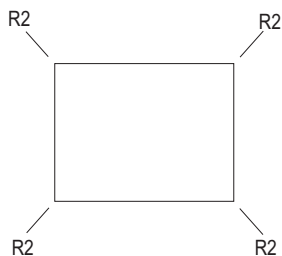

MONTAVIMO ANGA

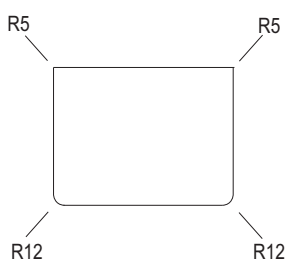
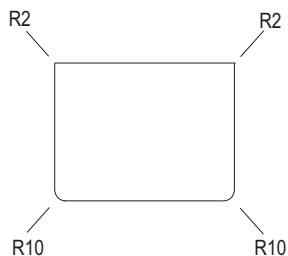
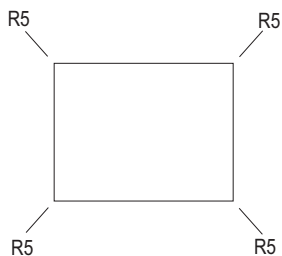

STALVIRŠIO ANGOS MATMENYS - FLUSH MOUNT

(atkarībā no modeļa)

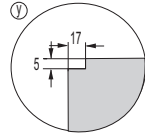
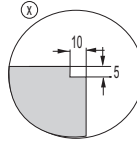
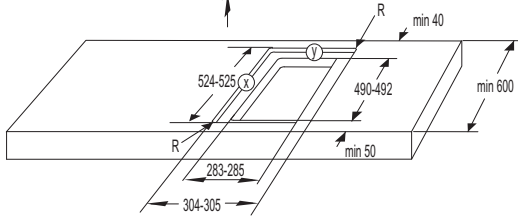
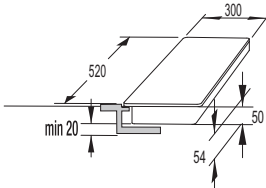

30cm

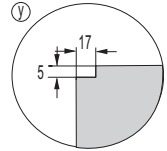
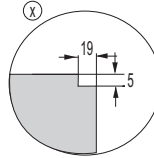
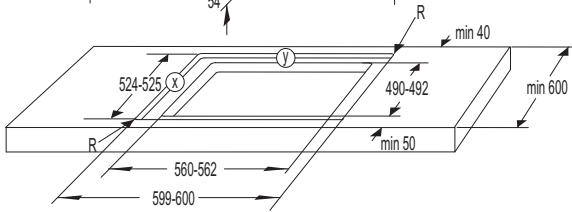
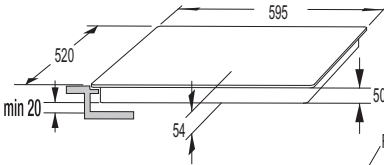

60cm

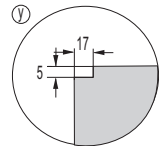
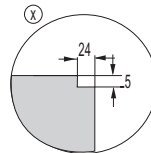
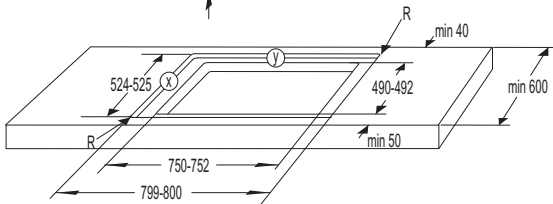
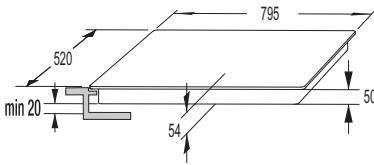

80cm

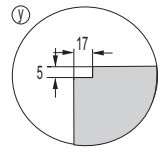
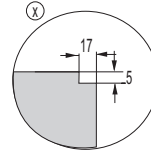
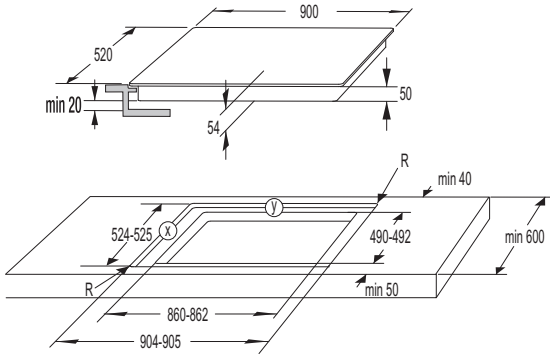

90 cm



Jei orkaitė sumontuota po paslėptai įmontuotu gartraukiu, tuomet stalviršio aukštis turi būti ne mažesnis kaip 40 mm.

PUTPLASČIO TARPINĖS MONTAVIMAS



Kai kuriuose prietaisuose tarpinė jau yra sumontuota!

Prieš montuodami prietaisą į virtuvės stalviršį, įmontuokite putų tarpinę, pateiktą su prietaisu, apatinėje stiklo keramikos viryklės dalyje.

- Nuimkite apsauginę plėvelę nuo tarpinės.
- Pritvirtinkite tarpinę apatinėje stiklo pusėje (2-3 mm atstumu nuo krašto). Tarpinę reikia dėti palei visą stiklo kraštą. Tarpinė negali persidengti kampuose.
- Montuodami tarpiklį, įsitikinkite, kad jis tvarkingas ir nesugadinkite jo jokiais aštriais daiktais.

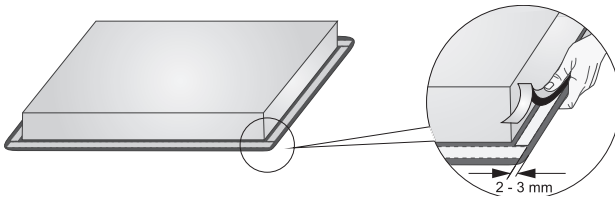

Nemontuokite prietaiso be putplasčio tarpiklio!

- Stalviršis turi būti visiškai lygus.
- Saugokite išpjautus paviršius.

VIRYKLĖS PRIJUNGIMAS PRIE MAITINIMO TINKLO

- Maitinimo tinklo apsauga turi atitikti atitinkamas taisykles.
- Prieš prijungdami prietaisą, įsitikinkite, kad įtampa, nurodyta duomenų lentelėje, atitinka jūsų namų tinklo įtampą.
- Elektros tinkle turi būti įrengtas perjungimo įtaisas, kuris gali atjungti visas prietaiso jungtis nuo elektros tinklo. Minimalus tarpas tarp atidarytų kontaktų turi būti 3 mm. Tinkami įtaisai yra saugikliai, apsauginiai jungikliai ir t.t.
- Jungtis turi būti priderinta prie srovės ir saugiklių.
- Sumontavus, dalys, kuriomis teka elektros srovė ir izoliuotos dalys turi būti apsaugotos nuo kontakto.



Prietaisą gali jungti tik įgaliotas specialistas. Dėl neteisingų sujungimų galite sugadinti prietaiso dalis. Tokiu atveju garantija nebegalioja.
Prieš remontą ir valymą atjunkite prietaisą nuo maitinimo lizdo.

JUNGIMO SCHEMA

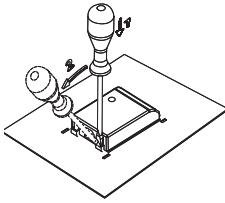

Perjungikliai (jungiamieji tilteliai) dedami į specialų lizdą ant gnybtu.

MAITINIMO LAIDAS

Šie taškai gali būti naudojami prijungimui:

- H05 VV-F arba H05V2V2-F tipo jungiamieji laidai su PVC izoliacija su geltonu ir žaliu apsauginiu laidininku arba kiti analogiški arba geresni laidai.
- Išorinio laido skersmuo turi būti ne mažesnis, kaip 8,00 mm.

2N 380-415V ~ / 50/60 Hz

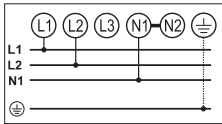

2 2N 220-240V ~ / 50/60 Hz

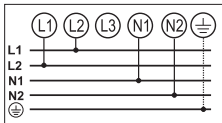

220-240V ~ / 50/60 Hz

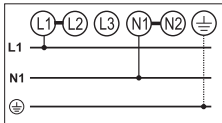

220-240V ~ / 50/60 Hz

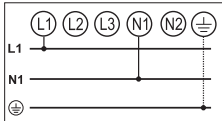

Normalus ryšys

- 2 fazės, 1 neutralus laidas (2 IN, 380-415 V ~ / 50/60 Hz):
 - ▷ Įtampa tarp fazių ir neutralaus laidininko yra 220-240 V -.
 - ▷ Įtampa tarp dviejų fazių yra 380-415 V -.
 - ▷ Įdiekite dangtelį tarp gnybtų 4-5. Grupėje turėtų būti bent du 16 amperų saugikliai.
 - ▷ Maitinimo laido skersmuo turėtų būti bent 2,5 mm².
- 2 fazės, 2 neutralūs laidininkai (2 2N, 220-240 V ~ / 50/60 Hz):
 - ▷ Įtampa tarp fazių ir neutralių laidų yra 220-240 V -.
 - ▷ Grupėje (įrenginyje) turėtų būti bent du 16 amperų saugikliai.
 - ▷ Maitinimo laido skersmuo turėtų būti bent 2,5 mm².

Speciali jungtis:

- Vienfazis jungimas (1 IN, 220-240 V ~ / 50/60 Hz):
 - ▷ Įtampa tarp fazės ir neutralaus laidininko yra 220-240 V -.
 - ▷ Įdiekite perjungiklius tarp gnybtų 1-2 ir 4-5. Grupėje (įrenginyje) turėtų būti bent 32 A saugiklis. Maitinimo laido šerdies skersmuo turėtų būti bent 4 mm².

Patieskite maitinimo laidą per apkabą (gnybtą), kuris apsaugo kabelį nuo ištraukimo.

Dėl neteisingų sujungimų galite sugadinti prietaiso dalis. Tokiu atveju garantija nebegalioja.

Prieš prijungdami prietaisą įsitikinkite, kad įtampa, nurodyta duomenų lentelėje, atitinka jūsų namų tinklo įtampą. Prieš prijungdami prietaisą įsitikinkite, kad įtampa, nurodyta duomenų lentelėje, atitinka jūsų namų tinklo įtampą. Ekspertas turi patikrinti tikrąją įtampą jūsų namuose (220-240 V, pagal su N), naudodamas tinkamą skaitiklį!

Prietaisai, kurių plotis yra 30 centimetrų (dvi virimo zonos), leidžiami tik vieno fazės jungtys. Maitinimo laido skersmuo turi būti ne mažesnis kaip 1,5 mm²!

ŠALINIMAS



Pakuotė yra pagaminta iš aplinkai nekenksmingų medžiagų, kurias galima būti perdirbti, išmesti arba sunaikinti be jokio pavojaus aplinkai. Šiuo tikslu pakuotės medžiagos yra atitinkamai paženklintos.

Ant produkto arba jo pakuotės esantis simbolis nurodo, kad produktas neturėtų būti išmestas su įprastomis buitinėmis atliekomis. Produktas turėtų būti perduotas į elektros ir elektroninės įrangos atliekų perdirbimo surinkimo centrą.

Išmesdami produktą teisingai galėsite išvengti bet kokių neigiamų pasekmių ir poveikio aplinkai ir žmonių sveikatai, kuris gali atsirasti, jei gaminys išmetamas netinkamai. Prireikus išsamios informacijos apie gaminio šalinimą ir perdirbimą, kreipkitės į atitinkamas savivaldybių institucijas, atsakingas už atliekų tvarkymą, atliekų tvarkymo paslaugų įmones, arba parduotuvę, kurioje pirkote gaminį.

Mes pasiliegame teisę daryti bet kokius naudojimo instrukcijos ir klaidų aprašymų pakeitimus.

BI4 TI



It (05-21)