

КІРІСТІРІЛЕТІН ДУХОВКАНЫ

Индукциялық панель

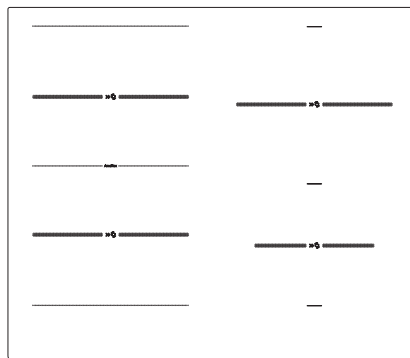

Сенім білдіргеніңіз үшін алғыс айтамыз және жаңа аспабыңыз құтты болсын.

Аспапты қолдану ыңғайлы әрі қарапайым болуы үшін біз пайдалану жөніндегі толық нұсқаулықты дайындадық. Ол жаңа аспаппен жылдам танысып шығуға мүмкіндік береді.

Аспабыңызда бұзылулардың жоқ екендігін тексеріп алыңыз. Бұзылуларды анықтаған жағдайда аспапты сатып алған сауда ұйымына хабарласыңыз.



АҚПАРАТ!

Ақпарат, кеңес, көмек немесе ұсыныс



Қысқаша нұсқаулық

Қауіп туралы ескерту

Мазмұны

Қауіпсіздік техникасы жөніндегі нұсқаулықтар	4
Қалған қауіпсіздік шаралары	7
Аспапты жалғау алдында	7
Аспап сипаттамасы	8
Техникалық деректер	8
Алғаш пайдаланбас бұрын	8
Конфорка	9
Пісіру бетін басқару	12
Басқару панелі	12
Пісіру панелін қосу	13
Конфоркаларды қосу	13
Қыздыру дәрежесін өзгерту	13
Дайындау автоматикасы	13
Қыздырудың біріктірілген аймағы	14
Конфоркаларды автоматты түрде біріктірумен ыдыс қойылатын жерді автоматты түрде анықтау	15
Power Boost максималды қыздыру қуаты режимі	16
Қызып кетуден қорғау	17
Балалардан қорғайтын блоктау	17
Еріту/қыздыру	17
Духовканың жұмыс жасау уақытын бағдарламалау	18
Stop&Go үзіліс функциясы	19
Соңғы баптауларды қалпына келтіру	20
Автоматты түрде сөндіру	20
Конфорканы сөндіру	20
Қалдық жылу индикаторлары	20
Жұмыс ұзақтығын шектеу	20
Пісіру панелін сөндіру	21
Пайдаланушы баптаулары	22
Тазалау және қызмет көрсету	24
Қателер мен ақаулықтар кестесі	25
Индукциялық дайындау кезіндегі шуыл	26
Кірістірілетін пісіру панелін орнату	27
Монтаждау процесі	27
Асхана шкафындағы желдету саңылаулары	28
Үстіңгі тақтаймен бір деңгейде монтаждау	30
Нығыздағышты жабыстыру	34
Пісіру панелін электр желісіне жалғау	35
Жалғау схемасы	35
Құрылғыдан арылу	37

Қауіпсіздік техникасы жөніндегі нұсқаулықтар



ҚАУІПСІЗДІК ШАРАЛАРЫ: НҰСҚАУЛЫҚПЕН МҰҚИЯТ ТАНЫСЫП ШЫҒЫҢЫЗ ЖӘНЕ ОНЫ ОДАН АРЫ ҚОЛДАНУ ҮШІН САҚТАП ҚОЙЫҢЫЗ.

Аспапты сегіз жастан асқан балаларға және физикалық, қозғалу және психикалық қабілеттері шектелген адамдарға, сонымен қатар оны қолдану үшін жеткілікті тәжірибесі мен білімі жоқ адамдарға тек тәжірибесі бар адамның қадағалауымен немесе егер олар аспапты қолдануға үйретілген болса және аспапты дұрыс пайдаланбауға байланысты туындауы ықтимал қауіпті түсінген жағдайда ғана осы аспапты қолдануға рұқсат етіледі. Балаларға аспаппен ойнауға рұқсат етпеңіз! Балалар аспапты үлкендердің қадағалауымен ғана тазалай және қызмет көрсете алады!

ЕСКЕРТУ! Жұмыс барысында аспап және оның қол жетімді бөлшектері қатты қызады. Аса сақ болыңыз, ыстық бөлшектерге қолыңызды тигізбеңіз. Сегіз жасқа толмаған балалар тұрақты бақылауда болуы тиіс!

8 жасқа толмаған балалар аспапқа жақын жерде жүрмеуі немесе тұрақты бақылауда болуы тиіс.

Аспапты тазалау үшін бумен тазалағыштарды және жоғары қысымды тазалағыштарды қолданбаңыз, өйткені бұл қысқаша тұйықталуға және электр тоғынан зақым алуға алып келуі мүмкін.

Аспап сыртқы таймерге және қашықтықтан басқару блогына жалғауға арналмаған.

Стационарлы электр сымына электрлік монтаждау талаптарына сәйкес тұйықтайтын құрылғы кірістірілуі тиіс.

Қауіпті жағдайлардың алдын алу үшін байланыстыру кабелін ауыстыруды өндіруші, авторлық құқығы бар сервис орталығының маманы немесе білікті маман ғана орындай алады (жалғау кабелімен жабдықталған модельдер үшін).

ЕСКЕРТУ! Егер пісіру бетінің әйнегі жарылса немесе сынса, электр тоғынан зақым алудың алдын алу үшін аспапты электр желісінен ажыратыңыз. Конфоркалардың ауыстырып қосқыштарын жұмыс істемейтін күйге орнатыңыз, сақтандырғышты босатып алыңыз немесе аспаптың толықтай тоқсыздануы үшін үйдің немесе пәтердің электрлік щитіндегі қоректі өшіріңіз.

ЕСКЕРТУ! Май қолданып тағам дайындау барысын әрқашан қадағалаңыз, өйткені жану қауіпі бар. Егер өрт туындаса, жалынды сумен сөндірмеңіз. Аспапты сөндіріңіз, ыдысты қақпақпен немесе дымқыл сүлгімен жабыңыз.

ЕСКЕРТУ: Өрт қауіпі бар. Конфорканың үстінде ешнәрсе қалдыруға болмайды.

АБАЙЛАҢЫЗ: Ас әзірлеу процесін бақылау қажет. Қысқа мерзімді ас әзірлеу процесін үздіксіз бақылау қажет.

ЕСКЕРТУ! Аспап тағам дайындауға арналған. Оны басқа мақсаттарда қолданбаңыз, мысалы, бөлмені жылыту үшін. Бос ыдысты конфоркаларға қоймаңыз.

ЕСКЕРТУ! Аспапты өндіруші ұсынған, өндіруші аспаптың пайдалану жөніндегі нұсқаулығында немесе аспап жиынтығында жеткізілетін нұсқаулықта ұсынған пісіру бетінің қорғау экранын қолданыңыз. Сәйкес келмейтін қорғау экранын қолдану жазатайым жағдайларға алып келуі мүмкін.

Индукциялық пісіру бетіне металл заттарды қоймаңыз, мысалы, табалар, қақпақ, асхана аспаптары, өйткені олар қатты қызып кетуі мүмкін.

Тағам дайындау аяқталған соң конфорканы басқару панелінің көмегімен сөндіріңіз. Ыдысты анықтау жүйесіне ғана сенім артуға болмайды.

Аспапты жалғауды тек білікті маман немесе авторлық құқығы бар сервис орталығының маманы ғана орындай алады. Білікті емес жалғау және жөндеу ауыр дене жарақатын алуға себеп болуы және аспаптың бүлінуіне алып келуі мүмкін.

Қалған қауіпсіздік шаралары

Аспап үй шаруашылығында қолдануға арналған. Оны басқа мақсаттарда қолданбаңыз, мысалы, бөлмені жылыту, үй жануарларын, қағаздарды, текстильді кептіру үшін, өйткені бұл жарақат алуға немесе өрттің туындауына алып келуі мүмкін.

Аспапты жалғауды тек білікті маман немесе авторлық құқығы бар сервис орталығының маманы ғана орындай алады. Білікті емес жалғау және жөндеу ауыр дене жарақатын алуға себеп болуы және аспаптың бүлінуіне алып келуі мүмкін.

Көршілес электр аспаптардың ыстық конфоркаларға тиіп тұрмауын қадағалаңыз.

Қауіпті жағдайлардың алдын алу үшін байланыстыру кабелін ауыстыруды өндіруші, авторлық құқығы бар сервис орталығының маманы немесе білікті маман ғана орындай алады.

Пісіру бетін жұмыс үстелі ретінде және заттарды сақтау үшін қолданбаңыз! Бұл аспаптың бүлінуіне және шыны керамикада сызаттардың пайда болуына алып келуі мүмкін. Пісіру панелінде жұқа қабырғалы алюминий ыдыста, фольгада және пластикалық ыдыста дайындамаңыз. Бұл материалдар балқып кетуі мүмкін, бұл аспаптың сынуына және өрттің туындау қауіпіне алып келуі мүмкін!

Аспап астында тез жанатын заттарды сақтамаңыз, мысалы тазалау құралдары, жуу құралдары және аэрозольдар.

Бір дизайн-желі аясындағы аспаптар мен олардың бөлшектері түстері бойынша сәл ғана өзгеше болуы мүмкін, бұл түрлі параметрлерге негізделген болуы мүмкін, мысалы, көру бұрышының түрлілігі, фон, материалдар және бөлмені жарықтандыру.

Аспапты жалғар алдында



Қысқаша нұсқаулық

Аспапты жалғар алдында пайдалану жөніндегі нұсқаулықты мұқият оқып шығыңыз.

Аспапты дұрыс монтаждамауға, жалғамауға және қолданбауға байланысты ақаулықтарға кепілдік берілмейді.

Аспап сипаттамасы



АҚПАРАТ!

Аспап функциялары мен жабдықтары моделіне байланысты әртүрлі болады.

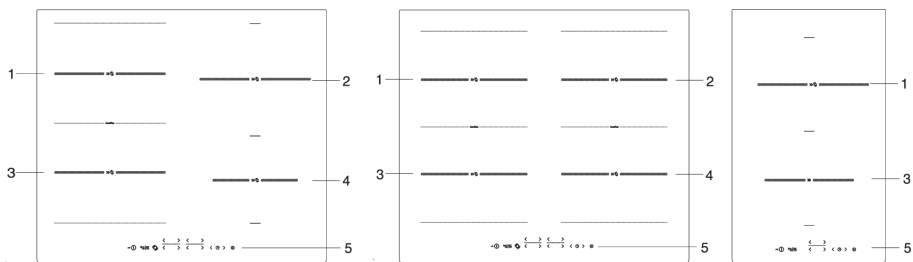

1. Артқы сол жақ индукциялық конфорка
2. Артқы оң жақ индукциялық конфорка
3. Алдыңғы сол жақ индукциялық конфорка
4. Алдыңғы оң жақ индукциялық конфорка
5. Басқару панелі

Техникалық деректер

(моделіне байланысты)



- A. Сериялық нөмір
- B. Артикул
- C. Түрі
- D. Сауда белгісі
- E. ҮЛГІ
- F. Техникалық деректер
- G. Сәйкестік белгілері

Аспаптың негізгі деректері бар зауыттық жапсырма пісіру панелінің төменгі бетінде орналасқан. Пісіру панелінің типі мен моделі туралы деректерді кепілдік парағынан табуға болады.

Алғаш пайдаланбас бұрын

Шыны керамикалық бетті ыдысты қолмен жууға арналған құралдың аз ғана мөлшері қосылған дымқыл шүберекпен тазалаңыз. Агрессивті және абразивті тазалау құралдарын, ыдыс жууға арналған қатты губкаларды, қақ кетіруге арналған құралдарды, дақ кетіргіштерді қолданбаңыз.

Пісіру панелін пайдалануды бастаған кезде жаңа аспапқа тін иіс шығуы мүмкін, ол уақыт өткен сайын жойылады.

Конфорка

Шыны керамикалық пісіру беті

- Шыны керамика температураның ауытқуына төзімді.
- Пісіру панелін жұмыс үстелі ретінде қолданбаңыз. Өткір заттар оның бетінде сызаттар қалдыруы мүмкін. Жарылып кеткен және сынған пісіру бетін қолданбаңыз. Шыны керамика нақты соққыларға төзімсіз, сондықтан оның үстіне қатты және өткір заттардың құламауын қадағалаңыз, өйткені олар шыны керамиканы бүлдіруі мүмкін.
- Сызаттарды анықтаған кезде аспап қосылып тұрған сақтандырғышты өшіру арқылы аспапты тез арада электр желісіне ажыратып, сервис орталығына хабарласыңыз.
- Ыдысты конфоркаға қояр алдында жылудың жақсы берілуін қамтамасыз ету және конфорканың бүлінуінің алдын алу үшін ыдыс түбін және конфорканың өзін құрғатып сүртіңіз.
- Бос ыдысты конфоркаларға қоймаңыз.

Қыздыру дәрежелері

Конфоркаларды қыздыру қуаты 10 деңгей шегінде орнатылады (моделіне байланысты). Кестеде қыздырудың түрлі дәрежелерін қолдану мысалдары берілген.

Қыздыру дәрежесі	Мақсаты
0	Конфорка сөндірілген, қалдық жылуды қолдану.
1 - 2	Тағамның температурасын ұстап тұру, аз ғана мөлшердегі тағамды дайындауды жалғастыру (минималды қуат).
3	Бәсең дайындау (қыздырудан кейін жоғары қуат кезінде дайындауды жалғастыру).
4 - 5	Тағамның көп мөлшерін бәсең дайындау (дайындауды жалғастыру), үлкен тілімдерді қуыру.
6	Қуырып пісіру.
7 - 8	Қуыру.
9	Дайындауды, қуыруды бастау; қуыру
P	Қыздырудың Power Boost режимі пісірудің басында немесе тағамның көп мөлшерін дайындау үшін қосылады.

Электр энергиясын үнемдеу бойынша кеңестер

- Ыдысты сатып алу кезінде өндірушінің әдетте ыдыс диаметрін жоғарғы жиегі немесе қақпағы бойынша көрсететіндігіне назар аударыңыз, ол әдетте түбінің диаметрінен үлкен болады.
- Ұзақ уақыт бойы пісіруді қажет ететін тағамдары жылдам пісіргіште дайындаңыз. Жылдам пісіретін және қарапайым ыдыста әрқашан сұйықтықтың жеткілікті мөлшерінің болуын қадағалаңыз. Бос ыдысты қыздыру салдарынан пісіру беті қызып кетуі мүмкін, нәтижесінде ыдыс және пісіру бетінің өзі бүлінеді.
- Егер тағамды дайындау рецептінде рұқсат етілсе, ыдыстың қақпағын жауып қойыңыз. Қақпақ өлшемі бойынша ыдысқа сәйкес келуі тиіс. Ыдыс дайындалатын тағам мөлшеріне сәйкес келуі тиіс. Үлкен ыдыста аз ғана тағамды дайындау электр энергиясын шығындауға алып келеді.

Индукциялық конфоркалардың жұмыс жасау принципі

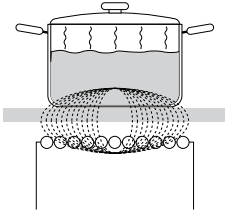

- Пісіру беті тиімділігі жоғары индукциялық конфоркалармен жабдықталған. Жылу конфоркаларды аралық қыздырусыз тікелей ыдыс түбінде түзіледі. Осылайша, электр энергиясын тұтыну сәулетелену принципі бойынша жұмыс жасайтын әдеттегі қыздыру элементтерімен салыстырғанда айтарлықтай төмен.
- Индукциялық пісіру панелінің конфоркасы тікелей емес, ыдыс түбіндегі жылу есебінен қызады. Сөндіргеннен кейін «H» қалдық жылу индикаторы конфорканың әлі де ыстық екені туралы хабарлайды.
- Индукциялық конфорканың жұмыс жасау принципі мынадай: шыны керамикалық бет астында ауыспалы электр магнитті өріс тудыратын индукциялық катушка орналасқан, нәтижесінде ыдыс түбінде ток индукцияланады, бұл қызуға алып келеді.



Қысқаша нұсқаулық

Қант және тәтті тағамдар шыны керамикалық бетті қатты бүлдіруі мүмкін, сондықтан беттердің бүлінуінің алдын алу үшін пісіру беті әлі суымаса да, ласты тез арада қырғышпен тазалап алыңыз.

Ыстық шыны керамикалық бетті тазалау құралдарымен тазаламаңыз, бұл оның бүлінуіне алып келуі мүмкін.

Ыдысты анықтау

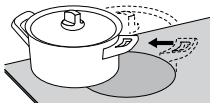
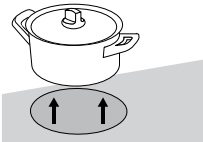
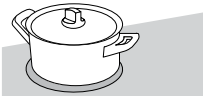

- Егер қосылып тұрған конфоркада ыдыс болмаса немесе диаметрі өте кішкентай ыдыс орнатылса, энергия берілмейді.
- Егер ыдыс түбінің диаметрі өте кішкене болса, конфорка ыдысты анықтай алмауы мүмкін. Егер конфорка қосылған болса, оның дисплейінде **U** символы мен қыздырудың орнатылған дәрежесі кезекпен жанады. Егер қосудан және қыздыру дәрежесін орнатудан кейін 1 минут ішінде конфоркаға сай келетін ыдысты қойса, конфорка бекітілген қуатпен жұмыс жасай бастайды. Егер ыдысты конфоркадан алса, энергия беру тоқтатылады.
- Егер түбінің диаметрі, бірақ конфорка анықтай алатын кішкене ыдыс қолданатын болсаңыз, пісіру беті осы өлшемдегі ыдыста пісіру үшін қажетті энергияны береді.

Ыдыс

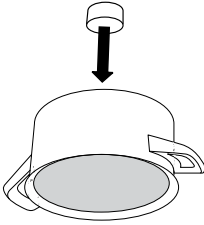

- Индукциялық пісіру бетінде дайындау сәйкес келетін ыдысты қолданған жағдайда ғана мүмкін болады.
 - Дайындау кезінде ыдысты конфорканың ортасына орнатыңыз.
 - Индукциялық пісіру бетінде дайындау үшін ферромагнитті материалдардан жасалған ыдыстарды қолдануға болады. Бұл болат, болат эмальды және шойын ыдыс.
 - Мыс немесе алюминий түбі бар қоспалы болат ыдыстарды және әйнек ыдыстарды қолдануға болмайды.
 - Ыдыстың жарамдылығын магнит көмегімен өз бетіңізше тексеруге болады. Егер магнит ыдыс түбіне тартылса, ол жарамды болып табылады.
- Жылдам пісіргіште дайындау кезінде тиісті қысымға қол жеткізбейінше, дайындау процесін тұрақты бақылап отырыңыз. Алдымен конфорка максималды қуатпен жұмыс жасауы тиіс, содан соң жылдам пісіргішті өндіруші ұсыныстарын сақтай отырып, конфорканы қыздыру дәрежесін ақырындап төмендетіңіз.
 - Ыдыста әрқашан сұйықтықтың жеткілікті мөлшерінің болуын қадағалаңыз. Бос ыдысты қыздыру салдарынан пісіру беті қызып кетуі мүмкін, нәтижесінде ыдыс және пісіру бетінің өзі бүлінеді.
 - Кейбір ыдыстардың түптері толықтай ферромагнитті емес. Бұл жағдайда тек магнитті бөлігі ғана қызады, қалған түбі қызбайды.
 - Арнайы ыдысты қолдану кезінде осы ыдысты өндірушінің ұсыныстарын орындаңыз.
 - Дайындаудың ең жақсы нәтижесіне қол жеткізу үшін ыдыс түбіндегі ферромагнитті бөлік конфорка өлшеміне сәйкес келуі тиіс. Егер конфорка ыдысты анықтамаса, ыдысты диаметрі кішкене конфоркаға қойып көріңіз.

Конфоркалар	Ыдыс түбінің минималды диаметрі
Ø 160 mm	Ø 90 mm
Ø 180 mm	Ø 90 mm
Ø 210 mm	Ø 110 mm
190 x 210 mm	Ø 110 mm
Bridge (octa)	Ø 230 mm

Ыдыс түбі тегіс әрі жазық болуы тиіс.

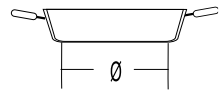
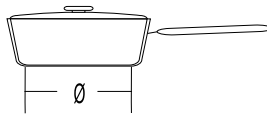
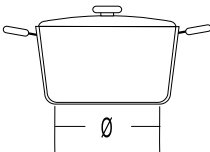

Пісіру бетін басқару

Басқару панелі

(моделіне байланысты)

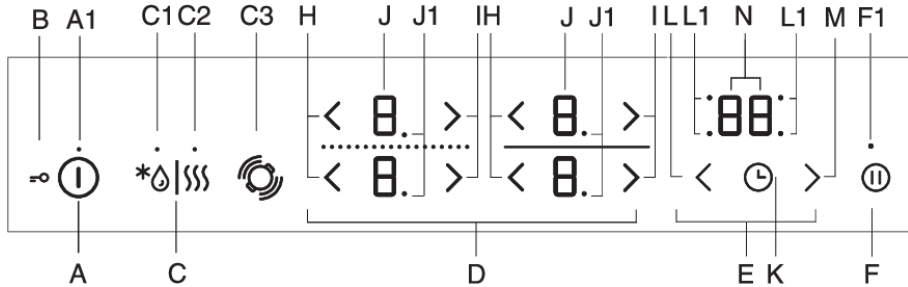

A Пісіру панелін қосу/өшіру сенсоры

A1 Пісіру панелін және қорғайтын блоқты қосу/өшіру индикаторы

B Балалардан қорғайтын блоктау сенсоры

C «Еріту/қыздыру» функциясының сенсоры

C1 Еріту индикаторы

C2 Қыздыру индикаторы

C3 Конфоркаларды автоматты түрде біріктірумен ыдыс қойылатын жерді автоматты түрде анықтау сенсоры

D Конфоркаларды басқару

E Таймерді басқару

F Stop&Go үзіліс/Соңғы баптауларды қалпына келтіру функцияларының сенсоры

F1 Stop&Go үзіліс/Соңғы баптауларды қалпына келтіру функцияларының индикаторы

H Қыздыру дәрежесін азайту сенсоры

I Қыздыру дәрежесін арттыру сенсоры

J Қыздыру дәрежесінің дисплейі

J1 Қыздыру дәрежесінің жартысының нүкте-индикаторы

K Таймерді қосу/өшіру сенсоры

L Уақытты азайту (–) сенсоры

L1 Конфоркадағы қосылған таймер индикаторы

M Уақытты көбейту (+) сенсоры

N Уақыт дисплейі

Сондай-ақ дисплей баптауларды өзгертуге арналған сенсорлы пернелер ретінде қолданылады.

Пісіру панелін қосу

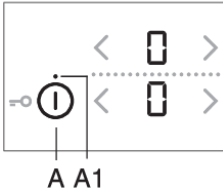

- Пісіру панеліне ыдысты қойыңыз.
- Пісіру панелін қосу үшін (А) қосу/өшіру сенсорын басыңыз.
- Барлық конфоркалардың дисплейлерінде «0» жанады.
- Қысқа дыбысты сигнал беріледі.

АҚПАРАТ!

Егер одан ары орнатулар жүргізбесеңіз, пісіру панелі 10 секундтан кейін автоматты түрде сөнеді.

Конфоркаларды қосу

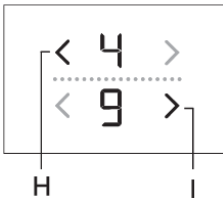

Конфоркалардың 9 немесе 17 қыздыру дәрежесі бар. 17 дәрежесі кезінде конфорка дисплейінің жанында таңдалған қыздыру дәрежесін жартылай көрсететін (мысалы, «8.» мәні 8.5 қыздыру дәрежесін білдіреді, моделіне байланысты) нүкте-индикатор жануы мүмкін.

- Қажетті конфорканың дисплейін басыңыз. Таңдалған дисплей жыпылықтай бастайды.
- Таңдалған конфорканың H және I сенсорларымен қыздыру дәрежесін орнатыңыз.
- Конфорка қосылды.

- Егер конфорка ыдысты анықтамаса, конфорка дисплейінде ζ символы жанады. Егер 2 минут ішінде конфоркаға ыдыс қойылмаса, конфорка өшеді.

АҚПАРАТ!

Сондай-ақ дисплей баптауларды өзгертуге арналған сенсорлы пернелер ретінде қолданылады.

Қыздыру дәрежесін өзгерту

Тиісті H және I сенсорларымен конфоркаларды қыздыру дәрежесін өзгертіңіз.

Егер H немесе I сенсорларын басылған күйде ұстап тұрса, мән жылдамырақ өзгереді.

Дайындау автоматикасы

Конфоркалардың барлығы таңдалған қыздыру дәрежесіне қарамастан дайындауды бастар алдында тағамды жылдам қыздыру үшін қыздырудың максималды дәрежесін орнататын арнайы функциямен жабдықталған. Біраз уақыт өткен соң конфорканы қыздыру қуаты негізгі дайындаудың алдын ала орнатылған қыздыру дәрежесіне автоматты түрде оралады. Функцияны 9 бен P режимінен басқа, кез келген конфоркада қыздырудың кез келген дәрежесінде қосуға болады.

«Дайындау автоматикасы» функциясы дайындауды бастаған кезде максималды қуатпен қыздыру, содан соң ұзақ уақыт бойы пісуге қалдырылатын тағамдарға арналған.

«Дайындау автоматикасы» функциясы жиі төңкеріп тұру, араластыру немесе үстіне су құйып тұру қажет қуырылған және бұқтырылған тағамдарды, жылдам пісіргіште ұзақ уақыт бойы дайындалатын тағамдарды пісіруге арналмаған.

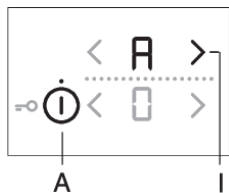

- Пісіру панелін қосыңыз және ыдысты конфоркаға орнатыңыз.
- Конфорка сөндірілуі тиіс (дисплейде «0» жанады).
- Қысқа дыбысты сигнал берілмейінше, тиісті H немесе I сенсорын басыңыз және шамамен 3 секунд ұстап тұрыңыз. A және I дисплейде конфоркалар кезекпен жыпылықтай бастайды.

- Қыздыру дәрежесін азайту арқылы негізгі дайындаудың қыздыру дәрежесін орнатыңыз.
- A және негізгі дайындаудың қыздыру дәрежесі конфорка дисплейінде кезекпен жыпылықтай бастайды. Қыздырудың максималды дәрежесімен жұмыс жасау уақыты аяқталғаннан кейін конфорка негізгі дайындауды қыздыру дәрежесіне автоматты түрде ауысады, Осыдан кейін дисплейде қыздырудың тек негізгі дәрежесі ғана көрсетіледі.

Дайындау автоматикасы кестесі

Негізгі дайындауды қыздыру дәрежесі	1	1.	2	2.	3	3.	4	4.	5	5.	6	6.	7	7.	8	8.
Макс. қуат кезінде қыздыру уақыты, секунд.	40	60	70	100	120	150	180	220	260	300	430	400	120	150	195	200

Дайындау автоматикасын өшіру

«Дайындау автоматикасы» функциясын қосу үшін конфорканы қыздыру дәрежесін азайтыңыз.

«Дайындау автоматикасы» функциясын 0 қыздыру дәрежесін орнату арқылы да сөндіруге болады. Содан соң қыздырудың қажетті дәрежесін орнатыңыз.

Қыздырудың біріктірілген аймағы

(моделіне байланысты)

- Пісіру панелінің кейбір модельдері сол жақта орналасқан екі конфорканы үлкен қыздыру аймағына біріктіруге мүмкіндік береді. Бұл сопақ ыдыстарды немесе грильге арналған пластинаны қолдануға мүмкіндік береді. Ыдыс немесе пластина біріктірілетін конфоркалардың ортасын жауып тұруы тиіс.
- Ыдыстың максималды өлшемі — 40x25 сантиметр. Жылуды бірқалыпты тарату үшін қалың түбі бар ыдысты қолдану ұсынылады. Дайындау кезінде ыдыс қатты қызғады. Қүю қауіпі бар!
- Ыдысты орналастыру кезінде оның басқа панелін жауып тұрмауын қадағалаңыз.

АҚПАРАТ!

Ыдыс конфорканың ортасын жауып тұруы тиіс!

Конфоркаларды біріктіруді қосу

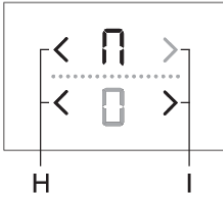

- Қосу/Өшіру сенсорымен (А) пісіру панелін қосыңыз.
- Н сенсорын бір уақытта басыңыз және 3 секунд басылған күйде ұстаңыз. Артқы конфорканың дисплейінде конфоркалардың біріктіру режимінде жұмыс жасап тұрғанын көрсететін П символы көрсетіледі.
- Біріктірілген аймақтың қуатын орнатыңыз.

- Біріктірілген аймақтың қыздыру дәрежесін өзгерту үшін алдыңғы конфорканың Н және І сенсорларын қолданыңыз.



АҚПАРАТ!

Біріктірілген аймақ үшін қыздырудың максималды қуаты режимін орнату мүмкін емес. Қыздырудың максималды қуаты 9.

Конфоркаларды біріктіруді сөндіру

- Біріктірілген аймақтың қыздыру дәрежесін 0-ге орнатыңыз. Біріктіру символы П сөнеді және қыздыру тоқтатылады.
- Енді конфоркалар бір біріне тәуелсіз жұмыс жасай алады.

Конфоркаларды автоматты түрде біріктірумен ыдыс қойылатын жерді автоматты түрде анықтау

(кейбір модельдерде)

Ыдыс қойылатын жерді анықтау функциясы аспапты қосқаннан кейін 10 секундтан соң автоматты түрде қосылады. Егер пісіру панеліне ыдыс қойылса, функция қойылған жерді анықтайды және ыдыс өлшеміне байланысты конфоркаларды автоматты түрде біріктіреді. Екі көршілес конфоркаларды қыздырудың бір үлкен аймағына біріктіруге болады.

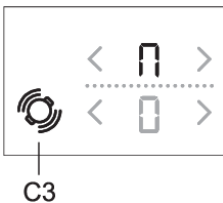

Артқы конфорканың дисплейінде конфоркалардың біріктіру режимінде жұмыс жасап тұрғанын көрсететін П символы көрсетіледі.

- Біріктірілген аймақтың қуатын орнатыңыз.
- Біріктірілген аймақтың қыздыру дәрежесін өзгерту үшін алдыңғы конфорканың Н және І сенсорларын қолданыңыз.



АҚПАРАТ!

Біріктірілген аймақ үшін қыздырудың максималды қуаты режимін (Р) орнату мүмкін емес. Қыздырудың максималды қуаты 9.

Ыдысты орнату орнын автоматты түрде анықтау функциясын C3 ыдыстың орналасу орнын анықтау сенсорын басу арқылы кез келген сәтте 10 секундқа қосуға болады. Ыдыс орнатылған орынды автоматты түрде анықтау және конфоркаларды автоматты түрде біріктіру әлі де іске қосылмаған конфоркаларда ғана жұмыс жасайды. Конфоркаларды біріктіруді өшіру үшін 0 қыздыру дәрежесін орнатыңыз.

Егер конфоркаға ыдыс қойылмаса:

- Пісіру панелін қосыңыз. Конфоркалардың барлығында 0 қыздыру дәрежесі орнатылған.
- Ыдысты кез келген конфоркаға қойыңыз. Осы конфорканың дисплейінде 0 жыпылықтай бастайды. Тиісті H және I сенсорларымен қыздыру дәрежесін орнатыңыз. Ыдыстың өлшеміне байланысты функция пісіру панелінің сол жағындағы конфоркаларды автоматты түрде біріктіреді.
- Әрекеттерді келесі ыдыспен қайталаңыз.

Егер пісіру панеліне ыдыс қойылса:

- Пісіру панелін қосыңыз.
- Ыдыс орнатылған конфорканың дисплейінде 0 жыпылықтай бастайды. Тиісті H және I сенсорларымен қыздыру дәрежесін орнатыңыз.
- Егер пісіру панеліне бірнеше кастрюль қойылған болса, электроника кастрюльдердің барлығын анықтайды. Ыдыс орнатылған конфоркалардың дисплейлерінде 0 жыпылықтайтын болады.

Қыздыру дәрежесін тиісті конфорканың H және I сенсорларымен орнатыңыз. Содан соң келесі конфоркаға ауысыңыз.

Алғашқы 10 секундта ыдыс қойылған жерді автоматты түрде анықтауды "Au" параметрін таңдау арқылы пайдаланушы баптауларында өшіруге болады. «Пайдаланушы баптаулары» бөлімін қараңыз.

Функцияны ыдыс қойылғанда, сондай-ақ ыдыссыз іске қосуға болады.

Power Boost максималды қыздыру қуаты режимі

(моделіне байланысты)

Жылдам дайындау үшін конфоркалар Power Boost режимімен жабдықталған, ол қосымша қуаттың көмегімен тағамның көп мөлшерін жылдам қыздыруға мүмкіндік береді. Power Boost режимінде конфорка 5 минут бойы жұмыс жасайды және содан соң 9-қыздыру дәрежесіне автоматты түрде ауысады. Power Boost режимін пісіру панелі қызып кетпейді деген шартпен қайта қосуға болады. Қызып кетудің алдын алу үшін электроника Power Boost режимін автоматты түрде өшіреді және қыздыру дәрежесі 9 дейін төмендейді.

Power Boost режимін қосу

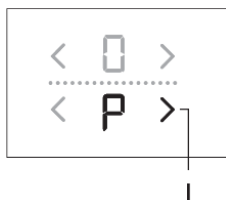

Пісіру панелін қосыңыз және ыдысты конфоркаға орнатыңыз.

- Конфорканы таңдаңыз.
- 9 қыздыру дәрежесін орнатыңыз, содан соң I сенсорын басыңыз.
- Дисплейде «P» символы жанады. Режим қосылады.

Power Boost режимін өшіру

- H сенсорын басыңыз. Power Boost режимі сөнеді және 9 қыздыру дәрежесі орнатылады.
- H сенсорын басу арқылы қыздырудың қажетті дәрежесін орнатыңыз.

Қызып кетуден қорғау

- Пісіру панелі дайындау барысында электронды компоненттерді салқындатып тұратын салқындату желдеткішімен жабдықталған. Желдеткіш дайындау аяқталғаннан кейін біраз уақыт жұмыс жасауы мүмкін.
- Индукциялық пісіру панелі электронды модульді бұзылулардан сақтандыратын қызып кетуден кірістірілген қорғаныспен жабдықталған. Қорғау жүйесі бірнеше деңгейде әрекет етеді. Егер конфорка температурасы қатты жоғарыласа, конфорканы қыздыру дәрежесі төмендейді. Егер бұл жеткіліксіз болса, конфоркаларды қыздыру дәрежесі қосымша төмендейді немесе оларды қорғау жүйесі толықтай өшіреді. Бұл ретте конфоркалардың дисплейлерінде F2 қатесі жанады. Панель суығаннан кейін ол қайтадан жұмысқа толықтай дайын.

Балалардан қорғайтын блоктау

Қорғайтын блоктау пісіру панелін, конфоркалар мен функцияларды кездейсоқ қосудың алдын алуға мүмкіндік береді.

АҚПАРАТ!

Пісіру панелі сөндірілуі немесе күту режимінде тұруы тиіс.

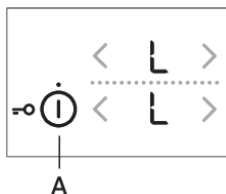

Балалардан қорғайтын блоктауды қосу

Қосу/өшіру сенсорын басыңыз және 3 секунд басылған күйінде ұстаңыз. Конфоркалардың дисплейлерінде «L» символы жанады. Қорғайтын блоктау қосылды. 5 секунд өткен соң панель автоматты түрде сөнеді және күту режиміне ауысады.

Балалардан қорғайтын блоктауды сөндіру

Қорғайтын блоктау да дәл осындай тәсілмен алынады. Пісіру панелі сөніп тұруы тиіс. Қосу/өшіру сенсорын басыңыз және 3 секунд басылған күйінде ұстаңыз. Конфоркалардың дисплейлерінде «L» символының орнына «0» жанады. Пісіру панелі блоктан шығарылды және жұмысқа дайын.

АҚПАРАТ!

Егер пайдаланушы баптауларында автоматты түрде блоктау функциясы қосылған болса (Пайдаланушы баптаулары бөлімін қараңыз), әр сөндіргеннен кейін пісіру панелі автоматты түрде блокталады.

АҚПАРАТ!

Қорғайтын блоктауды пісіру панелінің кездейсоқ қосылып кетуінің алдын алу үшін оны тазалар алдында іске қосып алуға болады.

Еріту/қыздыру

Еріту/қыздыру функциясын қосу үшін C сенсорын басыңыз. Еріту кезінде 42°C температурада тұрады, қыздыру кезінде — 70°C. Нақты температура ыдыс түрі мен тағам мен мөлшеріне байланысты.

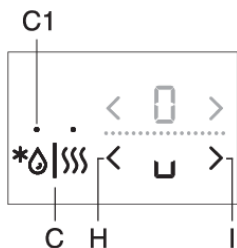

Ерітуді қосу

Пісіру панелін қосу үшін А сенсорын басыңыз. Ыдысты конфоркаға қойыңыз С сенсорын бір рет басыңыз, С1 индикаторы жанады. Таңдалған конфорканың Н немесе І сенсорын басыңыз. Дисплейде «u» символы жанады.

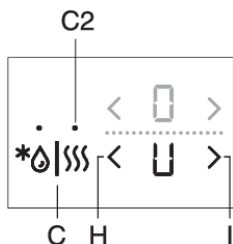

Қыздыруды қосу

Пісіру панелін қосу үшін А сенсорын басыңыз. Ыдысты конфоркаға қойыңыз С сенсорын екі рет басыңыз, С2 индикаторы жанады. Таңдалған конфорканың Н немесе І сенсорын басыңыз. Дисплейде «U» символы жанады.

Ерітуді/қыздыруды сөндіру

- Таңдалған конфорканың Н немесе І сенсорын басыңыз.
- Конфорка сөнеді, дисплейде «0» жанады.

Духовканың жұмыс жасау уақытын бағдарламалау

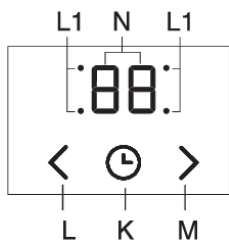

Таймер екі режимде жұмыс жасай алады.

1. **Хабарлау таймері (кері санау)** барлық пісіру панеліне қатысты. Бұл функция орнатылған уақыттың өткендігін дыбысты сигналмен хабарлайды және конфоркаларды сөндірмейді.
2. **Өшіру таймері** белгілі бір конфоркаға қатысты және оны әр конфорка үшін орнатуға болады. Бекітілген уақыт өткеннен кейін конфорка автоматты түрде сөнеді.

1 Хабарлау таймері

Хабарлау таймері тәуелсіз жұмыс жасайды және конфоркалар жұмысына қатысы жоқ. Егер пісіру панелін сөндірсе, хабарлау таймері уақытты санауды жалғастырады. Таймерді пісіру панелі қосылып тұрған кезде ғана өшіруге болады.

- К сенсорымен таймерді қосыңыз. О уақыт дисплейінде «00» жанады. L және M сенсорларымен 1 - 99 минут аралығындағы диапазондағы уақытты орнатыңыз.
- Орнатылған уақыт өткен соң дыбысты сигнал беріледі. Конфоркалар сөндірілмейді.
- Дыбысты сигналды сөндіру үшін кез келген сенсорды басыңыз немесе дыбысты сигнал біраз уақыт өткен соң автоматты түрде сөнеді.
- Егер пісіру панелін А сенсорымен сөндірсе, хабарлау таймері уақытты санауды жалғастырады.
- Соңғы минутты санау кезінде қалған уақыт секундпен көрсетіледі.

2 Сөндіру таймері

Сөндіру таймері конфорканың жұмыс жасау ұзақтығын орнатуға мүмкіндік береді. Тағайындалған уақыт өткен соң дыбысты сигнал беріледі және конфоркалар автоматты түрде сөнеді. Дыбысты сигналды сөндіру үшін кез келген сенсорды басыңыз немесе ол біраз уақыт өткен соң өздігінен сөнеді. Сөндіру таймерін әр конфоркаға тәуелсіз және конфорка белсенді болған кезде ғана орнатуға болады

- К сенсорымен таймерді қосыңыз. О уақыт дисплейінде «00» жанады. К сенсорын қайта басыңыз, тиісті конфорканың L1 таймерінің индикаторы жыпылықтай бастайды.
- L және M сенсорларымен 1 - 99 минут аралығындағы диапазондағы уақытты орнатыңыз.
- Орнатқаннан кейін уақытты есептеу басталады. Таймердің қай конфоркаға қатысы бар екенін көрсететін L1 таймерінің индикаторы жыпылықтауын жалғастырады.
- Таймердің уақыты өткеннен кейін дыбысты сигнал беріледі және конфоркалар сөнеді. Уақыт дисплейінде "00" жыпылықтайды.
- Дыбысты сигналды сөндіру үшін кез келген сенсорды басыңыз немесе дыбысты сигнал біраз уақыт өткен соң автоматты түрде сөнеді.

Өшіру таймерінің уақытын өзгерту

Өшіру таймерінің уақытын кез келген сәтте өзгертуге болады. Дисплейде қажетті конфорка таймерінің уақыты жанғанға дейін таймердің К сенсорын басыңыз. L1 таймерінің тиісті индикаторы жыпылықтайды. L және M сенсорларымен жаңа уақытты орнатыңыз.

Қалдық уақыт индикациясы

Егер бірнеше таймер орнатылған болса, қалған уақытты К сенсорын басу арқылы білуге болады.

Өшіру таймерін тоқтату

К сенсорының көмегімен қажетті конфорканың таймерін таңдаңыз («Өшіру таймерінің уақытын өзгерту» бөлімін қараңыз). Уақыт дисплейінде таймер уақыты көрсетіледі және тиісті конфорканың таймер индикаторы жыпылықтайды. M сенсорымен «00» уақытын орнатыңыз немесе M және L сенсорларын бір уақытта басыңыз, таймер уақыты нөлге орнатылады.

Stop&Go үзіліс функциясы

Stop&Go үзіліс функциясы дайындау процесін 10 минутқа үзуге мүмкіндік береді, бұл ретте баптаулардың барлығы сақталады. Конфоркаларға энергия беру тоқтатылады, таймерлер мен басқа да функциялардың қызметі тоқтатылады. Бұл ыңғайлы, мысалы, кіріс есігін ашу немесе тамақ тасып кеткен кезде пісіру бетін сұрту үшін.

Stop&Go үзіліс функциясын қосу

Кемінде бір конфорка белсенді болуы тиіс. Stop&Go үзіліс функциясының сенсорын (F) басыңыз. Қысқа дыбысты сигнал беріледі. Дисплейлердегі мәндер жыпылықтай бастайды, сондай-ақ үзіліс функциясының сенсоры жыпылықтай бастайды. Барлық таймерлердің санауы уақытша тоқтатылады. Stop&Go үзіліс функциясының сенсорынан және қосу/өшіру сенсорынан басқа барлық сенсорлар блокталады. Егер 10 минут ішінде бірде бір сенсор басылмаса, барлық белсенді конфоркалар автоматты түрде өшеді.

Stop&Go үзіліс функциясын өшіру

10 минут ішінде үзіліс функциясының сенсорын басыңыз. Пісіру панелі үзілісті қосқанға дейінгі баптаулармен жұмыс жасай береді.

Соңғы баптауларды қалпына келтіру

Егер сіз панельді кездейсоқ сөндіріп тастасаңыз немесе ол басқару панеліне төгілген сұйықтық салдарынан өздігінен сөніп қалса, осы функция барлық баптауларды пісіру панелін сөндіргеннен кейін 5 секунд ішінде қалпына келтіруге мүмкіндік береді.

Пісіру панелін өшіргеннен кейін 5 секунд ішінде қосу/өшіру сенсорын басу арқылы оны қайта қосыңыз. Келесі 5 секунд ішінде F сенсоры жыпылықтайды. Осы уақыт ішінде үзіліс функциясының сенсорын басыңыз, пісіру панелінің барлық баптаулары қалпына келеді.

Автоматты түрде сөндіру

Егер сенсорларға ұзақ уақыт бойы әсер етілсе (басқару панеліне сұйықтық төгілген немесе үстіне бір зат жатыр), 10 секундтан кейін конфоркалардың барлығы сөнеді. Дисплейде

символы  жыпылықтайды.

Егер 2 минут ішінде затты немесе сұйықтықты сенсордан жинап алмаса, пісіру панелі автоматты түрде сөнеді. Соңғы баптауларды Stop&Go үзіліс функциясының көмегімен қалпына келтіруге болады.

Конфорканы сөндіру

Конфорканы өшіру үшін қажетті конфорканың H сенсорымен «0» қыздыру дәрежесін орнатыңыз. Жылдам сөндіру: қажетті конфорканың H және I сенсорларын бір уақытта басыңыз. Қысқа дыбысты сигнал беріледі және «0» қыздыру дәрежесі орнатылады.

АҚПАРАТ!

Егер конфоркалардың барлығында "0" қыздыру дәрежесі орнатылған болса, пісіру панелі 10 секундтан кейін автоматты түрде сөнеді.

Қалдық жылу индикаторлары

Шыны керамикалық пісіру беті «H» қалдық жылу индикаторымен де жабдықталған. Индукциялық пісіру бетінің конфоркасы өздігінен емес, ыдыс түбіндегі жылу есебінен қызады. Панелді сөндіргеннен кейін «H» индикаторы жанып тұрған кезде дайын тағамның температурасын ұстап тұру немесе еріту үшін қалдық жылуды қолдана аласыз. «H» индикациясы сөнгеннен кейін конфорка ыстық күйінде қалуы мүмкін. Абай болыңыз: күйу қауіпі бар!

Жұмыс ұзақтығын шектеу

Қауіпсіздік үшін пісіру панелі әр жеке конфорканың жұмыс жасау ұзақтығын шектейтін қорғайтын өшіру функциясымен жабдықталған.

Конфорка жұмысының максималды ұзақтығы қыздырудың соңғы орнатылған дәрежесіне байланысты болады. Егер қыздыру дәрежесі ұзақ уақыт бойы өзгертілмесе, конфорка кестеде көрсетілген уақыт өткен соң автоматты түрде өшеді.

Қыздыру дәрежесі	U	u	1	2	3	4	5	6	7	8	9	P*
Максималды жұмыс уақыты, с	2	8	8	8	6	6	4	4	2	1,5	1,5	1,5

* 5 минут өткен соң қыздыру дәрежесі автоматты түрде 9-ға дейін төмендейді, 1,5 сағат өткен соң конфорка өшеді

Пісіру панелін сөндіру

Пісіру панелін сөндіру үшін қосу/сөндіру сенсорын басыңыз.

Пайдаланушы баптаулары

Дыбысты сигналдың дыбыс және автоматты блокаудың пайдаланушы баптаулары

Дыбысты сигналдың дыбыс деңгейінің және ұзақтығының, пісіру панелінің тұтынылатын қуатын автоматты түрде блокау және шектеу баптауларын өзгерте аласыз. Пісіру панелі қосылып тұрған кезде пайдаланушы баптауларының мәзіріне кіру үшін пісіру панелі сөніп тұрған кезде Stop&Go (F) үзіліс функциясының сенсорын 3 секундқа басыңыз және басылған күйде ұстаңыз.

Уақыт дисплейінде дыбысты сигналдың дыбыс деңгейін білдіретін бірінші параметр «Uo» көрсетіледі. Параметрлерді таңдау үшін пайдаланушы мәзіріндегі таймердің K сенсорын басыңыз. Параметрлер арасында ауысу үшін L және M уақытты орнату сенсорларын қолданыңыз.

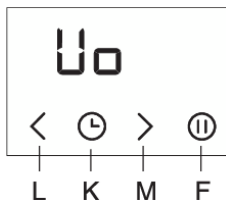

Uo: Дыбысты сигналдың дыбыс деңгейі

So: Хабарлау кезіндегі дыбысты сигналдың ұзақтығы

Lo: Автоматты түрде блокау

Au: Ыдыс қойылатын жерді автоматты түрде анықтау

Po: Пісіру панелінің тұтынатын қуатын шектеу



Оң жақта орналасқан конфоркалардың дисплейлерінде параметрлердің ағымдағы баптаулары көрсетіледі. Баптауларды өзгерту үшін конфоркалардың H және I сенсорларын қолданыңыз. Баптауды растау және сақтау үшін Stop&Go (F) функциясының сенсорын басыңыз және 2 секунд ұстап тұрыңыз. Қысқа дыбысты сигнал беріледі. Егер жаңа баптауларды сақтағыңыз келмесе, пісіру панелінің қосу/сөндіру сенсорын басу арқылы пайдаланушы баптаулары мәзірінен шығыңыз.

Дыбысты сигналдың дыбыс деңгейі — Uo

Ықтимал баптаулар:

Дисплейде **00** = сөндірілген (хабарлама мен қате туралы сигналдан басқа)

Дисплейде **01** = минималды дыбыс деңгейі

Дисплейде **02** = қалыпты дыбыс деңгейі

Дисплейде **03** = максималды дыбыс деңгейі (әдепкі қалпы бойынша)

Дыбыс деңгейін өзгерту кезінде тиісті дыбыс деңгейінің қысқа дыбысты сигналы беріледі.

Хабарлау кезіндегі дыбысты сигналдың ұзақтығы — So

Ықтимал баптаулар:

дисплейде **05** = 5 секунд

дисплейде **1.0** = 1 минут

дисплейде **2.0** = 2 минут (әдепкі қалпы бойынша)

Автоматты блокау — Lo

Егер пайдаланушы баптауларында автоматты түрде блокау функциясы қосылған болса, әр сөндіргеннен кейін пісіру панелі автоматты түрде блокалады.

Дисплейде **00** = сөндірілген (әдепкі қалпы бойынша)

Дисплейде **01** = қосылған

Конфоркаларды автоматты түрде біріктірумен ыдыс қойылатын жерді автоматты түрде анықтау — Au

Егер конфоркаларды автоматты түрде біріктірумен ыдыс қойылатын жерді автоматты түрде анықтау пайдаланушы баптауларының мәзірінде өшірілген болса, пісіру панелі қолмен басқарылатын режимде жұмыс жасайды (аспапты қосқаннан кейін 10 секунд ішінде ыдыс қойылатын жерді автоматты түрде анықтау жүргізілмейді).

дисплейде **0** = сөндірілген

дисплейде **1** = қосылған (әдепкі қалпы бойынша)

Пісіру панелінің тұтынатын қуатын шектеу — Po

Қорек тогының күшіне байланысты пісіру панелінің тұтынылатын қуатын шектей аласыз:

Дисплейде **2.3** = 2,2 кВт = 10 А

Дисплейде **2.8** = 2,8 кВт = 12 А

Дисплейде **3.0** = 3,0 кВт = 13 А

Дисплейде **3.7** = 3,7 кВт = 16 А

Дисплейде **7.4** = 7,4 кВт = 2 x 16 А (әдепкі қалпы бойынша)

АҚПАРАТ!

Шектелген қуат режимінде конфоркаларды қыздыру дәрежесі және соның салдарынан қыздыру қуаты шектеледі. Аспап қуатты шектеудің конфоркалар жұмысына минималды әсер етуін қамтамасыз ететін қоректі басқару жүйесімен жабдықталған.

Тазалау және қызмет көрсету

Шыны керамикалық бетті әр қолданып болғаннан кейін тазалаңыз (суығанға дейін күтіңіз!), әйтпесе сәл ғана ластың өзі келесі қолдану кезінде қызған бетке жабысып қалуы мүмкін.

Шыны керамикаға жүйелі түрде күтім жасау үшін шыны керамикалық бетте ласты сіңірмейтін пленка жасайтын арнайы құралдарды қолданыңыз.

Әр қолданар алдында шыны керамикалық беттегі және ыдыс түбіндегі беттерге сызат түсіруі мүмкін шаң мен ласты сүртіңіз.

АҚПАРАТ!

Тазалау үшін металл және қатты губкаларды, абразивті тазалау құралдарын қолданбаңыз, өйткені олар шыны керамикаға сызат түсіруі мүмкін. Сондай-ақ шыны керамиканы тазалау үшін агрессивті тазалау құралдары мен сәйкес келмейтін тазалау құралдарын қолдануға болмайды.

Пісіру бетіндегі графикалық белгілер агрессивті және қатты тазалау құралдарын, сонымен қатар түбі бүлінген ыдыстарды қолдану салдарынан өшіріліп қалуы мүмкін.

Аз ғана ластануларды жұмсақ дымқыл матамен тазалауға болады. Содан соң таза бетті кептіріп сүртіңіз.

Су дақтарын сірке судың әлсіз ерітіндісінің көмегімен кетіріңіз. Бұл ерітіндімен аспап жиектемелерін сүртуге болмайды (кейбір модельдерде), өйткені оның жылтырлығы жоғалады. Ізбес қағын жою үшін агрессивті спрейлерді және тазалау құралдарын қолдануға болмайды.

Қатты ластанулар шыны керамикалық беттерге күтім жасауға арналған арнайы құралдар көмегімен тазаланады. Арнайы тазалау құралдарын өндірушілердің нұсқауларын орындаңыз. Тазалау құралының қалдықтарының мұқият тазалап алыңыз, өйткені қыздыру кезінде агрессивті қасиеттерді иемденіп, шыны керамика құрылымының өзгеруіне алып келуі мүмкін.

Кетуі қиын және күйіп кеткен ластарды арнайы қырғыш көмегімен тазалауға болады. Қырғышпен жұмыс жасау кезінде қолыңызды зақымдап алмаңыз.

АҚПАРАТ!

Қырғыш аспапты жеткізу жиынтығына кірмейді.

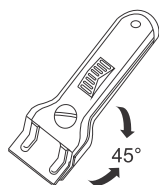

АҚПАРАТ!

Қырғышты ласты дымқыл шүберектің немесе шыны керамиканы тазалауға арналған құралдың көмегімен кетіру мүмкін болмаған жағдайда ғана қолданыңыз.

Қолдану кезінде қырғышты тазартылатын бетке дұрыс бұрышпен (45°-60° аралығында) ұстаңыз. Қырғышты сәл ғана басу арқылы ласты тазалаңыз. Қырғыштың пластмасса тұтқасының (кейбір модельдерде) ыстық бетке тимеуін қадағалаңыз.

АҚПАРАТ!

Қырғыш жүзін шыны керамикаға тік бұрышпен ұстамаңыз. Қырғыш бұрыштарының пісіру бетіне сызат түсірмеуін қадағалаңыз.

Қант және тәтті тағамдар шыны керамиканы қатты бүлдіруі мүмкін, сондықтан беттердің бүлінуінің алдын алу үшін пісіру беті әлі суымаса да, ласты тез арада қырғышпен тазалап алыңыз.

Қателер мен ақаулықтар кестесі

Кепілді мерзім ішінде аспапты жөндеуді тек авторлық құқығы бар сервис орталығының маманы ғана жүзеге асыра алады.

Жөндеуді бастамас бұрын сақтандырғышты бұрап алу немесе негізгі сөндіргішті сөндіру немесе ашаны желілік розеткадан ажырату арқылы аспапты электр желісінен ажыратыңыз.

Білікті емес жалғау және жөндеу қысқаша тұйықталуға және электр тоғынан зақым алуға алып келуі мүмкін, сондықтан бұл жұмыстарды өз бетіңізше орындамаңыз. Бұл жұмыстары тек авторлық құқығы бар маман ғана орындай алады.

Жұмыстағы ақаулықтар себебі төмендегі нұсқауларды басшылыққа ала отырып, өз бетінше жоюға болатын ұсақ ақаулар болуы мүмкін.

Егер аспап дұрыс пайдаланбау немесе қолданбау салдарынан жұмыс жасамайтын болса, кепілді мерзім ішінде сервис маманына баруды пайдаланушы төлейді.

Одан әрі қолдану немесе аспаптың келесі иегеріне табыстау үшін осы пайдалану жөніндегі нұсқаулықты сақтап қойыңыз.

Төменде кейбір жалпы мәселелерді анықтауға қатысты кеңестер берілген.

Проблема/қате	Ықтимал себебі
Тұрмыстық электр сымының сақтандырғыштары сөніп қала береді.	Сервиске хабарласыңыз.
Үздіксіз дыбысты сигнал беріледі және дисплейде көрсетіледі 	Басқару панелінің сенсорлы батырмалары ластанған, оған су төгілген немесе басқа зат жатыр. Басқару панелін тазалаңыз.
Дисплейде «F2» көрсетіледі.	Пісіру панелі қызып кеткен. Пісіру панелін суытып алыңыз.
Дисплейде «F» көрсетіледі.	Аспап жұмысы кезінде ақау пайда болды.

Егер осы ұсыныстар көмегімен ақауларды жоя алмасаңыз, авторлық құқығы бар сервис орталығына хабарласыңыз. Аспапты дұрыс жалғамау және қолданбау нәтижесінде туындаған ақаулықтарға кепілдік берілмейді. Бұл жағдайда жөндеу шығындарын тұтынушы өзі төлейді.



Қысқаша нұсқаулық

Жөндеуді бастамас бұрын сақтандырғышты бұрап алу немесе негізгі сөндіргішті сөндіру немесе ашаны желілік розеткадан ажырату арқылы аспапты электр желісінен ажыратыңыз.

Индукциялық дайындау кезіндегі шуыл

Шуыл	Ықтимал себебі	Шешім
Индукциялық конфорка жұмысы кезіндегі әдеттегі жұмыс шуылы.	Индукциялық қыздыру технологиясы электр магнитті толқындар әсерімен дірілдейтін белгілі бір материалдардың қасиеттеріне негізделген. Бұл ретте молекулаларды дірілдеуге мәжбүрлейтін құйынды токтар пайда болады. Бұл қозғалыс жылу энергиясына түрленеді, бұл металда қатты емес шуылдың пайда болуына алып келуі мүмкін.	Бұл ақаудың пайда болғанын білдірмейтін қалыпты жұмыс шуылы.
Трансформатор жұмыс жасаған кездегідей төмен дыбыс	Ол қыздыру қуатының жоғары деңгейінде пісіру кезінде туындайды. Ол индукциялық конфорка ыдысқа беретін энергия мөлшеріне байланысты.	Егер қыздыру температурасы төмендетілсе, шуыл жойылады немесе бәсеңдейді.
Діріл немесе ыдыс сыңғыры	Бұл шуылды түрлі материалдар қабатынан жасалған ыдыстар тудырады.	Шуыл түрлі материалдардың қабаттары түйіскен жерде туындайтын дірілден пайда болады. Бұл шуыл ыдысқа байланысты. Ол пісірілетін тағам мөлшері мен түріне байланысты өзгеруі мүмкін.
Желдеткіш шуылы	Дұрыс жұмыс жасау үшін пісіру панелінің электронды компоненттері қызып кетпеуі тиіс. Сондықтан пісіру панелі желдеткішпен жабдықталған, ол өлшенген температураға байланысты электрониканы салқындатады.	Егер пісіру бетінің температурасы өте жоғары болса, пісіру бетін сөндіргеннен кейін желдеткіш біраз уақыт жұмыс жасауы мүмкін.

Кірістірілетін пісіру панелін орнату

Монтаждау процесі

- Үстіңгі тақтай тегіс әрі горизонталь болуы тиіс.
- Қиманың жиектерін ылғал мен ластан қорғау үшін тиісті тәсілмен бітеу қажет.
- Пісіру панелін электр желісіне жалғаңыз ("Пісіру панелін жалғау" бөлімін қараңыз).
- Пісіру панелін монтаждалатын ойыққа орнатыңыз және оны үстіңгі тақтайға қысыңыз.

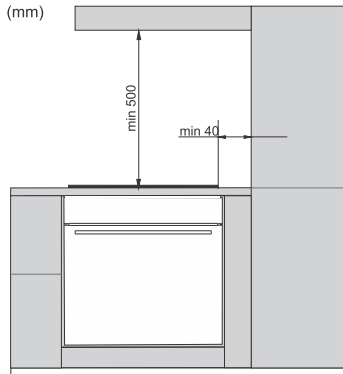

- Аспапты асхана жиһазының элементіне қойып, электр желісіне жалғауды тек білікті маман ғана орындай алады.
 - Шпон және асхана жиһазының аспап ішіне қондырылатын басқа да материалдары, жылуға төзімді болуы керек (100°C), кері жағдайда материалдардың айтарлықтай төмен жылуға төзімділігі олардың деформациялануына және түсінің өзгеруіне алып келуі мүмкін
 - Пісіру бетінің артқы жағынан үстіңгі тақтайдың ағаш жиектемелерін қолдану кірістіру схемасында көрсетілген минималды рұқсат етілетін арақашықтық сақталған кезде ғана мүмкін болады.
 - Пісіру панелі ені 600 мм және одан артық болатын асхана шкафының үстіңгі тақтайына кірістіруге арналған.
-
- Асхана шкафтары пісіру бетінен тағам дайындау кезінде кедергі келтірмейтіндей биіктікке ілінуі тиіс.
 - Пісіру панелі мен сорғы арасындағы арақашықтық сорғыны монтаждау жөніндегі нұсқаулықта көрсетілген 500 мм кем болуы тиіс.
 - Пісіру панелінің жиегінен көршілес асхана шкафының қабырғасына дейінгі минималды арақашықтық 40 мм құрайды.
 - Пісіру бетінің артқы жағынан үстіңгі тақтайдың ағаш жиектемелерін қолдану кірістіру схемасында көрсетілген минималды рұқсат етілетін арақашықтық сақталған кезде ғана мүмкін болады.
 - Пісіру панелі мен артындағы қабырға арасындағы минималды арақашықтық кірістіру схемасында көрсетілген.

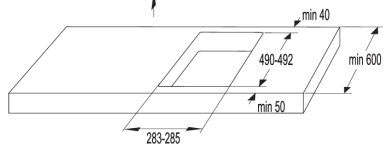
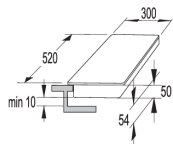

30 см

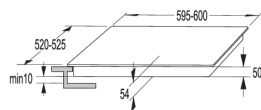

60 см

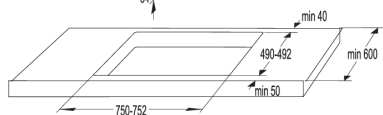
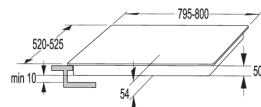

80 см

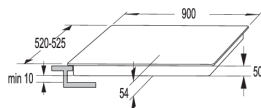

90 см

Асхана шкафындағы желдету саңылаулары

АҚПАРАТ!

Индукциялық пісіру панелінің электронды компоненттерінің сенімді жұмыс жасауы үшін жеткілікті желдетуді қамтамасыз ету қажет.

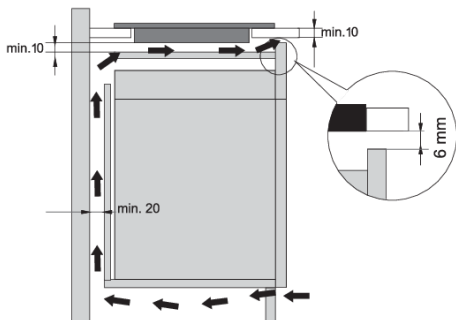

Жәшігі бар асхана шкафы

- Шкафтың артқы қабырғасының жоғарғы бөлігінде шкафтың барлық ені бойынша биіктігі 140 миллиметрден кем емес желдету саңылауы болуы тиіс. Шкафтың алдыңғы қабырғасының жоғарғы бөлігінде шкафтың барлық ені бойынша биіктігі 6 миллиметрден кем емес желдету саңылауы болуы тиіс.
- Пісіру панелінің астында оның барлық ұзындығы бойынша пісіру панелінің төменгі бетінен кемінде 10 миллиметр қашықтыққа горизонталь аралық қабырға орнатылуы тиіс. Артқы бетінде жеткілікті желдету қамтамасыз етілуі тиіс.

- Пісіру панелінің төменгі бөлігіне салқындататын желдеткіш орнатылған. Пісіру панелінің астындағы жәшікте ұсақ заттар мен қағазды сақтауға тыйым салынады, өйткені оларды жұмыс жасап тұрған желдеткіш тартып алып кетуі мүмкін, бұл салқындату жүйесінің сынуына алып келеді. Жәшікте алюминий фольганы және тез тұтанатын заттарды сақтамаңыз, мысалы, тазалау құралдары мен аэрозольдар, сонымен қатар оларды пісіру панелінен алыста ұстаңыз. Жарылу қауіпі бар!
- Желдеткіштің ауа жинайтын саңылауы мен жәшік ішіндегілер арасында кемінде 20 миллиметр арақашықтықты сақтаңыз.

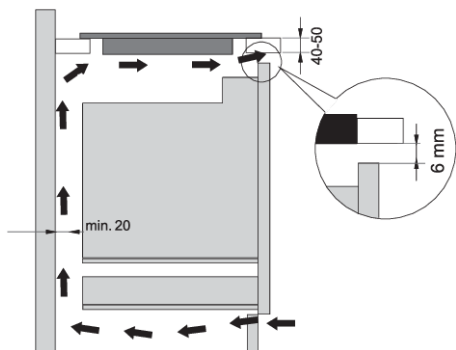

Духовка шкафы бар асхана шкафы

- Пісіру панелінің астына суыту желдеткіштерімен жабдықталған духовкаларын орнатуға болады.
- Духовка шкафын орнатар алдында монтаждау ойығының айналасындағы асхана шкафының артқы қабырғасын ағытып алу қажет.
- Шкафтың алдыңғы қабырғасының жоғарғы бөлігінде шкафтың барлық ені бойынша биіктігі 6 миллиметрден кем емес желдету саңылауы болуы тиіс.
- Индукциялық панельдің астына басқа аспаптарды орнату кезінде олардың дұрыс жұмыс жасауына кепілдік бермейміз.

Үстіңгі тақтаймен бір деңгейде монтаждау

Үстел бетімен бір деңгейде монтаждау үшін қиғашталған жиектері мен декоративтік жиектемелері жоқ пісіру панельдері қолданылады.

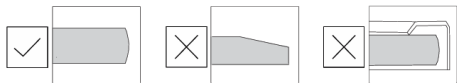

Монтаждау процесі

Пісіру панелін табиғи тастан (мәрмәр, гранит) немесе ағаш массивінен (монтаждау ойығының қималарын герметиктеу қажет) жасалған ылғалға және жылуға төзімді беттерге ғана орнатуға болады. Керамикалық, ағаш немесе әйнек беттерге кірістіру кезінде пісіру панелін ағаш жиектемеге орнату қажет. Ағаш жиектеме панелді жеткізу жиынтығына кірмейді. Пісіру панелін басқа материалдардан жасалған үстел беттеріне кірістіру үстел бетін өндіруші рұқсат еткен жағдайда ғана мүмкін болады. Асхана шкафының ішкі өлшемі монтаждау ойығының ішкі өлшемдерінен кем болмауы тиіс. Бұл пісіру панелін кедергісіз монтаждау үшін қажет. Пісіру панелінің барлық периметрімен төменгі бетіне нығыздағыш жабыстырыңыз.

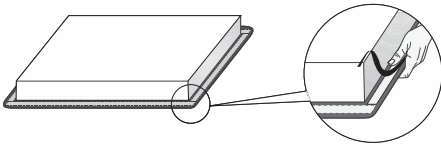

Алдымен байланыстыру кабелін монтаждау ойығына салыңыз. Пісіру панелін монтаждау ойығының ортасына орнатыңыз. Аспапты электр желісіне жалғаңыз (аспапты жалғау жөніндегі нұсқаулықты қараңыз). Герметик жабыстырмас бұрын аспап жұмысын тексеріңіз. Пісіру панелі мен үстіңгі тақтай арасындағы саңылауды силикон герметикпен толтырыңыз. Силикон герметик жылуға төзімді болуы және 160°C кем емес температураға шыдауы тиіс. Герметикті сәйкес келетін құралмен тегістеңіз. Герметикті өндірушінің нұсқауларын орындаңыз. Герметик толықтай кеппейінше пісіру панелін қоспаңыз.

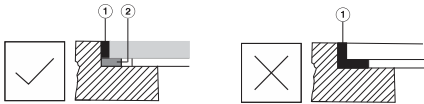

1. Силикон герметик
2. Тығыздауыш таспа

Қысқаша нұсқаулық

Табиғи тастан жасалған беттерде монтаждау ойығының өлшемдерін аса мұқият ойластырыңыз. Кез келген тақтай үшін силикон герметикті таңдау кезінде оны өндірушіден кеңес алыңыз. Сәйкес келмейтін герметикті қолдану тақтайдың түсін өзгертуге алып келуі мүмкін.

Пісіру панелін демонтаждау

Пісіру панелін электр желісінен ажыратыңыз. Герметикті арнайы құрал көмегімен алыңыз. Пісіру панелін монтаждау ойығынан шығарып алу үшін оны итеріп жіберіңіз.

Қысқаша нұсқаулық

Пісіру панелін үстінен итеруге тырыспаңыз!

Қысқаша нұсқаулық

Сервис орталығы пісіру панелін жөндеумен және оған қызмет көрсетумен шұғылданады. Пісіру панелін үстелдің бетімен теңдей кірістірер алдында асхана жиһазын жеткізушіден кеңес алыңыз.

Табиғи тастан жасалған бет

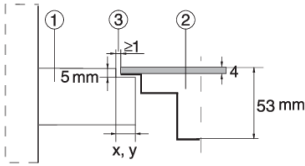

1. Үстел беті
2. Аспап
3. Саңылау

Шыны керамикалық панел мен үстел бетіндегі ойық өлшемдерінде өзгерістер болуы мүмкін болғандықтан, саңылау ені түрленуі мүмкін (мин. 2 мм).

Керамикалық, ағаш немесе шыны бет

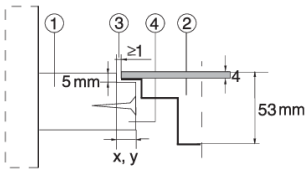

1. Үстел беті
2. Аспап
3. Саңылау
4. Қалыңдығы 16 мм ағаш жиектеме

Шыны керамикалық панел мен үстел бетіндегі ойық өлшемдерінде өзгерістер болуы мүмкін болғандықтан, саңылау ені түрленуі мүмкін (мин. 2 мм). Үстел бетінің жоғары жиегінен төмен қарай 5,5 миллиметр түсу арқылы ағаш жиектемені орнатыңыз (суретті қараңыз).

Шыны керамикалық панельдің радиусына (R10, R2) байланысты монтаждау ойығының бұрыштарындағы радиустарды сақтаңыз.

ӘЙНЕК

МОНТАЖДАУ ОЙЫҒЫ

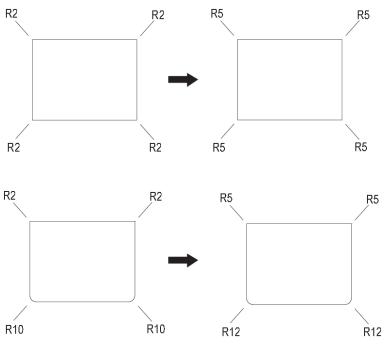

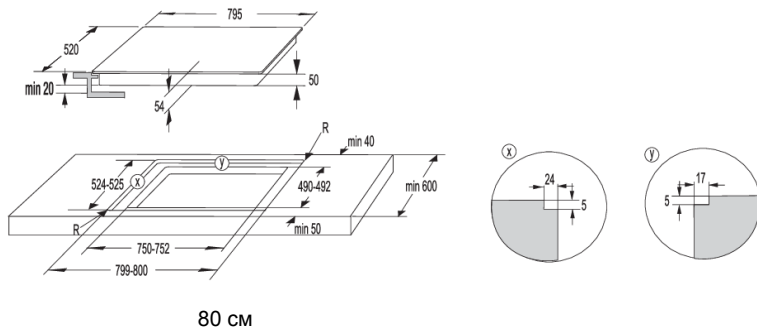
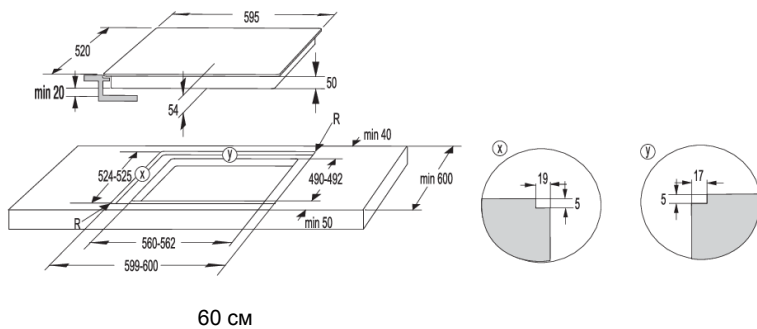
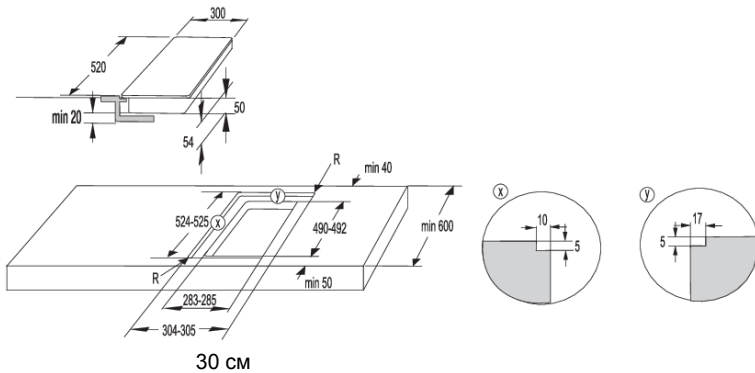

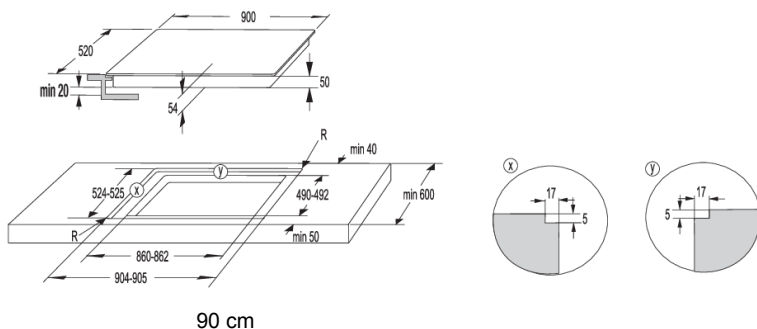

⚠ Қысқаша нұсқаулық

Егер пісіру панелі үстіңгі тақтаймен бір деңгейде орнатылса және пісіру панелінің астына духовка шкафы орнатылса, онда үстіңгі тақтайдың қалыңдығы кемінде 40 миллиметрді құрайды.

Нығыздағышты жабыстыру

💡 АҚПАРАТ!

Кейбір модельдер нығыздағышы орнатылған күйде жеткізіледі.

Аспапты үстіңгі тақтайға кірістірмес бұрын шыны керамикалық немесе шыны пісіру бетінің төменгі жағына жиынтықта бірге берілетін нығыздағышты жабыстыру қажет. Нығыздағыштың қорғаныс пленкасын алыңыз. Нығыздағышты шыны керамиканың немесе шынының төменгі жағынан жиектерінен 2-3 миллиметр жылжи отырып жабыстырыңыз. Нығыздағыш пісіру панелінің барлық периметріне жабыстырылуы және бұрыштарында бір біріне жабыспауы тиіс. Нығыздағышты жабыстыру кезінде өткір заттардың шыны керамикаға/шыныға тиіп тұрмағанын қадағалаңыз (мысалы, нығыздағышты шыны керамиканың / шынының үстіне қойып кеспеңіз).

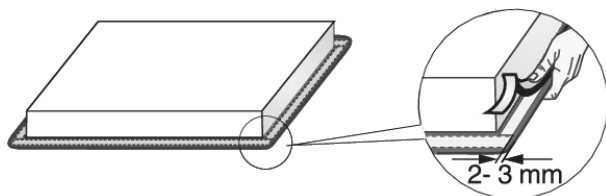

⚠ Қысқаша нұсқаулық

Аспапты нығыздағышсыз монтаждауға тыйым салынады!

Пісіру панелін электр желісіне жалғау

- Электр желісіне жалғаудан қорғау қолданыстағы ескертпелерге сәйкес келуі тиіс.
- Жалғар алдында зауыттық жапсырмада көрсетілген кернеудің желідегі нақты кернеуге сәйкес келетіндігін тексеріп алу қажет.
- Электр сымдарда ажыратылған контакттар арасында барлық полюстерінде 3 миллиметрден кем емес арақашықтықта ажырату құрылғысын қарастыру қажет. Сақтандырғыштарды, тоқтың қорғайтын өшіргіштерін және т.б. қолдануға болады.
- Жалғау сақтандырғыштардың мүмкіндіктерін және электр желісінің тоқ жүктемесін есепке алуы тиіс.
- Жалғау сақтандырғыштардың мүмкіндіктерін және электр желісінің тоқ жүктемесін есепке алуы тиіс.

⚠ Қысқаша нұсқаулық

Аспапты электр желісіне жалғауды авторлық құқығы бар сервис орталығының маманы ғана орындай алады. Аспапты дұрыс монтаждамауға және жалғамауға байланысты ақаулықтарға кепілдік берілмейді. Кез келген әрекетті бастамас бұрын аспапты электр желісінен ажыратыңыз.

Жалғау схемасы

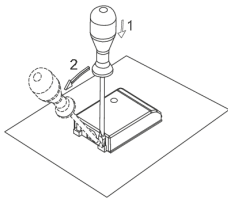

Жалғастырғыштар ұстатқыш қалыпқа салынған.

Жалғау үшін келесілер қолданыла алады:

- Сары-жасыл қорғайтын өткізгіші бар H05 VV-F немесе H05V2V2-F типті ПВХ оқшаулағышы бар байланыстыру кабельдері немесе сипаттамалары бірдей немесе одан да жақсы басқа да кабельдер.
- Кабельдің сыртқы диаметрі кемінде 8,00 миллиметр болуы тиіс.

Стандартты жалғау:

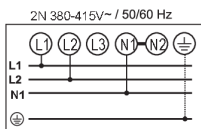

2 фаза + 1 бейтараптама (2 1N, 380-415 В~ / 50/60 Гц):

- Фаза мен нейтраль арасындағы кернеу 220-240 В~.
- Екі фаза арасындағы кернеу 380-415 В~. 4–5 ұстатқыштар арасына жалғастырғыш орнатыңыз. Әрқайсысы кем дегенде 16 А болатын сақтандырғыштар орнатыңыз (2 дана). Жалғау кабельдерінің қимасы кем дегенде 2,5 мм².

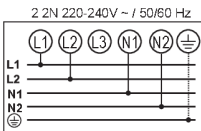

2 фаза + 2 бейтараптама (2 2N, 220-240 В~ / 50/60 Гц):

- Фазалар мен бейтараптамалар арасындағы кернеу 220-240 В~.
- Әрқайсысы кем дегенде 16 А болатын сақтандырғыштар орнатыңыз (2 дана). Жалғайтын кабель қимасы кем дегенде 2,5 мм².

Айрықша жалғау:

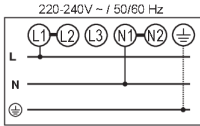

1 фаза (1 1N, 220-240 В~ / 50/60 Гц):

Фаза мен бейтараптама арасындағы кернеу 220-240 В~. 1–2 және 4–5 ұстатқыштар арасына жалғастырғыш орнатыңыз. Кем дегенде 32 А болатын сақтандырғыш орнатыңыз. Жалғау кабелінің қимасы кем дегенде 4 мм².

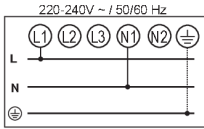

Байланыстырғыш кабельді міндетті түрде кабельдің шектен тыс тартылуының алдын алатын қысқыш арқылы өткізіңіз.

Дұрыс жалғанбауы аспап бөлшектерінің зақымдалуына әкелуі мүмкін. Мұндай жағдайда сіз кепілдік қызмет көрсетілу құқығын жоғалтасыз!

Қысқаша нұсқаулық

Қосар алдында зауыттық кестеде көрсетілген кернеу желідегі нақты кернеумен сәйкес келетінін тексеру қажет. Тұтынушының желісіндегі кернеуді (N-да 220-240 В) маман өлшеу аспабының көмегімен тексеруі тиіс!

Ені 30 сантиметрлік аспаптар (екі конфоркасы бар) тек бір фазалы қосылуға арналған. Кабель қимасының ауданы 1,5 мм² кем болмауы тиіс.

Байланыстыратын кабель

(қорек кабелі жоқ модельдер)

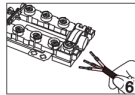
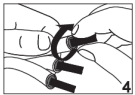
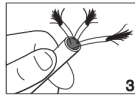
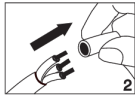

- Жалғау үшін келесілер қолданыла алады:
- Сары-жасыл қорғайтын өткізгіші бар H05 VV-F немесе H05V2V2-F типті ПВХ оқшаулағышы бар байланыстыру кабельдері немесе сипаттамалары бірдей немесе одан да жақсы басқа да кабельдер.
- Кабельдің сыртқы диаметрі кемінде 8,00 миллиметр болуы тиіс.
- Байланыстырғыш кабельді міндетті түрде кабельдің шектен тыс тартылуының алдын алатын қысқыш арқылы өткізіңіз.

* Жиынтығының ішіне кеңестер қосылынбайды

АҚПАРАТ!

Электр сымын кеңестерді (шеткі ұстатқыштарды) пайдалануды ұсынамыз.

Құрылғыдан арылу



Қаптама қоршаған ортаға ешқандай залал келтірмей қайта өңдеуге, қалдықтарды сақтауға арналған арнайы полигондарда жинауға және кәдеге жаратуға болатын экологиялық таза материалдардан жасалған. Қаптама материалдары тиісті таңбалауға ие.

Бұйымдағы немесе оның қаптамасындағы **СИМВОЛ** оның тұрмыстық қалдықтар ретінде кәдеге жаратылмауы тиіс екендігін көрсетеді. Бұйымды одан ары кәдеге жарату үшін оны электронды және электрлік жабдықтардың тиісті орындарына тапсырған жөн.

Бұйымды **кәдеге жарату** ережелерін сақтау арқылы осы сияқты қалдықтармен тиісті түрде әрекет жасамау салдарынан қоршаған ортаға және адамдардың денсаулығына зиян келтірудің алдын ала аласыз. Бұйымды кәдеге жарату туралы толық ақпарат алу үшін жергілікті билік органдарына, шақырылатын және қалдықтарды кәдеге жаратын қызметке немесе осы бұйымды сатып алған дүкенге хабарласыңыз.

Өндіруші пайдалану жөніндегі нұсқаулықтарында өзгерістерге және қателіктерге құқылы.

gorenje

ERC



726633-a2

CE