

**ΟΔΗΓΙΕΣ ΧΡΗΣΗΣ**  
**ΕΠΑΓΩΓΙΚΗ ΕΣΤΙΑ**

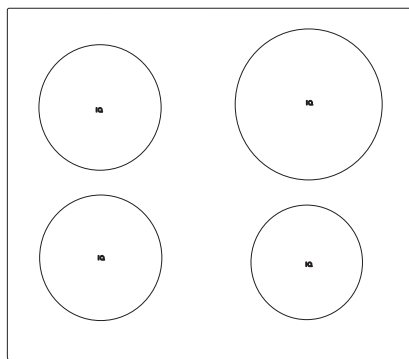

Σας ευχαριστούμε για την εμπιστοσύνη σας και την αγορά της συσκευής μας.

Το παρόν λεπτομερές εγχειρίδιο οδηγιών παρέχεται για να καταστεί η χρήση του προϊόντος ευκολότερη. Οι οδηγίες θα σας επιτρέψουν να μάθετε τη νέα σας συσκευή το συντομότερο δυνατόν.

Βεβαιωθείτε ότι έχετε λάβει μια συσκευή χωρίς φθορές. Εάν υπάρχουν φθορές από τη μεταφορά, παρακαλούμε επικοινωνήστε με το κατάστημα από το οποίο αγοράσατε τη συσκευή ή την τοπική αποθήκη από την οποία την προμηθευτήκατε. Ο αριθμός τηλεφώνου μπορεί να βρεθεί στο τιμολόγιο ή στο δελτίο παράδοσης.



#### **ΠΛΗΡΟΦΟΡΙΕΣ!**

Πληροφορίες, συμβουλές, υποδείξεις, ή συστάσεις



#### **ΠΡΟΕΙΔΟΠΟΙΗΣΗ!**

Προειδοποίηση - γενικός κίνδυνος

# Περιεχόμενα

<b>Προφυλάξεις ασφαλείας</b> .....	<b>4</b>
<b>Περιγραφή συσκευής</b> .....	<b>7</b>
Τεχνικές προδιαγραφές .....	7
Πριν τη χρήση της συσκευής για πρώτη φορά .....	7
Εστία .....	8
<b>Λειτουργία της εστίας μαγειρέματος</b> .....	<b>11</b>
Μονάδα ελέγχου .....	11
Ενεργοποίηση της εστίας .....	12
Ενεργοποίηση των ζωνών μαγειρέματος .....	12
Αλλαγή των ρυθμίσεων της ζώνης μαγειρέματος .....	12
Αυτόματη γρήγορη θέρμανση .....	13
Γεφυρωμένη ζώνη μαγειρέματος .....	13
Αναγνώριση θέσης σκεύους με αυτόματη γεφύρωση ζωνών μαγειρέματος .....	14
Αλλαγή του επιπέδου ισχύος μαγειρέματος μετακινώντας το μαγειρικό .....	16
Λειτουργία ενίσχυσης ισχύος - Power Boost .....	16
Προστασία από υπερθέρμανση .....	18
Αυτόματη απενεργοποίηση .....	18
Λειτουργία μνήμης .....	18
Παυση της διαδικασίας μαγειρέματος - λειτουργία Stop&Go (παυση) .....	18
Κλείδωμα για παιδιά / κλείδωμα .....	19
Λειτουργίες χρονοδιακοπής .....	20
Αυτόματο πρόγραμμα μαγειρικής - λειτουργία IQ .....	22
Απενεργοποίηση της ζώνης μαγειρέματος .....	25
Ενδεικτικό εναπομένουσας θερμότητας .....	25
Μέγιστος χρόνος μαγειρέματος .....	25
Απενεργοποίηση ολόκληρης της εστίας μαγειρέματος .....	26
<b>Ρυθμίσεις χρήστη</b> .....	<b>27</b>
<b>Συντήρηση &amp; καθαρισμός</b> .....	<b>31</b>
<b>Πίνακας αντιμετώπισης προβλημάτων</b> .....	<b>33</b>
Θόρυβοι κατά το επαγωγικό μαγείρεμα .....	34
<b>Λειτουργίες ασφαλείας και ενδείξεις σφάλματος</b> .....	<b>35</b>
<b>Εγκατάσταση εντοιχιζόμενης εστίας</b> .....	<b>36</b>
Διαδικασία εγκατάστασης .....	36
Αεραγωγοί στο κάτω ντουλάπι της κουζίνας .....	37
Χωνευτή εγκατάσταση σε πάγκο .....	39
Τοποθέτηση της αφρώδους φλάντζας .....	44
<b>Σύνδεση της εστίας μαγειρέματος στην παροχή ρεύματος</b> .....	<b>45</b>
Διάγραμμα σύνδεσης .....	45
<b>Απόρριψη</b> .....	<b>47</b>

# Προφυλάξεις ασφαλείας



## **ΣΗΜΑΝΤΙΚΕΣ ΠΡΟΦΥΛΑΞΕΙΣ ΑΣΦΑΛΕΙΑΣ – ΔΙΑΒΑΣΤΕ ΠΡΟΣΕΚΤΙΚΑ ΤΙΣ ΟΔΗΓΙΕΣ ΚΑΙ ΦΥΛΑΞΤΕ ΤΕΣ ΓΙΑ ΜΕΛΛΟΝΤΙΚΗ ΑΝΑΦΟΡΑ.**

Η συσκευή αυτή δεν προορίζεται για χρήση από παιδιά κάτω των 8 ετών ή άτομα με μειωμένες σωματικές ή πνευματικές ικανότητες ή έλλειψη εμπειρίας και γνώσης χωρίς επίβλεψη, ή αν δεν τους έχουν δοθεί σαφείς οδηγίες σχετικά με την ασφαλή χρήση της συσκευής, ώστε να κατανοήσουν όλους τους πιθανούς κινδύνους. Τα παιδιά δεν πρέπει να παίζουν με τη συσκευή. Ο καθαρισμός και η συντήρηση δεν πρέπει να γίνονται από παιδιά χωρίς επίβλεψη.

**ΠΡΟΣΟΧΗ:** Η συσκευή και μερικά από τα προσβάσιμα μέρη της μπορεί να θερμανθούν πολύ κατά τη διάρκεια της χρήσης. Πρέπει να λαμβάνεται μέριμνα ώστε να μην υπάρχει επαφή με τα θερμαντικά στοιχεία.

Κρατήστε μακριά τα παιδιά ηλικίας κάτω των 8 ετών, εκτός αν βρίσκονται υπό συνεχή επίβλεψη.

Μη χρησιμοποιείτε συσκευές καθαρισμού με ατμό ή καθαριστές υψηλής πίεσης για τον καθαρισμό της συσκευής, καθώς αυτό μπορεί να οδηγήσει σε ηλεκτροπληξία.

Η συσκευή δεν προορίζεται να ελέγχεται από εξωτερικά χρονόμετρα ή ειδικά συστήματα ελέγχου.

Η σταθερή καλωδίωση του κτιρίου πρέπει να ενσωματώνει μέσα αποσύνδεσης, σύμφωνα με τους κανόνες καλωδίωσης.

Αν το καλώδιο παροχής ρεύματος υποστεί ζημιά, πρέπει να αντικατασταθεί από τον κατασκευή, τον εξουσιοδοτημένο αντιπρόσωπο σέρβις, ή αντίστοιχα εξειδικευμένο τεχνικό, προκειμένου να αποφευχθεί κάθε κίνδυνος (μόνο για συσκευές που παρέχονται με καλώδιο σύνδεσης).

**ΠΡΟΣΟΧΗ:** Εάν η επιφάνεια είναι ραγισμένη, σβήστε τη συσκευή για να αποφύγετε την πιθανότητα ηλεκτροπληξίας. Απενεργοποιήστε όλες τις ζώνες μαγειρέματος από τα αντίστοιχα κουμπια τους και αφαιρέστε την ασφάλεια ή κλείστε τον κύριο διακόπτη ρεύματος, ώστε η συσκευή να απομονωθεί εντελώς από το δίκτυο ηλεκτρικής ενέργειας.

**ΠΡΟΣΟΧΗ:** Το μαγείρεμα με λίπος ή λάδι σε εστία χωρίς επίβλεψη μπορεί να είναι επικίνδυνο και να προκαλέσει πυρκαγιά. ΠΟΤΕ μην επιχειρήσετε να σβήσετε την φωτιά με νερό. Απενεργοποιήστε τη συσκευή και στη συνέχεια καλύψτε τη φλόγα π.χ. με ένα καπάκι ή μια πυρίμαχη κουβέρτα.

**ΠΡΟΕΙΔΟΠΟΙΗΣΗ:** κίνδυνος φωτιάς· μην αφήνετε ποτέ οτιδήποτε επάνω στις εστίες.

**ΠΡΟΣΟΧΗ:** Η διαδικασία μαγειρέματος πρέπει να εποπτεύεται συνεχώς. Το σύντομο μαγείρεμα πρέπει να επιτηρείται συνεχώς.

**ΠΡΟΣΟΧΗ:** Η συσκευή προορίζεται αποκλειστικά για μαγείρεμα. Μην τη χρησιμοποιήσετε για οποιοδήποτε άλλο σκοπό, π.χ. για θέρμανση δωματίου.

**ΠΡΟΣΟΧΗ:** Χρησιμοποιείτε μόνο καλύμματα εστιών σχεδιασμένα από τον κατασκευαστή της μαγειρικής συσκευής ή εκείνα που υποδεικνύονται από τον κατασκευαστή της συσκευής στις οδηγίες χρήσης ως κατάλληλα ή τα καλύμματα εστιών που περιλαμβάνονται στη συσκευασία. Η χρήση ακατάλληλων καλυμμάτων μπορεί να προκαλέσει ατυχήματα.

Μετά τη χρήση, απενεργοποιήστε την εστία με το αντίστοιχο πλήκτρο και μη βασίζεστε στον ανιχνευτή σκεύους.

Η συσκευή πρέπει να είναι συνδεδεμένη με σταθερή καλωδίωση που έχει ενσωματωμένα μέσα αποσύνδεσης. Η σταθερή καλωδίωση πρέπει γίνει σύμφωνα με τους κανόνες καλωδίωσης.

# Περιγραφή συσκευής

(ανάλογα με το μοντέλο)

## ΠΛΗΡΟΦΟΡΙΕΣ!

Δεδομένου ότι οι συσκευές για τις οποίες συντάχθηκαν αυτές οδηγίες ενδέχεται να έχουν διαφορετικό εξοπλισμό, ορισμένες λειτουργίες ή τμήματα του εξοπλισμού που περιγράφονται στο παρόν εγχειρίδιο ενδέχεται να μην υπάρχουν στην συσκευή σας.

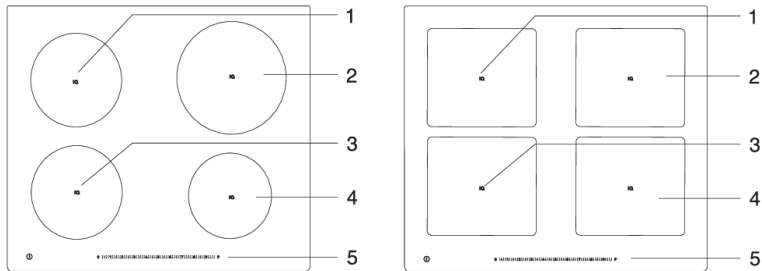

1. Επαγωγική ζώνη μαγειρέματος πίσω αριστερά
2. Επαγωγική ζώνη μαγειρέματος πίσω δεξιά
3. Επαγωγική ζώνη μαγειρέματος εμπρός αριστερά
4. Επαγωγική ζώνη μαγειρέματος εμπρός δεξιά
5. Μονάδα ελέγχου εστίας μαγειρέματος

## Τεχνικές προδιαγραφές

(ανάλογα με το μοντέλο)

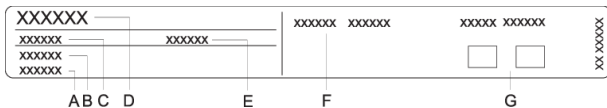

- A. Αριθμός σειράς
- B. Κωδικός
- C. Τύπος
- D. Εμπορικό σήμα
- E. Αναγνωριστικό μοντέλου
- F. Τεχνικές προδιαγραφές
- G. Ενδείξεις/σύμβολα συμμόρφωσης

**Η πινακίδα με τα βασικά στοιχεία της συσκευής βρίσκεται στην κάτω πλευρά της εστίας μαγειρέματος. Πληροφορίες για τον τύπο και το μοντέλο της συσκευής περιλαμβάνονται στο φύλλο εγγύησης.**

## Πριν τη χρήση της συσκευής για πρώτη φορά

Αν η εστία σας έχει **υάλινη κεραμική** επιφάνεια, καθαρίστε την με ένα υγρό πανί και απορρυπαντικό σε υγρή μορφή. Μη χρησιμοποιείτε ισχυρά καθαριστικά, όπως καθαριστικά που μπορούν να προκαλέσουν γρατσουνιές, σκληρά σφουγγάρια πιάτων, ή μέσα αφαίρεσης λεκέδων.

Κατά την αρχική χρήση, μπορεί να εμφανιστεί η χαρακτηριστική "οσμή των νέων συσκευών", η οποία σταδιακά θα εξαφανιστεί.

# Εστία

## Υαλοκεραμική ζώνη μαγειρέματος

- Οι εστίες μαγειρέματος είναι ανθεκτικές στις αλλαγές της θερμοκρασίας.
- Μην χρησιμοποιείτε την υαλοκεραμική εστία αν έχει ραγίσει ή σπάσει. Αν κάποιο αιχμηρό αντικείμενο πέσει πάνω στην εστία, η εστία μπορεί να σπάσει. Οι συνέπειες αυτών των περιστατικών μπορεί να είναι άμεσα ορατές ή να εμφανιστούν μετά από λίγο.
- Αν εμφανιστεί οποιαδήποτε ορατή ρωγμή στην εστία, διακόψτε αμέσως την παροχή ηλεκτρικού ρεύματος στη συσκευή.
- Βεβαιωθείτε ότι η ζώνη μαγειρέματος και ο πάτος του μαγειρικού σκεύους είναι καθαρά και στεγνά. Έτσι θα υπάρχει καλύτερη θερμική αγωγιμότητα και θα αποτραπούν τυχόν βλάβες στην επιφάνεια θέρμανσης.
- Μην τοποθετείτε άδεια μαγειρικά σκεύη πάνω στη ζώνη μαγειρέματος. Η ζώνη μαγειρέματος μπορεί να καταστραφεί αν τοποθετήσετε ένα άδειο σκεύος πάνω της. Πριν τοποθετήσετε ένα σκεύος πάνω στη ζώνη, σκουπίστε τον πάτο του σκεύους για καλύτερη μεταφορά θερμότητας.

## Επίπεδα ισχύος μαγειρέματος

Η ισχύς θέρμανσης της ζώνης μαγειρέματος μπορεί να ρυθμιστεί σε 18 διαφορετικά επίπεδα (ανάλογα με το μοντέλο). Ο πίνακας παραθέτει ορισμένα παραδείγματα χρήσης για κάθε επίπεδο.

Επίπεδο ισχύος μαγειρέματος	Σκοπός
0	απενεργοποιημένο, χρήση της εναπομένουσας θερμότητας
1 - 2	για να διατηρηθεί το φαγητό ζεστό, αργό μαγείρεμα μικρότερων ποσοτήτων (κατώτατη ρύθμιση)
3	αργό μαγείρεμα (συνέχεια μαγειρέματος μετά από την αρχική αυξημένη ισχύ (power boost))
4 - 5	αργό μαγείρεμα (συνέχεια μαγειρέματος) μεγάλων ποσοτήτων, ψήσιμο μεγαλύτερων κομματιών στην κατσαρόλα
6	ψήσιμο και ρόδισμα
7 - 8	ψήσιμο
9	μαγείρεμα μεγάλων ποσοτήτων, ψήσιμο
P	Ρύθμιση Power Boost (ενισχυμένη ισχύς) για την αρχή του μαγειρέματος. Επίσης κατάλληλη για πολύ μεγάλες ποσότητες φαγητού

## Συμβουλές εξοικονομησης ενέργειας

- Όταν αγοράζετε μαγειρικά σκεύη, λάβετε υπόψη ότι η διάμετρος που υποδεικνύεται στο σκεύος συνήθως αφορά την πάνω άκρη ή το καπάκι του, που συνήθως είναι μεγαλύτερη από τη διάμετρο του πάτου του σκεύους.
- Αν ένα φαγητό απαιτεί πολύ χρόνο για να μαγειρευτεί, χρησιμοποιήστε μια χύτρα ταχύτητας. Βεβαιωθείτε ότι υπάρχει πάντα αρκετό υγρό στη χύτρα ταχύτητας. Αν τοποθετήσετε μια άδεια χύτρα ταχύτητας πάνω στην εστία μαγειρέματος, μπορεί να υπερθερμανθεί και να προκληθεί ζημιά τόσο στη χύτρα όσο και στη ζώνη μαγειρέματος.
- Όταν είναι εφικτό, κλείνετε το μαγειρικό σκεύος με ένα καπάκι καταλλήλου μεγέθους. Χρησιμοποιείτε σκεύη που χωρούν την ποσότητα φαγητού που μαγειρεύετε. Το μαγείρεμα σε ένα μισογεμάτο μεγάλο σκεύος καταναλώνει πολύ περισσότερη ενέργεια.



## Αρχή λειτουργίας των επαγωγικών ζωνών μαγειρέματος

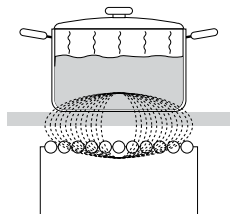

- Η εστία μαγειρέματος είναι εξοπλισμένη με επαγωγικές ζώνες υψηλής απόδοσης. Η θερμότητα παράγεται απευθείας στον πάτο του μαγειρικού σκεύους, εκεί δηλαδή όπου χρειάζεται περισσότερο. Έτσι αποτρέπονται τυχόν απώλειες μέσω της υαλοκεραμικής επιφάνειας. Η κατανάλωση ρεύματος είναι σημαντικά χαμηλότερη από ότι στις συμβατικές ζώνες μαγειρέματος.
- Η υαλοκεραμική ζώνη μαγειρέματος δεν θερμαίνεται απευθείας αλλά μόνο εμμέσως από τη θερμότητα που ακτινοβολεί το σκεύος. Μετά την απενεργοποίηση της ζώνης, αυτή η εναπομένουσα θερμότητα υποδεικνύεται από την ένδειξη "H".
- Στις επαγωγικές ζώνες μαγειρέματος, η θερμότητα παράγεται από το επαγωγικό πηνίο που είναι τοποθετημένο κάτω από την υαλοκεραμική επιφάνεια. Το πηνίο επάγει ένα μαγνητικό πεδίο το οποίο δημιουργεί δινορεύματα στον πάτο ενός σιδηρομαγνητικού σκεύους, ο οποίος με τη σειρά του θερμαίνει το σκεύος.

### ΠΡΟΕΙΔΟΠΟΙΗΣΗ!

Αν χυθεί ζάχαρη ή φαγητό με υψηλή περιεκτικότητα σε ζάχαρη πάνω σε μια ζεστή υαλοκεραμική εστία, σκουπίστε αμέσως την εστία ή απομακρύνετε τη ζάχαρη με μια ξύστρα, ακόμα κι αν η εστία εξακολουθεί να είναι ζεστή. Έτσι δεν θα προκληθεί τυχόν ζημιά στην υαλοκεραμική επιφάνεια.

Μην χρησιμοποιείτε απορρυπαντικά και άλλα καθαριστικά για να καθαρίσετε μια ζεστή υαλοκεραμική εστία γιατί μπορεί να καταστραφεί η επιφάνεια.

## Αναγνώριση σκεύους

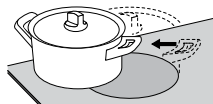
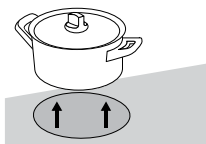

- Ακόμα κι αν δεν υπάρχει κάποιο σκεύος πάνω στη ζώνη μαγειρέματος ή αν η διάμετρος του σκεύους που χρησιμοποιείται είναι μικρότερη από τη διάμετρο της ζώνης μαγειρέματος, δεν θα υπάρχουν απώλειες ενέργειας.
- Αν το σκεύος είναι πολύ μικρότερο από τη ζώνη μαγειρέματος, υπάρχει πιθανότητα η ζώνη να μην μπορεί να το αναγνωρίσει. Όταν η ζώνη μαγειρέματος ενεργοποιηθεί, η ένδειξη  και το επιλεγμένο επίπεδο ισχύος θα αναβοσβήνουν εναλλάξ στην ένδειξη ισχύος μαγειρέματος.
- Αν τοποθετηθεί μικρότερο σκεύος και η ζώνη μαγειρέματος το αναγνωρίσει, η εστία θα χρησιμοποιήσει μόνο την ισχύ που απαιτείται για το συγκεκριμένο μέγεθος σκεύους.

## Επαγωγικά μαγειρικά σκεύη

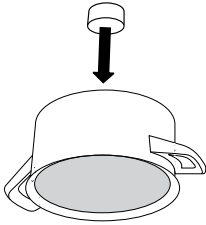

- Η επαγωγή λειτουργεί σωστά όταν χρησιμοποιείτε τα κατάλληλα μαγειρικά σκεύη.
- Βεβαιωθείτε ότι τοποθετείτε το σκεύος στο κέντρο της ζώνης μαγειρέματος
- Κατάλληλα μαγειρικά σκεύη: σκεύη από χάλυβα, από επισμαλτωμένο χάλυβα ή από χυτοσίδηρο.
- Ακατάλληλα μαγειρικά σκεύη: σκεύη από κράμα χάλυβα με πάτο από χαλκό ή αλουμίνιο και γυάλινα σκεύη.
- Το τεστ με τον μαγνήτη: Χρησιμοποιήστε έναν μικρό μαγνήτη για να δείτε αν ο πάτος του σκεύους είναι σιδηρομαγνητικός. Αν ο μαγνήτης κολλήσει στον πάτο του σκεύους, τότε το σκεύος είναι κατάλληλο για επαγωγική κουζίνα.

- Όταν χρησιμοποιείτε χύτρα ταχύτητας, να την παρακολουθείτε συνέχεια μέχρι να επιτευχθεί η σωστή πίεση. Πρώτα, ρυθμίστε τη ζώνη μαγειρέματος στη μέγιστη ισχύ. Στη συνέχεια, ακολουθώντας τις οδηγίες του κατασκευαστή της χύτρας ταχύτητας, μειώστε την ισχύ μαγειρέματος όταν πρέπει.
- Βεβαιωθείτε ότι υπάρχει αρκετό υγρό στη χύτρα ταχύτητας ή σε οποιοδήποτε άλλο μαγειρικό σκεύος. Λόγω της υπερθέρμανσης, αν τοποθετήσετε ένα άδειο σκεύος στη ζώνη μαγειρέματος μπορεί να προκληθεί ζημιά τόσο στο μαγειρικό σκεύος όσο και στη ζώνη μαγειρέματος.
- Μερικά σκεύη δεν διαθέτουν πλήρως σιδηρομαγνητικό πάτο. Σε αυτήν την περίπτωση, μόνο το μαγνητικό τμήμα θα ζεσταίνεται ενώ ο υπόλοιπος πάτος θα παραμένει δροσερός.
- Όταν χρησιμοποιείτε ειδικά μαγειρικά σκεύη, ακολουθείτε τις οδηγίες του κατασκευαστή.
- Για καλύτερα μαγειρικά αποτελέσματα, η σιδηρομαγνητική περιοχή στον πάτο του σκεύους πρέπει να αντιστοιχεί στο μέγεθος της ζώνης μαγειρέματος. Αν η ζώνη μαγειρέματος δεν αναγνωρίζει το σκεύος, δοκιμάστε να το τοποθετήσετε σε μια άλλη ζώνη μαγειρέματος με μικρότερη διάμετρο.

Ζώνη μαγειρέματος	Ελάχιστη διάμετρος πάτου του σκεύους
Ø 160 mm	Ø 90 mm
Ø 180 mm	Ø 90 mm
Ø 210 mm	Ø 110 mm
190 x 210 mm	Ø 110 mm
Γέφυρα (οκτά)	Ø 230 mm

Ο πάτος του σκεύους πρέπει να είναι επίπεδος.

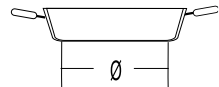
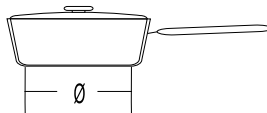
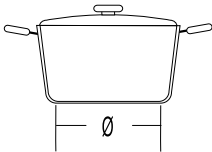



Οι μονάδες ένδειξης λειτουργούν επίσης ως πλήκτρα για τη προσαρμογή των ρυθμίσεων.

## Ενεργοποίηση της εστίας

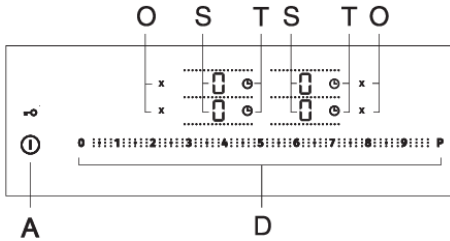

Τοποθετήστε τα μαγειρικά σκεύη στην εστία μαγειρέματος. Αγγίξτε το πλήκτρο ενεργοποίησης / απενεργοποίησης (A) για να ενεργοποιήσετε την εστία. Στην οθόνη της ζώνης μαγειρέματος (S) θα εμφανιστεί η ένδειξη "0". Θα ακουστεί μια σύντομη ηχητική ένδειξη.

### ΠΛΗΡΟΦΟΡΙΕΣ!

Αν δεν ενεργοποιηθεί κάποια ζώνη μαγειρέματος εντός 10 δευτερολέπτων, η εστία απενεργοποιείται.

## Ενεργοποίηση των ζωνών μαγειρέματος

- Αγγίξτε την οθόνη για την επιθυμητή ζώνη μαγειρέματος. Η επιλεγμένη οθόνη θα αναβοσβήσει. Τα πλήκτρα στο ρυθμιστικό (D) ανάβουν, αλλά έχουν χαμηλό φωτισμό (μόνο σε ορισμένα μοντέλα).
- Στα επόμενα 5 δευτερόλεπτα, αγγίξτε την επιλεγμένη περιοχή / θέση στο ρυθμιστικό (D). Η οθόνη θα σταματήσει να αναβοσβήνει και θα εμφανιστεί το πραγματικό επίπεδο ισχύος. Οι λειτουργίες χρονοδιακόπτη (T) και το πλήκτρο γρήγορης απενεργοποίησης (O) θα εμφανιστούν δίπλα στην ένδειξη επιπέδου ισχύος για την επιλεγμένη ζώνη μαγειρέματος (S). Και οι δύο οθόνες ανάβουν, αλλά έχουν χαμηλό φωτισμό.
- Η ζώνη μαγειρέματος παραμένει ενεργοποιημένη.
- Αν η εστία δεν αναγνωρίζει κάποιο σκεύος στην επιλεγμένη ζώνη μαγειρέματος, εμφανίζεται το σύμβολο  $\neq$ . Αν δεν τοποθετήσετε ένα σκεύος στην επιλεγμένη ζώνη μαγειρέματος εντός 2 λεπτών, η ζώνη μαγειρέματος απενεργοποιείται αυτόματα.

## Αλλαγή των ρυθμίσεων της ζώνης μαγειρέματος

Επιλέξτε την επιθυμητή ζώνη μαγειρέματος πιέζοντας την οθόνη επιπέδου ισχύος (S). Το επίπεδο ισχύος μπορεί να ρυθμιστεί με ολίσθηση ή με άμεση επαφή με μια περιοχή ή θέση στο ρυθμιστικό (D).

### Δύο κάθετα παρακείμενες ζώνες μαγειρέματος (η μία πίσω από την άλλη)

- Η λειτουργία ενίσχυσης ισχύος δεν μπορεί να ενεργοποιηθεί ταυτόχρονα και για τις δύο ζώνες μαγειρέματος στην ίδια πλευρά της εστίας (δηλαδή για τις ζώνες της αριστερής πλευράς ή και για τις δύο δεξιές), καθώς αυτό θα είχε ως αποτέλεσμα την υπερφόρτιση του δικτύου.
- Αν η λειτουργία ενίσχυσης ισχύος έχει ήδη ρυθμιστεί για μία από τις ζώνες μαγειρέματος, τότε το μέγιστο διαθέσιμο επίπεδο ισχύος για την άλλη ζώνη μαγειρέματος είναι το 9.

## Αυτόματη γρήγορη θέρμανση

Όλες οι ζώνες μαγειρέματος διαθέτουν ειδικό μηχανισμό που ρυθμίζει την ισχύ μαγειρέματος στο μέγιστο στην αρχή του μαγειρέματος, ανεξάρτητα από την πραγματική ρύθμιση ισχύος. Μετά από λίγο, η ισχύς της ζώνης μαγειρέματος επιστρέφει στο επίπεδο που ρυθμίστηκε αρχικά. Η αυτόματη γρήγορη θέρμανση μπορεί να ενεργοποιηθεί σε κάθε ζώνη για οποιοδήποτε επίπεδο ισχύος εκτός από τα επίπεδα "9" και "P".

**Η λειτουργία αυτόματης γρήγορης θέρμανσης είναι κατάλληλη για φαγητά** που πρέπει να ζεσταθούν και μετά να μαγειρευτούν για μεγαλύτερο χρονικό διάστημα χωρίς την ανάγκη συνεχούς παρακολούθησης.

**Η λειτουργία αυτόματης γρήγορης θέρμανσης είναι κατάλληλη για φαγητά** που πρέπει να ζεσταθούν και μετά να μαγειρευτούν για μεγαλύτερο χρονικό διάστημα χωρίς την ανάγκη συνεχούς παρακολούθησης.

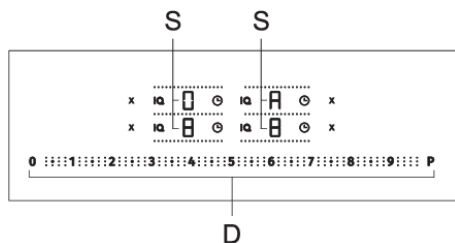

Η εστία είναι ενεργοποιημένη και ένα κατάλληλο σκεύος είναι τοποθετημένο σε μία από τις ζώνες μαγειρέματος. Επιλέξτε την επιθυμητή ζώνη μαγειρέματος που θα πρέπει να είναι απενεργοποιημένη (στην οθόνη εμφανίζεται η ένδειξη "0"). Πιέστε το αντίστοιχο σημείο στο ρυθμιστικό για να ρυθμίσετε την ισχύ και κρατήστε το δάχτυλό σας επάνω στο ρυθμιστικό για περίπου 3 δευτερόλεπτα. Η ένδειξη "A" και το επιλεγμένο επίπεδο ισχύος θα εναλλάσσονται στην οθόνη. Όταν λήξει ο χρόνος αυτόματης ταχείας θέρμανσης, η ζώνη μαγειρέματος θα μεταβεί αυτόματα στο επιλεγμένο επίπεδο, το οποίο στη συνέχεια θα εμφανίζεται συνεχώς.

## Πίνακας αυτόματης γρήγορης θέρμανσης

Επίπεδο ισχύος	1	1,5	2	2,5	3	3,5	4	4,5	5	5,5	6	6,5	7	7,5	8	8,5
Χρόνος απώγαης γρήγορης θέρμανσης (δευτ.)	40	60	70	100	120	150	180	220	260	300	430	400	120	150	195	200

## Απενεργοποίηση της αυτόματης γρήγορης θέρμανσης

Αν η ισχύς μαγειρέματος μειωθεί ενόσω είναι ενεργοποιημένη η αυτόματη γρήγορη θέρμανση, η αυτόματη γρήγορη θέρμανση θα απενεργοποιηθεί για αυτήν τη ζώνη μαγειρέματος.

Η αυτόματη λειτουργία μπορεί να απενεργοποιηθεί επιλέγοντας τη σχετική ζώνη μαγειρέματος και μειώνοντας το επίπεδο ισχύος στο "0". Μετά, ρυθμίστε το νέο επίπεδο ισχύος.

## Γεφυρωμένη ζώνη μαγειρέματος

(ανάλογα με το μοντέλο)

- Ορισμένα μοντέλα επιτρέπουν το συνδυασμό δύο ζωνών μαγειρέματος σε μία μεγάλη εκτεταμένη ζώνη. Έτσι, μπορεί να τοποθετηθεί ένα μεγάλο οβάλ σκεύος μαγειρέματος στο συνδυασμένο πεδίο. Το σκεύος πρέπει να είναι αρκετά μεγάλο ώστε να καλύπτει τα κέντρα της άνω και της κάτω ζώνης μαγειρέματος.
- Μέγιστο μέγεθος σκεύους: 40 x 25 εκ. Για ομοιόμορφη κατανομή θερμότητας, συνιστούμε τη χρήση σκεύους με βαρύ πάτο. Κατά τη διάρκεια του μαγειρέματος, το σκεύος θα ζεσταθεί. Δείτε προσοχή για να αποφύγετε τα εγκαύματα.
- Όταν τοποθετείτε ένα ταψί πάνω στην εστία, βεβαιωθείτε ότι δεν καλύπτει τη μονάδα ελέγχου.



#### **ΠΛΗΡΟΦΟΡΙΕΣ!**

Το σκεύος πρέπει πάντα να καλύπτει το κέντρο της ζώνης μαγειρέματος!

### **Ενεργοποίηση της γεφυρωμένης ζώνης μαγειρέματος**

- Ενεργοποιήστε την εστία μαγειρέματος πατώντας το πλήκτρο on/off (A).
- Οι ζώνες μαγειρέματος που θέλετε να γεφυρώσετε πρέπει να είναι απενεργοποιημένες.
- Αγγίξτε την οθόνη του επιλεγμένου επιπέδου ισχύος για να επιλέξετε την πρώτη ζώνη μαγειρέματος. Αμέσως μετά, αγγίξτε την οθόνη της γειτονικής ζώνης μαγειρέματος που θέλετε να γεφυρώσετε με την πρώτη.
- Οι φωτεινές γραμμές υποδεικνύουν τη γεφυρωμένη ζώνη μαγειρέματος για την οποία θα ανάβει μόνο η χαμηλότερη οθόνη ένδειξης επιπέδου ισχύος, στην οποία θα αναβοσβήνει η ένδειξη "0". Η φωτεινή γραμμή μεταξύ των ζωνών μαγειρέματος θα εξαφανιστεί.
- Χρησιμοποιήστε το ρυθμιστή για να επιλέξετε το επιθυμητό επίπεδο ισχύος για τη γεφυρωμένη ζώνη.
- Για να αλλάξετε αργότερα την ισχύ μαγειρέματος, πιέστε πρώτα την μονάδα απεικόνισης για την κάτω ζώνη μαγειρέματος.



#### **ΠΛΗΡΟΦΟΡΙΕΣ!**

Η γεφυρωμένη ζώνη δεν υποστηρίζει τη λειτουργία power boost, μόνο τα επίπεδα ισχύος έως το 9.

### **Απενεργοποίηση της γεφυρωμένης ζώνης μαγειρέματος**

Ρυθμίστε το επίπεδο ισχύος για τη γεφυρωμένη ζώνη μαγειρέματος στο "0" ή απενεργοποιήστε τη ζώνη μαγειρέματος χρησιμοποιώντας το πλήκτρο (O). Στην οθόνη εμφανίζεται η ένδειξη "0". Μετά από μερικά δευτερόλεπτα, όλες οι ζώνες μαγειρέματος θα λειτουργούν ξανά ανεξάρτητα.



#### **ΠΛΗΡΟΦΟΡΙΕΣ!**

Εάν γεφυρωθούν δύο ζώνες μαγειρέματος, αλλά δεν υπάρχει μαγειρικό σκεύος στη μία από τις δύο γεφυρωμένες ζώνες, η σύνδεση των ζωνών θα διακοπεί μετά από 2 λεπτά. Η ανενεργή ζώνη θα απενεργοποιηθεί.

## **Αναγνώριση θέσης σκεύους με αυτόματη γεφύρωση ζωνών μαγειρέματος**

(μόνο σε ορισμένα μοντέλα)

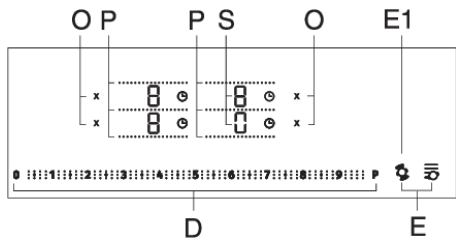

Η αναγνώριση της θέσης του μαγειρικού σκεύους ενεργοποιείται αυτόματα 10 δευτερόλεπτα μετά την ενεργοποίηση της συσκευής. Εάν υπάρχει μαγειρικό σκεύος στην εστία, η λειτουργία αναγνώρισης σκεύους θα αναγνωρίσει τη θέση του και θα γεφυρώσει αυτόματα τις ζώνες μαγειρέματος ανάλογα με το μέγεθος του μαγειρικού σκεύους. Δύο γειτονικές ζώνες μπορούν να συγχωνευθούν σε μία μεγάλη ζώνη μαγειρέματος, ενώ μόνο η οθόνη της κατώτερης ζώνης μαγειρέματος θα παραμείνει ενεργή και φωτεινή, και θα αναβοσβήνει η ένδειξη "0". Η διαχωριστική γραμμή (P) σβήνει.

Τώρα, μπορείτε να χρησιμοποιήσετε το ρυθμιστικό για να επιλέξετε το επίπεδο ισχύος. Το πλήκτρο αναγνώρισης μαγειρικού σκεύους (E1) ανάβει, αλλά έχει χαμηλό φωτισμό. Η αυτόματη γεφύρωση των ζωνών μαγειρέματος είναι δυνατή σε κάθε παρακατέχεται ζώνες μαγειρέματος. Η αυτόματη αναγνώριση θέσης μαγειρικού σκεύους μπορεί να ενεργοποιηθεί οποιαδήποτε στιγμή για 10 δευτερόλεπτα πιέζοντας το πλήκτρο αναγνώρισης σκεύους (E1). Η αυτόματη αναγνώριση μαγειρικού σκεύους και η αυτόματη γεφύρωση ζωνών μαγειρέματος μπορούν να επιλεγθούν μόνο στις ζώνες μαγειρέματος που δεν έχουν ενεργοποιηθεί ακόμα. Η λειτουργία γεφύρωσης ζωνών μαγειρέματος μπορεί να απενεργοποιηθεί ρυθμίζοντας το επίπεδο ισχύος στο "0" ή πατώντας το αντίστοιχο πλήκτρο απενεργοποίησης (O). Η λειτουργία μπορεί να χρησιμοποιηθεί όταν το μαγειρικό σκεύος βρίσκεται ήδη στην εστία μαγειρέματος, αλλά και όταν η εστία μαγειρέματος είναι κενή.

#### **Εάν δεν υπάρχει μαγειρικό σκεύος επάνω στην εστία μαγειρέματος:**

- Ενεργοποιήστε την εστία. Όλες οι ζώνες μαγειρέματος έχουν οριστεί στο «0».
- Τοποθετήστε το μαγειρικό σκεύος σε οποιαδήποτε ζώνη μαγειρέματος. Η ένδειξη «0» αρχίζει να αναβοσβήνει στη ζώνη μαγειρέματος στην οποία τοποθετήθηκε το σκεύος. Τώρα, μπορείτε να χρησιμοποιήσετε το ρυθμιστικό για να επιλέξετε το επίπεδο ισχύος. Η λειτουργία γεφυρώνει αυτόματα τις ζώνες μαγειρέματος ανάλογα με το μέγεθος του μαγειρικού σκεύους.
- Μπορείτε να συνεχίσετε με το επόμενο σκεύος, χρησιμοποιώντας την ίδια διαδικασία.
- Αυτή η λειτουργία σας επιτρέπει να ρυθμίσετε το επίπεδο ισχύος πιο γρήγορα. Απλά τοποθετήστε το μαγειρικό σκεύος σε οποιαδήποτε ζώνη μαγειρέματος και η ζώνη θα αναγνωρίσει αυτόματα το σκεύος.

#### **Εάν το μαγειρικό σκεύος βρίσκεται ήδη επάνω στην εστία μαγειρέματος:**

- Ενεργοποιήστε την εστία μαγειρέματος.
- Η ένδειξη "0" θα αρχίσει να αναβοσβήνει στην οθόνη της ζώνης μαγειρέματος που έχει το μαγειρικό σκεύος. Τώρα, μπορείτε να χρησιμοποιήσετε το ρυθμιστικό για να επιλέξετε το επίπεδο ισχύος.
- Εάν υπάρχουν πολλά μαγειρικά σκεύη επάνω στην εστία, η συσκευή θα μεταβεί αυτόματα στην επιλογή για την επόμενη ζώνη. Η ένδειξη "0" θα αναβοσβήσει στην οθόνη της επόμενης ζώνης μαγειρέματος.

Αν πατήσετε το πλήκτρο επιλογής ζώνης μαγειρέματος, η αυτόματη αναγνώριση μαγειρικού σκεύους απενεργοποιείται και η συσκευή μεταβαίνει στη λειτουργία χειροκίνητων ρυθμίσεων.



## ΠΡΟΕΙΔΟΠΟΙΗΣΗ!

Κατά τα πρώτα 10 δευτερόλεπτα, η αυτόματη αναγνώριση μπορεί επίσης να απενεργοποιηθεί από τις ρυθμίσεις χρήστη χρησιμοποιώντας την παράμετρο "Aut".

## Αλλαγή του επιπέδου ισχύος μαγειρέματος μετακινώντας το μαγειρικό

(μόνο σε ορισμένα μοντέλα)

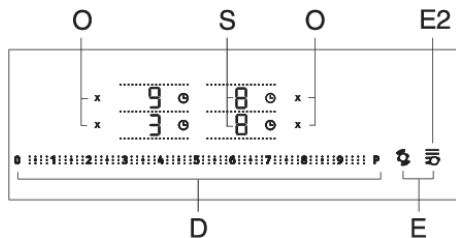

Η αλλαγή του επιπέδου ισχύος μαγειρέματος με τη μετακίνηση του μαγειρικού σκεύους είναι δυνατή μόνο σε ορισμένα μοντέλα, για την αριστερή πλευρά της ζώνης μαγειρέματος. Αγγίξτε την ένδειξη επιπέδου ισχύος για την επιλεγμένη ζώνη μαγειρέματος της αριστερής πλευράς, η οποία θα αρχίσει να αναβοσβήνει. Θα ανάψει το πλήκτρο για τη λειτουργία ρύθμισης ισχύος με τη μετακίνηση του μαγειρικού σκεύους (έλεγχος κίνησης σκεύους) (E2). Πιέστε το πλήκτρο για να ενεργοποιήσετε τη συγκεκριμένη λειτουργία. Και οι δύο ζώνες μαγειρέματος στην αριστερή πλευρά μπορούν να ενεργοποιηθούν ως μια ενιαία επεκταμένη ζώνη μαγειρέματος με προκαθορισμένα επίπεδα ισχύος: κατώτερη ζώνη στο επίπεδο 9, ανώτερη ζώνη στο επίπεδο 3.

Το πλήκτρο ανίχνευσης κίνησης σκεύους είναι πλήρως αναμμένο. Το επίπεδο ισχύος αυτών των δύο ζωνών μαγειρέματος μπορεί αργότερα να ρυθμιστεί σε νέες τιμές χρησιμοποιώντας την ίδια διαδικασία όπως για τη συμβατική αλλαγή της ισχύος. Μπορείτε να απενεργοποιήσετε τη λειτουργία ελέγχου κίνησης σκεύους πιέζοντας το πλήκτρο γρήγορης απενεργοποίησης (O) για τη ζώνη μαγειρέματος ή ρυθμίζοντας το επίπεδο ισχύος στο 0.

## Λειτουργία ενισχυσης ισχύος - Power Boost

(ανάλογα με το μοντέλο)

Για γρήγορο μαγείρεμα, μπορείτε να ενεργοποιήσετε τη λειτουργία power boost στις ζώνες μαγειρέματος. Έτσι θα ζεστανετε γρήγορα μεγάλες ποσότητες φαγητού χρησιμοποιώντας επιπλέον ισχύ. Η λειτουργία power boost είναι ενεργή για έως 5 λεπτά. Στη συνέχεια, το επίπεδο ισχύος μειώνεται αυτόματα στο 9. Αν η εστία μαγειρέματος δεν είναι πολύ ζεστή, η λειτουργία power boost μπορεί να ενεργοποιηθεί ξανά για 5 λεπτά μετά την απενεργοποίησή της. Για να αποφευχθεί η υπερθέρμανση, η λειτουργία ηλεκτρονικού ελέγχου μπορεί αυτόματα να απενεργοποιηθεί νωρίτερα τη λειτουργία Power Boost και να μειώσει το επίπεδο ισχύος στο 9.

### Ενεργοποίηση της λειτουργίας Power Boost

- Επιλέξτε τη ζώνη μαγειρέματος και αγγίξτε το ρυθμιστικό (D) στο σύμβολο "P".
- Η ένδειξη "P" θα εμφανιστεί στην οθόνη στάθμης ισχύος
- Η λειτουργία Power Boost είναι ενεργοποιημένη.



### **Απενεργοποίηση της λειτουργίας Power Boost**

- Απενεργοποιήστε την επιλεγμένη ζώνη μαγειρέματος χρησιμοποιώντας το πλήκτρο (O).
- Μειώστε το επίπεδο ισχύος.

## Προστασία από υπερθέρμανση

- Η εστία είναι εξοπλισμένη με ανεμιστήρα ψύξης που ψύχει τα ηλεκτρονικά εξαρτήματα κατά το μαγείρεμα. Ο ανεμιστήρας μπορεί να συνεχίζει να λειτουργεί για λίγο διάστημα μετά το τέλος της διαδικασίας μαγειρέματος.
- Η επαγωγική εστία μαγειρέματος είναι επίσης εξοπλισμένη με διάταξη προστασίας από υπερθέρμανση που προστατεύει τα ηλεκτρονικά εξαρτήματα από βλάβες. Η διάταξη προστασίας λειτουργεί σε διάφορα επίπεδα. Όταν η θερμοκρασία της ζώνης μαγειρέματος είναι πολύ υψηλή, η ισχύς μαγειρέματος μειώνεται αυτόματα. Αν αυτό δεν αρκεί, η ισχύς της ζώνης μαγειρέματος συνεχίζει να μειώνεται ή οι μηχανισμοί ασφαλείας απενεργοποιούν εντελώς τη ζώνη μαγειρέματος. Σε αυτήν την περίπτωση, η μονάδα ένδειξης εμφανίζει την ένδειξη "F2". Όταν η εστία μαγειρέματος κρυώσει, η συνολική ισχύς της είναι και πάλι διαθέσιμη.

## Αυτόματη απενεργοποίηση

Εάν τα πλήκτρα μείνουν ενεργοποιημένα για μεγάλο χρονικό διάστημα κατά τη διάρκεια του μαγειρέματος (π.χ. λόγω χυμένου υγρού ή αντικειμένου τοποθετημένου πάνω στα πλήκτρα αφής), όλες οι ζώνες μαγειρέματος θα απενεργοποιηθούν μετά από 10 δευτερόλεπτα. Το

σύμβολο  θα αναβοσβήνει στην οθόνη.

Το αντικείμενο πρέπει να αφαιρεθεί ή το χυμένο υγρό να καθαριστεί από τα πλήκτρα αφής μέσα σε 2 λεπτά, διαφορετικά, η εστία μαγειρέματος θα απενεργοποιηθεί αυτόματα. Οι πιο πρόσφατες ρυθμίσεις μπορούν να αποκατασταθούν με τη λειτουργία μνήμης χρησιμοποιώντας το πλήκτρο Stop&Go (H).

## Λειτουργία μνήμης

Αυτή η λειτουργία σας δίνει τη δυνατότητα να ανακτάτε όλες τις ρυθμίσεις των ζωνών μαγειρέματος σε περίπτωση που απενεργοποιήσατε την εστία μαγειρέματος κατά λάθος. Ωστόσο, αυτό είναι εφικτό μόνο εντός πέντε δευτερολέπτων από τη στιγμή που απενεργοποιήθηκε η εστία.

- Χρησιμοποιήστε το πλήκτρο ενεργοποίησης / απενεργοποίησης (A) για να ενεργοποιήσετε ξανά την εστία μαγειρέματος εντός 5 δευτερολέπτων μετά την απενεργοποίηση. Το πλήκτρο (H) θα αναβοσβήνει στη μονάδα προβολής για 5 δευτερόλεπτα. Μέσα σε αυτό το χρονικό διάστημα, αγγίξτε αυτό το πλήκτρο και όλες οι ρυθμίσεις που ήταν ενεργές λίγο πριν την απενεργοποίηση της εστίας θα αποκατασταθούν.

## Παυση της διαδικασίας μαγειρέματος - λειτουργία Stop&Go (παυση)

Η λειτουργία Stop&Go μπορεί να χρησιμοποιηθεί για την παύση της λειτουργίας ολόκληρης της εστίας για έως 10 λεπτά. Όλες οι ζώνες απενεργοποιούνται αυτόματα προσωρινά. Αυτό είναι εύχρηστο όταν, για παράδειγμα, τα περιεχόμενα ενός σκεύους έχουν χυθεί πάνω στην εστία και θέλετε να την καθαρίσετε.

### Ενεργοποίηση της λειτουργίας παύσης Stop&Go

Τουλάχιστον μία ή περισσότερες ζώνες μαγειρέματος είναι ενεργές. Αγγίξτε το πλήκτρο Stop&Go. Θα ακουστεί ένας σύντομος ήχος. Όλες οι ρυθμίσεις στις μονάδες οθόνης αρχίζουν να αναβοσβήνουν. Το πλήκτρο παύσης θα ανάψει και θα αναβοσβήνει." Όλες οι ρυθμίσεις χρονοδιακόπτη και χρονομετρητή τίθενται σε αναμονή. Όλα τα πλήκτρα είναι ανενεργά, εκτός από το πλήκτρο παύσης (stop/go) και το πλήκτρο ενεργοποίησης / απενεργοποίησης. Εάν δεν πιέσετε κανένα πλήκτρο μέσα σε 10 λεπτά, όλες οι ενεργές ζώνες μαγειρέματος θα απενεργοποιηθούν αυτόματα.

### Τερματισμός της παύσης / απενεργοποίηση της λειτουργίας Stop&Go

Πατήστε το πλήκτρο παύσης πριν περάσουν τα 10 λεπτά. Η εστία μαγειρέματος συνεχίζει να λειτουργεί με τις ίδιες ρυθμίσεις όπως πριν από την παύση.

## Κλείδωμα για παιδιά / κλείδωμα

Η εστία μαγειρέματος μπορεί να κλειδωθεί για προστασία από την κατά λάθος ενεργοποίηση.

### 🔑 ΠΛΗΡΟΦΟΡΙΕΣ!

Η εστία μαγειρέματος πρέπει να είναι απενεργοποιημένη ή σε κατάσταση αναμονής.

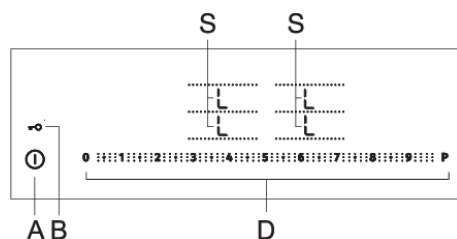

### Ενεργοποίηση κλειδώματος

Η εστία μαγειρέματος πρέπει να είναι απενεργοποιημένη ή σε κατάσταση αναμονής. Ενεργοποιήστε την εστία μαγειρέματος πιέζοντας το πλήκτρο ενεργοποίησης (A). Αγγίξτε το πλήκτρο κλειδώματος ασφαλείας (B) και κρατήστε το για 3 δευτερόλεπτα. Η ένδειξη "L" θα εμφανιστεί για 5 δευτερόλεπτα σε όλες τις οθόνες των ζωνών μαγειρέματος. Η εστία μαγειρέματος είναι τώρα κλειδωμένη. Μετά από 5 δευτερόλεπτα, η εστία μαγειρέματος θα μεταβεί αυτόματα σε κατάσταση αναμονής.

### Απενεργοποίηση κλειδώματος

Τα χειριστήρια της εστίας μαγειρέματος μπορούν να ξεκλειδωθούν με τον ίδιο τρόπο (με την αντίστροφη σειρά). Ενεργοποιήστε τη συσκευή πιέζοντας το πλήκτρο ενεργοποίησης. Η ένδειξη "L" θα εμφανιστεί σε όλες τις ζώνες μαγειρέματος. Πιέστε το πλήκτρο κλειδώματος ασφαλείας (B) και κρατήστε το για 3 δευτερόλεπτα. Η ένδειξη "0" θα εμφανιστεί σε όλες τις μονάδες απεικόνισης των ζωνών μαγειρέματος αντί της ένδειξης "L". Η εστία μαγειρέματος είναι έτοιμη για χρήση.

Σημείωση: Εάν ενεργοποιηθεί η λειτουργία κλειδώματος ασφαλείας (B) στη λειτουργία ρυθμίσεων χρήστη (βλέπε ενότητα "Λειτουργία Ρυθμίσεων Χρήστη", τότε η εστία θα κλειδώνει αυτόματα κάθε φορά που απενεργοποιείται.

### 🔑 ΠΛΗΡΟΦΟΡΙΕΣ!

Ενεργοποιήστε τη λειτουργία κλειδώματος πριν τον καθαρισμό για να αποτρέψετε την κατά λάθος ενεργοποίηση της εστίας.

## Λειτουργίες χρονοδιακοπτή

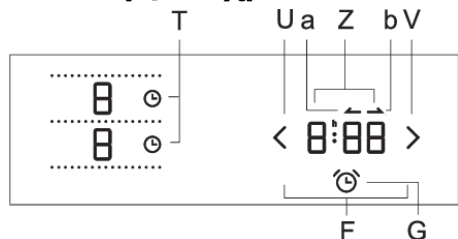

Αυτό το χαρακτηριστικό διαθέτει δύο τρόπους λειτουργίας:

- Η ρύθμιση χρονομετρητή (αντίστροφη μέτρηση) ισχύει για ολόκληρη την εστία μαγειρέματος. Η λειτουργία απλώς εκπέμπει μια ηχητική ειδοποίηση όταν λήξει ο καθορισμένος χρόνος.
- Η ρύθμιση χρονοδιακόπτη ισχύει για την επιλεγμένη ζώνη μαγειρέματος. Μπορεί να οριστεί ξεχωριστός χρονοδιακόπτης για κάθε ζώνη μαγειρέματος. Όταν λήξει ο καθορισμένος χρόνος, η ζώνη μαγειρέματος απενεργοποιείται αυτόματα.

### 1 Χρονομετρο (αντίστροφη μέτρηση)

Το χρονόμετρο λειτουργεί ανεξάρτητα και δεν σχετίζεται με τη λειτουργία κάποιας ζώνης. Όταν το χρονόμετρο ρυθμιστεί, θα συνεχίσει την αντίστροφη μέτρηση ακόμα κι αν απενεργοποιήσετε την εστία. Το χρονόμετρο μπορεί να απενεργοποιηθεί μόνο όταν η εστία μαγειρέματος είναι ενεργοποιημένη.

#### Ενεργοποίηση χρονόμετρου (αντίστροφη μέτρηση)

Η εστία μαγειρέματος είναι ενεργοποιημένη.

- Αγγίξτε το πλήκτρο επιλογής χρονομετρητή. Το πλήκτρο θα αρχίσει να αναβοσβήνει.
- Η ένδειξη "0:00" θα εμφανιστεί στην οθόνη του χρονόμετρου.
- Χρησιμοποιήστε τα πλήκτρα (U) και (V) για να ρυθμίσετε την ώρα. Εάν δεν οριστεί ο χρόνος μέσα σε δέκα δευτερόλεπτα, ο χρονομετρητής θα απενεργοποιηθεί αυτόματα.
- Όταν είναι ενεργοποιημένη η λειτουργία του χρονόμετρου, το πλήκτρο επιλογής του χρονόμετρου είναι πλήρως αναμμένο.
- Ο χρονομετρητής θα παραμείνει ενεργός ακόμη και αν απενεργοποιήσετε την εστία.

#### Απενεργοποίηση χρονόμετρου

- Εάν η εστία μαγειρέματος είναι απενεργοποιημένη, πιέστε πρώτα το πλήκτρο ενεργοποίησης / απενεργοποίησης για να την ενεργοποιήσετε.
- Ταυτόχρονα αγγίξτε τα πλήκτρα ρύθμισης χρονοδιακόπτη / χρονομετρητή (U) και (V). Εναλλακτικά:
- Αγγίξτε το πλήκτρο ρυθμίσεων χρονοδιακόπτη / χρονομετρητή (U) και κρατήστε το μέχρι να εμφανιστεί η ένδειξη "0:00" στη μονάδα απεικόνισης.

## 2 Χρονοδιακόπτης προγράμματος

Ο χρονοδιακόπτης προγράμματος διευκολύνει το μαγείρεμα, δίνοντάς σας τη δυνατότητα να βλέπετε και να ρυθμίζετε τον χρόνο μαγειρέματος για την επιλεγμένη ζώνη. Όταν λήξει ο χρόνος που έχει ρυθμιστεί στον χρονοδιακόπτη, η ζώνη απενεργοποιείται αυτόματα και ακούγεται ένα ηχητικό σήμα. Απενεργοποιήστε το ηχητικό σήμα αγγίζοντας οποιοδήποτε πλήκτρο. Εναλλακτικά, θα απενεργοποιηθεί αυτόματα μετά από λίγο. Ο χρονοδιακόπτης απενεργοποίησης μπορεί να ρυθμιστεί ανεξάρτητα για όλες τις ζώνες μαγειρέματος. Ο χρονοδιακόπτης προγράμματος μπορεί να ρυθμιστεί μόνο για μια ενεργή ζώνη μαγειρέματος.

### Ένδειξη χρόνου μαγειρέματος - χρονόμετρο

Η εστία μαγειρέματος είναι ενεργοποιημένη.

- Πιέστε το πλήκτρο επιλογής χρονοδιακόπτη για την επιθυμητή ενεργή ζώνη μαγειρέματος (T). Το πλήκτρο αρχίζει να αναβοσβήνει.
- Ο χρόνος που έχει περάσει από την ενεργοποίηση της αντίστοιχης ζώνης μαγειρέματος και το σύμβολο μέτρησης (b) εμφανίζονται στη μονάδα απεικόνισης χρονοδιακόπτη.

### Ρυθμίσεις χρονοδιακόπτη

Η εστία μαγειρέματος είναι ενεργοποιημένη.

- Πιέστε το πλήκτρο επιλογής χρονοδιακόπτη για την επιθυμητή ενεργή ζώνη μαγειρέματος (T). Το πλήκτρο αρχίζει να αναβοσβήνει.
- Εμφανίζεται ο χρόνος που έχει παρέλθει από την ενεργοποίηση της ζώνης μαγειρέματος "1:15" και το σύμβολο μέτρησης (a).
- Πιέστε την οθόνη χρονοδιακόπτη (Z) για να ρυθμίσετε την ώρα στο "0:00" καθώς και το σύμβολο αντίστροφης μέτρησης. Χρησιμοποιήστε τα πλήκτρα (U) και (V) για να ρυθμίσετε το χρόνο μαγειρέματος. Το πλήκτρο χρονοδιακόπτη για τη σχετική ζώνη μαγειρέματος θα είναι πλήρως αναμμένο.
- Εάν ο χρόνος δεν ρυθμιστεί μέσα σε πέντε δευτερόλεπτα με τα πλήκτρα (U) και (V), ο χρονοδιακόπτης θα απενεργοποιηθεί αυτόματα.
- Επαναλάβετε τα ίδια βήματα για να ρυθμίσετε το χρονοδιακόπτη ή το χρονόμετρο για κάποια άλλη ενεργή ζώνη μαγειρέματος.

### ΠΛΗΡΟΦΟΡΙΕΣ!

Εάν ο χρονοδιακόπτης είναι ενεργοποιημένος ταυτόχρονα για πολλές ζώνες μαγειρέματος, τότε στην οθόνη θα εμφανιστεί ο πιο πρόσφατα επιλεγμένος χρόνος. Όταν ο χρόνος που απομένει για μία από τις ζώνες μαγειρέματος είναι μικρότερος από ένα λεπτό, τότε θα εμφανιστεί ο χρόνος που απομένει για τη συγκεκριμένη ζώνη μαγειρέματος. Το τελευταίο λεπτό πριν τη λήξη της καθορισμένης ώρας, ο χρόνος θα εμφανίζεται σε δευτερόλεπτα.

### Απενεργοποίηση του χρονοδιακόπτη

- Αγγίξτε το πλήκτρο επιλογής χρονοδιακόπτη για να επιλέξετε τον χρονοδιακόπτη ή τον χρονομετρητή αντίστροφης μέτρησης που θέλετε να απενεργοποιήσετε.
- Ακουμπήστε ταυτόχρονα τα πλήκτρα ρύθμισης χρονοδιακόπτη (U) και (V). Εναλλακτικά:
- Αγγίξτε το πλήκτρο ρυθμίσεων χρονοδιακόπτη / χρονομετρητή (U) και κρατήστε το μέχρι να εμφανιστεί η ένδειξη "0:00" στη μονάδα απεικόνισης.

### Απενεργοποίηση του ηχητικού σήματος χρονοδιακόπτη / χρονομετρητή

Όταν λήξει ο καθορισμένος χρόνος ή ο χρόνος μαγειρέματος, ακούγεται ένα ηχητικό σήμα. Το πλήκτρο επιλογής του χρονοδιακόπτη/χρονομετρητή για τη σχετική ζώνη μαγειρέματος αναβοσβήνει και η ένδειξη "00" αναβοσβήνει στην οθόνη χρονοδιακόπτη. Αγγίξτε οποιοδήποτε πλήκτρο για να απενεργοποιήσετε το ηχητικό σήμα.

Για να ρυθμίσετε γρηγορότερο χρόνο μαγειρέματος, αγγίξτε παρατεταμένα το πλήκτρο (U) ή (V). Εάν πατήσετε το πλήκτρο (U) αμέσως μετά την ενεργοποίηση του χρονοδιακόπτη / χρονομετρητή, μπορείτε να ρυθμίσετε τον επιθυμητό χρόνο λειτουργίας / μαγειρέματος, αρχίζοντας από το 1:00 (1 ώρα). Ο χρονοδιακόπτης έχει προτεραιότητα έναντι της απενεργοποίησης ασφαλείας στον μέγιστο επιτρεπόμενο χρόνο μαγειρέματος.

Η διάρκεια της ηχητικής ειδοποίησης μπορεί να αλλάξει από τις ρυθμίσεις χρήστη με την παράμετρο "Sou". Η πρόσθετη παράμετρος "Uol" καθορίζει την ένταση του ηχητικού σήματος. Στις ρυθμίσεις χρήστη, μπορείτε να απενεργοποιήσετε τον αυτόματο χρονοδιακόπτη (μετρητής) για την ενεργοποιημένη ζώνη μαγειρέματος από την παράμετρο "CLO". Στην περίπτωση αυτή, αφού επιλέξετε τον χρονοδιακόπτη, στην οθόνη θα εμφανιστεί η ένδειξη "0:00" και θα ενεργοποιηθεί το χρονόμετρο (χρονόμετρο μέτρησης).

## Αυτοματο πρόγραμμα μαγειρικής - λειτουργία IQ

Το σύστημα IQcook ελέγχει αυτόματα την πρόοδο του μαγειρέματος. Ωστόσο, δεν απενεργοποιεί αυτόματα τις λειτουργίες μετά το τέλος του μαγειρέματος. Αυτό πρέπει να γίνει χειροκίνητα ή με τη βοήθεια ενός ΧΡΟΝΟΔΙΑΚΟΠΤΗ – έναν μετρητή αντίστροφης μέτρησης ή ένα χρονόμετρο.



### Χρηση των λειτουργιών

Το σύστημα IQcook μπορεί να χρησιμοποιηθεί σε οποιαδήποτε ζώνη μαγειρέματος αγγίζοντας τα πλήκτρα IQ και επιλέγοντας το πρόγραμμα μαγειρέματος.

**Χρησιμοποιήστε το καπάκι για όλες τις λειτουργίες εκτός από το τηγάνισμα / σοτάρισμα. Η βέλτιστη λειτουργία του προγράμματος είναι εγγυημένη μόνο σε αυτή την περίπτωση.**

**Χρησιμοποιήστε το ίδιο μαγειρικό σκεύος μέχρι το τέλος της διαδικασίας μαγειρέματος.** Πριν ενεργοποιήσετε την εστία, η ζώνη μαγειρέματος και η βάση του μαγειρικού σκεύους πρέπει να είναι καθαρές και στεγνές.

Διαδικασία παρασκευής:

τε το μαγειρικό σκεύος με νερό και φαγητό και τοποθετήστε το στη ζώνη μαγειρέματος.

**Όταν μαγειρεύετε με νερό, βεβαιωθείτε ότι η στάθμη του νερού είναι σε απόσταση τουλάχιστον 50 mm από το επάνω άκρο του μαγειρικού σκεύους.**

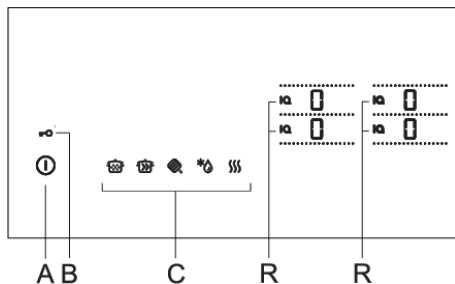

- Καλύψτε το μαγειρικό σκεύος με ένα καπάκι.  
Αγγίξτε το πλήκτρο ενεργοποίησης / απενεργοποίησης της εστίας μαγειρέματος (A). Θα ακουστεί ένας σύντομος ήχος.
- Ενεργοποιήστε το σύστημα IQcook αγγίζοντας το σύμβολο IQ για την επιλεγμένη ζώνη μαγειρέματος. Όλα τα διαθέσιμα προγράμματα μαγειρέματος (C) θα ανάψουν και το σύμβολο IQ θα είναι πλήρως φωτισμένο. Επιλέξτε το επιθυμητό πρόγραμμα μαγειρέματος. Μόνο το πρόγραμμα για τηγάνισμα / σοτάρισμα (L) επιτρέπει να εμφανίζονται πρόσθετες ρυθμίσεις στην περιοχή ελέγχου ισχύος.

- Ενεργοποιείται το πρόγραμμα αυτόματου ψησίματος και το μαγείρεμα ξεκινάει μέσα σε 5 δευτερόλεπτα αφού πατήσετε το πλήκτρο επιλεγμένου προγράμματος IQ. Το σύμβολο IQ θα είναι πλήρως φωτισμένο και θα εμφανιστεί στην οθόνη η ένδειξη "-" για να υποδείξει την έναρξη της διαδικασίας μαγειρέματος.
- Μπορείτε να ορίσετε οποιαδήποτε λειτουργία χρονοδιακόπτη (F).



#### ΑΡΓΟ ΜΑΓΕΙΡΕΜΑ

Αυτή η λειτουργία χρησιμοποιείται για πιάτα που χρειάζονται περισσότερο χρόνο μαγειρέματος, με αργή θέρμανση και διατηρώντας έναν ήπιο βρασμό.

Πιάτα: ΣΟΥΠΕΣ, ΓΚΟΥΛΑΣ, ΒΡΑΣΤΑ ΚΑΤΣΑΡΟΛΑΣ, ΣΑΛΤΣΕΣ, ΡΥΖΙ, κλπ.

Το αργό πρόγραμμα μαγειρέματος επιτρέπει έναν συνδυασμό πολλαπλών προγραμμάτων, για παράδειγμα: παρασκευή σάλτσας μπολονέζ. Πρώτα επιλέξτε το πρόγραμμα τηγάνισμα/σοτάρισμα για να θερμάνετε το λάδι. Όταν ακουστεί το ηχητικό σήμα, προσθέστε το κρεμμύδι και σοτάρετε, στη συνέχεια προσθέστε το κρέας, το νερό, την κονσερβοποιημένη ντομάτα, τα λαχανικά και τα μπαχαρικά ... Στη συνέχεια, χρησιμοποιήστε αυτή ή κάποια άλλη ζώνη μαγειρέματος για να επιλέξετε το αργό πρόγραμμα μαγειρέματος και βράστε τη σάλτσα σε χαμηλή θερμοκρασία για το υπόλοιπο της διαδικασίας. Το πρόγραμμα αργού μαγειρέματος μπορεί να ενεργοποιηθεί μόλις το περιεχόμενο του μαγειρικού σκεύους φτάσει στο σημείο βρασμού με χειροκίνητη ρύθμιση. Για παράδειγμα: βράστε τη σούπα χειροκίνητα στο επίπεδο 9 ή Ρ. Στη συνέχεια, μεταβείτε στο πρόγραμμα αργού μαγειρέματος για να συνεχίσετε να σιγοβράζετε.

#### Λειτουργία ασφάλειας συστήματος IQ – λειτουργία smartsense

Η λειτουργία Smartsense φροντίζει να μην καεί το φαγητό στο σκεύος. Το σύμβολο (b) θα εμφανιστεί στην οθόνη και η εστία θα εκπέμψει ένα ηχητικό σήμα. Το σύστημα θα κόψει την παροχή ρεύματος. Τα σύμβολα παραμένουν αναμμένα μέχρι να απενεργοποιηθούν από το χρήστη.

Σημείωση: Ρύζι - Ξεπλύνετε με νερό πριν το μαγείρεμα. Σημειώστε ότι πρέπει να προστεθούν δύο ή τρία μέρη νερού για κάθε μέρος ρυζιού.

#### Τα ακόλουθα σύμβολα θα εμφανιστούν στην οθόνη κατά τη διάρκεια της λειτουργίας:

Η βέλτιστη θερμοκρασία δεν έχει επιτευχθεί ακόμα: "-".

Έχει επιτευχθεί η βέλτιστη θερμοκρασία: "=".



## ΜΑΓΕΙΡΕΜΑ ΣΕ ΜΕΓΑΛΗ ΠΟΣΟΤΗΤΑ ΝΕΡΟΥ

Αυτή η λειτουργία επιτρέπει την ταχεία τροφοδοσία νερού και τη διατήρηση της θερμοκρασίας βρασμού. Η λειτουργία είναι κατάλληλη για το μαγείρεμα πιάτων με βάση το νερό και φαγητά μαγειρεμένα σε νερό. Πιάτα: ΛΑΧΑΝΙΚΑ, ΠΑΤΑΤΕΣ, ΖΥΜΑΡΙΚΑ ...

Σημείωση: Πριν από το μαγείρεμα πλύνετε καλά τα λαχανικά, ειδικά τις πατάτες, με νερό, ώστε να αποφευχθεί το άφρισμα κατά τη διάρκεια της διαδικασίας μαγειρέματος. Όταν το νερό φτάσει στο σημείο βρασμού (με το καπάκι στη θέση του), το σύμβολο (=) ανάβει και ακούγεται ένα ηχητικό σήμα.

Ορισμένοι τύποι τροφίμων μπορεί να αφρίσουν κατά τη διάρκεια του μαγειρέματος. Ανασηκώστε το καπάκι και ανακατέψτε το περιεχόμενο. Χρησιμοποιήστε καπάκι με βαλβίδα πίεσης! Όταν μαγειρεύετε με μεγάλη ποσότητα νερού, είναι πιθανό ο βρασμός να μην είναι άμεσα ορατός. Αφήστε το καπάκι στο μαγειρικό σκεύος μέχρι το σύστημα να φέρει το νερό σε ήπιο βρασμό. Η ένταση της διατήρησης του βρασμού μπορεί επίσης να εξαρτάται από τον τύπο του σκεύους και του κατακλιού.

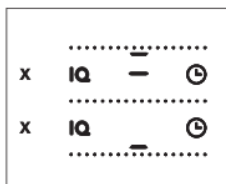

### Τα ακόλουθα σύμβολα θα εμφανιστούν στην οθόνη κατά τη διάρκεια της λειτουργίας:

Η βέλτιστη θερμοκρασία δεν έχει επιτευχθεί ακόμα: " \_ ".  
Έχει επιτευχθεί η βέλτιστη θερμοκρασία: " = ".



## ΡΕÇENJETHΓANISMA/ÇOTAPISMA

Κατάλληλο για μαγείρεμα κρέατος σε διάφορα επίπεδα ισχύος. Το κρέας θα μαγειρευτεί ομοιόμορφα και θα παραμείνει ζουμερό.

Η λειτουργία για τηγάνισμα / σοτάρισμα είναι κατάλληλη για τηγάνια που απαιτούν μόνο μικρή ποσότητα λαδιού, βάθους μέχρι 10 mm. Όταν επιτευχθεί η κατάλληλη θερμοκρασία λαδιού, στην οθόνη εμφανίζεται το σύμβολο " \_ ". Η εστία μαγειρέματος θα εκπέμψει ηχητικό σήμα και το φαγητό μπορεί πλέον να προστεθεί στο τηγάνι.

Κατάλληλο για ΜΑΓΕΙΡΕΜΑ ΚΑΘΕ ΕΙΔΟΥΣ ΚΡΕΑΤΟΣ, ΨΑΡΙΑ, ΚΡΕΠΕΣ Ή ΤΗΓΑΝΙΤΕΣ, ΑΥΓΑ, ΛΑΧΑΝΙΚΑ κλπ.

Σημείωση: Κρέπες και τηγανίτες - Απλώστε το λάδι ομοιόμορφα στην επιφάνεια του τηγανιού και τοποθετήστε το σκεύος στη ζώνη μαγειρέματος. Ενεργοποιήστε το σύστημα IQ. Όταν εμφανιστεί το σύμβολο " = " στην οθόνη, προσθέστε το μίγμα για κρέπες ή τηγανίτες. Σε κάθε επόμενη κρέπα ή τηγανίτα, τοποθετήστε πρώτα το άδειο ταψί με λάδι στη ζώνη μαγειρέματος για περίπου 30 δευτερόλεπτα και στη συνέχεια προσθέστε την επόμενη παρτίδα μίγματος.

Το επιθυμητό επίπεδο ισχύος μπορεί να ρυθμιστεί στην αρχή του μαγειρέματος ή να αλλάξει κατά τη διάρκεια της διαδικασίας.

Επίπεδα ισχύος:

Επίπεδο 1 = πολύ χαμηλό

Επίπεδο 2 = χαμηλό (προκαθορισμένο)

Επίπεδο 3 = μέτριο

Επίπεδο 4 = υψηλό



Για να επιλέξετε το επίπεδο ισχύος, πιέστε πρώτα το πρόγραμμα IQ για τηγάνισμα / σοτάρισμα. Στη συνέχεια, όλα τα πιθανά επίπεδα από το 1 έως το 4 εμφανίζονται στην οθόνη για μερικά δευτερόλεπτα, και κατόπιν εμφανίζεται στην οθόνη το επίπεδο 2 (προκαθορισμένη τιμή). Όσο εμφανίζεται το επίπεδο ισχύος, μπορείτε να πατήσετε το αντίστοιχο τμήμα του ρυθμιστικού για να επιλέξετε το επιθυμητό επίπεδο ισχύος μαγειρέματος. Μπορείτε επίσης να ρυθμίσετε αργότερα το επίπεδο ισχύος, κατά τη διάρκεια του μαγειρέματος, πατώντας πρώτα το πλήκτρο IQ και, στη συνέχεια, ρυθμίζοντας το επιθυμητό επίπεδο ισχύος.



#### **ΕΠΙΣΗΜΑΝΣΗ!**

Η θερμοκρασία έχει οριστεί στο επίπεδο "χαμηλό"

#### **Τα ακόλουθα σύμβολα θα εμφανιστούν στην οθόνη κατά τη διάρκεια της λειτουργίας:**

Η βέλτιστη θερμοκρασία δεν έχει επιτευχθεί ακόμα: "\_".

Έχει επιτευχθεί η βέλτιστη θερμοκρασία: "=".



#### **ΞΕΠΑΓΩΜΑ ΚΑΤΕΨΥΓΜΕΝΟΥ ΦΑΓΗΤΟΥ**

Αυτή η λειτουργία είναι κατάλληλη για την απόψυξη όλων των τύπων κατεψυγμένων τροφίμων.

Η λειτουργία είναι επίσης κατάλληλη για την τήξη της σοκολάτας.



#### **ΔΙΑΤΗΡΗΣΗ ΖΕΣΤΟΥ ΦΑΓΗΤΟΥ**

Αυτή η λειτουργία είναι κατάλληλη για να διατηρεί ζεστό κάθε είδος φαγητού. Διατηρεί τη θερμοκρασία του φαγητού περίπου στους 70 °C. Είναι επίσης κατάλληλο για παρασκευή καρυκευμένου οίνου.

Παράδειγμα: Όταν μαγειρεύετε γκούλας με τη λειτουργία αργού μαγειρέματος, μεταβείτε σε αυτό το σύστημα μετά το μαγείρεμα και το φαγητό θα παραμείνει ζεστό.

#### **Τα ακόλουθα σύμβολα θα εμφανιστούν στην οθόνη κατά τη διάρκεια της λειτουργίας:**

Η βέλτιστη θερμοκρασία δεν έχει επιτευχθεί ακόμα: "\_".

Έχει επιτευχθεί η βέλτιστη θερμοκρασία: "=".

## **Απενεργοποίηση της ζώνης μαγειρέματος**





Η ζώνη μαγειρέματος μπορεί να απενεργοποιηθεί χρησιμοποιώντας το αντίστοιχο πλήκτρο (O) που ανάβει δίπλα στην ενεργή ζώνη μαγειρέματος. Εάν η στάθμη ισχύος για όλες τις ζώνες μαγειρέματος είναι ρυθμισμένη στο "0", τότε ολόκληρη η εστία μαγειρέματος θα απενεργοποιηθεί μετά από 10 δευτερόλεπτα.

## **Ενδεικτικό εναπομένουσας θερμότητας**

Η υαλοκεραμική εστία διαθέτει επίσης ένδειξη υπολειπόμενης θερμότητας, "H". Η υαλοκεραμική ζώνη μαγειρέματος δεν θερμαίνεται απευθείας, αλλά μόνο εμμέσως από τη θερμότητα που εκπέμπει το μαγειρικό σκεύος. Για όσο διάστημα το σύμβολο "H" είναι αναμμένο μετά την απενεργοποίηση της εστίας, υπάρχει υπολειπόμενη θερμότητα στη ζώνη μαγειρέματος, η οποία μπορεί να χρησιμοποιηθεί για να κρατήσει το φαγητό ζεστό ή για ξεπάγωμα. Όταν το σύμβολο "H" εξαφανιστεί, η ζώνη μαγειρέματος μπορεί να είναι ακόμα ζεστή. Δείτε προσοχή καθώς υπάρχει κίνδυνος εγκαυμάτων!

## **Μέγιστος χρόνος μαγειρέματος**

Για λόγους ασφαλείας, ο χρόνος μαγειρέματος για κάθε ζώνη περιορίζεται σε διάρκεια. Ο μέγιστος χρόνος μαγειρέματος εξαρτάται από το επίπεδο ισχύος που ρυθμίστηκε την τελευταία φορά. Εάν το επίπεδο ισχύος δεν αλλάξει, η ζώνη μαγειρέματος θα απενεργοποιηθεί αυτόματα όταν παρέλθει η μέγιστη διάρκεια μαγειρέματος.

<b>Επίπεδο</b>	1	2 2,5	3	4 4,5	5	6 6,5	7 7,5	8 8,5	9	P*				* 	
<b>Μέγιστος χρόνος λειτουργίας (ώρες)</b>	8	8	6	6	4	4	2	1,5	1,5	1,5	6	6	6	8	2

\* Μετά από 5 λεπτά, το επίπεδο ισχύος μειώνεται αυτόματα στο 9. Μετά από 1,5 ώρα, η ζώνη μαγειρέματος απενεργοποιείται.

## **Απενεργοποίηση ολόκληρης της εστίας μαγειρέματος**

Η εστία μαγειρέματος μπορεί να απενεργοποιηθεί ανά πάσα στιγμή αγγίζοντας το πλήκτρο ενεργοποίησης / απενεργοποίησης (A).

# Ρυθμίσεις χρήστη

## Ρύθμιση του ηχητικού σήματος, αυτόματα χαρακτηριστικά και παράμετροι κλειδώματος

Μπορείτε να ρυθμίσετε την ένταση του ηχητικού σήματος (ένταση ήχου) και την διάρκεια της ειδοποίησης, να ενεργοποιήσετε το αυτόματο κλείδωμα, να απενεργοποιήσετε τον αυτόματο χρονοδιακόπτη και να απενεργοποιήσετε την αυτόματη αναγνώριση μαγειρικού σκεύους.

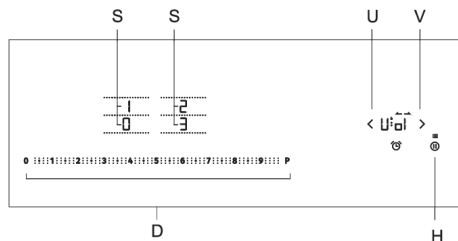

**Uol:** Ηχητικό σήμα και ένταση ειδοποίησης (ένταση ήχου)

**Sou:** Διάρκεια ηχητικής ειδοποίησης

**Loc:** Αυτόματο κλείδωμα

**Aut:** Αυτόματη αναγνώριση μαγειρικού σκεύους

**CLo:** Αυτόματη ενεργοποίηση χρονοδιακόπτη

**P xx:** Συνολική μέγιστη ισχύς (η ρύθμιση είναι δυνατή εντός 2 λεπτών μετά τη σύνδεση της συσκευής με την παροχή ρεύματος)

Για να ενεργοποιήσετε το μενού ρυθμίσεων των παραμέτρων, πιέστε το πλήκτρο παύσης (H) όταν η συσκευή είναι απενεργοποιημένη και κρατήστε το για 3 δευτερόλεπτα. Η πρώτη παράμετρος "Uol" θα εμφανιστεί στην οθόνη χρονοδιακόπτη, υποδεικνύοντας την ένταση των ηχητικών σημάτων (πόσο δυνατά ακούγονται). Πιέστε τα πλήκτρα ρύθμισης χρονοδιακόπτη (U) και (V) για να επιλέξετε τον τύπο της ρύθμισης.

Οι διαθέσιμες τιμές παραμέτρων εμφανίζονται στις μονάδες ένδειξης ισχύος της ζώνης μαγειρέματος. Για να αλλάξετε την τιμή, πιέστε την επιλεγμένη παράμετρο η οποία θα ανάψει πιο έντονα/θα γίνει πιο φωτεινή. Όλες οι παράμετροι μπορούν να επιβεβαιωθούν και να αποθηκευτούν πατώντας το πλήκτρο παύσης (F) και κρατώντας το για 2 δευτερόλεπτα. Στη συνέχεια, θα ακουστεί ένας σύντομος ήχος. Αν δεν θέλετε να αποθηκεύσετε τις νέες ρυθμίσεις παραμέτρων, κλείστε τη λειτουργία ρυθμίσεων χρήστη πατώντας το πλήκτρο ενεργοποίησης/απενεργοποίησης.

### Ηχητικό σήμα και ένταση ειδοποίησης (πόσο δυνατά) »Uol«

Μπορείτε να ρυθμίσετε τις εξής τιμές:

**0** στην οθόνη = απενεργοποιημένη (δεν ισχύει για ηχητική ειδοποίηση και ηχητικό σήμα σφάλματος)

**1** στην οθόνη = ελάχιστη ένταση

**2** στην οθόνη = μέση ένταση

**3** στην οθόνη = μέγιστη ένταση (προεπιλογή)

Ένα σύντομο ηχητικό σήμα θα ακούγεται με κάθε αλλαγή, υποδεικνύοντας τη νέα ένταση.

### Διάρκεια ηχητικής ειδοποίησης »Sou«

Μπορείτε να ρυθμίσετε τις εξής τιμές:

**0** στην οθόνη = 5 δευτερόλεπτα

**0,5** στην οθόνη = 1/2 λεπτό

**1** στην οθόνη = 1 λεπτό

**2** στην οθόνη = 2 λεπτά (προεπιλογή)

### **Κλειδωμα ασφαλείας »Loc«**

Εάν ενεργοποιηθεί η λειτουργία αυτόματου κλειδώματος στη λειτουργία ρυθμίσεων χρήστη, η εστία μαγειρέματος θα κλειδώνει αυτόματα κάθε φορά που απενεργοποιείται.

**0** στην οθόνη = απενεργοποιημένο (προεπιλογή)

**1** στην οθόνη = ενεργοποιημένο

### **Αναγνώριση θέσης μαγειρικού σκεύους με αυτόματη γεφύρωση ζωνών μαγειρέματος »Aut«**

Εάν η λειτουργία αναγνώρισης θέσης μαγειρικού σκεύους με αυτόματη γεφύρωση ζώνης μαγειρέματος απενεργοποιηθεί στη λειτουργία ρυθμίσεων χρήστη, τότε η συσκευή θα λειτουργεί πάντοτε χειροκίνητα (δεν θα υπάρχει αυτόματη αναγνώριση μαγειρικού σκεύους για 10 δευτερόλεπτα κάθε φορά που ενεργοποιείται η συσκευή).

**0** στην οθόνη = απενεργοποιημένη

**1** στην οθόνη = ενεργοποιημένη (προεπιλογή)

### **Αυτόματη ενεργοποίηση χρονοδιακόπτη »CLO«**

Εάν η λειτουργία αυτόματου χρονοδιακόπτη απενεργοποιηθεί στη λειτουργία ρυθμίσεων χρήστη, η συσκευή θα εμφανίζει μόνο την ένδειξη "0:00" όταν πιέζετε το σύμβολο χρονοδιακόπτη, αντί για το χρόνο που έχει περάσει από την ενεργοποίηση της ζώνης μαγειρέματος.

**0** στην οθόνη = απενεργοποιημένη

**1** στην οθόνη = ενεργοποιημένη (προεπιλογή)

### **Συνολική μέγιστη ισχύς »Pxx« (το xx δείχνει την ισχύ)**

Για να ενεργοποιήσετε τη ρύθμιση, πιέστε και κρατήστε πατημένο το πλήκτρο παύσης (H) για 3 δευτερόλεπτα μετά τη σύνδεση της συσκευής στην παροχή ηλεκτρικού ρεύματος. Στην οθόνη χρονοδιακόπτη θα εμφανιστεί η ένδειξη P74, δηλώνοντας συνολική ισχύ 7.4 kW. Πιέστε τα πλήκτρα ρύθμισης χρονοδιακόπτη (U) και (V) για να ρυθμίσετε το όριο ισχύος. Αυτή η ρύθμιση μπορεί να πραγματοποιηθεί ή να τροποποιηθεί μόνο εντός 2 λεπτών από τη σύνδεση της συσκευής στην παροχή ρεύματος. Εάν θέλετε να αλλάξετε αυτή τη ρύθμιση αργότερα, η συσκευή πρέπει να αποσυνδεθεί από το ρεύμα για μερικά δευτερόλεπτα.

### **Μέγιστο όριο ισχύος συσκευής**

Εάν η ηλεκτρική εγκατάσταση στο σπίτι σας έχει διαφορετικά όρια τάσης, η μέγιστη κατανάλωση ενέργειας της εστίας μαγειρέματος μπορεί να μειωθεί:

**P23** na prikazovalniku = 2,3 kW = 10 A

**P28** na prikazovalniku = 2,8 kW = 12 A

**P30** na prikazovalniku = 3,0 kW = 13 A

**P37** na prikazovalniku = 3,7 kW = 16 A

**P74** na prikazovalniku = 7,4 kW = 2 x 16 A (prednastavljeno)

Η αλλαγή της ρύθμισης μπορεί να επιβεβαιωθεί και να αποθηκευτεί πιέζοντας το πλήκτρο παύσης (H) και κρατώντας το για 2 δευτερόλεπτα. Στη συνέχεια, θα ακουστεί ένας σύντομος ήχος. Εάν δεν θέλετε να αποθηκεύσετε τις νέες ρυθμίσεις παραμέτρων, πατήστε το πλήκτρο ενεργοποίησης/απενεργοποίησης.



### **ΠΛΗΡΟΦΟΡΙΕΣ!**

Αν το επίπεδο ισχύος μειωθεί, οι ρυθμίσεις και η προκύπτουσα ισχύς μαγειρέματος μπορεί και αυτές να μειωθούν. Η συσκευή διαθέτει σύστημα διαχείρισης ισχύος που διασφαλίζει ότι η επίδραση του περιορισμού ισχύος είναι ελάχιστη.

# Συντηρηση & καθαρισμος

Μετά από κάθε χρήση, περιμένετε μέχρι να κρύνει η γυάλινη κεραμική επιφάνεια για να την καθαρίσετε. Διαφορετικά, όλες οι εναπομείνουσες ακαθαρσίες θα καούν πάνω στη ζεστή επιφάνεια την επόμενη φορά που θα χρησιμοποιήσετε την εστία.

Για τακτική συντήρηση της γυάλινης κεραμικής εστίας, χρησιμοποιείτε ειδικά προϊόντα φροντίδας που δημιουργούν μια προστατευτική μεμβράνη πάνω στην επιφάνεια που δεν επιτρέπουν την προσκόλληση ακαθαρσιών.

Πριν από κάθε χρήση, σκουπίστε τυχόν σκόνη ή άλλα σωματίδια από την επιφάνεια μαγειρέματος και το σκεύος καθώς μπορεί να χαράξουν την επιφάνεια.

## ΠΛΗΡΟΦΟΡΙΕΣ!

Τα σφουγγάρια από σύρμα, τα τραχιά σφουγγάρια καθαρισμού και τα διαβρωτικά καθαριστικά ενδέχεται να χαράξουν την επιφάνεια. Η επιφάνεια μπορεί επίσης να υποστεί φθορά από ισχυρά καθαριστικά ψεκασμού και ακατάλληλα υγρά καθαριστικά.

Οι ενδείξεις ενδέχεται να φθαρούν από τη χρήση επιθετικών ή λιπαντικών καθαριστικών ή σκευών με τραχύ ή φθαρμένο πάτο.

Οι ήπιοι λεκέδες μπορούν να αφαιρεθούν με ένα υγρό μαλακό πανί. Στη συνέχεια, σκουπίστε την επιφάνεια μέχρι να στεγνώσει.

Οι λεκέδες νερού μπορούν να αφαιρεθούν χρησιμοποιώντας ένα ήπιο διάλυμα ξιδιού. Ωστόσο, μη χρησιμοποιείτε αυτό το διάλυμα για να καθαρίσετε το πλαίσιο (μόνο σε ορισμένα μοντέλα), καθώς μπορεί να χάσει την λάμψη του. Μη χρησιμοποιείτε ισχυρά καθαριστικά σπρέι ή προϊόντα αφαλάτωσης.

Οι δύσκολοι λεκέδες μπορούν να αφαιρεθούν με τη χρήση ειδικών προϊόντων και εργαλείων για τον καθαρισμό κεραμικών εστιών. Να ακολουθείτε πάντα τις οδηγίες που παρέχονται από τους αντίστοιχους κατασκευαστές. Αφαιρείτε προσεκτικά τυχόν υπολείμματα του καθαριστικού μετά τη διαδικασία καθαρισμού, καθώς μπορεί να προκαλέσουν φθορές στην κεραμική επιφάνεια όταν ζεσταθούν οι ζώνες μαγειρέματος.

Αφαιρείτε τυχόν επίμονα και καμένα υπολείμματα με μια ξύστρα. Να είστε προσεκτικοί όταν χειρίζεστε την ξύστρα για να αποφύγετε τυχών τραυματισμούς.

## ΠΛΗΡΟΦΟΡΙΕΣ!

Η ξύστρα δεν περιλαμβάνεται στον εξοπλισμό της συσκευής.

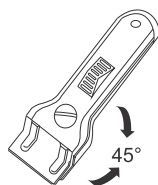

## ΠΛΗΡΟΦΟΡΙΕΣ!

Χρησιμοποιείτε την ξύστρα μόνο όταν οι ακαθαρσίες δεν μπορούν να απομακρυνθούν με υγρό πανί ή με ειδικά καθαριστικά για κεραμικές επιφάνειες.

Κρατήστε την ξύστρα υπό σωστή γωνία (45° έως 60°). Πιέστε απαλά την ξύστρα πάνω στο γυαλί και σύρετέ την για να αφαιρέσετε τις ακαθαρσίες. Βεβαιωθείτε ότι η πλαστική λαβή της ξύστρας (σε ορισμένα μοντέλα) δεν έρχεται σε επαφή με κάποια ζεστή ζώνη μαγειρέματος.



### **ΠΛΗΡΟΦΟΡΙΕΣ!**

**Μην πιέζετε την ξύστρα κάθετα ενάντια στο γυαλί και μην γρατσουνίσετε την επιφάνεια μαγειρέματος με την άκρη ή τη λεπίδα της.**

Απομακρύνετε αμέσως τρόφιμα που περιέχουν ζάχαρη από την κεραμική επιφάνεια χρησιμοποιώντας μια ξύστρα, ακόμη και αν η εστία είναι ζεστή, καθώς η ζάχαρη μπορεί να προκαλέσει μόνιμη βλάβη στην κεραμική επιφάνεια.



# Πίνακας αντιμετώπισης προβλημάτων

Κατά τη διάρκεια της εγγύησης, μόνο ένα κέντρο σέρβις εξουσιοδοτημένο από τον κατασκευαστή μπορεί να προβεί σε οποιαδήποτε επισκευή.

Πριν προβείτε σε οποιαδήποτε επισκευή, βεβαιωθείτε ότι η συσκευή έχει αποσυνδεθεί από το δίκτυο ρεύματος είτε αφαιρώντας την ασφάλεια ή αποσυνδέοντας το καλώδιο ρεύματος από την πρίζα.

Μη εξουσιοδοτημένες επισκευές της συσκευής μπορεί να οδηγήσουν σε ηλεκτροπληξία και βραχυκύκλωμα. Γι' αυτόν τον λόγο, μην προβαίνετε σε επισκευές. Αναθέστε αυτές τις εργασίες σε κάποιον ειδικό ή τεχνικό σέρβις.

Σε περίπτωση μικρών προβλημάτων με τη λειτουργία της συσκευής, συμβουλευτείτε αυτό το εγχειρίδιο για να δείτε αν μπορείτε διορθώσετε το πρόβλημα μόνοι σας.

Αν η συσκευή δεν λειτουργεί σωστά ή δεν λειτουργεί καθόλου εξαιτίας ακατάλληλης λειτουργίας ή χειρισμού, θα υπάρχει χρέωση για την επίσκεψη τεχνικού σέρβις ακόμη και κατά τη διάρκεια της εγγύησης.

Φυλάξτε τις οδηγίες για μελλοντική χρήση και παραδώστε τις σε τυχόν επακόλουθους κατόχους ή χρήστες της συσκευής.

Ακολουθούν ορισμένες συμβουλές για την αποκατάσταση κάποιων κοινών προβλημάτων.

Πρόβλημα/σφάλμα	Αιτία
Η κύρια ασφάλεια στο σπίτι σας πέφτει συχνά.	Καλέστε έναν τεχνικό.
Συνεχές ηχητικό σήμα και εμφάνιση ένδειξης 	Έχει χυθεί νερό στην επιφάνεια των πλήκτρων αφής ή έχει τοποθετηθεί κάποιο αντικείμενο πάνω τους. Σκουπίστε την επιφάνεια των πλήκτρων αφής.
Ένδειξη F2 στην οθόνη	Η ζώνη μαγειρέματος έχει υπερθερμανθεί. Περιμένετε μέχρι να κρυώσει η ζώνη μαγειρέματος.
Ένδειξη F στην οθόνη	Υποδεικνύει ότι υπήρξε κάποιο σφάλμα κατά τη λειτουργία.

Εάν τα προβλήματα επιμένουν παρά την τήρηση των παραπάνω συμβουλών, καλέστε έναν εξουσιοδοτημένο τεχνικό σέρβις. Η επισκευή ή οποιαδήποτε αξίωση βάσει εγγύησης που προκύπτει από εσφαλμένη σύνδεση ή χρήση της συσκευής δεν καλύπτεται από την εγγύηση. Σε αυτή την περίπτωση, ο χρήστης θα καλύψει το κόστος επισκευής.

## ΠΡΟΕΙΔΟΠΟΙΗΣΗ!

Πριν από οποιαδήποτε επισκευή, αποσυνδέστε τη συσκευή από την παροχή ρεύματος (αφαιρώντας την ασφάλεια ή βγάζοντας το φις από την πρίζα).

## Θόρυβοι κατά το επαγωγικό μαγείρεμα

Θόρυβοι και ήχοι	Αιτία	Λύση
<b>Θόρυβος λειτουργίας που παράγεται από την επαγωγή</b>	Η τεχνολογία επαγωγής βασίζεται στις ιδιότητες που έχουν ορισμένα μέταλλα υπό ηλεκτρομαγνητική επίδραση. Οδηγεί στα λεγόμενα δινορεύματα που αναγκάζουν τα μόρια να ταλαντωθούν. Αυτές οι ταλαντώσεις (δονήσεις) μετατρέπονται σε θερμότητα. Ανάλογα με τον τύπο του μετάλλου, αυτό μπορεί να οδηγήσει σε χαμηλούς θορύβους.	Πρόκειται για κάτι φυσιολογικό και όχι για δυσλειτουργία.
<b>Βουητό παρόμοιο με αυτό ενός μετασχηματιστή</b>	Παρουσιάζεται κατά το μαγείρεμα σε υψηλό επίπεδο ισχύος. Οφείλεται στην ποσότητα ενέργειας που μεταφέρεται από την εστία προς το μαγειρικό σκεύος.	Ο θόρυβος θα σταματήσει ή θα εξασθενήσει όταν μειώσετε το επίπεδο ισχύος.
<b>Δονήσεις και τρίξιμο του μαγειρικού σκεύους</b>	Αυτός ο θόρυβος εμφανίζεται σε μαγειρικά σκεύη (κατσαρόλες ή τηγάνια) που είναι κατασκευασμένα από διαφορετικά υλικά.	Οδηγεί σε δονήσεις κατά μήκος των παρακείμενων επιφανειών των στρωμάτων των διαφορετικών υλικών. Αυτός ο θόρυβος εξαρτάται από το μαγειρικό σκεύος. Μπορεί να ποικίλλει ανάλογα με την ποσότητα και τον τύπο του φαγητού που μαγειρεύεται.
<b>Θόρυβος ανεμιστήρα</b>	Η σωστή λειτουργία των ηλεκτρονικών εξαρτημάτων επαγωγής απαιτεί έλεγχο της θερμοκρασίας. Για αυτόν τον λόγο, η εστία διαθέτει ανεμιστήρα που ψύχει τα ηλεκτρονικά εξαρτήματα ανάλογα με την ανιχνευμένη θερμοκρασία.	Ο ανεμιστήρας μπορεί να λειτουργεί ακόμα και μετά την απενεργοποίηση της εστίας, αν η θερμοκρασία παραμένει πολύ υψηλή.

# Λειτουργίες ασφαλείας και ενδείξεις σφάλματος

Η εστία μαγειρέματος είναι εξοπλισμένη με αισθητήρες υπερθέρμανσης. Αυτοί οι αισθητήρες μπορούν να απενεργοποιήσουν αυτόματα οποιαδήποτε ζώνη μαγειρέματος ή ολόκληρη την εστία, προσωρινά.

## Σφάλμα, πιθανή αιτία, λύση

Συνεχές ηχητικό σήμα ενώ η ένδειξη  αναβοσβήνει στην οθόνη.

- Έχει χυθεί νερό πάνω στην επιφάνεια των αισθητήρων ή κάποιο αντικείμενο βρίσκεται πάνω στους αισθητήρες. Σκουπίστε την επιφάνεια του αισθητήρα.

Εμφανίζεται η ένδειξη «F2»

- Η ζώνη μαγειρέματος έχει υπερθερμανθεί. Περιμένετε μέχρι να κρυώσει η ζώνη μαγειρέματος.

Εμφανίζεται η ένδειξη «F»

- Υποδεικνύει ότι υπήρξε κάποιο σφάλμα κατά τη λειτουργία.

## ΠΡΟΕΙΔΟΠΟΙΗΣΗ!

Εάν παρουσιαστεί κάποιο σφάλμα ή αν η ένδειξη σφάλματος "F" δεν σβήσει, αποσυνδέστε την εστία μαγειρέματος από το ρεύμα για λίγα λεπτά (κατεβάστε την ασφάλεια ή απενεργοποιήστε τον κεντρικό διακόπτη). Στη συνέχεια, επανασυνδέστε την εστία στην παροχή ρεύματος και ενεργοποιήστε τον κύριο διακόπτη.

Εάν τα προβλήματα παραμένουν παρά την τήρηση των παραπάνω συμβουλών, καλέστε έναν εξουσιοδοτημένο τεχνικό. Η επισκευή ή οποιαδήποτε αξιώση εγγύησης που προκύπτει από λανθασμένη σύνδεση ή χρήση της συσκευής δεν καλύπτονται από την εγγύηση. Σε αυτή την περίπτωση, ο χρήστης θα καλύψει το κόστος επισκευής.

## ΠΡΟΕΙΔΟΠΟΙΗΣΗ!

Πριν από οποιαδήποτε επισκευή, αποσυνδέστε τη συσκευή από την παροχή ρεύματος (αφαιρώντας την ασφάλεια ή βγάζοντας το φικ από την πρίζα).

# Εγκατάσταση εντοιχιζόμενης εστίας

## Διαδικασία εγκατάστασης

- Ο πάγκος πρέπει να είναι εντελώς ίσιος και επίπεδος.
- Προστατέψτε κατάλληλα τις άκρες του κομμένου ανοίγματος.
- Συνδέστε την εστία μαγειρέματος στην παροχή ρεύματος (βλέπε οδηγίες για τη σύνδεση της εστίας στην παροχή ρεύματος).
- Τοποθετήστε την εστία μέσα στο κομμένο άνοιγμα.

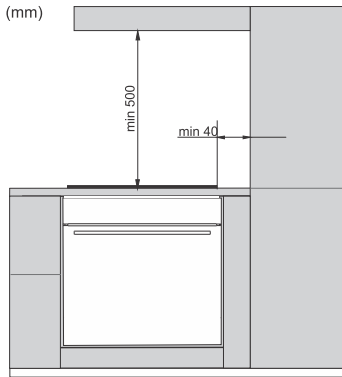

- Η εγκατάσταση της συσκευής σε πάγκο και η σύνδεσή της με την παροχή ρεύματος επιτρέπεται μόνο από κάποιον επαρκώς καταρτισμένο τεχνικό.
  - Ο καπλαμάς ή άλλη επένδυση στα έπιπλα της κουζίνας στα οποία πρόκειται να τοποθετηθεί η εστία πρέπει να υποβληθούν σε επεξεργασία με κόλλα ανθεκτική στη θερμότητα (100°C), διαφορετικά, η επένδυση του πάγκου μπορεί να αποχρωματιστεί ή να παραμορφωθεί.
  - Η χρήση προφίλ από μασίφ ξύλο στους πάγκους πίσω από τη ζώνη μαγειρέματος επιτρέπεται μόνο σε περίπτωση που η απόσταση μεταξύ του προφίλ και της εστίας μαγειρέματος δεν είναι μικρότερη από αυτήν που υποδεικνύουν τα σχέδια εγκατάστασης.
  - Οι διαστάσεις της εστίας μαγειρέματος είναι κατάλληλες για την ενσωμάτωσή της σε πάγκο κουζίνας με πλάτος 600 mm ή περισσότερο.
- 
- Τα κρεμαστά ή επιτοίχια στοιχεία κουζίνας πρέπει να τοποθετούνται αρκετά ψηλά ώστε να μην παρεμποδίζουν τη διαδικασία εργασίας.
  - Η απόσταση μεταξύ της εστίας και του απορροφητήρα δεν πρέπει να είναι μικρότερη από αυτήν που υποδεικνύεται στις οδηγίες για την τοποθέτηση του απορροφητήρα. Η ελάχιστη απόσταση είναι 500 mm.
  - Η απόσταση μεταξύ της άκρης της συσκευής και του παρακείμενου υψηλού στοιχείου επίπλου κουζίνας δεν πρέπει να είναι μικρότερη από 40 mm.
  - Η χρήση προφίλ από μασίφ ξύλο στους πάγκους πίσω από τη ζώνη μαγειρέματος επιτρέπεται μόνο σε περίπτωση που η απόσταση μεταξύ του προφίλ και της εστίας μαγειρέματος δεν είναι μικρότερη από αυτήν που υποδεικνύουν τα σχέδια εγκατάστασης.
  - Η ελάχιστη απόσταση μεταξύ της ενσωματωμένης εστίας και του πίσω τείχους υποδεικνύεται στο σχεδιάγραμμα εγκατάστασης.

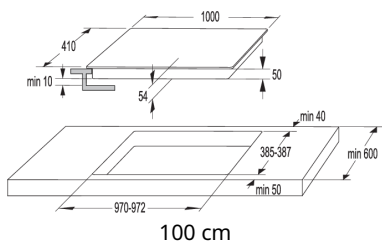
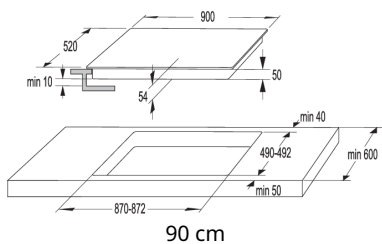
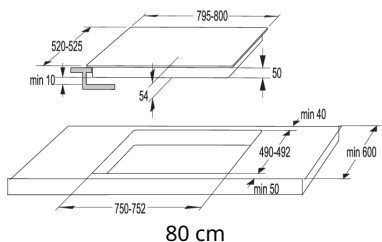
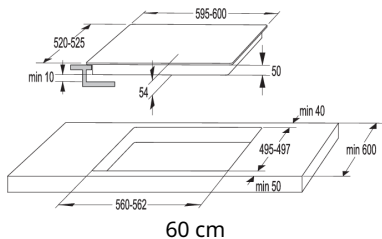

## Αεραγωγοί στο κάτω ντουλάπι της κουζίνας



### ΠΛΗΡΟΦΟΡΙΕΣ!

Η καλή λειτουργία των ηλεκτρονικών εξαρτημάτων της επαγωγικής εστίας απαιτεί επαρκή κυκλοφορία αέρα.

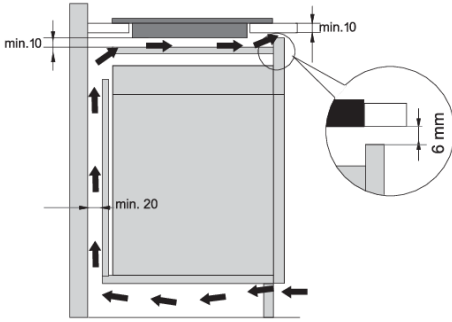

### Κάτω ντουλάπι με συρτάρι

- Πρέπει να υπάρχει ένα άνοιγμα ύψους τουλάχιστον 140 mm καθ' όλο το πλάτος του ντουλαπιού στο πίσω τοίχωμα του ντουλαπιού. Επιπλέον, πρέπει να υπάρχει άνοιγμα τουλάχιστον 6 mm στην μπροστινή πλευρά, καθ' όλο το πλάτος του ντουλαπιού.
- Πρέπει να υπάρχει ελάχιστη απόσταση 10mm μεταξύ του κάτω άκρου της συσκευής και του διαχωριστικού πλαισίου.  
Θα πρέπει να υπάρχει επαρκής εξαερισμός στην πίσω πλευρά.

- Η εστία διαθέτει ανεμιστήρα που βρίσκεται στο κάτω τμήμα της. Αν υπάρχει συρτάρι κάτω από το ντουλάπι, μην το χρησιμοποιείτε για να αποθηκεύετε μικρά αντικείμενα ή χαρτί, καθώς αυτά μπορεί να αναρροφηθούν στον ανεμιστήρα και να καταστρέψουν τον ανεμιστήρα και το σύστημα ψύξης. Επιπλέον, μην χρησιμοποιείτε το συρτάρι για να αποθηκεύετε αλουμινόχαρτο ή εύφλεκτες ουσίες ή υγρά (όπως σπρέι). Κρατήστε τέτοιες ουσίες μακριά από την εστία μαγειρέματος. Κίνδυνος έκρηξης!
- Πρέπει να υπάρχει απόσταση τουλάχιστον 20 mm μεταξύ του περιεχομένου του συρταριού και των αεραγωγών εισόδου του ανεμιστήρα.

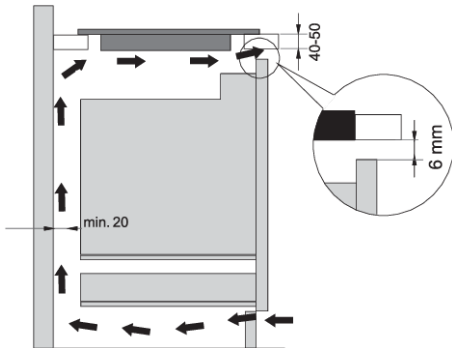

### Κάτω ντουλάπι με φούρνο

- Η εγκατάσταση ενός φούρνου κάτω από την επαγωγική εστία είναι δυνατή για τους τύπους που διαθέτουν ανεμιστήρα ψύξης.
- Πριν από την εγκατάσταση του φούρνου, το πίσω τοίχωμα του ντουλαπιού της κουζίνας πρέπει να αφαιρεθεί στην περιοχή του ανοίγματος για εγκατάσταση.
- Επιπλέον, πρέπει να υπάρχει άνοιγμα τουλάχιστον 6 mm στην μπροστινή πλευρά, καθ' όλο το πλάτος του ντουλαπιού.
- Σε περίπτωση που κάτω από την επαγωγική εστία έχουν εγκατασταθεί άλλες συσκευές, δεν μπορούμε να εγγυηθούμε τη σωστή λειτουργία τους.

## Χωνευτή εγκατάσταση σε πάγκο

Κατάλληλος για χωνευτή τοποθέτηση είναι οι συσκευές που δεν διαθέτουν κεκλιμένες άκρες ή διακοσμητικά πλαίσια.

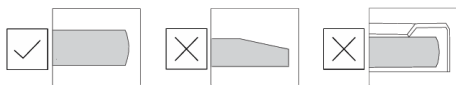

## Εγκατάσταση της συσκευής

Η συσκευή μπορεί να εγκατασταθεί μόνο σε πάγκο ανθεκτικό στη θερμοκρασία και στο νερό, από υλικά όπως φυσική πέτρα (μάρμαρο, γρανίτης) ή μασίφ ξύλο (οι άκρες κατά μήκος της διατομής πρέπει να σφραγιστούν). Κατά την εγκατάσταση σε πάγκο από κεραμικό, ξύλο ή γυαλί, πρέπει να χρησιμοποιηθεί ένα ξύλινο υποπλάσιο. Το πλαίσιο αυτό δεν παρέχεται μαζί με τη συσκευή. Η συσκευή μπορεί να εγκατασταθεί σε πάγκο από διαφορετικά υλικά αφού πρώτα συμβουλευτείτε τον κατασκευαστή του πάγκου και λάβετε ρητή έγκριση. Η εσωτερική διάσταση της βασικής μονάδας πρέπει να είναι τουλάχιστον ίση με την εσωτερική κοπή της συσκευής. Αυτό θα επιτρέψει την εύκολη αφαίρεση της συσκευής από τον πάγκο. Τοποθετήστε την ταινία στεγανοποίησης κατά μήκος της περιμέτρου της βάσης του γυάλινου πλαισίου.

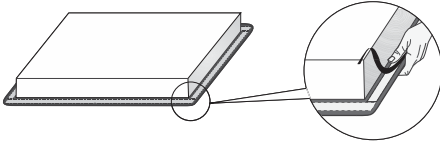

Πρώτα, περάστε το καλώδιο ρεύματος μέσα από το κομμένο άνοιγμα. Τοποθετήστε τη συσκευή πάνω στο κέντρο της ανοίγματος. Συνδέστε τη συσκευή στην παροχή ρεύματος (βλέπε οδηγίες για τη σύνδεση της συσκευής). Πριν σφραγίσετε τη συσκευή, ελέγξτε τη λειτουργία της. Σφραγίστε τη σχισμή μεταξύ της συσκευής και του πάγκου χρησιμοποιώντας ένα στεγανωτικό σιλικόνης. Το στεγανωτικό σιλικόνης που χρησιμοποιείται για τη σφράγιση της συσκευής πρέπει να είναι θερμοανθεκτικό (τουλάχιστον 160 °C). Εξομαλύνετε το στεγανωτικό σιλικόνης με ένα κατάλληλο εργαλείο. Τηρήστε τις οδηγίες χρήσης του επιλεγμένου σφραγιστικού σιλικόνης. Μην ενεργοποιήσετε τη συσκευή, αν πρώτα δεν στεγνώσει τελείως το στεγανωτικό σιλικόνης.



1. Στεγανωτικό σιλικόνης
2. Ταινία σφράγισης

### **⚠ ΠΡΟΕΙΔΟΠΟΙΗΣΗ!**

Δώστε ιδιαίτερη προσοχή στις εσωτερικές διαστάσεις όταν οι πάγκοι είναι από (φυσική) πέτρα. Όταν επιλέγετε το στεγανωτικό σιλικόνης, λάβετε υπόψη το υλικό του πάγκου και συμβουλευτείτε τον κατασκευαστή του. Η χρήση ακατάλληλων στεγανωτικών σιλικόνης μπορεί να οδηγήσει σε μόνιμο αποχρωματισμό ορισμένων τμημάτων.

## Αφαίρεση της εντοιχιζόμενης συσκευής

Αποσυνδέστε τη συσκευή από το ρεύμα. Χρησιμοποιήστε ένα κατάλληλο εργαλείο για να αφαιρέσετε τη φλάντζα σιλικόνης από την περίμετρο. Αφαιρέστε τη συσκευή σπρώχνοντάς την προς τα πάνω από την κάτω πλευρά.

### **⚠ ΠΡΟΕΙΔΟΠΟΙΗΣΗ!**

Μην επιχειρήσετε να αφαιρέσετε τη συσκευή σπρώχνοντας από την επάνω πλευρά του πάγκου.



**ΠΡΟΕΙΔΟΠΟΙΗΣΗ!**

Το τμήμα σέρβις είναι υπεύθυνο μόνο για την επισκευή και το σέρβις της εστίας μαγειρέματος. Συμβουλευτείτε τον αντιπρόσωπο του εξοπλισμού της κουζίνας σας σχετικά με την επανεγκατάσταση της (χωνευτής) εστίας μαγειρέματος.

## Πάγκος από πέτρα

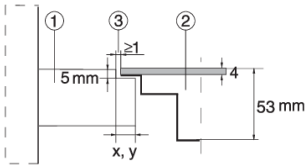

1. Πάγκος
2. Συσκευή
3. Σχισμή

Δεδομένου του περιθωρίου σφάλματος (ανοχής) για την υαλοκεραμική πλάκα της συσκευής και του κομμένου ανοίγματος στον πάγκο, η σχισμή είναι ρυθμιζόμενη (ελάχ. 2 mm).

## Πάγκος από κεραμικό, ξύλο ή γυαλί

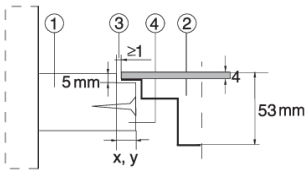

1. Πάγκος
2. Συσκευή
3. Σχισμή
4. Ξύλινο πλαίσιο, πάχους 16 mm

Δεδομένου του περιθωρίου σφάλματος (ανοχής) για την υαλοκεραμική πλάκα της συσκευής και του κομμένου ανοίγματος στον πάγκο, η σχισμή είναι ρυθμιζόμενη (ελάχ. 2 mm). Τοποθετήστε το ξύλινο πλαίσιο 5,5mm κάτω από την πάνω άκρη του πάγκου (βλέπε εικόνα).

Τηρήστε την καμπυλότητα των ακρών του γυαλιού (R10, R2) όταν κόβετε το άνοιγμα.

ΓΥΑΛΙ

ΚΟΜΜΕΝΟ ΑΝΟΙΓΜΑ

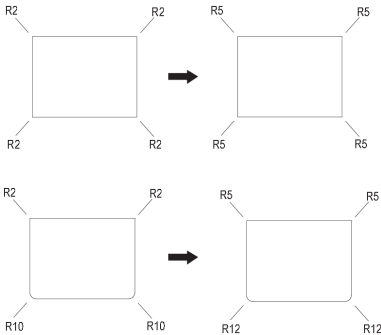

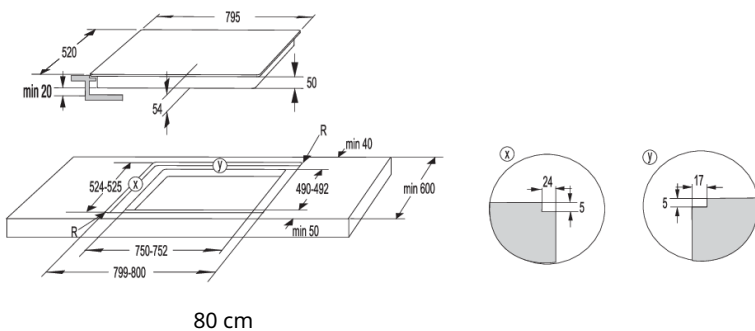
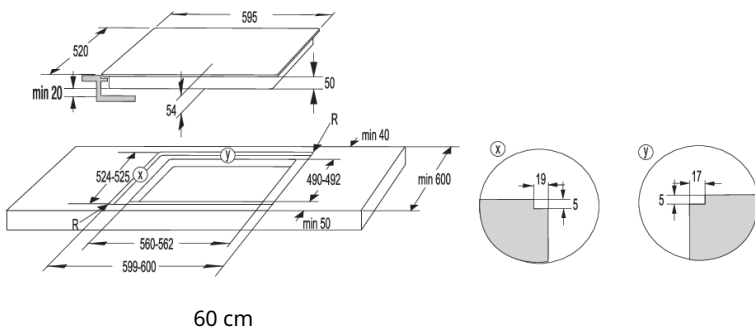
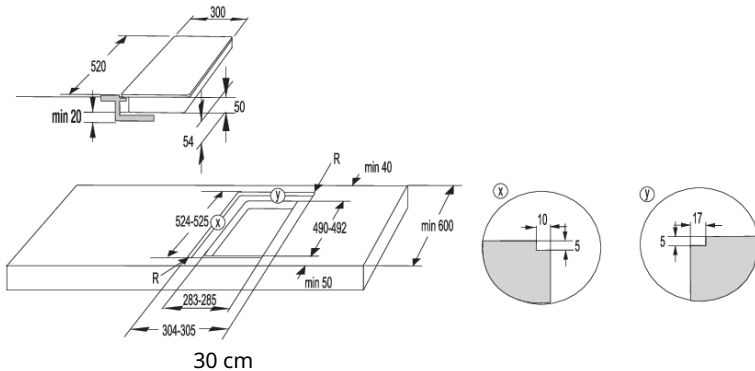

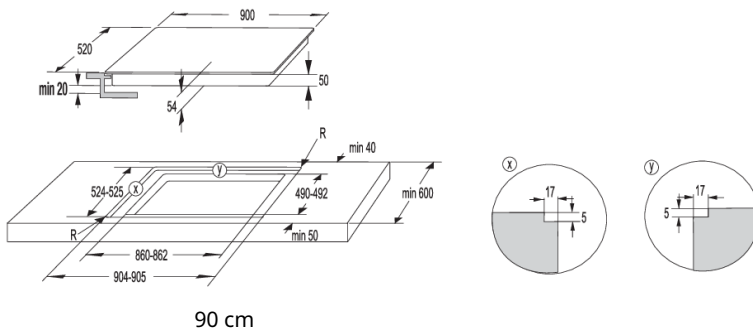

90 cm

### ⚠ ΠΡΟΕΙΔΟΠΟΙΗΣΗ!

Αν κάτω από μια χωνευτή εστία είναι εγκατεστημένος ένας φούρνος, τότε το πάχος του πάγκου πρέπει να είναι τουλάχιστον 40 mm.

## Τοποθέτηση της αφρώδους φλάντζας

### 💡 ΠΛΗΡΟΦΟΡΙΕΣ!

Μερικές συσκευές παραδίδονται με τη φλάντζα ήδη τοποθετημένη!

Πριν εγκαταστήσετε τη συσκευή σε πάγκο, κολλήστε την αφρώδη φλάντζα που συνοδεύει τη συσκευή στο κάτω μέρος της υαλοκεραμικής εστίας. Αφαιρέστε την προστατευτική επένδυση από τη φλάντζα. Κολλήστε τη φλάντζα στην κάτω πλευρά του γυαλιού (2-3 mm μακριά από την άκρη). Η φλάντζα πρέπει να τοποθετηθεί κατά μήκος ολόκληρης της άκρης του γυαλιού. Η φλάντζα δεν πρέπει να επικαλύπτεται στις γωνίες. Όταν τοποθετείτε τη φλάντζα, βεβαιωθείτε ότι δεν έχει υποστεί ζημιά από αιχμηρά αντικείμενα ούτε έρχεται σε επαφή με τυχόν τέτοια αντικείμενα.

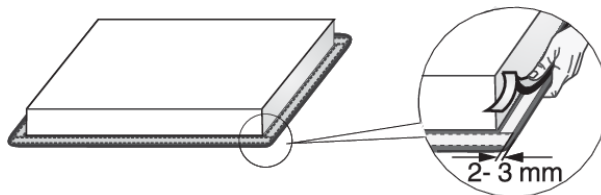

### ⚠ ΠΡΟΕΙΔΟΠΟΙΗΣΗ!

Μην τοποθετείτε τη συσκευή χωρίς τη φλάντζα!

# Σύνδεση της εστίας μαγειρέματος στην παροχή ρεύματος

- Η προστασίας της παροχής ρεύματος πρέπει να συμμορφώνεται με τους σχετικούς κανονισμούς.
- Πριν συνδέσετε τη συσκευή, βεβαιωθείτε ότι η τάση που αναγράφεται στην πινακίδα τεχνικών στοιχείων αντιστοιχεί στην τάση της παροχής ρεύματος.
- Πρέπει να υπάρχει μια συσκευή ελέγχου στην ηλεκτρική εγκατάσταση, η οποία θα μπορεί να αποσυνδέει κάθε σύνδεση της συσκευής με την παροχή ηλεκτρικού ρεύματος, με ελάχιστη απόσταση 3mm μεταξύ των επαφών όταν είναι ανοικτές. Οι κατάλληλες συσκευές περιλαμβάνουν ασφάλειες, προστατευτικούς διακόπτες κλπ.
- Η σύνδεση πρέπει να προσαρμοστεί στο ρεύμα και τις ασφάλειες.
- Μετά την εγκατάσταση, τα ηλεκτροφόρα και τα μονωμένα μέρη πρέπει να προστατεύονται έναντι επαφής.

## ⚠ ΠΡΟΕΙΔΟΠΟΙΗΣΗ!

Η σύνδεση της συσκευής επιτρέπεται μόνο από εξουσιοδοτημένο ειδικό. Η λανθασμένη σύνδεση μπορεί να καταστρέψει μέρη της συσκευής. Σε τέτοια περίπτωση, δεν ισχύει η εγγύηση! Αποσυνδέστε τη συσκευή από την παροχή ρεύματος πριν από οποιαδήποτε εργασία επισκευής ή συντήρησης.

## Διάγραμμα σύνδεσης

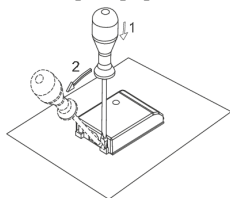

Οι βραχυκυκλωτήρες (γέφυρες σύνδεσης) τοποθετούνται στην ειδική υποδοχή του σφινγκτήρα.

Για τη σύνδεση, μπορούν να χρησιμοποιηθούν τα εξής καλώδια:

- Καλώδια σύνδεσης με μόνωση PVC, τύπου H05 VV-F ή H05V2V2-F με κίτρινο και πράσινο αγωγό γείωσης, ή άλλα ισοδύναμης ή ανώτερης κλάσης καλώδια.
- Η εξωτερική διάμετρος του καλωδίου πρέπει να είναι τουλάχιστον 8,00 mm.

## Κανονική σύνδεση:

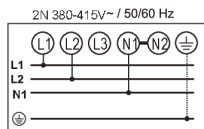

2 φάσεις, 1 ουδέτερος αγωγός (2 1N, 380-415 V~/ 50/60 Hz):

- Η τάση μεταξύ φάσεων και του ουδέτερου αγωγού είναι 220-240 V~.
- Η τάση μεταξύ των δύο φάσεων είναι 380-415 V~. Τοποθετήστε ένα βραχυκυκλωτήρα ανάμεσα στους ακροδέκτες 4-5. Η εγκατάσταση θα πρέπει να περιλαμβάνει τουλάχιστον δύο ασφάλειες 16 αμπέρ. Η διάμετρος του πυρήνα του καλωδίου πρέπει να είναι τουλάχιστον 2,5 mm<sup>2</sup>.

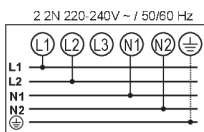

2 φάσεις, 2 ουδέτεροι αγωγοί (2 2N, 220-240V / 50/60 Hz):

- Η τάση μεταξύ των φάσεων και των ουδέτερων αγωγών είναι 220-240 V~.

- Η εγκατάσταση πρέπει να περιλαμβάνει τουλάχιστον δύο ασφάλειες 16 αμπέρ. Η διάμετρος του πυρήνα του καλωδίου πρέπει να είναι τουλάχιστον 2,5 mm<sup>2</sup>.

## Ειδική σύνδεση:

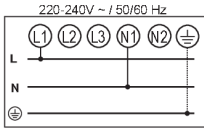
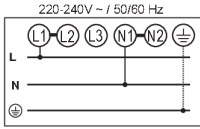

Μonoφασική σύνδεση (1 1N, 220-240 V~ / 50/60 Hz):

Η τάση μεταξύ φάσης και ουδέτερου αγωγού είναι 220-240 V~. Τοποθετήστε τους βραχυκυκλωτήρες μεταξύ των ακροδεκτών 1-2 και 4-5. Η εγκατάσταση πρέπει να είναι εφοδιασμένη με ασφάλεια τουλάχιστον 32 A. Η διάμετρος του πυρήνα του καλωδίου ρεύματος πρέπει να είναι τουλάχιστον 4 mm<sup>2</sup>.

Περάστε το καλώδιο ρεύματος μέσα από έναν σφιγκτήρα που

Η εσφαλμένη σύνδεση μπορεί να καταστρέψει μέρη της συσκευής. Σε αυτή την περίπτωση, δεν υπάρχει δικαίωμα εγγύησης!



### ΠΡΟΕΙΔΟΠΟΙΗΣΗ!

Πριν συνδέσετε τη συσκευή, βεβαιωθείτε ότι η τάση που αναγράφεται στην πινακίδα χαρακτηριστικών είναι σύμφωνη με την τάση του ηλεκτρικού ρεύματος. Ένας εμπειρογνώμονας θα πρέπει να ελέγξει την πραγματική τάση στο σπίτι σας (220-240V σε σχέση με το N), χρησιμοποιώντας ένα κατάλληλο μετρητή!

Οι συσκευές με πλάτος 30 εκατοστών (δύο ζώνες μαγειρέματος) επιτρέπουν μόνο τη μονοφασική σύνδεση. Το εμβαδόν διατομής του πυρήνα του καλωδίου πρέπει να είναι τουλάχιστον 1,5 mm<sup>2</sup>!

## Καλώδιο τροφοδοσίας

(συσκευή χωρίς καλώδιο ρεύματος)

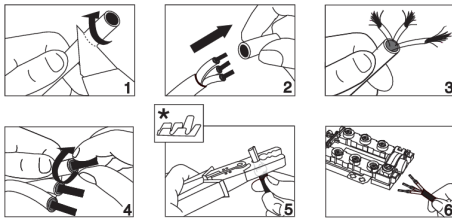

- Για τη σύνδεση, μπορούν να χρησιμοποιηθούν τα εξής καλώδια:
- Καλώδια σύνδεσης με μόνωση PVC, τύπου H05 VV-F ή H05V2V2-F με κίτρινο και πράσινο αγωγό γείωσης, ή άλλα ισοδύναμης ή ανώτερης κλάσης καλώδια.
- Η εξωτερική διάμετρος του καλωδίου πρέπει να είναι τουλάχιστον 8,00 mm.
- Περάστε το καλώδιο ρεύματος μέσα από έναν σφιγκτήρα που

\* Δεν παρέχονται περιδέσμοι.



### ΠΛΗΡΟΦΟΡΙΕΣ!

Συνιστούμε τη χρήση περιδέσμων ηλεκτρικών καλωδίων (ακροδέκτες).

# Απόρριψη



Η συσκευασία των συσκευών μας είναι φιλική προς το περιβάλλον, μπορεί να ανακυκλωθεί, να απορριφθεί ή να αποσυρθεί χωρίς να υπάρχει κανένας κίνδυνος για το περιβάλλον. Όλα τα υλικά συσκευασίας έχουν την αντίστοιχη σήμανση.

**Το σύμβολο** στο προϊόν ή τη συσκευασία του, σημαίνει ότι το προϊόν αυτό δεν μπορεί να θεωρηθεί οικιακό απόρριμμα. Θα πρέπει να παραδοθεί στα κατάλληλα σημεία συλλογής για να γίνει ανακύκλωση των ηλεκτρικών και ηλεκτρονικών εξαρτημάτων του.

Εξασφαλίζοντας τη σωστή **απόρριψη** του προϊόντος, συνεισφέρετε στην αποφυγή ενδεχόμενων αρνητικών συνεπειών για το περιβάλλον και την ανθρώπινη υγεία, οι οποίες θα μπορούσαν να προκληθούν από τη λανθασμένη μεταχείριση του προϊόντος. Για περισσότερες πληροφορίες σχετικά με το προϊόν, παρακαλούμε επικοινωνήστε με τις δημοτικές αρχές, τις υπηρεσίες αποκομιδής ή το κατάστημα από όπου αγοράσατε το προϊόν.

*Διατηρούμε το δικαίωμα για οποιοσδήποτε αλλαγές και την επιφύλαξη σφαλμάτων στις παρούσες οδηγίες χρήσης.*

# **gorenje**

[www.gorenje.com](http://www.gorenje.com)



726550-a4

CE