

IT

ISTRUZIONI
DETTAGLIATE PER
L'USO DEL FORNO
ELETTRICO PIROLITICO

gorenje

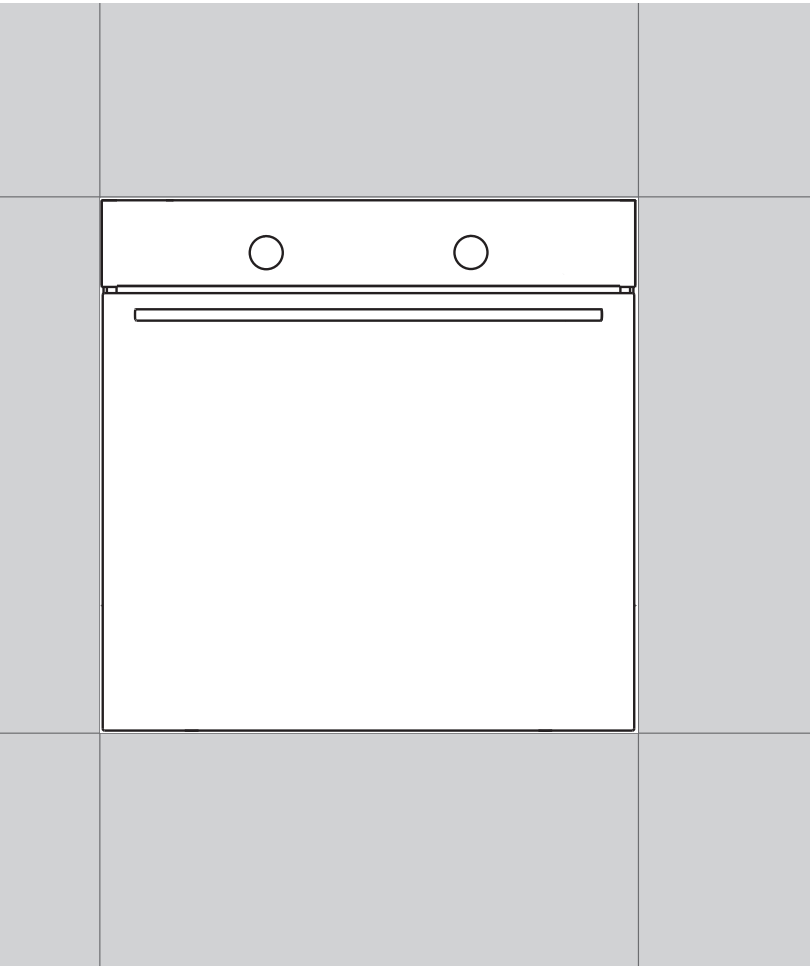

Grazie per la vostra fiducia dimostrata acquistando il nostro apparecchio.

Per facilitare l'utilizzo del prodotto, abbiamo allegato delle istruzioni dettagliate che vi aiuteranno a conoscere velocemente il vostro nuovo apparecchio.

Assicuratevi di aver ricevuto un apparecchio non danneggiato. Se trovate danni dovuti al trasporto, si prega di contattare il rivenditore presso cui è stato acquistato l'apparecchio o il magazzino regionale da dove è partita la consegna. Il numero di telefono si trova sulla fattura o nella bolla di consegna.

Le istruzioni per l'installazione ed il collegamento sono allegate su un foglio a parte.

Si possono trovare le istruzioni per l'uso dell'apparecchio anche sul nostro sito internet:

www.gorenje.com / < <http://www.gorenje.com> />



informazioni importanti



consiglio, nota

INDICE

4 AVVERTENZE IMPORTANTI PER LA SICUREZZA 7 Prima di collegare l'apparecchio	INTRODUZIONE
8 FORNO ELETTRICO PIROLITICO 12 Pannello di comando 14 Dati tecnici	
15 PREUTILIZZO	PREUTILIZZO DELL'APPAREC- CHIO
16 PASSI DI COTTURA (1 - 6) 16 1° Passo: ACCENSIONE E IMPOSTAZIONI 17 2° passo: SELEZIONE DEL SISTEMA DI COTTURA 19 3° Passo: SELEZIONE DELLE IMPOSTAZIONI 22 4° Passo: SELEZIONE DELLE FUNZIONI SUPPLEMENTARI 24 5° Passo: AVVIO DELLA COTTURA 24 6° Passo: SPEGNIMENTO DEL FORNO	PASSI DI COTTURA
25 DESCRIZIONE DEI SISTEMI E DELLE TABELLE DI COTTURA	
43 PULIZIA E MANUTENZIONE 44 Pulizia classica del forno 45 Pulizia automatica del forno - pirolisi 47 Rimozione e pulizia delle griglie metalliche laterali e di quelle estraibili telescopiche 48 Montaggio dei supporti catalitici 49 Rimozione e risistemazione della porta del forno 52 Rimozione e risistemazione del vetro della porta 53 Sostituzione della lampadina	PULIZIA E MANUTENZIONE
54 TABELLA DEI PROBLEMI E DEI DIFETTI	SOLUZIONE DEI PROBLEMI
55 SMALTIMENTO	

AVVERTENZE IMPORTANTI PER LA SICUREZZA



LEGGERE ATTENTAMENTE LE ISTRUZIONI E CONSERVARLE PER UN UTILIZZO FUTURO

I bambini di età superiore agli 8 anni e le persone con ridotte capacità fisiche, sensoriali e mentali o con conoscenze ed esperienze insufficienti possono utilizzare questo apparecchio sotto opportuna supervisione o se hanno ricevuto appropriate istruzioni sull'utilizzo sicuro dell'apparecchio e se ne capiscono i pericoli connessi all'uso dell'apparecchio. La pulizia e la manutenzione ordinaria non devono essere effettuate da bambini senza la supervisione di un adulto.

AVVERTENZA: L'apparecchio e alcune parti accessibili dell'apparecchio, si riscaldano notevolmente durante l'uso. Fare attenzione a non toccare gli elementi riscaldanti. I bambini minori di otto anni devono essere sempre sorvegliati.

AVVERTENZA: Durante l'uso le parti accessibili dell'apparecchio potrebbero riscaldarsi notevolmente. Non lasciare che i bambini stiano vicino al forno.

L'apparecchio diventa molto caldo durante l'uso. Fare attenzione a non toccare gli elementi riscaldanti all'interno del forno.

Usare solo la sonda di temperatura che è raccomandata per l'uso di questo forno.

AVVERTENZA: Prima di sostituire la lampadina, assicurarsi che l'apparecchio sia scollegato dalla rete elettrica per evitare il rischio di scosse elettriche.

Non utilizzare detergenti abrasivi o raschietti metallici affilati per pulire il vetro sulla porta del forno o il vetro del coperchio del piano di cottura, in quanto si potrebbe danneggiare la superficie e di conseguenza si potrebbero causare delle crepe sul vetro.

Non pulire l'apparecchio con pulitrici a vapore o ad alta pressione a causa del rischio di scosse elettriche.

Il dispositivo di disattivazione deve essere installato nell'impianto fisso in conformità alle istruzioni per i collegamenti elettrici.

Il cavo di alimentazione danneggiato può essere sostituito solo dal produttore o da un tecnico autorizzato o da un'altra persona professionalmente qualificata poiché tale compito può essere pericoloso (solo per gli apparecchi con cavo di alimentazione).

Non installare l'apparecchio dietro una porta decorativa per evitare che il dispositivo si surriscaldi.

L'apparecchio è destinato solo ad uso domestico. Non utilizzarlo per nessun altro scopo come ad es. per riscaldare gli ambienti, asciugare animali, carta, tessuti o erbe aromatiche, poiché in questi casi si corre il rischio di lesioni o incendi.

L'apparecchio deve essere collegato solo da un servizio di assistenza o da un esperto autorizzato. In caso di interventi e riparazioni non professionali dell'apparecchio si corre il rischio di gravi lesioni fisiche e danni all'apparecchio.

Se i **cavi di collegamento** di altri apparecchi situati in prossimità di questo apparecchio si incastrano dentro la porta del forno, potrebbero danneggiarsi e potrebbero provocare un cortocircuito. Assicurarsi quindi che i cavi di alimentazione di altri apparecchi siano a una distanza sicura.

Non rivestire il forno di carta stagnola e non mettere le teglie o altri recipienti nel fondo del forno poiché il rivestimento di carta stagnola impedisce la circolazione dell'aria nel forno, ostacola la cottura e rovina lo smalto.

Durante il funzionamento del forno la sua porta diventa molto calda. Per una protezione supplementare è stato installato un terzo vetro che riduce la temperatura sulla superficie del vetro esterno della porta del forno (solo alcuni modelli).

I cardini della porta del forno si possono danneggiare se devono sostenere un peso eccessivo. Non appoggiare recipienti pesanti sulla porta aperta del forno e durante la pulizia dell'interno del forno non piegarsi sopra. Non salire mai sopra la porta aperta del forno e non permettere ai bambini di sedersi sopra.

Non sollevare l'apparecchio afferrando la maniglia della porta.

L'uso del forno è sicuro sia con le guide per le teglie che senza di esse.

Assicurarsi che le scanalature di ventilazione non siano coperte o ostacolate in qualche modo.

Uso sicuro del forno durante la pulizia automatica tramite pirolisi

Prima di attivare la pulizia automatica, si deve togliere dal forno tutta la sua fornitura: la griglia, il set per la cottura allo spiedo, tutte le teglie, la sonda per la carne, le guide metalliche e telescopiche e tutti i contenitori che non appartengono alla fornitura del forno.

Prima di iniziare la pulizia, rimuovere tutte gli eventuali residui di liquidi traboccati e tutte le eventuali parti mobili dall'interno del forno.

Durante il processo di pulizia automatico il forno si riscalda molto ed è molto caldo anche sul lato esterno. Rischio di ustioni! Tenere i bambini lontani dal forno.

Prima di attivare la pulizia automatica, leggere attentamente e seguire le istruzioni del capitolo "Pulizia e manutenzione" dove viene descritto l'uso corretto e sicuro di questa funzionalità.

Non appoggiare nulla direttamente sul fondo del forno.

I pezzi di cibo, il grasso e il succo dell'arrosto si possono incendiare durante il processo di pulizia automatico.

Pericolo di incendio! Prima di ogni pulizia pirolitica, eliminare dal forno i residui di cibo più grandi e le altre impurità.

Non aprire la porta del forno finché il programma di pulizia pirolitica è attivo.

Fare attenzione che non entri nella fessura di bloccaggio delle guide della porta un corpo estraneo che impedisca la chiusura automatica della porta durante il processo di pulizia pirolitica del forno.

Se si verifica una interruzione della corrente elettrica durante la pulizia automatica, il programma si interrompe dopo due minuti e la porta rimane bloccata. La porta si sblocca di nuovo circa 30 minuti dopo il ritorno della corrente elettrica anche se l'apparecchio nel frattempo si è raffreddato.

Non toccare le superfici metalliche e neppure le parti dell'apparecchio durante il processo di pulizia automatica!

Durante la pulizia pirolitica sono presenti temperature molto elevate che possono provocare fumi e brutti odori derivanti dai residui di cibo. Si raccomanda di assicurare una buona ventilazione dell'ambiente durante la pulizia pirolitica. I piccoli animali ossia gli animali domestici possono essere molto sensibili alle eventuali fughe di fumi che vengono a crearsi durante la pulizia pirolitica dei forni. È quindi consigliabile di allontanarli dall'ambiente durante la pulizia pirolitica e, alla fine della pulizia, di ventilare bene l'ambiente.

Come conseguenza della pulizia pirolitica lo spazio interno del forno e la forniture del forno, adatta per la pulizia pirolitica, possono cambiare colore e perdere lucentezza.



Attenzione - superficie calda durante la pulizia pirolitica.

PRIMA DI COLLEGARE IL L'APPARECCHIO:



Leggere attentamente le istruzioni per l'uso prima di collegare l'apparecchio. L'eliminazione dei difetti o reclami derivanti da un collegamento o uso non corrette dell'apparecchio non sono soggette a garanzia.

FORNO ELETTRICO PIROLITICO

(DESCRIZIONE DEL FORNO E DEGLI ACCESSORI - SECONDO IL MODELLO)

La figura mostra uno dei modelli da incasso. Gli apparecchi per i quali è stato fatto questo libretto di istruzioni possono avere accessori diversi, quindi, possono contenere alcune funzioni e accessori che il vostro apparecchio non ha.

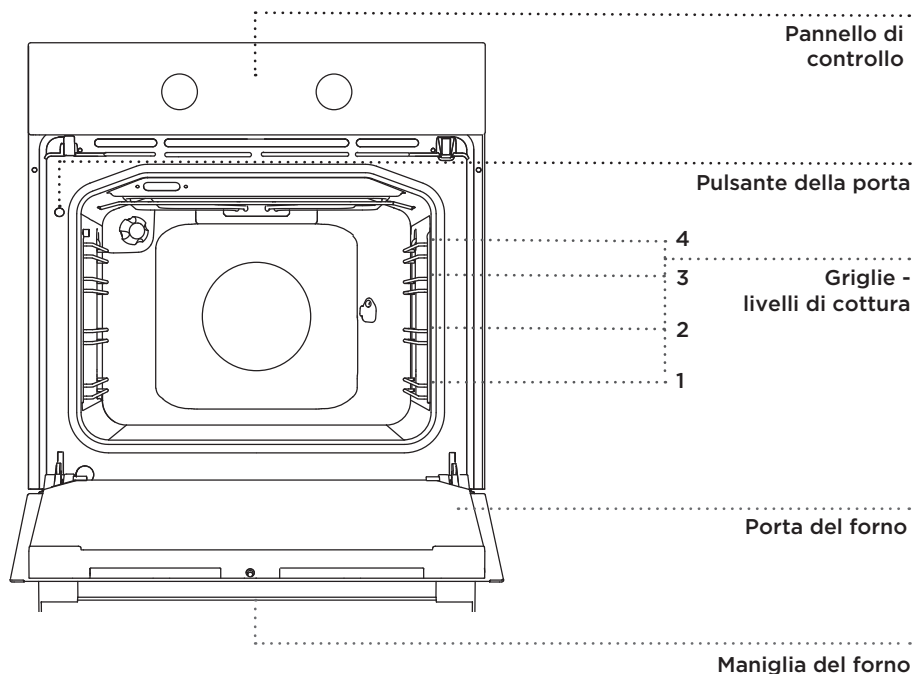

PULSANTE A SCOMPARSA

Premere leggermente il pulsante per farlo fuoriuscire e poi ruotarlo

 Dopo ogni utilizzo, ruotare il pulsante in posizione di funzionalità disattivata e premerlo dentro. Il pulsante a scomparsa può essere spinto indietro solo quanto l'interruttore è interrotto o ossia in posizione di funzionalità disattivata.

GRIGLIE LATERALI

Le griglie laterali consentono la preparazione dei cibi su quattro livelli (notare che i livelli si contano dal basso verso l'alto).

I livelli 3 e 4 delle griglie laterali servono per la cottura col grill.

GRIGLIE LATERALI TELESCOPICHE

Possono avere le griglie estraibili laterali telescopiche il secondo, terzo e quarto livello. I livelli estraibili possono avere le griglie laterali completamente estraibili o solo in parte.

INTERRUTTORI DELLA PORTA DEL FORNO

Gli interruttori spengono il riscaldamento del forno e la ventola quando durante il funzionamento si apre la porta del forno. Quando la porta si richiude, gli interruttori riattivano il riscaldamento.

VENTOLA DI RAFFREDDAMENTO

L'apparecchio ha una ventola di raffreddamento incorporata che raffredda il telaio del forno e il pannello di controllo dell'apparecchio.

FUNZIONAMENTO PROLUNGATO DELLA VENTOLA DI RAFFREDDAMENTO

Dopo lo spegnimento, la ventola di raffreddamento del forno resta ancora in funzione per un po' di tempo per raffreddare il forno. (Il funzionamento prolungato della ventola di raffreddamento dipende dalla temperatura nel centro del forno).

ACCESSORI DEL FORNO (dipende dal modello)



Prima della pulizia pirolitica, attendere che il forno si raffreddi e togliere dal forno tutte le attrezzature, comprese le guide telescopiche.

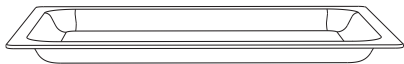

La **TEGLIA IN VETRO** si usa per la cottura di cibi con tutti i sistemi del forno. Può anche essere usato come un vassoio.



La **GRIGLIA** si usa per grigliare o per appoggiarci un recipiente o una teglia con il cibo.



Sulla griglia vi è un perno di sicurezza; per estrarre la griglia bisogna sempre sollevarla leggermente nella parte anteriore.

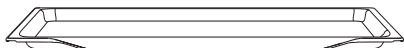

La **TEGLIA BASSA** si usa per la cottura di dolci.

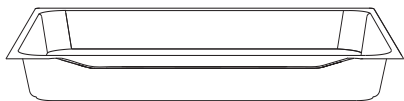

La **TEGLIA PROFONDA** si usa per arrostitire la carne e per dolci umidi. Viene usata anche come leccarda (per raccogliere il grasso che cola dall'arrosto).



La teglia profonda non deve essere mai posta durante la cottura nel primo livello, tranne quando si arrostitisce o si utilizza la griglia, allora la teglia profonda funge da leccarda.



L'accessorio da forno può cambiare forma riscaldandosi, il che non influisce sulla sua funzionalità. Quando si raffredda, ritorna al suo stato originale.

Inserire sempre la griglia e le teglie nella fenditura della guida metallica definita dal profilo metallico.

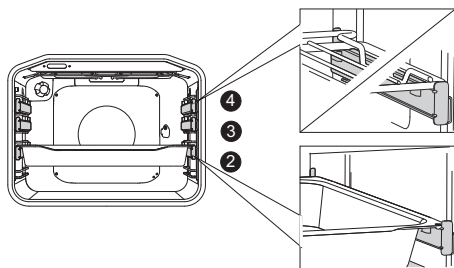
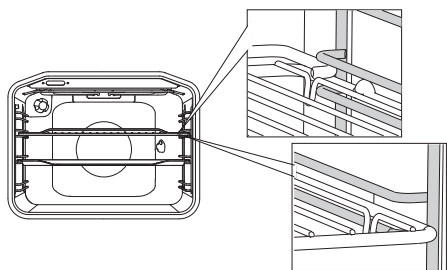

Con le guide telescopiche estraibili bisogna prima estrarre la guida di un livello, porre sopra la griglia o le teglie e spingere con la mano fino in fondo.



Chiudere la porta del forno quando le guide telescopiche sono spinte fino in fondo.

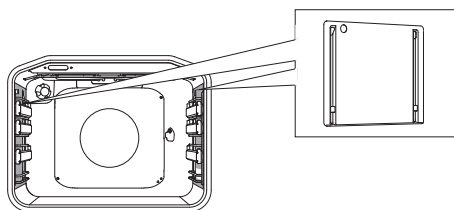

Gli **INSERTI DI FACILE PULIZIA** impediscono gli spruzzi di grasso sui lati del forno durante la cottura.



Il **girarrosto** si usa per arrostitire la carne. Il set è composto da un supporto per il girarrosto, uno spiedo con viti e una maniglia estraibile.

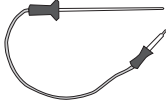

SONDA TERMOMETRICA per l'arrostitimento dei pezzi più grandi della carne.



L'apparecchio e alcune parti accessibili durante la cottura si surriscaldano. Quando si usa il forno, indossare guanti protettivi.

PANNELLO DI COMANDO

(DIPENDE DAL MODELLO)

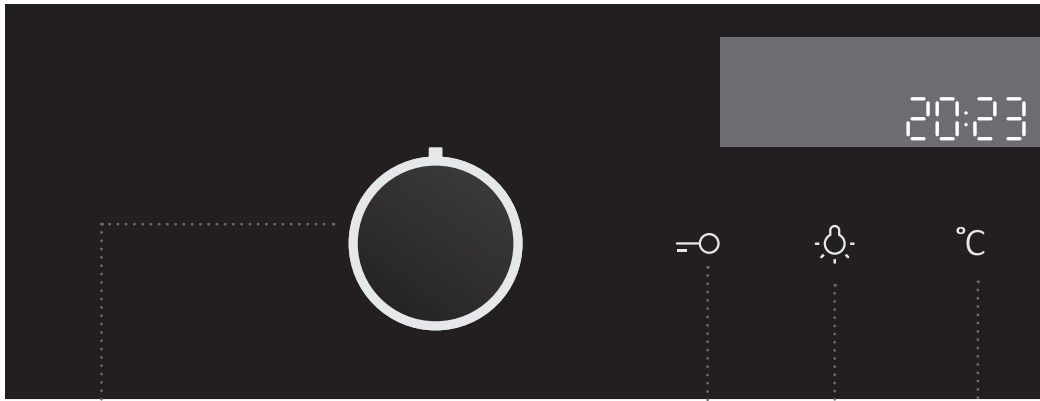

1 SCELTA DEL SISTEMA DI COTTURA CHIUSURA A CHIAVE

2 TASTO PROTEZIONE DEI BAMBINI

3 TASTO INNESTO/DISINNESTO DELLA LAMPADINA NEL FORNO

4 TASTO TEMPERATURA

NOTA:

I simboli dei sistemi di cottura possono essere sul pulsante o sul pannello anteriore (a seconda del modello).

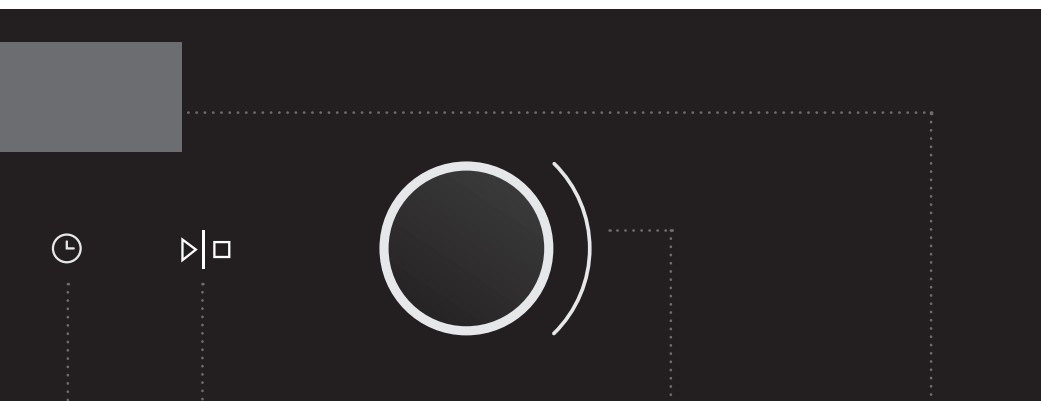

5 TIMER ELETTRONICO

Durata funzionamento

Fine del funzionamento

Allarme

Tempo della giornata

6 TASTO START/ STOP per l'avvio e l'interruzione del programma

7 TASTO PER CAMBIARE/ SCEGLIERE IMPOSTAZIONI (-/+)

È possibile impostare il tempo e la temperatura.

8 PANNELLO INFORMAZIONI COTTURA E TEMPO DELLA GIORNATA

NOTA:

Affinché i tasti rispondano meglio, bisogna toccarli con la massima superficie del polpastrello del dito.

Si sentirà un segnale acustico per ogni tocco di un tasto.

DATI TECNICI

(DIPENDE DAL MODELLO)

XXXXXX	220-240V ~	P_{nmax} : 3.5 kW	TN XXXXX
TIP: XXXXXX	220V-240V, 50/60Hz		
ART. Nr:			
SER. Nr: XXXXXX			

La targhetta di identificazione con i dati di base dell'apparecchio si trova sul bordo del forno ed è visibile quando si apre la porta del forno.

PREUTILIZZO

Dopo aver ricevuto l'apparecchio, prenderne fuori dal forno tutti i pezzi compresi quelli di trasporto.

Tutti gli accessori devono essere puliti con acqua tiepida e detergente comune. Non utilizzare detersivi abrasivi.

Con il primo funzionamento del forno, fuoriesce il tipico odore "di nuovo", quindi durante il riscaldamento del forno bisogna areare bene l'ambiente.

PASSI DI COTTURA (1 - 6)

1° PASSO: ACCENSIONE E IMPOSTAZIONI

Dopo il primo collegamento dell'apparecchio alla rete elettrica o dopo una lunga interruzione di fornitura della corrente elettrica, sul display lampeggia 12:00 e si illumina il simbolo .

Impostare l'ora.

IMPOSTAZIONE DELL'ORA

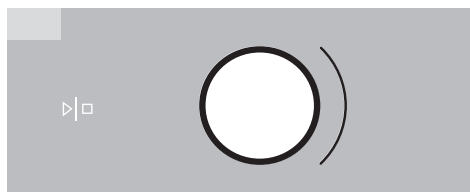

1 Ruotare la MANOPOLA PER MODIFICARE LE IMPOSTAZIONI (-/+) e impostare prima i minuti, quindi l'ora. Dopo 3 secondi, l'impostazione viene salvata.

 Tenendo la manopola nella posizione a destra o a sinistra, la modifica del valore viene accelerata.

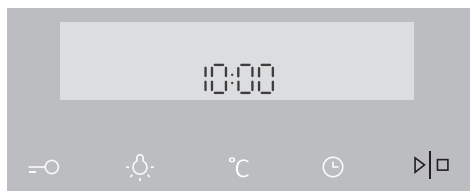

2 Confermare l'impostazione premendo il tasto START/STOP. Se entro tre secondi non si tocca nulla, l'impostazione si salva automaticamente.

 Il forno funziona anche se non si imposta l'ora giornaliera, ma in questo caso non è possibile impostare le funzioni orarie (vedere il capitolo 4° PASSO: SELEZIONE DELLE FUNZIONI ORARIE).

Dopo alcuni minuti di inattività, l'apparecchio passa in modalità standby.

MODIFICA DELL'IMPOSTAZIONE DELL'ORA

È possibile modificare l'ora giornaliera quando non è attiva alcuna funzione oraria.

Premendo il tasto  impostare l'ora del momento. Confermare l'impostazione premendo il tasto START.



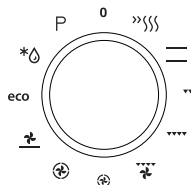
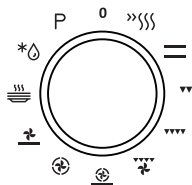

2° PASSO: SELEZIONE DEL SISTEMA DI COTTURA



Girando la manopola (a sinistra o a destra) selezionare il SISTEMA DI COTTURA (vedi tabella dei programmi).
Sul display appare l'icona selezionata.

 Le impostazioni si possono modificare anche durante la cottura.

SISTEMA	DESCRIZIONE	TEMPERATURA PROPOSTA (°C)
SISTEMI DEL FORNO		
»»»»	PRERISCALDAMENTO RAPIDO Viene usato se si desidera che il forno si riscaldi velocemente fino alla temperatura desiderata. Questa funzione non è adatta per la cottura di piatti. Quando il forno viene riscaldato alla temperatura impostata, il riscaldamento cessa.	160
==	RISCALDAMENTO SUPERIORE E INFERIORE Il riscaldamento nella parte superiore e inferiore del forno trasmette uniformemente il calore all'interno del forno. La cottura di dolci e di carne è possibile solo su un livello.	200
▼▼	GRILL Si attiva solo il riscaldamento a raggi infrarossi che fa parte del grande grill. Viene usato per grigliare piccole quantità di panini imbottiti e wurstel o per tostare il pane.	240
▼▼▼▼	GRILL GRANDE Si attiva solo il riscaldamento superiore e quello a raggi infrarossi. Il calore viene trasmesso direttamente dal riscaldamento a raggi infrarossi che si trova nella parte superiore del forno. Per aumentare l'effetto del riscaldamento si attiva anche il riscaldamento superiore. Viene usato per grigliare piccole quantità di panini imbottiti, carne e wurstel o per preparare toast.	240
▼▼▼▼	GRILL CON VENTOLA Si attiva il riscaldamento a raggi infrarossi e la ventola. Viene usato per fare la carne arrosto e per cuocere grandi pezzi di carne o pollame su un solo livello del forno. È adatto anche per gratinare e per ottenere una crosta croccante.	170
⊕	ARIA CALDA E RISCALDAMENTO INFERIORE Si attiva il riscaldamento inferiore e il riscaldamento a circolo con la ventola. Viene usato per cuocere le pizze, per dolci umidi, torte di frutta e pasta lievitata e pasta frolla su più livelli.	200
⊕	ARIA CALDA Si attiva il riscaldamento a circolo e la ventola. La ventola nella parete posteriore del forno assicura una costante circolazione dell'aria calda intorno all'arrosto o ai dolci. Viene usato per la cottura di carne e di dolci su più livelli.	180

SISTEMA	DESCRIZIONE	TEMPERATURA PROPOSTA (°C)
	RISCALDAMENTO INFERIORE E VENTOLA Viene usato per la cottura di dolci poco lievitati e per fare conserve di frutta e verdura.	180
	RISCALDAMENTO SUPERIORE E INFERIORE Funziona il riscaldamento superiore e inferiore del forno e la ventola che trasmette uniformemente il calore all'interno del forno. Si usa per la cottura di dolci, per scongelare e per essiccare frutta e verdure.	180
	PER RISCALDARE I PIATTI Si usa se si vuole preriscaldare i piatti e le scodelle per mantenere il cibo caldo più a lungo.	60
eco	COTTURA EKO ¹⁾ Per ottimizzare il consumo di energia durante la cottura. Si utilizza per cuocere la carne e i dolci.	160
	SCONGELAMENTO L'aria circola senza accensione degli elementi riscaldanti. Funziona solo la ventola. Si usa per scongelare lentamente il cibo surgelato.	-
P	PIROLISI La funzione consente la pulizia automatica del forno mediante l'alta temperatura bruciando e incenerendo i depositi di grasso e le altre impurità.	-

¹⁾ Questa funzione viene utilizzata per determinare la classe di efficienza energetica in conformità con lo standard EN 60350-1.

Con questa funzione non viene mostrata la temperatura effettiva nel forno a causa del particolare funzionamento dell'algoritmo e dello sfruttamento del calore residuo.

3° PASSO: SELEZIONE DELLE IMPOSTAZIONI

Ogni sistema di cottura ha impostazioni di base che possono essere modificate anche durante il funzionamento.

Modificare le impostazioni premendo il tasto desiderato (prima di premere il tasto START/STOP).

Alcune impostazioni non possono essere selezionate su alcuni programmi, di ciò avvisa un segnale acustico.

MODIFICA DELLA TEMPERATURA DI COTTURA

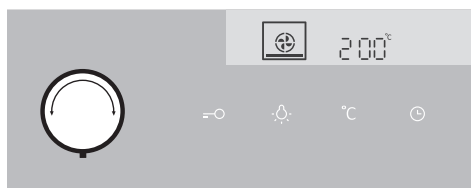

1 Selezionare il SISTEMA DI COTTURA. Sul display appare il simbolo selezionato e lampeggia la TEMPERATURA PREIMPOSTATA.

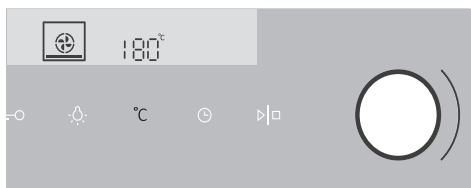

2 SELEZIONE DELLA TEMPERATURA. Ruotare la MANOPOLA PER MODIFICARE (-/+) e selezionare la temperatura desiderata.

 La temperatura massima su alcuni sistemi è limitata.

Dopo aver acceso l'apparecchio premendo il tasto START, il simbolo °C lampeggia sul display fino al raggiungimento del valore impostato.

FUNZIONI ORARIE

Per prima cosa, ruotare la manopola per la SELEZIONE DEL SISTEMA DI COTTURA, quindi impostare la TEMPERATURA.

Toccare il tasto dell'ORA e selezionare il simbolo desiderato toccandolo ripetutamente. Il simbolo della funzione oraria selezionata lampeggia e sul display lampeggia l'ora di inizio/fine della cottura che si desidera.

Premere START per avviare la cottura. Il TEMPO DI DURATA della funzione viene visualizzato sul display.

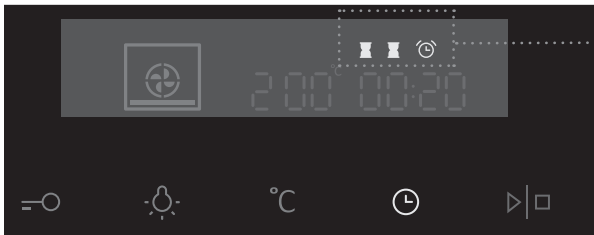

Visualizzazione delle funzioni di tempo



Impostazione della durata di funzionamento

In questa modalità si stabilisce per quanto tempo deve funzionare il forno.

Impostare il tempo di funzionamento desiderato. Prima si impostano i minuti, poi le ore.

L'icona e il tempo di funzionamento sono visualizzati sul display.



Impostazione dell'avvio differito del forno

In questa modalità si stabilisce per quanto tempo deve funzionare il forno (durata del funzionamento) e a quale ora deve spegnersi (fine del funzionamento).

Controllare che l'orologio sia impostato sull'ora esatta del giorno.

Esempio:

Ora del momento: 12:00

Tempo di cottura: 2 ore

Fine della cottura: alle 18:00

Prima impostare l'ORA DI DURATA DEL FUNZIONAMENTO (2 ore).

Toccano di nuovo due volte il tasto dell'ORA selezionare l'icona FINE DEL FUNZIONAMENTO.

La somma dell'ora giornaliera e del tempo di durata del funzionamento del forno viene visualizzata automaticamente e lampeggia sul display (14:00).

Impostare il tempo di fine cottura (18:00).

Premere il tasto START per avviare la cottura. L'orologio è in attesa dell'inizio della cottura e si illumina il simbolo. Il forno si accende puntualmente e automaticamente (alle 16:00) e smette di funzionare all'ora selezionata (alle 18:00).



Impostazione dell'allarme

L'allarme può essere utilizzato indipendentemente dal funzionamento del

forno. L'impostazione più lunga possibile è di 24 ore.

L'ultimo minuto vicino alla scadenza dell'allarme viene visualizzato a intervalli di un secondo.



Alla fine del tempo impostato, il forno smette automaticamente di funzionare. Si sente un allarme acustico che si può disattivare premendo un tasto qualsiasi, altrimenti si spegne da solo dopo un minuto.

È possibile disattivare tutte le funzioni orarie impostando il tempo selezionato sulla posizione "0".

Dopo alcuni minuti di inattività, l'apparecchio passa in modalità standby.

4° PASSO: SELEZIONE DELLE FUNZIONI SUPPLEMENTARI

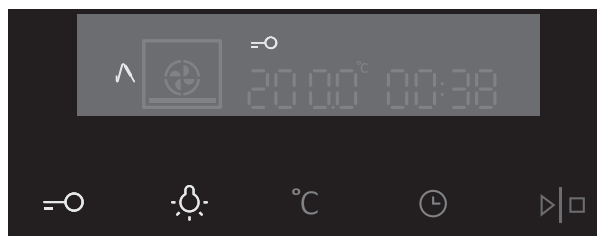

Per attivare/disattivare le funzioni premere il tasto desiderato o una combinazione di tasti.

 Su alcuni sistemi certe funzioni non possono essere selezionate e di ciò avvisa un segnale acustico.

PROTEZIONE BAMBINI

La si attiva toccando il tasto PROTEZIONE BAMBINI. Sul display lampeggia il simbolo di una chiavetta. Toccando di nuovo il tasto la protezione si spegne. Il simbolo sul display si spegne.

Se si imposta il blocco quando non sono state impostate alcune funzioni orarie (solo la visualizzazione dell'ora giornaliera), il forno non funzionerà. Se si imposta la protezione bambini dopo aver impostato qualsiasi funzione oraria, il forno funzionerà normalmente, ma non sarà possibile cambiare l'impostazione. Quando la protezione bambini è attiva, non è possibile modificare i sistemi o le funzioni supplementari. È possibile disattivare la cottura ruotando la manopola per la selezione sulla posizione "0". La protezione bambini rimane attiva anche dopo aver spento il forno. Se si desidera selezionare un nuovo sistema, è necessario disattivare la protezione bambini.

ILLUMINAZIONE DEL FORNO

L'illuminazione del forno si attiva automaticamente quando si apre la porta o quando si accende il forno.

Al termine della cottura, la luce si accende per 1 minuto. Si può accendere o spegnere la luce del forno premendo il tasto LUCE.

5sek °C **SEGNALE ACUSTICO**

È possibile impostare il volume del segnale acustico quando nessuna funzione oraria è attiva (viene visualizzata solo l'ora giornaliera). Tenere premuto il tasto della TEMPERATURA per cinque secondi. Sul display appaiono due trattini completamente illuminati. Ruotando la MANOPOLA (+/-) è possibile regolare 3 livelli di volume (una, due o tre linee). Dopo 3 secondi, l'impostazione viene salvata automaticamente e viene visualizzata l'ora giornaliera.

5sek ☀ **RIDUZIONE DEL CONTRASTO DEL DISPLAY**

La manopola per la selezione del sistema di cottura deve essere sulla posizione "0". Tenere premuto il tasto LUCE per 5 secondi. Sul display appaiono due trattini completamente illuminati. Ruotando la MANOPOLA (+/-) si può illuminare o scurire il display; sono disponibili tre livelli di illuminazione (uno, due o tre trattini). Dopo 3 secondi l'impostazione è salvata automaticamente.

=O + ⌚ **STAND-BY**

L'illuminazione del display si spegne automaticamente dopo 10 minuti, se non lo si usa.

Premendo il tasto CHIAVETTA + ORA è possibile spegnere il display.

Se qualche funzione oraria è attiva, sul display si visualizzano "OFF" e l'icona dell'ORA avvisando che c'è una funzione attiva.



Dopo un'interruzione di corrente o spegnendo l'apparecchio, tutte le funzioni supplementari si conservano per qualche minuto. Dopo questo tempo, tutte le impostazioni tranne il segnale acustico, il contrasto e la protezione bambini, tornano ai valori di base.

5° PASSO: AVVIO DELLA COTTURA

Per avviare la cottura, premere e tenere premuto a lungo il tasto START/STOP.

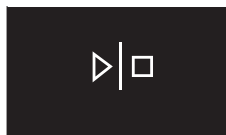

6° PASSO: SPEGNIMENTO DEL FORNO

Ruotare la manopola per la SELEZIONE DEL SISTEMA DI COTTURA sulla posizione "0".

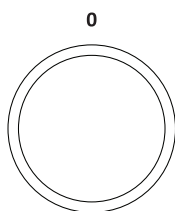

 Al termine della cottura, quando il forno è spento, sul display viene visualizzata la diminuzione della temperatura fino a 50° C. Anche tutte le impostazioni orarie sull'orologio vengono interrotte e cancellate. L'orologio si imposta sulla visualizzazione dell'ora giornaliera.

Dopo 1 minuto di inattività, l'apparecchio passa allo stato di inattività: standby.

 Dopo aver usato il forno, nei canali di raccolta della condensa (sotto la porta) si accumula dell'acqua; asciugarla con una spugna o un panno.

DESCRIZIONE DEI SISTEMI E DELLE TABELLE DI COTTURA

Se nella tabella di cottura non si trova l'alimento scelto, cercare i dati di un cibo simile.

I dati vengono mostrati per un solo livello di cottura del cibo nel forno.

Le temperature vengono date nei valori inferiori e superiori. In primo luogo, impostare la temperatura più bassa; se il cibo non risulta abbastanza cotto, la prossima volta bisogna aumentare la temperatura.

I tempi di cottura sono indicativi e possono variare in base a determinate condizioni.

Il forno deve essere preriscaldato solo se viene così indicato nella ricetta o nelle tabelle di questo manuale per l'uso. Riscaldando il forno vuoto si consuma molta energia, perciò cucinando in successione diversi tipi di dolci o pizze si contribuisce al risparmio di molta energia dato che il forno è già riscaldato.

Utilizzare teglie scure rivestite di silicone o teglie smaltate in quanto queste hanno una buona conduttività termica.

Quando si utilizza la carta da forno, verificare che sia resistente alle alte temperature.

Quando si cucinano grandi tagli di carne o di dolci, si creerà nel forno una maggiore quantità di vapore che può causare la formazione di condensa nella porta del forno. Questo è un fenomeno normale che non pregiudica il funzionamento dell'apparecchio. Dopo la cottura, asciugare la porta e il vetro del forno.

Verso la fine del tempo di cottura, è possibile spegnere il forno circa 10 minuti prima della fine della cottura per sfruttare il calore accumulato e quindi risparmiare energia.

Non lasciar raffreddare le pietanze nel forno chiuso per evitare che si appannino.

SISTEMI DI FORNO

PRERISCALDAMENTO RAPIDO DEL FORNO

Si usa questo sistema se si desidera riscaldare il forno il più rapidamente possibile fino alla temperatura desiderata. Non è adatto per la cottura di pietanze.

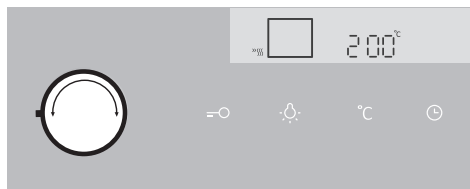

Ruotare la MANOPOLA PER LA SELEZIONE DEL SISTEMA DI COTTURA sul preriscaldamento. Sul display appare la TEMPERATURA PREIMPOSTATA che può essere modificata.

 Dopo l'accensione, il forno inizia a riscaldarsi. Il simbolo °C lampeggia sul display. Quando viene raggiunta la temperatura impostata, il preriscaldamento si scollega e viene emesso un segnale acustico che può essere disattivato premendo un tasto qualsiasi oppure si spegne da solo dopo 1 minuto.

Gradi usuali di livello di cottura e temperature ultime raccomandate interne per i diversi tipi di carne

Alimento	Temperatura del nucleo delle pietanze (°C)	Colore della carne nella sezione trasversale e colore del succo
CARNE DI MANZO		
Cottura cruda	40-45	carne rossastra come cruda, poco succo
Cottura mezzo cruda	55-60	rossastra, molto succo rosso chiaro
Mezzo cotta	65-70	rosata, poco succo rosa pallido
Arrosto (completamente)	75-80	grigio marron, poco succo senza coloreez
CARNE DI MANZO		
Arrosto (completamente)	75-85	rosso-marron
CARNE DI MAIALE		
Mezzo cotta	65-70	rosa chiaro
Arrosto (completamente)	75-85	giallo-marron
CARNE DI AGNELLO		
Arrosto (completamente)	79	grigia, succo leggermente rosa
CARNE DI PECORA		
Cottura cruda	45	rossastra
Cottura mezzo cruda	55-60	rosso chiaro
Mezzo cotta	65-70	rosa al centro
Arrosto (completamente)	80	grigia
CARNE DI CAPRETTO		
Mezzo cotta	70	rosa pallido, succo rosa
Arrosto (completamente)	82	grigio, succo appena visibile rosa
CARNE DI POLLO		
Arrosto (completamente)	82	grigio chiaro
PESCI		
Arrosto (completamente)	65-70	bianca fino a grigio marron

RISCALDIMENTO SUPERIORE E INFERIORE

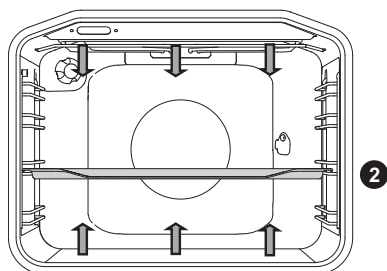

Il riscaldamento nella parte superiore e inferiore del forno trasmette uniformemente il calore all'interno del forno.

Cottura della carne:

È possibile utilizzare un recipiente smaltato, di vetro a prova di fuoco, di argilla o ghisa. Le teglie di acciaio inox non sono adatte perché riflettono fortemente il calore. Durante la cottura, assicurarsi che vi sia abbastanza liquido per evitare che la carne bruci. Ogni tanto girare la carne. Se si copre l'arrosto, rimarrà più succoso.

Alimento	Peso (g)	Guida (dal basso)	Temperatura (°C)	Tempo di cottura (min)
CARNE				
Arrosto di maiale	1500	2	180-200	90-110
Spalla di maiale	1500	2	180-200	100-120
Involtino di carne di maiale	1500	2	180-200	120-140
Arrosto di carne tritata	1500	2	200-210	60-70
Arrosto di manzo	1500	2	170-190	120-140
Involtino di carne di vitello	1500	2	180-200	90-120
Schiena di agnello	1500	2	180-200	80-100
Schiena di coniglio	1500	2	180-200	50-70
Coscia di capriolo	1500	2	180-200	100-120
Pizza *	/	2	200-220	20-30
Pollo	1500	2	190-210	70-90
PESCI				
Stufato di pesce	1000g / al pezzo	2	210	50-60

Cuocere il pollo con questo sistema se l'apparecchio non ha

Cuocere la pizza con questo sistema se non si ha sistema

Il segno * significa, che il forno deve essere preriscaldato nel sistema di cottura selezionato.

Cottura di dolci:

Si usa un solo livello e teglie scure in quanto nelle teglie chiare i dolci si bruciano dato che queste teglie riflettono il calore.

Lo stampo per dolci deve essere posto sulla griglia; se si utilizza la teglia fornita, rimuovere la griglia. Se il forno viene preriscaldato, il tempo di cottura sarà più breve.

Alimento	Guida (dal basso)	Temperatura (°C)	Tempo di cottura (min)
DOLCI			
Soufflé di verdure	2	190-200	30-35
Soufflé dolce	2	190-200	30-35
Focacce *	2	190-210	20-30
Pane bianco *	2	180-190	50-60
Pane di grano saraceno *	2	180-190	50-60
Pane integrale *	2	180-190	50-60
Pane di segale *	2	180-190	50-60
Pane di farro *	2	180-190	50-60
Potizza di noci	2	170-180	50-60
Pan di Spagna *	2	160-170	25-30
Focaccia di formaggio	2	170-180	65-75
Focaccine	2	170-180	25-30
Pasticcini di pasta sfoglia	2	200-210	20-30
Zeljrate piroške (focacce ripiene di cavolo)	2	185-195	25-35
Torta di frutta	2	150-160	40-50
Meringhe	2	80-90	120-130
Buhteljni (specie di bomboloni)	2	170-180	30-40

Il segno * significa che il forno deve essere preriscaldato nel sistema di cottura selezionato.

Consiglio	Uso
La torta è cotta?	<ul style="list-style-type: none"> • Con un bastoncino di legno pungere la torta nel punto più alto. Se sul bastoncino non restano residui di pasta, allora la torta è pronta. • Spegnere il forno e sfruttare il calore residuo.
Il dolce si è afflosciato?	<ul style="list-style-type: none"> • Controllare la ricetta. • La prossima volta usare meno liquido. • Se si utilizza un robot da cucina, rispettare il tempo di mescolazione.
Il dolce è troppo chiaro nel fondo?	<ul style="list-style-type: none"> • Usare teglie scure. • Porre il dolce in un livello più basso e verso la fine della cottura accendere il riscaldamento inferiore.
Il dolce con ripieno umido non è cotto a sufficienza?	<ul style="list-style-type: none"> • Aumentare la temperatura e prolungare il tempo di cottura.



La teglia profonda non deve essere posta per la cottura nel primo livello.

GRANDE GRILL, ARROSTO

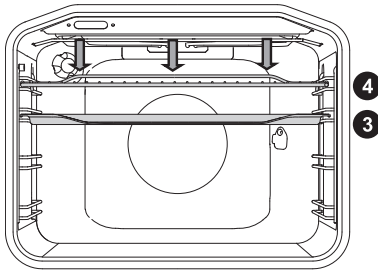

Nel **grande grill** funzionano il riscaldamento superiore e quello a raggi infrarossi che sono installati nella parte superiore del forno.

Per l'arrosto funziona solo il riscaldamento a raggi infrarossi che fa parte del grande grill.

La temperatura massima consentita quando si usa il girarrosto è di 240° C.

Il riscaldamento a raggi infrarossi (arrosto) deve essere preriscaldarlo per 5 minuti. Controllare costantemente lo svolgimento della cottura. La carne può bruciarsi molto in fretta a causa dell'alta temperatura!

L'arrosto con l'uso del riscaldamento a raggi infrarossi è particolarmente adatto per la preparazione di salsicce arrosto croccanti e non grasse, fettine di carne e pesce (bistecche, cotolette, fette di salmone ...) o per fare il pane tostato.

Quando si usa per la cottura la griglia, bisogna spalmarla di olio in modo che la carne non si attacchi e poi inserirla nel 4° livello ossia 4° guida. Nella prima o seconda guida bisogna mettere un recipiente per raccogliere il grasso e il succo che colano dalla carne.

Quando si arrostisce la carne nella teglia, bisogna assicurarsi che abbia abbastanza liquido affinché la carne non si bruci. Durante la cottura, girarla.

Dopo ogni arrosto, bisogna pulire il forno e gli accessori.

Tabella di cottura con grill - grill piccolo

Alimento	Peso (g)	Guida (dal basso)	Temperatura (°C)	Tempo di cottura (min)
CARNE				
Bistecche, di filetto di manzo, rosa	180 g/al pezzo	3	230	15-20
Bistecche di capocollo di maiale	150 g/al pezzo	3	230	18-22
Costoletta	280 g/al pezzo	3	230	20-25
Salsicce alla griglia	70 g/al pezzo	3	230	10-15
PANE TOSTATO				
Toast	/	4	230	3-6
Panini aperti	/	4	230	3-6

Tabella di cottura con grande grill - griglia

Alimento	Peso (g)	Guida (dal basso)	Temperatura (°C)	Tempo di cottura (min)
CARNE				
Bistecche di manzo, arrosto	180 g/al pezzo	3	230	15-20
Bistecche di capocollo di maiale	180 g/al pezzo	3	230	18-25
Bistecche da calcio di maiale	150 g/al pezzo	3	230	20-25
Costolette	280 g/al pezzo	3	230	20-25
Bistecca di vitello	140 g/al pezzo	3	230	20-25
Salsicce alla griglia	70 g/al pezzo	3	230	10-15
Carne macinata con formaggio	150 g/al pezzo	3	230	10-15
PESCI				
Fettine di salmone	200 g/al pezzo	3	230	15-25
PANE TOSTATO				
Toast	/	4	230	1-3
Panini imbottiti	/	4	230	2-5

Quando si arrostitisce la carne nella teglia, assicurarsi che ci sia liquido sufficiente affinché la carne non si bruci. Girare la carne durante la cottura.

Quando si cuociono le trote, asciugarle prima con un tovagliolo di carta. Mettere dentro il pesce delle spezie, fuori invece spalmarlo di olio e metterlo sulla griglia. Durante la cottura alla griglia non girarlo.



Quando si usa il grill (a raggi infrarossi) tenere la porta del forno sempre chiusa.

Il riscaldamento a raggi infrarossi, la griglia e gli altri accessori del forno durante la cottura con il grill o con i raggi infrarossi si riscaldano molto, quindi usare i guanti da forno e le pinze speciali per prendere la carne.

Cottura col girarrosto (dipende dal modello)

Usando il girarrosto la temperatura massima consentita è di 240°C.

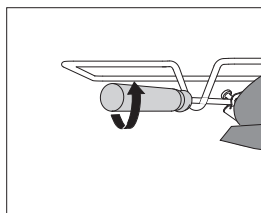
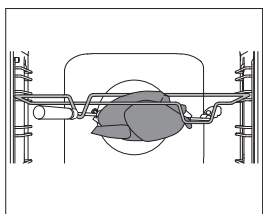
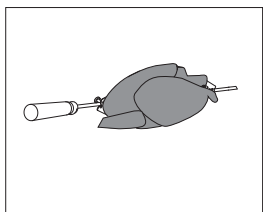
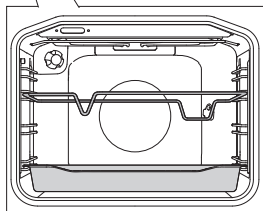
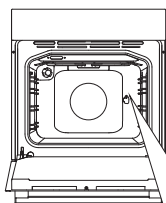

1 Collocare il supporto del girarrosto nella terza guida dal basso, nella prima invece inserire una teglia profondo per raccogliere il grasso colante.

2 Mettete la carne sulla forcella e serrare le viti.

3 Porre il manico della forcella sul supporto anteriore del girarrosto e infilarne la punta nel foro sul lato destro della parete in fondo del forno (il foro è protetto da un diaframma girevole).

4 Girare il manico del girarrosto e chiudere la porta.

Avviare il forno col sistema GRANDE GRILL.



Il grill funziona solo quando la porta è chiusa.

GRILL CON VENTOLA

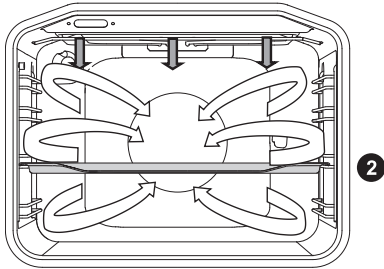

Con questo sistema funzionano simultaneamente il riscaldamento a raggi infrarossi e la ventola. È adatto per la cottura di carne, pesce, verdure.

(Vedere la descrizione e i consigli per l'ARROSTO).

Alimento	Peso (g)	Guida (dal basso)	Temperatura (°C)	Tempo di cottura (min)
CARNE				
Anatra	2000	2	150-170	80-100
Arrosto di maiale	1500	2	160-170	60-85
Spalla di maiale	1500	2	150-160	120-160
Coscia di maiale	1000	2	150-160	120-140
Metà pollo	700	2	190-210	50-60
Pollo	1500	2	190-210	60-90
PESCI				
Trote	200 g/al pezzo	2	200-220	20-30

ARIA CALDA E RISCALDAMENTO INFERIORE

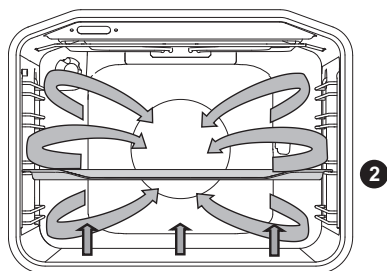

Funziona il riscaldamento inferiore e il riscaldamento circolare con ventola. Adatto per cuocere pizze, torte di mele, torte di frutta.

(Vedere la descrizione e i consigli per RISCALDAMENTO SUPERIORE E INFERIORE).

Alimento	Guida (dal basso)	Temperatura (°C)	Tempo di cottura (min)
Focaccia al formaggio, pasta frolla	2	150-160	65-80
Pizza *	2	200-210	15-20
Quiche Lorraine (torta Lorraine), pasta frolla	2	180-200	35-40
Focaccia di mele, pasta lievitata	2	150-160	35-40
Strudel di mele, pasta filo	2	170-180	45-65

Il segno * significa che si deve preriscaldare il forno nel sistema di cottura selezionato.

Cottura con la sonda per la carne (a seconda del modello)

In questa modalità si imposta la temperatura interna desiderata della pietanza. Il forno funziona finché il centro della pietanza non raggiunge la temperatura impostata. La temperatura del centro è misurata da una sonda di temperatura.

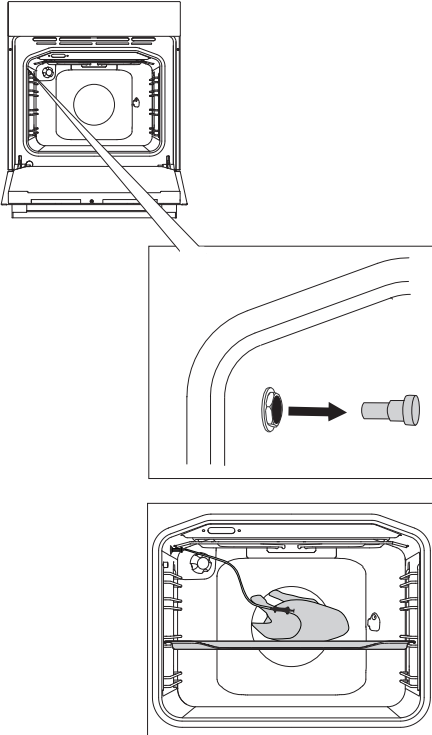

1 Rimuovere il tappo di metallo (la presa si trova nell'angolo superiore anteriore della parete destra del forno).

2 Inserire la pietanza. (Se erano impostate delle funzioni orarie, saranno cancellate).

3 COTTURA (aria calda e riscaldatore inferiore).

Sul display appaiono i simboli della temperatura preimpostata, dell'attuale temperatura e della temperatura impostata. Se la temperatura della sonda è sotto i 30° C sul display appare -- : 80. Premere il tasto START.

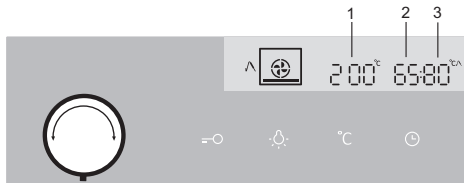

- 1 temperatura preimpostata
- 2 temperatura attuale
- 3 temperatura impostata



Durante la cottura vengono visualizzate la temperatura attuale dentro il forno, la temperatura attuale della sonda per la carne e la temperatura impostata della sonda per la carne. La temperatura può essere regolata durante il funzionamento. Quando viene raggiunta la temperatura interna impostata, il processo di cottura si arresta. Si sentirà un segnale acustico che è possibile disattivare toccando qualsiasi tasto. Dopo un minuto il segnale acustico si disattiva automaticamente. Sul display appare l'orologio.

Dopo il processo di cottura, riposizionare il cappuccio protettivo della presa della sonda per la carne.



Utilizzare la sonda solo per l'uso con il proprio forno. Assicurarsi che la sonda non tocchi il riscaldatore durante la cottura. Dopo il processo di cottura, la sonda sarà molto calda. Fare attenzione a non bruciarsi.

ARIA CALDA

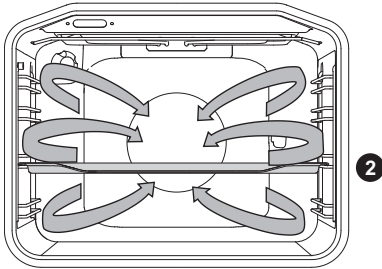

Funzionano il riscaldamento circolare e la ventola. La ventola sulla parete posteriore del forno assicura una costante circolazione di aria calda intorno alla carne o ai dolci.

Cottura della carne:

Si può usare un recipiente smaltato, di vetro a prova di fuoco, di argilla o di ghisa. Le teglie in acciaio inox non sono adatte perché riflettono fortemente il calore.

Durante la cottura assicurarsi che la carne abbia abbastanza liquido affinché non si bruci. Girare la carne durante la cottura. Se l'arrosto si copre rimarrà più succoso.

Alimento	Peso (g)	Guida (dal basso)	Temperatura (°C)	Tempo di cottura (min)
CARNE				
Arrosto di maiale con la pelle	1500	2	170-180	140-160
Anatra	2000	2	160-170	120-150
Oca	4000	2	150-160	180-200
Tacchino	5000	2	150-170	180-220
Petti di pollo	1000	3	180-200	60-70
Pollo con ripieno	1500	2	170-180	90-110

Cottura di dolci

Si raccomanda di preriscaldare il forno.

I pasticcini possono essere cotti in teglie basse su diversi livelli (2 e 3).

Si noti che il tempo di cottura sulle teglie uguali può variare. Potrebbe essere necessario togliere dal forno prima la teglia superiore che quella in basso.

Porre le forme per dolci sempre sulla griglia; se si utilizza la teglia in dotazione, allora rimuovere la griglia.

I piccoli dolci devono essere preparati con lo stesso spessore per cuocere uniformemente.

Alimento	Guida (dal basso)	Temperatura (°C)	Tempo di cottura (min)
DOLCI			
Torta di pasta mescolata	2	150-160	25-35
Torta con spolveratura	2	160-170	25-35
Torta alla frutta, pasta mescolata	2	150-160	45-65
Rotolo di pan di Spagna *	2	160-170	15-25
Torta di frutta, pasta frolla	2	160-170	50-70
Strudel di mele	2	170-180	40-60
Biscotti, pasta frolla *	2	150-160	15-25
Biscotti, pasta a iniezione *	2	140-150	15-25
Pasticcini, lievitati	2	170-180	20-35
Dolci, pasta sfoglia	2	170-180	20-30
ALIMENTI SURGELATI			
Strudel di mele, di ricotta	2	170-180	50-70
Pizza	2	170-180	20-30
Patate fritte al forno	2	170-180	20-35
Crocchette al forno	2	170-180	20-35

Il segno * significa che si deve preriscaldare il forno nel sistema di cottura selezionato.



Durante la cottura la teglia profonda non deve essere posta nel primo livello

RISCALDAMENTO INFERIORE E VENTOLA

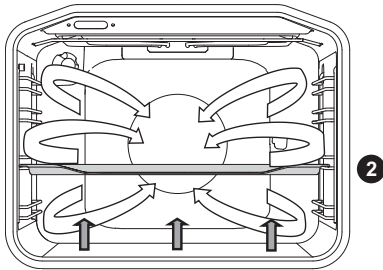

Si usa per la cottura di dolci a bassa lievitazione e per fare le conserve di frutta e verdura. Si usa il 2° livello da sotto e una forma da dolci non troppo alta in modo che l'aria riscaldata circoli anche sul lato superiore del cibo.

CONSERVE

Preparare come al solito il cibo e i barattoli per le conserve. Utilizzare i vasetti con un anello di gomma e coperchio in vetro. Non usare vasetti con coperchi filettati o in metallo né lattine. I vasetti devono essere delle stesse dimensioni, riempiti dello stesso contenuto e ben chiusi.

In una teglia da forno profonda, versare 1 litro di acqua calda (circa 70° C), quindi metterci 6 vasetti. Inserire il tutto nel forno al secondo livello.

Durante la preparazione delle conserve, controllare il cibo e cuocere fino a quando il liquido nei vasetti inizia a bollire, ovvero fin quando appaiono bollicine nel primo vasetto.

Alimento	Guida (dal basso)	Temperatura (°C)	Tempo fino a quando appaiono le prime bolle (min)	Temperatura e tempo dopo esser apparse le bolle (min)	Tempo di riposo nel forno (min)
FRUTTA					
Fragole	2	160-180	30-45	/	20-30
Frutta col nocciolo	2	160-180	30-45	/	20-30
Composta di mele	2	160-180	30-45	/	20-30
VERDURE					
Cetrioli sottaceto	2	160-180	30-45	/	20-30
Fagioli / carote	2	160-180	30-45	120°C, 45-60 min	20-30

COTTURA EKO

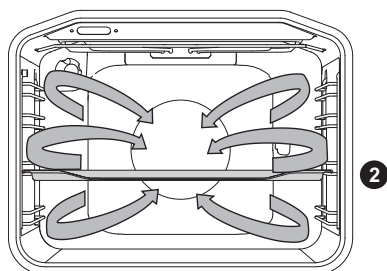

In questo modo funzionano il riscaldatore rotondo e ventilatore. Ventilatore sulla parete posteriore del forno assicura una costante circolazione dell'aria calda intorno alla carne o dolci.

Alimento	Guida (da sotto)	Temperatura (°C)	Tempo di cottura (min.)
CARNE			
Arrosti di maiale 1kg	2	180	140-160
Arrosti di maiale 2kg	2	180	150-180
Arrosti di manzo 1kg	2	190	120-140
PESCI			
Pesce intero 200/g al pezzo.	2	180	40-50
Filetto di pesce 100/g al pezzo.	2	190	25-30
DOLCI			
Biscotti decorati	2	160	20-25
Dolcetti	2	170	25-35
Rotolo di pasta biscotto	2	170	25-30
Torta di frutta, pasta frolla	2	170	55-65
VERDURE			
Patate gratinate	2	170	40-50
Lasagne	2	180	40-50
CIBO CONGELATO			
Patatine fritte 1kg	2	200	25-40
Medaglioni di pollo 0,7kg	2	200	25-35
Bastoncini di pesce 0,6kg	2	200	20-30



Durante la cottura la teglia profonda non deve essere posta nel primo livello.

SCONGELAMENTO



In questa modalità, l'aria circola senza i riscaldatori.

Sono adatti allo scongelamento: torte con panna e crema a base di burro, dolci e pasticcini, pane e panini e la frutta surgelata.

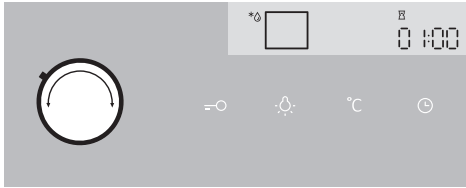

Ruotare la MANOPOLA PER LA SELEZIONE DEL SISTEMA DI COTTURA su scongelamento.

Sul display appare l'ora che può essere modificata. Premere il tasto START.

Nella maggior parte dei casi si consiglia di rimuovere il cibo dalla confezione (ricordarsi di rimuovere eventuali clip metalliche).

A metà del tempo di scongelamento, girare i pezzi di cibo, mescolarli o separarli se sono stati congelati uno sull'altro.

PULIZIA E MANUTENZIONE



Prima della pulizia, scollegare l'apparecchio dalla rete elettrica e lasciarlo raffreddare.

La pulizia e la manutenzione dell'apparecchio non devono essere eseguite da bambini senza la supervisione di un adulto!

Superfici di alluminio dell'apparecchio

Le parti in alluminio dell'apparecchio devono essere pulite con detergenti liquidi non abrasivi specifici per queste superfici. Applicare il detergente su un panno umido e pulire la superficie, quindi risciacquare la superficie con acqua. Non spruzzare detergenti direttamente sulla superficie di alluminio.

Non utilizzare detergenti abrasivi o pagliette.

Nota: La superficie non deve entrare in contatto con spray per forno perché può restare visibilmente e permanentemente danneggiata.

Lato frontale del telaio in lamiera inossidabile

(dipende dal modello)

Pulire la superficie solo con un detergente delicato (acqua saponata) e una spugna morbida che non graffia. Non utilizzare detergenti abrasivi o solventi, in quanto possono danneggiare la superficie del telaio.

Superfici verniciate e parti in materiali sintetici

(dipende dal modello)

I pomelli e le maniglie della porta, gli adesivi e le targhette non devono essere pulite con detergenti abrasivi o con accessori per la pulizia ruvidi e neppure con detergenti a base di alcool o con il solo alcool.

Bisogna pulire immediatamente le macchie con un panno non abrasivo morbido e acqua per evitare di danneggiare la superficie.

È inoltre possibile utilizzare detergenti per tali superfici rispettando le istruzioni del produttore del detergente.



Queste superfici non devono venire a contatto con spray per la pulizia del forno perché possono restare visibilmente e permanentemente danneggiate.

PULIZIA CLASSICA DEL FORNO

Per pulire lo sporco ostinato del forno, è possibile proseguire col normale processo di pulizia (con detergenti o spray per il forno); dopo tale pulizia, risciacquare accuratamente i resti dei detergenti.

Il forno e gli accessori devono essere puliti dopo ogni uso in modo che lo sporco non si bruci. Il grasso sarà più facile da rimuovere con acqua tiepida e sapone quando il forno è ancora caldo.

In caso di residui di cibo e sporcizia persistente, usare i detergenti usuali per il forno. Risciacquare accuratamente il forno con acqua pulita per rimuovere i residui dei detergenti.

Non usare mai detergenti abrasivi o prodotti ruvidi per la pulizia, spugne abrasive, antiruggini e smacchiatori.

Gli accessori (teglie, griglie ...) devono essere lavate con acqua calda e detersivo per i piatti.

Il forno, l'interno del forno e le teglie sono rivestiti di uno smalto speciale che ha una superficie liscia e resistente. Questo speciale rivestimento facilita la pulizia a temperatura ambiente.

PULIZIA AUTOMATICA DEL FORNO - PIROLISI

La funzione consente la pulizia del forno e della teglia profonda e di quella poco profonda mediante l'alta temperatura bruciando e incenerendo i depositi di grasso e le altre impurità.

I residui di cibo e di grasso possono incendiarsi durante il processo di pirolisi, quindi prima di attivare il programma tutte le impurità e i residui di sporco visibili devono essere rimossi dall'interno del forno.



Prima della pulizia pirolitica, attendere che il forno si raffreddi e togliere dal forno tutte le attrezzature, comprese le guide telescopiche.

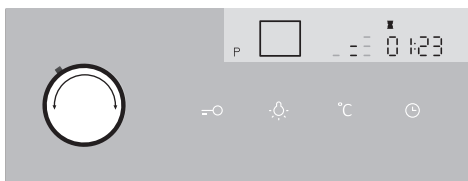

1 Ruotare LA MANOPOLA PER SELEZIONARE IL SISTEMA DI COTTURA fino al segno P.

Sul display viene visualizzato il livello di pulizia e il tempo.

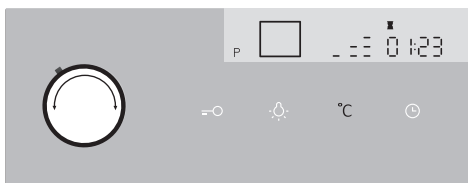

2 Selezionare il livello di pulizia desiderato (secondo il modello).

Toccare i TASTI PER LA TEMPERATURA e ruotare LA MANOPOLA PER CAMBIARE (- / +).

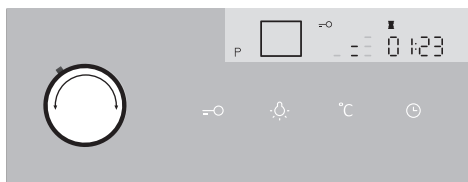

3 La porta del forno, per la propria sicurezza, dopo un certo tempo si blocca automaticamente. Sul display viene visualizzato il simbolo di una chiavetta.

Durante la pulizia, l'esterno dell'apparecchio diventa molto caldo. Non appendere mai oggetti infiammabili come panni per le pentole e simili sulla parte anteriore dell'apparecchio.



Non tentare di aprire la porta del forno durante la pulizia automatica! Il programma si può interrompere e c'è il rischio di ustioni!

Durante il processo di pirolisi possono fuoriuscire odori sgradevoli dall'apparecchio, pertanto si consiglia di ventilare gli ambienti.

Quando il programma di pulizia pirolitica è completato e il forno si è raffreddato, eliminare la cenere con un panno umido o una spugna morbida dall'interno del forno, dalla porta e dall'area delle guarnizioni. Non strofinare le guarnizioni.

Per un uso medio del forno, si consiglia di utilizzare la funzione di pulizia pirolitica una volta al mese.

PULIZIA DELLA TEGLIA PROFONDA E DI QUELLA POCO PROFONDA:



Prima di iniziare la pulizia pirolitica, usare obbligatoriamente le guide in dotazione (secondo il modello).

Dopo aver usato la teglia, pulirla prima con acqua calda e detergente per i piatti, asciugarla con un panno e inserirla nelle guide al livello 2 o 3. Non inserire la teglia al livello 1.

 C'è la possibilità che le teglie durante il funzionamento della pirolisi possano cambiare il colore o perdere la lucentezza. Ciò non influisce sull'utilità dell'attrezzatura.

 Se si pulisce anche la teglia col processo di pulizia pirolitica, l'interno del forno non sarà completamente pulito alla fine del ciclo.

RIMOZIONE E PULIZIA DELLE GRIGLIE METALLICHE LATERALI E DI QUELLE ESTRAIBILI TELESCOPICHE

Le griglie devono essere pulite solo con prodotti di pulizia usuali.

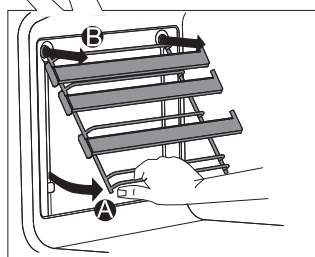
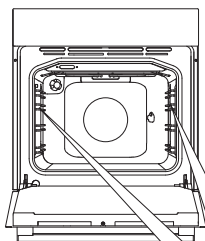

A Prendere le griglie sul fondo e tirarle verso l'interno del forno.

B Tirarle fuori dai fori sulla parte superiore.

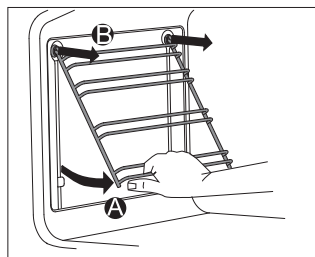

Le guide telescopiche estraibili non possono essere lavate in lavastoviglie.

MONTAGGIO DEI SUPPORTI CATALITICI

I supporti devono essere puliti solo con prodotti di pulizia usuali.

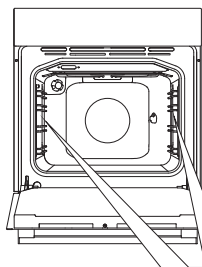

Eliminare le griglie laterali o quelle telescopiche.

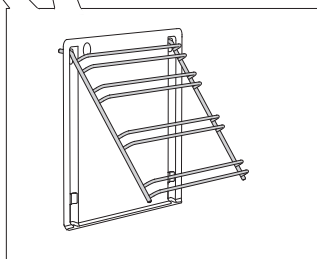

1 Inserire le griglie laterali negli inserti catalitici.

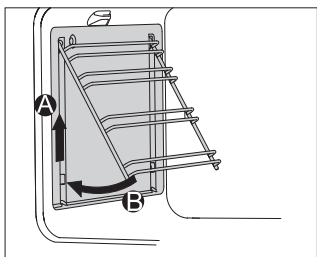

2 Agganciarle assieme nei fori previsti e tirarle verso l'alto.

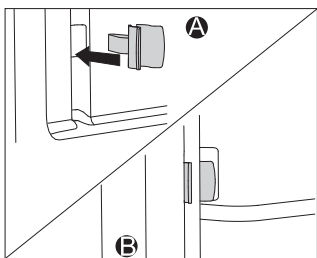

Quando si montano le guide telescopiche estraibili (estrazione completa) con gli inserti catalitici, inserire i fermi forniti nel foro inferiore sulla parete del forno e inserirli nelle guide.

I fermi servono per fissare meglio le guide.



I supporti catalitici non devono essere lavati in lavastoviglie.

RIMOZIONE E RISISTEMAZIONE DELLA PORTA DEL FORNO

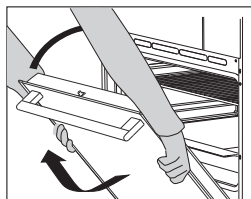
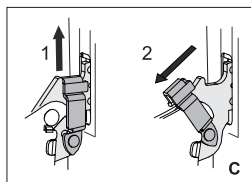
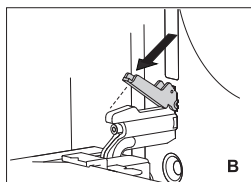
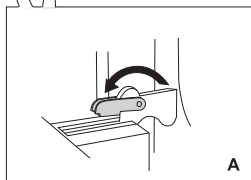
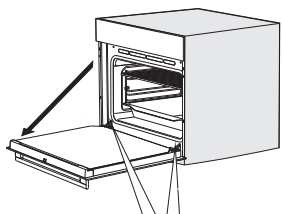

1 Aprite prima la porta del forno del tutto.

2 **A** Alzare leggermente le serrature rimovibili e tirare verso di sé (per la chiusura classica).

B Con la chiusura morbida della porta, ruotare indietro di 90° i fermi rimovibili (Figura 2).

C Con la chiusura morbida alzare leggermente i fermi rimovibili e tirarli verso di sé.

3 Chiudere lentamente la porta in modo che i fermi si posizionino bene nel loro posto. Sollevarla leggermente e tirare fuori la porta da ambo i punti dei cardini nell'apparecchio. Il reinserimento della porta si svolge in ordine inverso. Se la porta non si apre o non si chiude correttamente, verificare che le scanalature per i cardini siano installate correttamente nei loro punti.



Assicurarsi sempre che le serrature rimovibili siano correttamente inserite nei punti dei cardini quando si reinserisce la porta, per prevenire una chiusura improvvisa del cardine principale nel quale agisce una forte molla. Ciò può causare danni.

BLOCCO DELLA PORTA (a seconda del modello)

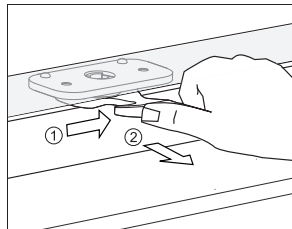

Aprire spingendo leggermente col pollice a destra e contemporaneamente tirare la porta verso l'esterno.

 **Quando si chiude la porta del forno, il blocco della porta torna automaticamente alla posizione originale.**

DISATTIVARE E ATTIVARE IL BLOCCO DELLA PORTA

 **Il forno deve essere completamente raffreddato.**

Aprire prima la porta del forno.

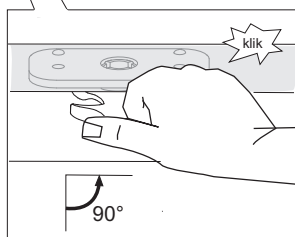
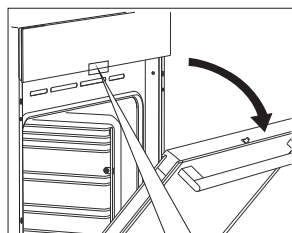

Spingere col pollice il blocco verso destra di 90° fino a quando non si sente un clic. Il blocco della porta è disattivato.

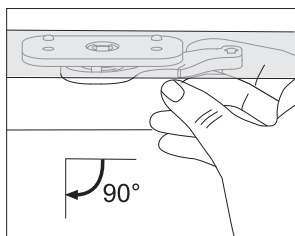

Se si desidera attivare nuovamente il blocco della porta, aprire la porta del forno e tirare verso di sé con l'indice destro la maniglia.

CHIUSURA MORBIDA DELLA PORTA (dipende dal modello)

La porta del forno è dotata di un sistema che attenua la chiusura rigida della porta. Permette una chiusura della porta semplice, silenziosa e delicata. Una leggera pressione (fino a un angolo di 15°, a seconda della posizione della porta aperta) è sufficiente per far chiudere la porta automaticamente e morbidamente.



Se la forza di chiusura o di apertura è troppo forte, l'effetto del sistema si riduce, si riduce pure la sicurezza

RIMOZIONE E RISISTEMAZIONE DEL VETRO DELLA PORTA

Il vetro della porta può essere pulito anche nella parte interna ma occorre rimuoverlo. Smontare la porta dal forno (vedere il capitolo Rimozione e risistemazione della porta del forno).

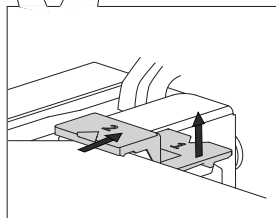
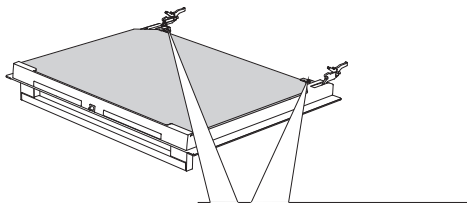

1 Sollevare leggermente il supporto sul lato sinistro e destro della porta (segno 1 sul supporto) e poi tirarli delicatamente via dal vetro (segno 2 sul supporto)

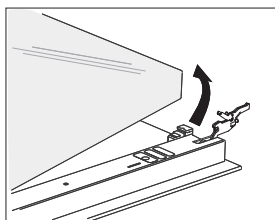

2 Tenere il vetro della porta nel margine in basso, sollevarlo leggermente per staccarlo dal supporto e rimuoverlo.

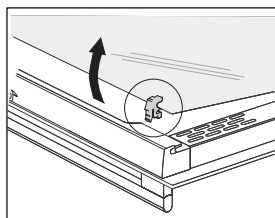

3 Rimuovere il terzo vetro interno (presente solo in alcuni modelli), alzandolo e tirandolo fuori. Rimuovere anche le gomme sul vetro.



Il vetro si reinstalla in ordine inverso. I segni (a semicerchio) sulla porta e sul vetro devono essere ricoperti.

SOSTITUZIONE DELLA LAMPADINA

La lampadina è un materiale di consumo e non viene coperta da garanzia. Prima di sostituire la lampadina, rimuovere le teglie, le griglie e le griglie laterali.

(Lampadina alogena: G9, 230 V, 25 W, lampadina normale E14 25W 230V)

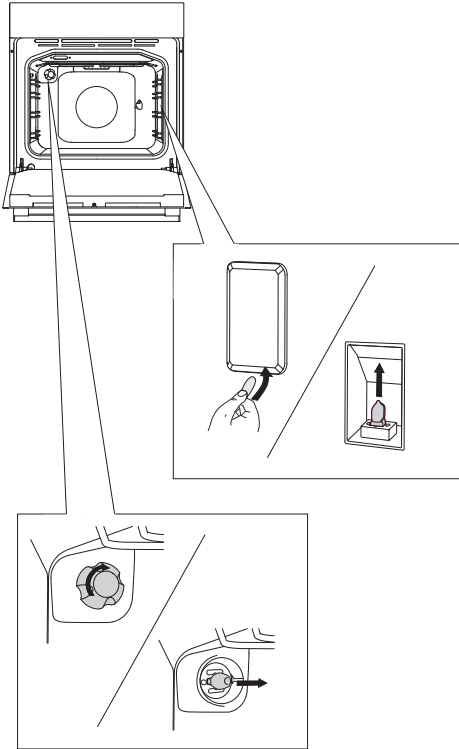

Utilizzando un cacciavite piatto, rimuovere il coperchio della lampadina e rimuovere la lampadina.



Fare attenzione a non danneggiare lo smalto.

Svitare il coperchio della lampadina ed estrarre la lampadina.



Utilizzare una protezione per evitare scottature.

TABELLA DEI PROBLEMI E DEI DIFETTI

Difetto/errore	Causa
I sensori non rispondono, lo schermo è bloccato ...	Staccare l'apparecchio dalla presa di corrente per alcuni minuti (rimuovere il fusibile o spegnere l'interruttore principale), poi ricollegarlo alla rete e accendere il forno.
Il fusibile di casa spesso si disconnette ...	Chiamare il centro assistenza.
L'illuminazione del forno non funziona ...	Sostituire la lampadina del forno come descritto nel capitolo "Pulizia e manutenzione".
I dolci sono cotti male...	La temperatura e il sistema di riscaldamento sono impostati bene? La porta del forno è chiusa?
Il timer mostra l'errore (E1, E2, E3 ...)	Si è verificato un errore di funzionamento del modulo elettronico. Staccare l'apparecchio dalla rete elettrica per qualche minuto, quindi ricollegarlo alla rete e impostare l'ora esatta del giorno. Se viene ancora visualizzato l'errore, contattare il centro assistenza.

Se non si riesce a risolvere il problema nonostante i consigli di cui sopra, contattare il centro di assistenza autorizzato. La riparazione e il reclamo del guasto causato da un uso improprio o da una installazione dell'apparecchio non corretta, non sono coperti da questa garanzia. Il costo delle riparazioni, in questo caso è a carico del cliente.



Prima di iniziare a riparare l'apparecchio, bisogna scollegarlo dalla rete elettrica (scollegando il fusibile o rimuovendo il cavo di collegamento dalla presa di corrente).

SMALTIMENTO



Gli imballaggi dei prodotti sono realizzati con materiali eco-compatibili che possono essere senza pericolo per l'ambiente ritrattati (riciclati), smaltiti o distrutti. Tutti i materiali con tali caratteristiche sono appositamente etichettati.

Il simbolo sul prodotto o sull'imballaggio indica che il prodotto non deve essere trattato come rifiuto domestico. Bisogna consegnarlo al centro di raccolta per il riciclaggio specializzato per il trattamento di apparecchiature elettriche ed elettroniche.

Con un metodo corretto **di smaltimento o di deposito** del prodotto si contribuisce ad evitare possibili conseguenze negative per l'ambiente e per la salute umana che potrebbero essere causati da uno smaltimento inadeguato del prodotto. Per ulteriori informazioni sullo smaltimento e riciclaggio di questo prodotto, si prega di contattare l'autorità comunale competente per il servizio di smaltimento rifiuti o il negozio dove è stato acquistato il prodotto.

Ci riserviamo il diritto di apportare eventuali modifiche o errori nelle istruzioni per l'uso.

EVP_MULIT_IL+_PIR



it (02-20)