



Instructions for use / Cooker hood

Upute za upotrebu / Kuhinjska napa

Упатство за употреба / Кујнски аспиратор



Navodila za uporabo / kuhinjska napa

Udhëzimet e përdorimit / Aspirator sobe

Uputstvo za upotrebu / Kuhinjski aspirator

Οδηγίες χρήσης / Απορροφητήρας κουζίνας



EN	Instructions for use		EN 3 - EN 12
HR	Upute za uporabu		HR 3 - HR 12
MK	Упатство за употреба		MK 3 - MK 12
SL	Priročnik za uporabo		SL 3 - SL 12
SQ	Udhëzimet e përdorimit		SQ 3 - SQ 12
SR	Uputstvo za upotrebu	  	SR 3 – SR 12
EL	Οδηγίες χρήσης		EL 3 - EL 12

**Pictograms used - Korišteni piktogrami - Употребени пиктограми - Uporabljeni piktogrami  
Simbolet e përdorura - Korišçeni piktogrami - Επεξήγηση εικονογραμμάτων**



Important information - Važne informacije - Важни информации - Pomembne informacije  
Informacion i rëndësishëm - Važne informacije - Σημαντικές πληροφορίες



Tip - Savjet - Совет - Nasvet - Këshillë - Savet - Υπόδειξη

---

# TABLE OF CONTENTS

---

## *Your cooker hood*

Introduction	4
Description	5
Extraction systems	5

## *Operation*

Control knob (depending on the model)	6
Start/stop the extraction manually	6
Automatic level (depending on the model)	6
Lighting	7

## *Maintenance*

Cleaning the appliance	8
Cleaning the metal grease filter	8
Replacing the carbon filter	9
Replacing the lights	10

## *Ordering accessories*

Ordering accessories	11
----------------------	----

## *Environmental aspects*

Disposal of packaging and appliance	12
-------------------------------------	----

# YOUR COOKER HOOD

---

## *Introduction*

---

Congratulations on your choice of this Gorenje cooker hood. This product was designed with simple operation and optimum comfort in mind.

This manual describes the best way to use this cooker hood. In addition to information on operation, you will also find background information that may come in handy when using the appliance.



**Please read the separate safety instructions carefully before using the appliance!**

**Read this manual before using the appliance and keep it in a safe place for future use.**

Technical data and Installation instructions are supplied separately.

# YOUR COOKER HOOD

## Description

1. Control knob
2. Cooker hood
3. Telescopic chimney
4. Grease filter
5. Carbon filter

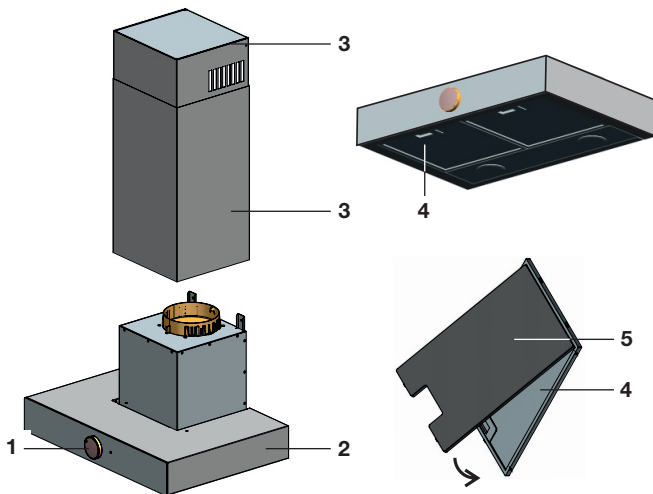

## Extraction systems

There are two configurations of this hood.

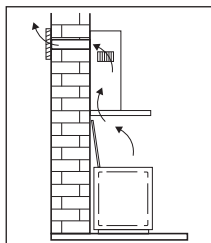

### Ducted (or vented) application

The cooking vapours extracted by suction are carried outside, once the grease particles have been filtered. This is the best method.

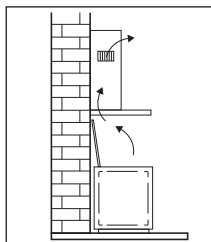

### Ductless (or recirculating) application

The grease particles and the smell in the extracted vapours are filtered. The air that has been sucked in is not carried outside but recirculates in the kitchen. In this case you must have a carbon filter fitted.



**Attention!** The carbon filter needs to be ordered separately.

# OPERATION

## Control knob (depending on the model)

1. Off
2. Light
3. Level Auto and lighting
4. Level 1 and lighting
5. Level 2 and lighting
6. Level 3 and lighting
7. Level 3
8. Level 2
9. Level 1
10. Level Auto

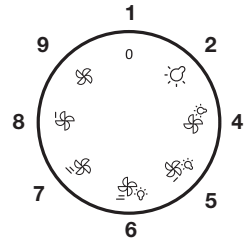
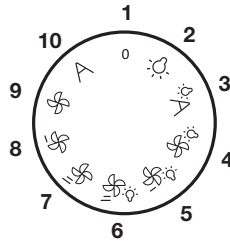

## Start/stop the extraction manually

The hood is equipped with three levels, with or without lighting.

1. Turn the control knob to the desired level.  
*The hood starts.*
2. To stop the hood, turn the control knob to 'Off'.



### **Attention!**

The cooker hood is equipped with a safety function. If the control knob is turned to a manually level and is not changed during a week, the hood stops automatically.

## Automatic level (depending on the model)

The hood is equipped with an automatic level, with or without lighting.

1. Turn the control knob to the automatic level.  
*The hood starts.*
  - ▶ For 60 seconds the hood is operating (level 1). During this time, a sensor is heating up. Then, this sensor measures continuously the pollution level of the air. Automatically the corresponding extraction level is activated.



### **Attention!**

In recirculation mode, the reaction time of the sensor will be longer.

2. To stop the hood, turn the control knob to 'Off'.

**Attention!**

The cooker hood electronics regulate the capacity levels corresponding to gas and vapor concentration level measured with the sensor. This regulation can differ from expectations derived from visual monitoring of vapor occurrence. At recirculation mode, the air in the room is not exchanged, so the humidity and pollution of the air is not decreased. So the cooker hood in automatic regime and in extreme cases, can constantly measure a higher level of air pollution; the hood will not stop.

**Attention!**

The best use of this automatic function can be achieved by selecting the automatic level at the beginning of the cooking and manually stop it after finishing cooking.

### *Lighting*

---

You can always make the lighting come on, even if the hood isn't operating.

1. Turn the control knob to 'Light'.

*The lighting comes on.*

2. Turn the control knob to 'Off'.

*The lighting goes off.*

## MAINTENANCE

### Cleaning the appliance

**Attention!**

For all maintenance first switch off the mains power to the cooker hood by pulling the plug out of the socket or by turning off the home's master switch.

The hood needs to be cleaned regularly, both inside as well as outside. Do not use abrasive cleaners. **Do not use alcohol!**

**Attention!**

If the instructions regarding cleaning the appliance or replacing the filters are not followed, this can cause a fire. These instructions should be followed! The manufacturer is not liable for damage to the hood or fire damage resulting from incompetent maintenance or from non-adherence to the recommendations above and delivered safety instructions.

Clean the hood with soapy water and a soft cloth. Then wash off with clean water. Do not use aggressive cleaning agents such as caustic soda and do not use scouring pads. Finish with a non-abrasive, non-polishing agent and buff the stainless steel in the direction of the grain.

### Cleaning the metal grease filter

The grease filter must be cleaned once a month, using non aggressive detergents, either by hand or in the dishwasher, which must be set to a low temperature and a short cycle. The opening must be placed downwards to let the water run out of the filter. The cleaning agents will make the aluminium filter turn dull, this is normal.

1. Press the release catch towards the rear of the hood.
2. Lower the filter and remove it out of the hood.
3. Clean the filter.
4. Let the filter dry thoroughly before replacing it.



When replacing the filter, ensure that the release catch faces forwards.

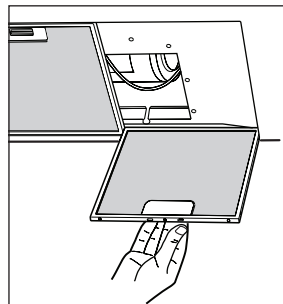



## Replacing the carbon filter

**Attention!**

A carbon filter must always be installed if the cooker hood is used as a recirculation hood.

**Attention!**

Carbon filters cannot be cleaned to use again.

**Attention!**

The carbon filter must be replaced at least twice a year, depending on how much the cooker hood is used.

**Attention!**

Saturated carbon is harmful to the environment, replace the filter regularly.

1. Remove the grease filter.
2. Remove the old carbon filter.
3. Position a new carbon filter behind the grease filter.
4. Replace the grease filter.

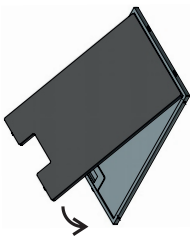

### Replacing the lights



**Attention!**

The lamp in this household appliance is only suitable for illumination of this appliance.  
The lamp is not suitable for household room illumination.

The light bulb (Technical data) is a consumer item and therefore not covered by warranty.

1. Carefully remove the ring with the glass cover with a small screwdriver.

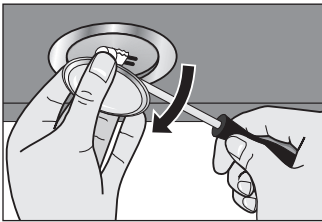

2. Remove the old bulb and insert a new one.



**Attention!**

Use a cloth or tissue to insert the new bulb.

3. Put the ring with the glass cover back in its initial position.

### Ordering accessories

When contacting the service department to order accessories, have the complete article number of the appliance to hand.

- Carbon filter - set.
- Exhaust extraction hose  $\varnothing$  120mm or  $\varnothing$  150mm + fastening clip.
- Recirculation set.

## ENVIRONMENTAL ASPECTS

### Disposal of packaging and appliance

Sustainable materials have been used during manufacture of this appliance. This appliance must be disposed of responsibly at the end of its service life. Ask your local authorities for more information about how to do this.

The appliance packaging is recyclable. The following materials may have been used:

- cardboard;
- polyethylene film (PE);
- CFC-free polystyrene (PS rigid foam).

Dispose of these materials in a responsible manner and in accordance with government regulations.



The product has been marked with a crossed-out dustbin symbol to remind you of the obligation to dispose of electrical household appliances separately. This means that the appliance may not be included with normal domestic refuse at the end of its service life. The appliance must be taken to a special municipal centre for separated waste collection or to a dealer providing this service.

Separate collection of household appliances helps to prevent any potential negative impact on the environment and on human health caused by improper disposal. It ensures that the materials of which the appliance is composed can be recovered to obtain significant savings in energy and raw materials.

#### **Declaration of Conformity**



We hereby declare that our products satisfy the applicable European Directives, Orders and Regulations, as well as the requirements stated in the referenced standards.

# SADRŽAJ

---

## Vaša kuhinjska napa

Uvod	4
Opis	5
Sustavi za izvlačenje zraka	5

## Rad

Kontrolni gumb (ovisno o modelu)	6
Ručno pokretanje / zaustavljanje izvlačenja zraka	6
Automatska razina (ovisno o modelu)	6
Rasvjeta	7

## Održavanje

Čišćenje uređaja	8
Čišćenje metalnog filtra za masnoću	8
Zamjena ugljenog filtra	9
Zamjena svjetala	10

## Naručivanje dodatne opreme

Naručivanje dodatne opreme	11
----------------------------	----

## Aspekti zaštite okoliša

Odlaganje ambalaže i uređaja	12
------------------------------	----

## *Uvod*

---

Zahvaljujemo vam što ste odabrali kuhinjsku napu Gorenje. Ovaj je proizvod izrađen kako bi omogućio jednostavan rad i pružio optimalnu udobnost.

Priručnik opisuje najbolji način upotrebe ove kuhinjske nape. Osim informacija o radu nape, pronaći ćete i dodatne korisne informacije za upotrebu uređaja.



**Pažljivo pročitajte odvojene sigurnosne napomene prije upotrebe uređaja!**

**Pročitajte ovaj priručnik prije upotrebe uređaja i držite ga na sigurnom mjestu za buduću upotrebu.**

Tehnički podaci i upute za postavljanje isporučuju se odvojeno.

# VAŠA KUHINJSKA NAPA

## Opis

1. Kontrolni gumb
2. Kuhinjska napa
3. Teleskopski dimnjak
4. Filtar za masnoću
5. Ugljeni filter

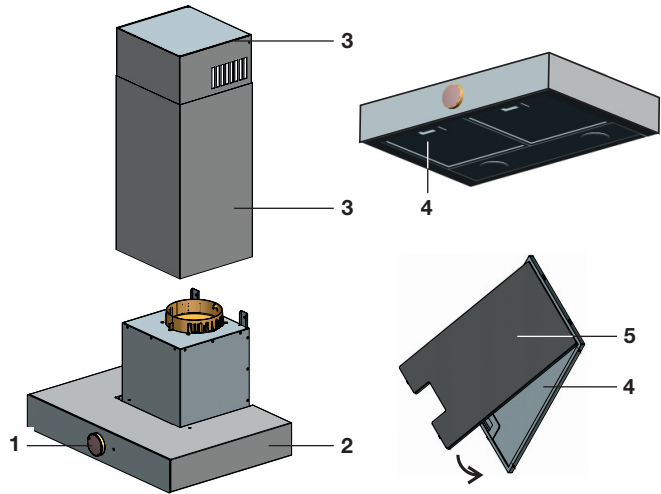

## Sustavi za izvlačenje zraka

Dostupne su dvije konfiguracije ove nape.

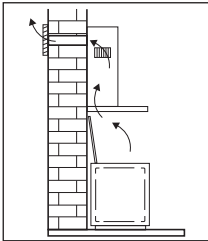

### Kanalizirana (ili ventilirana) primjena

Pare od kuhanja izvlače se usisom i odvođe prema van nakon filtriranja čestica masnoća. To je najbolja metoda.

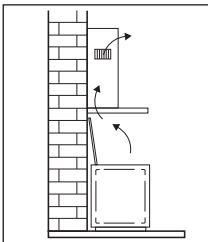

### Nekanalizirana (ili recirkulacijska) primjena

Filtriraju se čestice masnoće i mirisi iz izvučenih para. Usisani zrak ne izvodi se van, nego ponovno cirkulira u kuhinji. U tom slučaju morate postaviti ugljeni filter.



**Pažnja!** Ugljeni filter naručuje se posebno.

## Kontrolni gumb (ovisno o modelu)

1. Isključeno
2. Svjetlo
3. Automatska razina i rasvjeta
4. Razina 1 i rasvjeta
5. Razina 2 i rasvjeta
6. Razina 3 i rasvjeta
7. Razina 3
8. Razina 2
9. Razina 1
10. Automatska razina

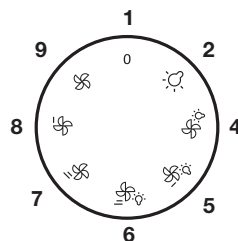
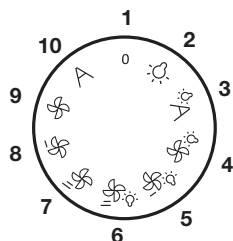

## Ručno pokretanje / zaustavljanje izvlačenja zraka

Napa je opremljena trima razinama, s rasvjetom ili bez nje.

1. Postavite kontrolni gumb na željenu razinu.  
*Napa se pokreće.*
2. Da biste isključili napu, postavite kontrolni gumb na „Isključeno”.



### **Pažnja!**

Kuhinjska napa opremljena je sigurnosnom funkcijom. Ako se kontrolni gumb postavi na ručno postavljanje razine i ne promijeni se unutar tjedan dana, napa se automatski isključuje.

## Automatska razina (ovisno o modelu)

Napa je opremljena automatskom razinom, s rasvjetom ili bez nje.

1. Postavite kontrolni gumb na automatsku razinu.  
*Napa se pokreće.*
  - ▶ Napa će raditi 60 sekundi (razina 1). U tom se razdoblju senzor zagrijava. Nakon toga senzor neprekidno mjeri razinu onečišćenja zraka. Automatski se pokreće odgovarajuća razina izvlačenja zraka.



### **Pažnja!**

U načinu recirkulacije vrijeme reakcije senzora bit će dulje.

2. Da biste isključili napu, postavite kontrolni gumb na „Isključeno”.



**Pažnja!**

Elektronički sklop kuhinjske nape regulira razine kapaciteta koje odgovaraju razinama koncentracije plinova i para koje izmjeri senzor. Ta se regulacija može razlikovati od one koja se predviđi na temelju vizualnog praćenja pojave pare. U načinu recirkulacije zrak se u prostoriji ne izmjenjuje pa se ne smanjuju razine vlage i onečišćenja zraka. Stoga će kuhinjska napa neprekidno mjeriti višu razinu onečišćenja zraka u automatskom načinu rada i ekstremnim uvjetima, ona se neće zaustavljati.

**Pažnja!**

Optimalna upotreba automatske funkcije može se postići odabirom automatske razine na početku kuhanja i ručnim zaustavljanjem nakon dovršetka kuhanja.

### ***Rasvjeta***

---

Rasvjetu uvijek možete uključiti, čak i ako napa ne radi.

1. Postavite kontrolni gumb na „Svjetlo”.  
*Rasvjeta se uključuje.*
2. Postavite kontrolni gumb na „Isključeno”.  
*Rasvjeta se isključuje.*

## Čišćenje uređaja



### Pažnja!

Za sve zahvate održavanja najprije isključite strujni priključak kuhinjske nape tako da priključak izvučete iz utičnice ili isključite glavni prekidač u domaćinstvu.

Napu treba redovito čistiti, izvana i iznutra. Ne upotrebljavajte abrazivna sredstva za čišćenje. **Ne upotrebljavajte alkohol!**



### Pažnja!

Ako se ne pridržavate uputa o čišćenju uređaja ili zamjeni filtara, može doći do požara. Morate se pridržavati tih uputa! Proizvođač ne odgovara za oštećenja nape ili oštećenja od požara do kojih je došlo zbog nestručnog održavanja ili nepridržavanja prethodnih preporuka i isporučениh sigurnosnih napomena.

Napu očistite vodom sa sapunicom i mekom krpom. Zatim je isperite čistom vodom. Ne upotrebljavajte agresivna sredstva za čišćenje kao što je natrijev hidroksid i ne upotrebljavajte spužve za ribanje. Čišćenje završite neabrazivnim i nepolirajućim sredstvom, a nehrđajući čelik ispolirajte u smjeru zrna.

## Čišćenje metalnog filtra za masnoću

Filtar za masnoću mora se čistiti jednom mjesečno, s pomoću blagih deterdženata, ručno ili u perilici posuđa koja je namještena na nisku temperaturu i kratki ciklus. Otvor se mora postaviti prema dolje kako bi voda istekla iz filtra. Sredstva za čišćenje uklonit će sjaj aluminijskog filtra, no to je normalno.

1. Pritisnite bravu za otpuštanje prema stražnjoj strani nape.
2. Spustite filter i izvadite ga iz nape.
3. Očistite filter.
4. Ostavite filter da se potpuno osuši prije nego što ga vratite na mjesto.



Prilikom vraćanja filtra pobrinite se da je brava za otpuštanje okrenuta prema naprijed.

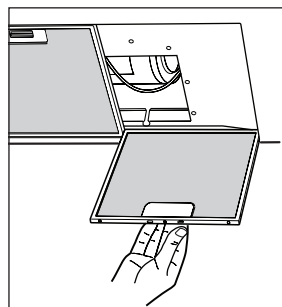

## Zamjena ugljenog filtra



### **Pažnja!**

Ako se kuhinjska napa upotrebljava kao recirkulacijska napa, uvijek se mora postaviti ugljeni filter.



### **Pažnja!**

Ugljeni se filtri ne mogu čistiti i ponovno upotrijebiti.



### **Pažnja!**

Ugljeni filter mora se zamijeniti barem dvaput godišnje, ovisno o učestalosti upotrebe kuhinjske nape.



### **Pažnja!**

Zasićeni ugljik štetan je za okoliš. Redovito mijenjajte filter.

1. Uklonite filter za masnoću.
2. Uklonite stari ugljeni filter.
3. Postavite novi ugljeni filter iza filtra za masnoću.
4. Vratite filter za masnoću.

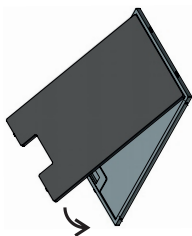

## Zamjena svjetala



### **Pažnja!**

Svjetlosna žarulja u ovom kućanskom uređaju prikladna je samo za osvjetljavanje uređaja.

Svjetlosna žarulja nije prikladna za osvjetljavanje soba i drugih stambenih prostorija.

Žarulja (tehnički podaci) je potrošni materijal i nije pokrivena jamstvom.

1. Pažljivo uklonite prsten sa staklenim pokrovom uz pomoć malog odvijača.

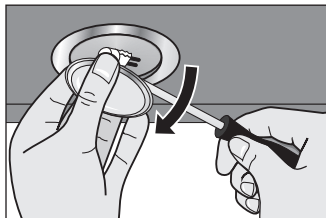

2. Skinite staru žarulju i postavite novu.



### **Pažnja!**

Za postavljanje nove žarulje upotrijebite krpu ili papirnatu maramicu.

3. Vratite prsten sa staklenim pokrovom na izvorni položaj.

### Naručivanje dodatne opreme

Kada se obraćate odjelu za servis da biste naručili dodatnu opremu, morate imati pri ruci cijeli broj dijela uređaja.

- Ugljeni filter – komplet.
- Cijev za odvod izvučenog zraka od  $\varnothing$  120 mm ili  $\varnothing$  150 mm + kopča za učvršćivanje.
- Komplet za recirkulaciju.

## Odlaganje ambalaže i uređaja

Za proizvodnju ovog uređaja upotrijebljeni su održivi materijali. Uređaj je potrebno odgovorno odložiti kada istekne njegov vijek trajanja. Više informacija potražite kod lokalnih nadležnih tijela.

Ambalaža uređaja može se reciklirati. Možda su upotrijebljeni sljedeći materijali:

- karton;
- polietilenski premaz (PE);
- polistiren bez CFC-a (polistirenska tvrda pjena).

Zbrinite ove materijale odgovorno u skladu s važećim propisima.



Proizvod je označen oznakom prekržišene kante za smeće da ne biste zaboravili na obvezu odlaganja električnih kućanskih uređaja u zasebni otpad. To znači da se uređaj na kraju svog vijeka trajanja ne smije odlagati kao običan otpad iz kućanstva.

Uređaj se mora odnijeti na posebno mjesto za odvojeno prikupljanje otpada koje su odredile lokalne vlasti ili kod dobavljača koji nudi tu uslugu.

Zasebnim prikupljanjem kućanskih uređaja izbjegavaju se moguće negativne posljedice za okoliš i zdravlje koje nastaju neodgovarajućim odlaganjem. Time se osigurava obnavljanje sastavnih materijala uređaja, što dovodi do značajnih ušteda energije i sirovina.

### **Izjava o sukladnosti**



Ovime izjavljujemo da su naši proizvodi u skladu s primjenjivim europskim direktivama, zakonima i propisima, kao i zahtjevima naznačenima u referentnim standardima.

# СОДРЖИНА

---

## Вашиот кујнски аспиратор

Вовед	4
Опис	5
Системи за екстракција	5

## Работење

Контролно копче (во зависност од моделот)	6
Рачно вклучување/исклучување на екстракцијата	6
Автоматско ниво (во зависност од моделот)	6
Осветлување	7

## Одржување

Чистење на кујнскиот апарат	8
Чистење на металниот филтер за маснотии	8
Менување на филтерот со јаглен	9
Менување на светилките	10

## Нарачување прибор

Нарачување прибор	11
-------------------	----

## Еколошки аспекти

Фрлање во отпад на пакувањето и на кујнскиот апарат	12
---	----

# ВАШИОТ КУЈНСКИ АСПИРАТОР

## *Вовед*

---

Ви честитаеме на изборот на овој кујнски аспиратор Gorenje. Овој производ е дизајниран имајќи на ум едноставно работење и оптимален комфор.

Ова упатство го опишува најдобриот начин за употреба на овој кујнски аспиратор. Како дополнение на информациите за работењето, исто така ќе најдете дополнителни информации што можат да бидат корисни при употребата на кујнскиот апарат.



**Пред да го користите апаратот, Ве молиме внимателно да ги прочитате посебните безбедносни упатства!**

**Пред да го користите апаратот, прочитајте го ова упатство и зачувајте го на безбедно место за да може да го користите и во иднина кога ќе Ви притреба.**

Техничките податоци и упатството за монтирање се доставуваат издвоено.



# ВАШИОТ КУЈНСКИ АСПИРАТОР

## Опис

1. Контролно копче
2. Кујнски аспиратор
3. Телескопски оџак
4. Филтер за маснотии
5. Филтер со јаглен

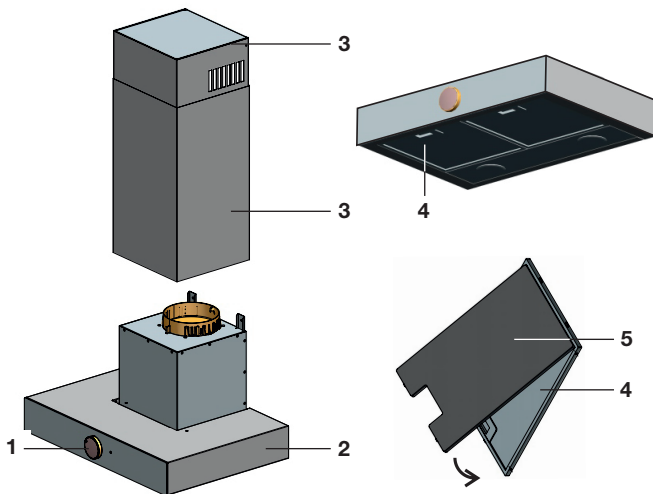

## Системи за екстракција

Постојат две конфигурации на овој аспиратор.

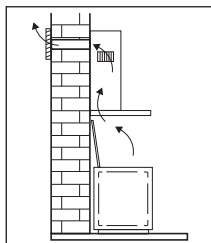

### Примена со одводен канал (или излезен отвор)

Испарувањата од готвењето извлечени со вшмукување се изнесуваат надвор откако ќе се исфилтрираат масните честички. Ова е најдобриот начин.

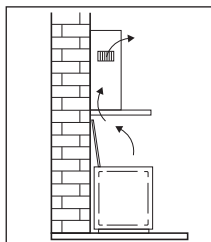

### Примена без одводен канал (или повторно циркулирање)

Масните честички и миризбата од извлечените испарувања се филтрираат. Воздухот што е вшмукан не се изнесува надвор, туку повторно циркулира во кујната. Во овој случај мора да имате поставено филтер со јаглен.



**Внимание!** Филтерот со јаглен треба да се нарача одвоено.

## Контролно копче (во зависност од моделот)

1. Исклучено
2. Светло
3. Автоматско ниво и осветлување
4. Ниво 1 и осветлување
5. Ниво 2 и осветлување
6. Ниво 3 и осветлување
7. Ниво 3
8. Ниво 2
9. Ниво 1
10. Автоматско ниво

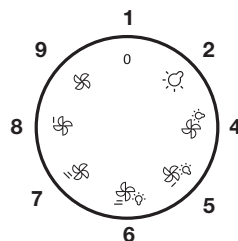
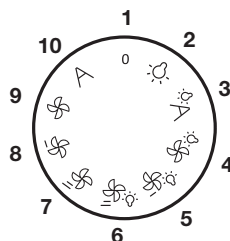

## Рачно вклучување/исклучување на екстракцијата

Аспираторот има три нивоа, со или без осветлување.

1. Свртете го контролното копче на посакуваното ниво.  
*Аспираторот започнува со работа.*
2. За да го запрете аспираторот, свртете го контролното копче на „Исклучено“.



### **Внимание!**

Кујнскиот аспиратор има безбедносна функција. Ако контролното копче е свртено на рачно ниво и не е сменето во тек на една недела, аспираторот запира автоматски.

## Автоматско ниво (во зависност од моделот)

Аспираторот има автоматско ниво, со или без осветлување.

1. Свртете го контролното копче на автоматското ниво.  
*Аспираторот започнува со работа.*
  - ▶ За 60 секунди аспираторот е функционален (ниво 1). За тоа време, се загрева сензорот. Потоа, овој сензор постојано го мери нивото на загаденост на воздухот. Автоматски се активира соодветното ниво на екстракција.



### **Внимание!**

Во режимот на повторна циркулација, времето на реакција на сензорот ќе биде подолго.

2. За да го запрете аспираторот, свртете го контролното копче на „Исклучено“.

**Внимание!**

Електрониката на кујнскиот аспиратор ги регулира нивоата на капацитет што соодветствуваат на нивото на концентрација на гасови и испарувања измерени со сензорот. Ова регулирање може да се разликува од очекувањата што произлегуваат од визуелното следење на појавата на пареа. При режимот на повторно циркулирање, воздухот во собата не се менува, па така влажноста и загадувањето на воздухот не се намалуваат. Така, кујнскиот аспиратор во автоматски режим и во исклучителни случаи може постојано да мери повисоко ниво на загаденост на воздухот; аспираторот нема да запре.

**Внимание!**

Најдобрата употреба на оваа автоматска функција може да се постигне со избирање на автоматското ниво на почетокот на готвењето и рачно запирање по завршување со готвењето.

### Осветлување

Секогаш може да го вклучите осветлувањето, дури и кога аспираторот не работи.

1. Свртете го контролното копче на „Осветлување“.  
*Осветлувањето се вклучува.*
2. Свртете го контролното копче на „Исклучено“.  
*Осветлувањето се исклучува.*

## Чистење на кујнскиот апарат



### Внимание!

За секакво одржување, прво исклучете го главното напојување до кујнскиот аспиратор со извлекување на приклучокот од приклучницата, или со исклучување на главната електрична склопка за домот.

Аспираторот треба редовно да се чисти како од внатрешната страна така и од надворешната. Не користете абразивни средства за чистење. **Не користете алкохол!**



### Внимание!

Ако не се следат упатствата во врска со чистењето на кујнскиот апарат или со менувањето на филтрите, може да настане пожар. Овие упатства треба да се следат! Производителот не е одговорен за оштетување на аспираторот или штета од пожар како резултат на несоодветно одржување или од непридржување кон препораките погоре и доставените безбедносни упатства.

Чистете го аспираторот со сапуница и мека крпа. Потоа исплакнете го со чиста вода. Не користете абразивни средства за чистење какви што се жива сода и не користете груби средства за чистење. Завршете со неабразивно, неполирачко средство и исполирајте го нерѓосувачкиот челик во насока на малите отвори.

## Чистење на металниот филтер за маснотии

Филтерот за маснотии мора да се чисти еднаш месечно, со користење на неагресивни детергенти или рачно или во машина за миење садови, која мора да биде поставена на ниска температура и краток циклус. Отворот мора да се постави од долната страна за да се овозможи водата да истекува од филтерот. Средствата за чистење ќе го заматат сјајот на алуминиумскиот филтер, тоа е нормално.

1. Притиснете го осигурувачот за ослободување кон задниот дел на аспираторот.
2. Наведнете го филтерот и извадете го од аспираторот.
3. Исчистете го филтерот.
4. Оставете го филтерот да се исуши пред повторно да го вратите.



Кога ќе го враќате филтерот, осигурете се дека осигурувачот за ослободување е свртен кон напред.

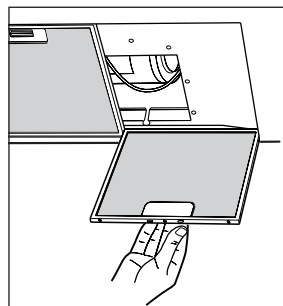

### Менување на филтерот со јаглен

**Внимание!**

Филтерот со јаглен мора секогаш да биде поставен ако кујнскиот аспиратор се користи како аспиратор со повторна циркулација.

**Внимание!**

Филтрите со јаглен не можат да се исчистат за повторна употреба.

**Внимание!**

Филтерот со јаглен мора да се менува најмалку два пати годишно, во зависност од тоа колку се употребува кујнскиот аспиратор.

**Внимание!**

Заситениот јаглен е штетен за животната средина, редовно менувајте го филтерот.

1. Извадете го филтерот за маснотии.
2. Извадете го стариот филтер со јаглен.
3. Поставете нов филтер со јаглен зад филтерот за маснотии.
4. Вратете го филтерот за маснотии.

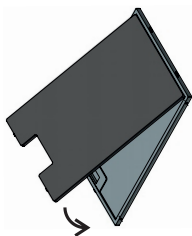

## Менување на сијаличките



### **Внимание!**

Ламбичката во овој кујнски апарат е соодветна само за осветлување на овој апарат. Ламбичката не е соодветна за осветлување на соба во домаќинството.

Сијаличката (технички податоци) е потрошен материјал и затоа не е опфатена со гаранција.

1. Внимателно извадете го прстенот со стаклениот капак со мал шрафцигер.

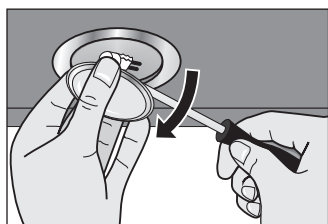

2. Извадете ја старата сијаличка и ставете нова.



### **Внимание!**

Користете крпа или ткаенина за да ставите нова сијаличка.

3. Вратете го прстенот со стаклен капак назад во неговата иницијална положба.

### Нарачување прибор

Кога го контактирате сервисниот оддел за да нарачате прибор, имајте го целосниот број на артикал на кујнскиот апарат при рака.

- Филтер со јаглен - сет.
- Издувно црево за екстракција  $\varnothing$  120mm или  $\varnothing$  150mm + спојница за прицврстување.
- Сет за повторна циркулација

### Фрлање во отпад на пакувањето и кујнскиот апарат

При производството на овој кујнски апарат користени се одржливи материјали. Овој кујнски апарат мора да биде фрлен во отпад одговорно на крајот на неговиот работен век. Прашајте ги вашите локални власти за повеќе информации како да го сторите тоа.

Пакувањето на кујнскиот апарат се рециклира. Можеби се користени следните материјали:

- картон;
- полиетиленски филм (PE);
- Стиропор без CFC (цврст стиропор).

Фрлете ги овие материјали во отпад на одговорен начин и во согласност со владините прописи.



Производот е означен со прецртан симбол за канта за отпадоци за да ве потсети на обврската издвоено да ги фрлате во отпад електричните апарати за домаќинство. Ова значи дека кујнскиот апарат не смее да се фрли заедно со обичниот домашен смет на крајот на неговиот работен век.

Кујнскиот апарат мора да се однесе до посебен општински центар за собирање на издвоен отпад или до продавач што ја обезбедува оваа услуга.

Издвоеното собирање на кујнски апарати помага да се спречи какво било потенцијално негативно влијание врз животната средина или врз човечкото здравје предизвикано од несоодветно фрлање отпад. Тоа овозможува материјалите од коишто е составен кујнскиот апарат да може да се искористат за да се добијат значителни заштеди на енергија и сировини.

#### **Изјава за сообразност**



Со ова изјавуваме дека нашите производи ги исполнуваат применливите европски директиви, одлуки и регулативи, како и барањата наведени во референтните стандарди.



## Vaša kuhinjska napa

Uvod	4
Opis	5
Sistemi za odvajanje zraka	5

## Delovanje

Upravljalni gumb (odvisno od modela)	6
Ročni vklop/izklop odvajanja zraka	6
Stopnja samodejnega delovanja (odvisno od modela)	6
Osvetlitev	7

## Vzdrževanje

Čiščenje aparata	8
Čiščenje kovinskega maščobnega filtra	8
Menjava oglenega filtra	9
Menjava lučk	10

## Naročanje dodatne opreme

Naročanje dodatne opreme	11
--------------------------	----

## Okoljski vidiki

Odlaganje embalaže in aparata	12
-------------------------------	----

## *Uvod*

---

Čestitamo vam za izbiro kuhinjske nape Gorenje. Ta izdelek je zasnovan za preprosto delovanje in optimalno udobje.

V priročniku je opisan najboljši način uporabe kuhinjske nape. Poleg informacij o uporabi boste v njem našli še osnovne informacije, ki vam bodo morda prišle prav pri uporabi aparata.



**Pred uporabo aparata pozorno preberite ločena navodila za varno uporabo!**

**Pred uporabo aparata preberite ta navodila in jih shranite na varnem mestu za uporabo v prihodnosti.**

Tehnični podatki in navodila za namestitev so na voljo posebej.

# VAŠA KUHINJSKA NAPA

## Opis

1. Upravljalni gumb
2. Kuhinjska napa
3. Teleskopski dimnik
4. Maščobni filter
5. Ogleni filter

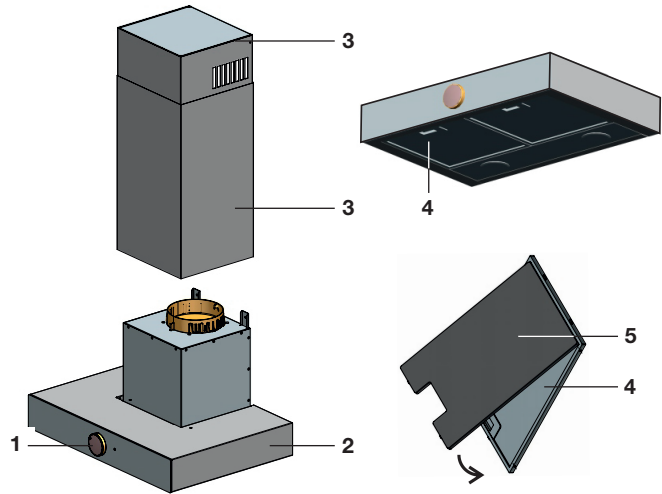

## Sistemi za odvajanje zraka

Kuhinjska napa ima dve izvedbi.

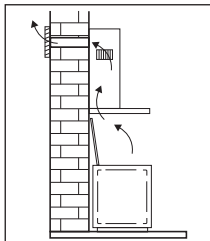

### Delovanje z odvajanjem zraka (oziroma prežračevanjem)

Napa odsesa hlape, ki nastajajo med kuhanjem, in jih odvede na prosto, potem ko so maščobni delci ustrezno filtrirani. To je najboljša metoda.

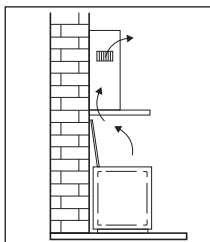

### Delovanje brez zračnega kanala (oziroma s kroženjem zraka)

Maščobni delci in vonjave v odsesanih hlapih se filtrirajo, odsesani zrak pa se ne odvaja na prosto temveč se, filtriran, vrne v kuhinjo. V tem primeru je treba namestiti tudi ogljeni filter.



**Pozor!** Ogljeni filter je treba naročiti posebej.

## Upravljalni gumb (odvisno od modela)

1. Izklop
2. Lučka
3. Stopnja samodejnega delovanja in osvetlitev
4. Stopnja 1 in osvetlitev
5. Stopnja 2 in osvetlitev
6. Stopnja 3 in osvetlitev
7. Nivo 3
8. Nivo 2
9. Nivo 1
10. Stopnja samodejnega delovanja

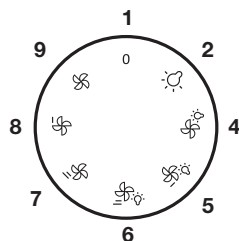
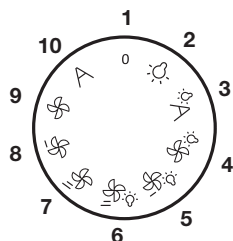

## Ročni vklop/izklop odvajanja zraka

Kuhinjska napa ima na voljo tri različne stopnje delovanja, in sicer z ali brez osvetlitve.

1. Obrnite upravljalni gumb na zeleno stopnjo.  
*Napa bo začela delovati.*
2. Če želite izklopiti napo, obrnite upravljalni gumb na »Off« (izklopljeno).



### **Pozor!**

Kuhinjska napa je opremljena z varnostno funkcijo. Če je upravljalni gumb obrnjen na stopnjo samodejnega delovanja, med tednom pa ni prišlo do spremembe, bo napa samodejno prenehala delovati.

## Stopnja samodejnega delovanja (odvisno od modela)

Kuhinjska napa ima na voljo stopnjo samodejnega delovanja, in sicer z ali brez osvetlitve.

1. Obrnite upravljalni gumb na stopnjo samodejnega delovanja.  
*Napa bo začela delovati.*
  - ▶ Napa bo delovala 60 sekund (stopnja 1), med delovanjem pa se bo segrel senzor, ki neprekinjeno spremlja stopnjo onesnaženosti zraka. Nato se bo samodejno vklopila ustrezna stopnja za odvajanje zraka.



### **Pozor!**

V načinu kroženja zraka bo čas odziva senzorja daljši.

2. Če želite izklopiti napo, obrnite upravljalni gumb na »Off« (izklopljeno).

**Pozor!**

Elektronsko upravljanje kuhinjske nape nastavi stopnje zmogljivosti v skladu s stopnjo koncentracije plina in hlapov, ki jo meri senzor. Nastavitev se lahko razlikuje od pričakovanih, pridobljenih z vizualnim spremljanjem nastanka hlapov. Pri načinu kroženja zraka se zrak v prostoru ne zamenja, zato se vlažnost zraka in onesnaženost ne zmanjšata. Tako lahko kuhinjska napa v samodejnem načinu delovanja in izjemnih primerih stalno meri višje ravni onesnaženosti zraka, vendar delovanje ne bo ustavljeno.

**Pozor!**

Najboljši izkoristek samodejne funkcije lahko dosežete tako, da stopnjo samodejnega delovanja izberete ob začetku kuhanja in po končanem kuhanju funkcijo ročno izklopite.

### Osvetlitev

Osvetlitev lahko vklopite kadar koli, tudi če napa ne deluje.

1. Obrnite upravljalni gumb na »Osvetlitev«.  
*Osvetlitev se vklopi.*
2. Obrnite upravljalni gumb na »Off« (izklopljeno).  
*Osvetlitev se izklopi.*

## Čiščenje aparata



### Pozor!

Pri vzdrževanju vedno najprej izključite omrežno napajanje kuhinjske nape tako, da izvlečete vtič iz vtičnice ali izklopite glavno stikalo v stanovanju.

Napo je treba redno čistiti tako od znotraj kot od zunaj. Ne uporabljajte agresivnih čistil.

**Ne uporabljajte alkohola!**



### Pozor!

Če ne sledite navodilom glede čiščenja aparata ali menjave filtrov, lahko povzročite požar. Navodilom je treba slediti! Proizvajalec ne odgovarja za škodo na kuhinjski napi ali za škodo zaradi požara, ki je nastala zaradi neustreznega vzdrževanja ali neupoštevanja zgoraj navedenih priporočil in priloženih navodil za varno uporabo.

Napo očistite z milnico in mehko krpo. Nato jo sperite s čisto vodo. Ne uporabljajte agresivnih čistil, kot je kavstična soda, in ne uporabljajte žičnatih gobic. Na koncu čiščenja uporabite neabrazivno sredstvo, ki se ne uporablja za poliranje, in zloščite nerjaveče jeklo v smeri vzorca.

## Čiščenje kovinskega maščobnega filtra

Maščobni filter je treba očistiti enkrat na mesec z neagresivnim detergentom, ročno ali v pomivalnem stroju pri nizki temperaturi in kratkem ciklu. Filter položite v pomivalni stroj tako, da je odprtina usmerjena navzdol, da lahko voda odteče iz filtra. Zaradi čistilnih sredstev se lahko barva aluminijastih filtrov rahlo spremeni, kar je običajno.

1. Zapah za sprostitev potisnite proti zadnjemu delu nape.
2. Spustite filter, odstranite ga iz nape
3. in ga nato očistite.
4. Pustite, da se posuši, preden ga vstavite nazaj v napo.



Pri zamenjavi filtra se prepričajte, da je zapah za sprostitev obrnjen naprej.

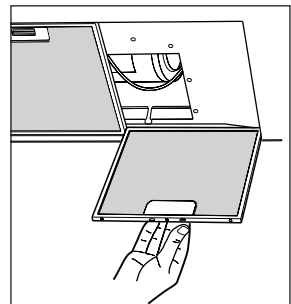

## Menjava oglenega filtra

**Pozor!**

Ogleni filter je treba uporabiti vedno, kadar napa deluje na sistem kroženja zraka.

**Pozor!**

Oglenih filtrov ni mogoče očistiti in znova uporabiti.

**Pozor!**

Ogleni filter je treba zamenjati vsaj dvakrat na leto, odvisno od pogostosti uporabe kuhinjske nape.

**Pozor!**

Zasičen ogljeni filter ni okolju prijazen, zato poskrbite za redno menjavo.

1. Najprej odstranite maščobni filter
2. ter nato še stari ogljeni filter.
3. Vstavite nov ogljeni filter za maščobnim filtrom.
4. Znova namestite maščobni filter.

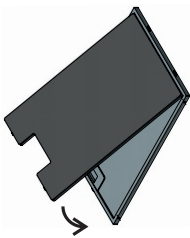

## Menjava lučk



### **Pozor!**

Lučka na tem gospodinjskem aparatu je primerna le za osvetlitev tega aparata. Ta lučka ni primerna za razsvetljavo sobe.

Sijalka (tehnični podatki) je potrošni material in ni zajeta v garanciji.

1. S pomočjo majhnega izvijača previdno odstranite obroč s steklenim pokrovom.

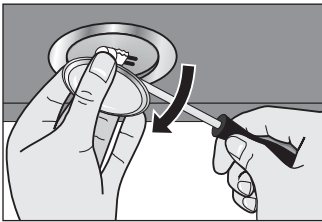

2. Odstranite žarnico in vstavite novo.



### **Pozor!**

Novo žarnico vstavite s pomočjo krpice ali robčka.

3. Obroč s steklenim pokrovom namestite na začetni položaj.



### *Naročanje dodatne opreme*

Ko navezujete stik s službo za stranke z namenom naročiti dodatno opremo, imejte pri roki celotno številko artikla.

- Ogljeni filter – komplet.
- Cev za odvajanje zraka s premerom  $\varnothing$  120 mm ali  $\varnothing$  150 mm + pritrdilna sponka.
- Komplet za kroženje zraka.

### Odlaganje embalaže in aparata

Pri proizvodnji tega aparata so bili uporabljeni trajnostni materiali. Aparat je treba po koncu njegove uporabne dobe odgovorno odvreči. Za več informacij o postopku se obrnite na lokalne organe.

Embalažo aparata je možno reciklirati. Morda so bili uporabljeni naslednji materiali:

- karton,
- polietilenska folija (PE),
- stiropor brez CFC-ja (trda pena PS).

Odstranite te materiale na odgovoren način in v skladu z vladnimi predpisi.



Izdelek je označen s simbolom prekrizanega koša za smeti na kolesih, ki označuje, da je treba električne gospodinjske aparate odlagati ločeno.

To pomeni, da aparata po koncu njegove uporabne dobe ne smete odvreči med običajne odpadke.

Odpeljati ga je treba na posebno zbirališče lokalne skupnosti ali vrniti prodajalcu, ki ponuja to storitev.

Ločeno zbiranje gospodinjskih aparatov pomaga preprečevati morebiten negativen vpliv na okolje in zdravje ljudi, ki je sicer posledica nepravilnega odlaganja. Poleg tega zagotavlja, da bodo materiali, iz katerih je izdelan ta aparat, reciklirani, kar pomeni znatne prihranke energije in surovin.

#### **Izjava o skladnosti**



Izjavljamo, da naši izdelki izpolnjujejo veljavne evropske direktive, uredbe in druge predpise, kot tudi zahteve iz referenčnih standardov.

# TABELA E PËRMBAJTJES

## Aspiratori i sobës suaj

Hyrje	4
Përshkrim	5
Sistemet e nxjerrjes	5

## Përdorimi

Çelësi i kontrollit (në varësi të modelit)	6
Nisja/ndalimi manual i nxjerrjes	6
Niveli automatik (në varësi të modelit)	6
Ndriçimi	7

## Mirëmbajtja

Pastrimi i pajisjes	8
Pastrimi i filtrit metalik të yndyrës	8
Ndërimi i filtrit të karbonit	9
Ndërimi i dritave	10

## Porositja e aksesorëve

Porositja e aksesorëve	11
------------------------	----

## Aspektet mjedisore

Asgjësimi i paketimit dhe i pajisjes	12
--------------------------------------	----

## *Hyrje*

---

Përgëzime për zgjedhjen e këtij aspiratori sobe Gorenje. Ky produkt është projektuar duke pasur parasysh funksionimin e thjeshtë dhe komoditetin optimal.

Ky manual përshkruan mënyrën më të mirë të përdorimit të këtij aspiratori sobe. Përveç informacionit rreth përdorimit, ju do të gjeni edhe informacion plotësues, i cili mund t'ju duhet kur ta përdorni pajisjen.



**Ju lutemi lexoni me kujdes udhëzimet shtesë të sigurisë përpara përdorimit të pajisjes!**

**Lexojeni këtë manual përpara se ta përdorni pajisjen dhe mbajeni në një vend të sigurt për përdorim në të ardhmen.**

Të dhënat teknike dhe udhëzimet e instalimit jepen veçmas.

# ASPIRATORI I SOBËS SUAJ

## Përshkrimi

1. Çelësi i kontrollit
2. Aspiratori i sobës
3. OXHaku teleskopik
4. Filtri i yndyrës
5. Filtri i karbonit

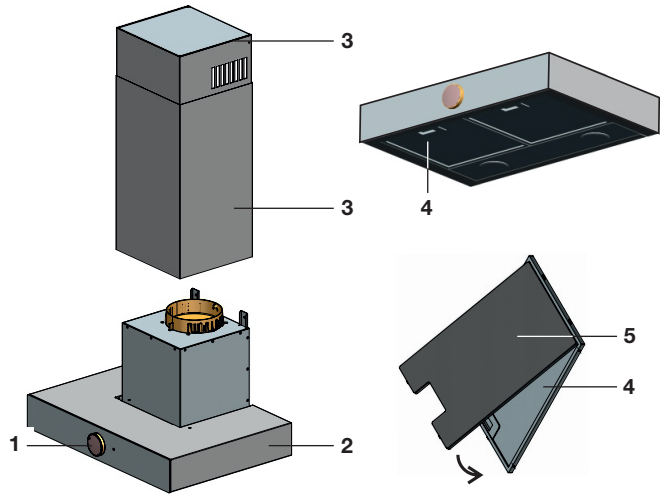

## Sistemet e nxjerrjes

Ky aspirator ka dy konfigurime.

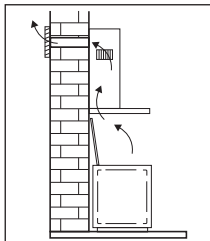

### Përdorimi me tuba (ose ajrim)

Avujt e gatimit që nxirren nëpërmjet thithjes, largohen jashtë pas filtrimit të grimcave të yndyrës. Kjo është metoda më e mirë.

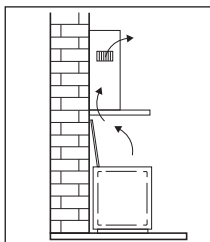

### Përdorimi pa tuba (ose riqarkullim)

Grimcat e yndyrës dhe era në avujt e nxjerrë filtrohen. Ajri që është thithur, nuk largohet jashtë, por riqarkullon në kuzhinë. Në këtë rast, duhet të instaloni një filtër karboni.



**Vini re!** Filtri i karbonit duhet të porositet veçmas.

## Çelësi i kontrollit (në varësi të modelit)

1. Fikur
2. Drita
3. Niveli automatik dhe ndriçimi
4. Niveli 1 dhe ndriçimi
5. Niveli 2 dhe ndriçimi
6. Niveli 3 dhe ndriçimi
7. Niveli 3
8. Niveli 2
9. Niveli 1
10. Niveli automatik

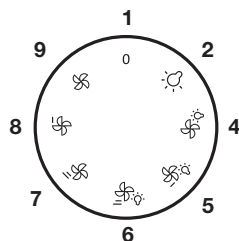
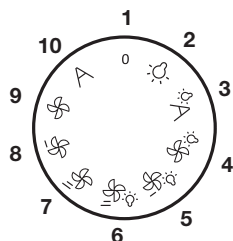

## Nisja/ndalimi manual i nxjerrjes

Aspiratori është i pajisur me tre nivele, me ose pa ndriçim.

1. Kthejeni çelësin e kontrollit në nivelin e dëshiruar.  
*Aspiratori ndizet.*
2. Për ta fikur aspiratorin, kthejeni çelësin e kontrollit në "Off" (fikur).



### **Vini re!**

Aspiratori i sobës është pajisur me një funksion sigurie. Nëse çelësi i kontrollit është kthyer në një nivel manual dhe nuk është ndryshuar gjatë javës, aspiratori ndalon automatikisht.

## Niveli automatik (në varësi të modelit)

Aspiratori është i pajisur me një nivel automatik, me ose pa ndriçim.

1. Kthejeni çelësin e kontrollit në nivelin automatik.  
*Aspiratori ndizet.*
  - ▶ Aspiratori punon për 60 sekonda (niveli 1). Gjatë kësaj kohë, ngrohet një sensor. Pastaj, ky sensor mat vazhdimisht nivelin e ndotjes së ajrit. Niveli përkatës i nxjerrjes aktivizohet automatikisht.



### **Vini re!**

Në regjimin me riqarkullim, koha e reagimit të sensorit do të jetë më e gjatë.

2. Për ta fikur aspiratorin, kthejeni çelësin e kontrollit në "Off" (fikur).

**Vini re!**

Pjesët elektronike të aspiratorit të sobës rregullojnë nivelet e kapacitetit që i përkasin nivelit të përqendrimit të gazit dhe avullit, të matura nga sensori. Ky rregullim mund të ndryshojë nga pritshmëritë që rrjedhin nga monitorimi vizual i daljes së avullit. Në regjimin e riqarkullimit, ajri në dhomë nuk shkëmbehet, pra lagështia dhe ndotja e ajrit nuk ulet. Pra, aspiratori i sobës në regjimin automatik dhe në raste ekstreme mund ta masë vazhdimisht një nivel më të lartë të ndotjes së ajrit; por aspiratori nuk do të ndalojë.

**Vini re!**

Përdorimi më i mirë i këtij funksioni automatik mund të arrihet duke zgjedhur nivelin automatik në fillim të gatimit dhe ta ndaloni pasi të përfundoni gatimin.

## ***Ndriçimi***

---

Mund ta ndizni dritën gjithmonë, edhe nëse aspiratori nuk është në punë.

1. Kthejeni çelësin e kontrollit te "Light" (drita).

*Drita ndizet.*

2. Kthejeni çelësin e kontrollit tek "Off" (fikur).

*Drita fiket.*

## Pastrimi i pajisjes



### Vini re!

Për të gjitha llojet e mirëmbajtjes, fillimisht fikni korrentin e aspiratorit të sobës duke tërhequr spinën nga priza ose duke fikur automatën kryesor të shtëpisë.

Aspiratori duhet të pastrohet rregullisht, si nga brenda, ashtu dhe nga jashtë. Mos përdorni pastrues abrazivë. **Mos përdorni alkool!**



### Vini re!

Nëse nuk ndiqen udhëzimet rreth pastrimit të pajisjes ose ndërrimit të filtrave, mund të shkaktohet zjarr. Këto udhëzime duhet të ndiqen! Prodhuesi nuk mban përgjegjësi për dëmtimet e aspiratorit ose dëmtimet nga zjarri që shkaktohen nga mirëmbajtja e pasaktë ose nga moszbatimi i rekomandimeve të mësipërme dhe udhëzimeve të dhëna të sigurisë.

Pastrojeni aspiratorin me ujë me sapun dhe leckë të butë. Pastaj shpëlajeni me ujë të pastër. Mos përdorni agjentë pastrimi agresivë, si p.sh. sodë kaustike dhe mos përdorni sfungjerë gërryes. Jepni dorën e fundit me një agjent jogërryes dhe pa lustër dhe fshijeni inoksin në drejtimin e vijave.

## Pastrimi i filtrit metalik të yndyrës

Filtri i yndyrës duhet të pastrohet një herë në muaj, duke përdorur detergjente joagresive, me dorë ose në enëlarëse, e cila duhet të caktohet në temperaturë të ulët dhe në cikël të shkurtër. Pjesa e hapur duhet të vendoset poshtë, për ta lejuar ujin të kullojë nga filtri. Agjentët e pastrimit do ta bëjnë filtrin e aluminit të turbullt, por kjo është normale.

1. Shtypni dhe lëshoni kapësen drejt pjesës së pasme të aspiratorit.
2. Ulni filtrin dhe hiqeni nga aspiratori.
3. Pastroni filtrin.
4. Lëreni filtrin të thahet plotësisht përpara se ta vendosni sërish.



Kur ta vendosni sërish filtrin, sigurohuni që kapësja e hapjes të jetë me drejtim përpara.

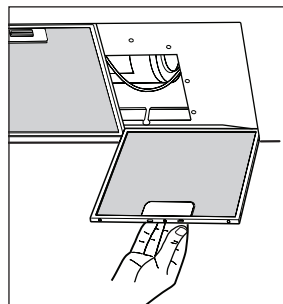



## Ndërrimi i filtrit të karbonit

**Vini re!**

Nëse aspiratori përdoret si aspirator me riqarkullim, duhet të instalohet gjithmonë një filtër karboni.

**Vini re!**

Filtrat e karbonit nuk mund të pastrohen për t'u ripërdorur.

**Vini re!**

Filtri i karbonit duhet të ndërrohet të paktën dy herë në vit, në varësi të përdorimit të aspiratorit të sobës.

**Vini re!**

Karboni i ngopur është i dëmshëm për mjedisin, ndërrojeni filtrin rregullisht.

1. Hiqni filtrin e yndyrës.
2. Hiqni filtrin e vjetër të karbonit.
3. Vendoseni filtrin e ri të karbonit pas filtrit të yndyrës.
4. Vendosni sërish filtrin e yndyrës.

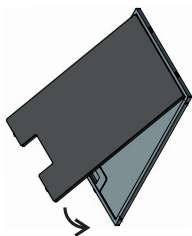

## Ndërrimi i dritave



### **Vini re!**

Llamba në këtë pajisje elektroshtëpiake është e përshtatshme vetëm për ndriçimin e kësaj pajisjeje.

Llamba nuk është e përshtatshme për ndriçimin e dhomës.

Poçi i llambës (Të dhënat teknike) është mall konsumi dhe si rrjedhim nuk mbulohet nga garancia.

1. Hiqni me kujdes unazën me kapakun prej xhami me një kaçavidë të vogël.

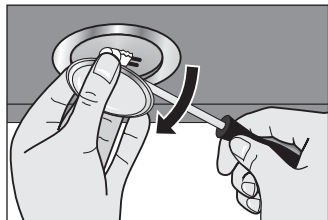

2. Hiqni poçin e vjetër dhe vendosni një të ri.



### **Vini re!**

Përdorni një leckë ose letër për të vendosur poçin e ri.

3. Vendosni unazën me kapakun prej xhami sërish në pozicionin fillestar.

## *Porositja e aksesorëve*

Kur të kontaktoni departamentin e shërbimit për të porositur aksesorë, mbani pranë numrin e plotë të njësisë së pajisjes.

- Kompleti i filtrit të karbonit.
- Zorra e nxjerrjes nga tubi i shkarkimit  $\varnothing$  120 mm ose  $\varnothing$  150 mm + kapësja fiksuese.
- Kompleti i riqarkullimit.

### Asgjësimi i paketimit dhe i pajisjes

Gjatë prodhimit të kësaj pajisjeje janë përdorur materiale ekologjike. Kjo pajisje duhet të asgjësohet me përgjegjshmëri në fund të jetëgjatësisë së shërbimit. Pyesni autoritetet vendore për më shumë informacion rreth kësaj.

Paketimi i pajisjes është i riciklueshëm. Mund të jenë përdorur materialet e mëposhtme:

- karton;
- shtresë polietileni (PE);
- polistiren pa CFC (bukë peshku e fortë PS).

Asgjësojini këto materiale në mënyrë të përgjegjshme dhe në përputhje me rregulloret qeveritare.



Produkti është shënuar me një simbol koshi plehrash me kryq, për t'ju kujtuar për detyrimin që t'i asgjësojmë pajisjet elektroshtëpiake veçmas. Kjo do të thotë që pajisja nuk mund të përfshihet me mbeturinat shtëpiake normale në fund të jetëgjatësisë së saj të shërbimit. Pajisja duhet të dërgohet te një qendër e veçantë komunale për grumbullimin e diferencuar të mbeturinave ose te një shitës që e ofron këtë shërbim.

Grumbullimi i diferencuar i pajisjeve elektroshtëpiake ndihmon në parandalimin e ndonjë ndikimin negativ të mundshëm në mjedis dhe në shëndetin e njeriut, të shkaktuar nga asgjësimi i pasaktë. Ai siguron që materialet nga të cilat është përbërë pajisja të mund të rikuperohen për të kursyer ndjeshëm në energji dhe në lëndë të parë.

#### **Deklarata e konformitetit**



Nëpërmjet këtij dokumenti, deklarojmë se produktet tona përbushin direktivat, urdhëresat dhe rregulloret evropiane në fuqi, si dhe kërkesat që shprehen në standardet referencë.

## Vaš kuhinjski aspirator

Uvod	4
Opis	5
Sistemi za ekstrakciju	5

## Rad

Kontrolni točkić (u zavisnosti od modela)	6
Ručno pokretanje/zaustavljanje ekstrakcije	6
Automatski nivo (u zavisnosti od modela)	6
Osvetljenje	7

## Održavanje

Čišćenje uređaja	8
Čišćenje metalnog filtera masnoće	8
Zamena ugljenog filtera	9
Zamena svetala	10

## Poručivanje dodatne opreme

Poručivanje dodatne opreme	11
----------------------------	----

## Ekološki aspekti

Odlaganje ambalaže i uređaja	12
------------------------------	----

# VAŠ KUHINJSKI ASPIRATOR

---

## *Uvod*

---

Čestitamo vam što ste odabrali ovaj Gorenje kuhinjski aspirator. Ovaj uređaj je projektovan tako da bude jednostavan za rad i da ponudi optimalnu udobnost korišćenja.

Ovaj priručnik opisuje najbolji način korišćenja ovog kuhinjskog aspiratora. Pored informacija o rukovanju ovim uređajem moći ćete da nađete i osnovne informacije koje mogu biti korisne prilikom korišćenja ovog uređaja.



**Pažljivo pročitajte zasebna bezbednosna uputstva pre korišćenja uređaja!**

**Pročitajte ovaj priručnik pre korišćenja uređaja i čuvajte ga na bezbednom mestu za buduću upotrebu.**

Tehnički podaci i uputstva za instalaciju su isporučeni zasebno.

# VAŠ KUHINJSKI ASPIRATOR

## Opis

1. Kontrolni točkić
2. Kuhinjski aspirator
3. Teleskopski dimnjak
4. Filter masnoće
5. Ugljeni filter

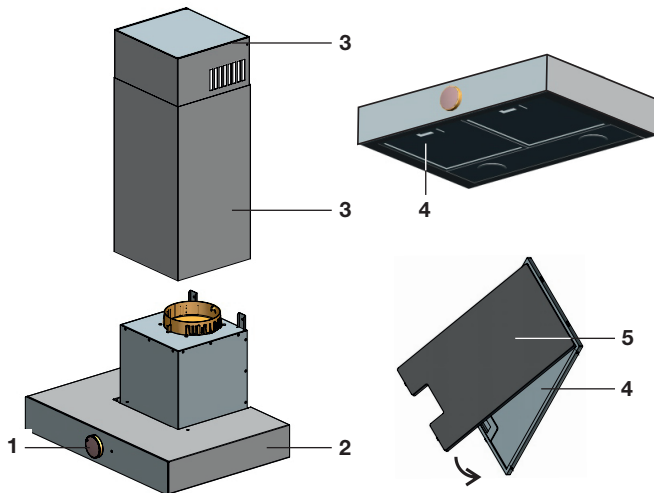

## Sistemi za ekstrakciju

Postoje dve konfiguracije ovog aspiratora.

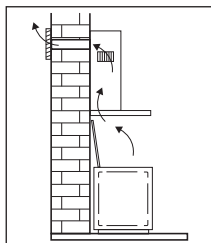

### Kanalisana (ili ventilisana) primena

Isparenja od kuvanja koja se odstranjuju usisavanjem se sprovode napolje, nakon filtriranja čestica masnoće. Ovo je najbolji metod.

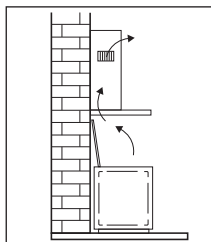

### Primena bez kanala (ili sa recirkulacijom)

Čestice masnoće i miris u odstranjenim isparenjima se filtriraju. Vazduh koji je usisan se ne sprovodi napolje, već recirkuliše u kuhinji. U ovom slučaju, morate imati postavljen ugljeni filter.



**Pažnja!** Ugljeni filter mora zasebno biti naručen.

## Kontrolni točkić (u zavisnosti od modela)

1. Isključeno
2. Svetlo
3. Nivo Automatski i svetlo
4. Nivo 1 i svetlo
5. Nivo 2 i svetlo
6. Nivo 3 i svetlo
7. Nivo 3
8. Nivo 2
9. Nivo 1
10. Nivo Automatski

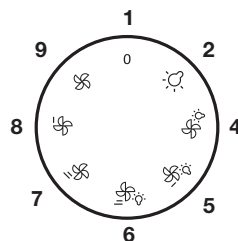
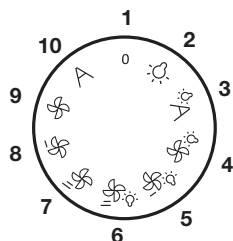

## Ručno pokretanje/zaustavljanje ekstrakcije

Aspirator poseduje tri nivoa, sa ili bez svetla.

1. Okrenite kontrolni točkić da biste podesili željeni nivo.  
*Aspirator se uključuje.*
2. Da biste zaustavili aspirator, okrenite kontrolni točkić u položaj „Isključeno“.



### **Pažnja!**

Kuhinjski aspirator je opremljen bezbednosnom funkcijom. Ako okrenete kontrolni točkić okrene u ručni režim i ne promenite to u roku od nedelju dana, aspirator se automatski zaustavlja.

## Automatski nivo (u zavisnosti od modela)

Aspirator poseduje automatski nivo, sa ili bez svetla.

1. Okrenite kontrolni točkić u automatski nivo.  
*Aspirator se uključuje.*
  - ▶ Aspirator radi 60 sekundi (nivo 1). Tokom tog vremena, zagreva se senzor. Zatim, senzor kontinuirano meri nivo zagađenja vazduha. Automatski se aktivira odgovarajući nivo ekstrakcije.



### **Pažnja!**

U režimu recirkulacije, vreme reakcije senzora će biti duže.

2. Da biste zaustavili aspirator, okrenite kontrolni točkić u položaj „Isključeno“.





### **Pažnja!**

Elektronika kuhinjskog aspiratora reguliše nivo kapaciteta koji odgovaraju nivou koncentracije gasa i isparenja kojeg je izmerio senzor. Ova regulacija može da se razlikuje prema očekivanjima izvedenim iz vizuelnog pregleda pojave isparenja. U režimu recirkulacije, ne dolazi do ekstrakcije vazduha u prostoriji, tako da ne dolazi do smanjenja vlažnosti i zagađenja vazduha. Znači, kuhinjski aspirator u automatskom režimu i u ekstremnim slučajevima, može neprekidno da meri viši nivo zagađenja vazduha; aspirator neće prestati sa radom.



### **Pažnja!**

Najbolju upotrebu ove automatske funkcije je moguće postići izborom automatskog nivoa na početku kuvanja i njegovim ručnim zaustavljanjem nakon završetka kuvanja.

## **Svetlo**

---

Uvek možete da upalite svetlo, čak i ako aspirator ne radi.

1. Okrenite kontrolni točkić na „Svetlo“.  
*Svetlo se pali.*
2. Okrenite kontrolni točkić na „Isključeno“.  
*Svetlo se gasi.*

## Čišćenje uređaja



### **Pažnja!**

Za bilo koju vrstu održavanja najpre isključite mrežno napajanje kuhinjskog aspiratora izvlačenjem utikača iz utičnice ili isključivanjem glavnog prekidača domaćinstva.

Aspirator se mora redovno čistiti, sa unutrašnje i spoljašnje strane. Nemojte koristiti abrazivna sredstva za čišćenje. **Nemojte koristiti alkohol!**



### **Pažnja!**

Ukoliko ne sledite uputstva za čišćenje uređaja ili zamenu filtera, to može izazvati požar. Treba da se držite ovih uputstava! Proizvođač ne snosi odgovornost za oštećenja na aspiratoru ili oštećenja vatrom nastala usled nestručnog održavanja ili nepridržavanja gorenavedenih preporuka i isporučenih bezbednosnih uputstava.

Očistite aspirator sapunicom i mekom krpom. Potom isperite čistom vodom. Nemojte koristiti agresivna sredstva za čišćenje poput kaustične sode i nemojte koristiti abrazivne sundere. Završite neabrazivnim, nepolirajućim sredstvom i uglancajte nerđajući čelik pravolinijskim pokretima.

## Čišćenje metalnog filtera masnoće

Filter masnoće je potrebno čistiti jednom mesečno, korišćenjem neabrazivnih deterdženata, ručno ili u mašini za pranje posuđa, koja mora biti podešena na nisku temperaturu i na kratak ciklus. Otvor mora biti postavljen nadole kako bi voda isticala iz filtera. Zbog sredstava za čišćenje, aluminijumski filter će izgubiti sjaj, što je normalno.

1. Pritisnite zub za otpuštanje prema zadnjem delu aspiratora.
2. Spustite filter i izvadite ga iz aspiratora.
3. Očistite filter.
4. Ostavite filter da se u potpunosti osuši pre nego što ga zamenite.



Prilikom zamene filtera, uverite se da zub za otpuštanje bude okrenut nadole.

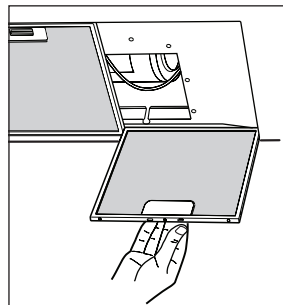

## Zamena ugljenog filtera

**Pažnja!**

Ugljeni filter mora uvek biti montiran ako se kuhinjski aspirator koristi kao aspirator za recirkulaciju.

**Pažnja!**

Ugljeni filteri se ne mogu čistiti kako bi se ponovo koristili.

**Pažnja!**

Ugljeni filter je potrebno menjati najmanje dva puta godišnje, u zavisnosti od toga koliko se kuhinjski aspirator koristi.

**Pažnja!**

Zasićeni ugljenik je štetan po životnu sredinu, redovno menjajte filter.

1. Izvadite filter masnoće.
2. Izvadite stari ugljeni filter.
3. Postavite novi ugljeni filter iza filtera masnoće.
4. Zamenite filter masnoće.

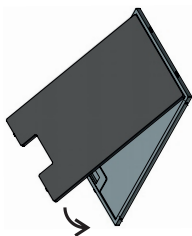

## Zamena svetala



### **Pažnja!**

Sijalica koja se nalazi u ovom kućnom aparatu podesna je samo za osvetljavanje ovog uređaja.

Sijalica nije podesna za osvetljenje kućnog prostora.

Sijalica (tehnički podaci) je potrošna oprema i zato je garancija ne pokriva.

1. Pomoću malog odvijača pažljivo izvadite prsten sa staklenim poklopcem.

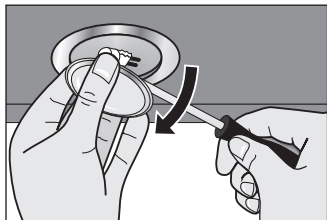

2. Izvadite staru sijalicu i postavite novu.



### **Pažnja!**

Koristite krpu ili maramicu kada postavljate novu sijalicu.

3. Vratite prsten sa staklenim poklopcem natrag na prvobitno mesto.

### *Poručivanje dodatne opreme*

Prilikom obraćanja servisnoj službi za naručivanje dodatnih delova, imajte pri ruci čitav broj artikla tog uređaja.

- Ugljeni filter – komplet.
- Izduvna cev za ekstrakciju ø 120mm ili ø 150mm + pričvršćivač.
- Komplet za recirkulaciju.

### Odlaganje ambalaže i uređaja

Tokom proizvodnje ovog aparata korišćeni su održivi materijali. Uređaj se mora odložiti na odgovoran način na kraju njegovog radnog veka. Obratite se nadležnim lokalnim organima za više informacija u vezi sa ovim.

Pakovanje uređaja se može reciklirati. Moguće je da su korišćeni sledeći materijali:

- karton;
- polietilenski film (PE);
- polistiren bez CFC (PS čvrsta pena).

Ove materijale odložite na odgovoran način i u skladu sa zakonskim propisima.



Proizvod je označen simbolom precrtane kante za otpatke kao podsetnik da uređaje iz domaćinstva treba odlagati odvojeno. To znači da se uređaj ne sme odložiti zajedno sa uobičajenim komunalnim otpadom na kraju njegovog radnog veka.

Aparat se mora odneti u poseban centar za sakupljanje različitog otpada koji je u nadležnosti lokalnih vlasti ili trgovcu koji pruža ovu vrstu usluge.

Zasebna obrada kućnih aparata pomaže u sprečavanju potencijalnog negativnog uticaja na životnu sredinu i na zdravlje izazvano nepravilnim odlaganjem. Ona osigurava da se materijali od koga se uređaj sastoji mogu ponovo iskoristiti kako bi se postigle značajne uštede u energiji i sirovim materijalima.

#### **Izjava o usaglašenosti**



Ovim putem izjavljujemo da su naši proizvodi u skladu sa važećim evropskim direktivama, odredbama i propisima, kao i sa svim zahtevima koji se navode u navedenim standardima.

# ΠΙΝΑΚΑΣ ΠΕΡΙΕΧΟΜΕΝΩΝ

## Ο απορροφητήρας σας

Εισαγωγή	4
Περιγραφή	5
Συστήματα εξαγωγής αέρα	5

## Λειτουργία

Διακόπτης ελέγχου (ανάλογα με το μοντέλο)	6
Χειροκίνητη έναρξη/παύση της εξαγωγής αέρα	6
Αυτόματο επίπεδο (ανάλογα με το μοντέλο)	6
Φωτισμός	7

## Συντήρηση

Καθαρισμός της συσκευής	8
Καθαρισμός του μεταλλικού φίλτρου για τα λίπη	8
Αντικατάσταση του φίλτρου άνθρακα	9
Αντικατάσταση των λαμπτήρων	10

## Παραγγελία αξεσουάρ

Παραγγελία αξεσουάρ	11
---------------------	----

## Περιβαλλοντικά ζητήματα

Απόρριψη συσκευασίας και συσκευής	12
-----------------------------------	----

## Εισαγωγή

Συγχαρητήρια που επιλέξατε αυτόν τον απορροφητήρα Gorenje. Αυτό το προϊόν σχεδιάστηκε με σκοπό την απλή λειτουργία και τη βέλτιστη άνεση.

Αυτό το εγχειρίδιο περιγράφει τον καλύτερο τρόπο χρήσης αυτού του απορροφητήρα. Πέραν των πληροφοριών σχετικά με τη λειτουργία, θα βρείτε επίσης γενικές πληροφορίες οι οποίες μπορεί να φανούν χρήσιμες κατά τη χρήση της συσκευής.



**Διαβάστε προσεκτικά τις ξεχωριστές οδηγίες ασφαλείας πριν από τη χρήση της συσκευής!**

**Διαβάστε αυτό το εγχειρίδιο πριν από τη χρήση της συσκευής και φυλάξτε το σε ασφαλές μέρος για μελλοντική χρήση.**

Τα Τεχνικά δεδομένα και οι Οδηγίες εγκατάστασης παρέχονται ξεχωριστά.



# Ο ΑΠΟΡΡΟΦΗΤΗΡΑΣ ΣΑΣ

## Περιγραφή

1. Διακόπτης ελέγχου
2. Απορροφητήρας
3. Τηλεσκοπική καπνοδόχο
4. Φίλτρο για τα λίπη
5. Φίλτρο άνθρακα

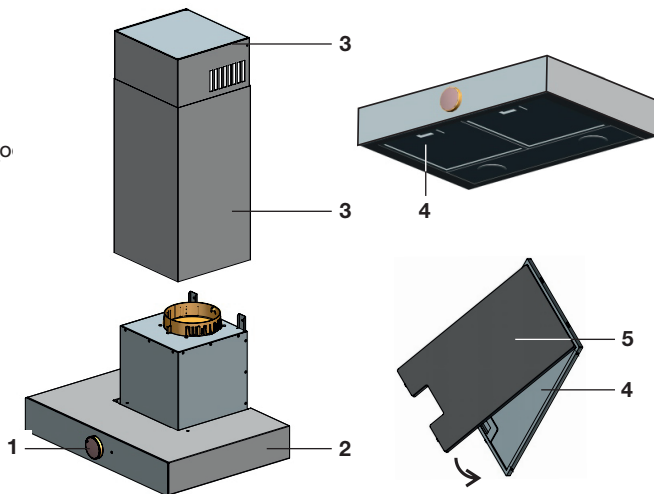

## Συστήματα εξαγωγής αέρα

Υπάρχουν δύο διαμορφώσεις για αυτόν τον απορροφητήρα.

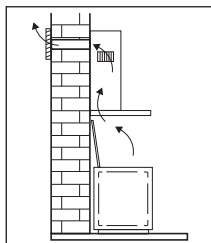

### Εφαρμογή με αγωγό (ή αεραγωγό)

Οι υδρατμοί της κουζίνας που εξαγονται με αναρρόφηση διοχετεύονται προς τα έξω, μόλις ολοκληρωθεί το φιλτράρισμα των σωματιδίων λίπους. Αυτή είναι η καλύτερη μέθοδος.

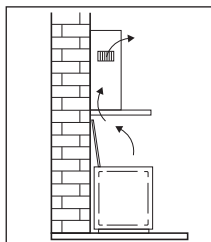

### Εφαρμογή χωρίς αγωγό (ή με ανακύκλωση αέρα)

Τα σωματίδια λίπους και η οσμή από τους εξαγόμενους υδρατμούς φιλτράρονται. Ο αέρας που αναρροφάται δεν διοχετεύεται προς τα έξω, αλλά ανακυκλώνεται στην κουζίνα. Σε αυτήν την περίπτωση θα πρέπει να έχετε ενσωματωμένο φίλτρο άνθρακα.



**Προσοχή!** Για το φίλτρο άνθρακα απαιτείται ξεχωριστή παραγγελία.

## Διακόπτης ελέγχου (ανάλογα με το μοντέλο)

1. Κλειστή θέση
2. Φωτισμός
3. Αυτόματο επίπεδο και φωτισμός
4. Επίπεδο 1 και φωτισμός
5. Επίπεδο 2 και φωτισμός
6. Επίπεδο 3 και φωτισμός
7. Επίπεδο 3
8. Επίπεδο 2
9. Επίπεδο 1
10. Αυτόματο επίπεδο

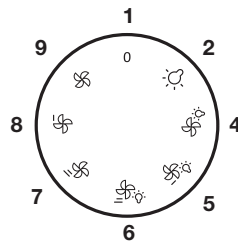
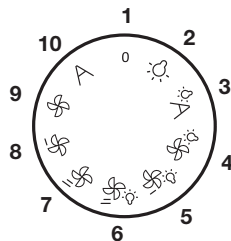

## Χειροκίνητη έναρξη/παύση της εξαγωγής αέρα

Ο απορροφητήρας διαθέτει τρία επίπεδα, με ή χωρίς φωτισμό.

1. Γυρίστε το διακόπτη ελέγχου στο επιθυμητό επίπεδο.  
*Ο απορροφητήρας ξεκινά.*
2. Για να σταματήσετε τον απορροφητήρα, γυρίστε το διακόπτη ελέγχου στην κλειστή θέση.



### **Προσοχή!**

Ο απορροφητήρας διαθέτει λειτουργία ασφαλείας. Εάν ο διακόπτης ελέγχου έχει ρυθμιστεί χειροκίνητα σε ένα επίπεδο και αυτό δεν αλλάξει στη διάρκεια μιας εβδομάδας, ο απορροφητήρας σταματά αυτόματα.

## Αυτόματο επίπεδο (ανάλογα με το μοντέλο)

Ο απορροφητήρας διαθέτει αυτόματο επίπεδο, με ή χωρίς φωτισμό.

1. Γυρίστε το διακόπτη ελέγχου στο αυτόματο επίπεδο.  
*Ο απορροφητήρας ξεκινά.*
  - ▶ Ο απορροφητήρας λειτουργεί για 60 δευτερόλεπτα (επίπεδο 1). Στη διάρκεια αυτού του χρονικού διαστήματος, ο αισθητήρας θερμαίνεται. Στη συνέχεια, ο αισθητήρας μετρά συνεχώς το επίπεδο ατμοσφαιρικής ρύπανσης. Αυτόματα ενεργοποιείται το αντίστοιχο επίπεδο εξαγωγής αέρα.



### **Προσοχή!**

Στη λειτουργία ανακύκλωσης αέρα, ο χρόνος αντίδρασης του αισθητήρα θα είναι μεγαλύτερος.

2. Για να σταματήσετε τον απορροφητήρα, γυρίστε το διακόπτη ελέγχου στην κλειστή θέση.



### **Προσοχή!**

Τα ηλεκτρονικά συστήματα του απορροφητήρα ρυθμίζουν τα επίπεδα ισχύος που αντιστοιχούν στο επίπεδο συγκέντρωσης αερίων και ατμών που μετρά ο αισθητήρας. Αυτός ο κανονισμός μπορεί να διαφέρει από τις προσδοκίες που προέρχονται από την οπτική παρακολούθηση των καπνών. Στη λειτουργία ανακύκλωσης αέρα, ο αέρας του δωματίου δεν αλλάζει, επομένως η υγρασία και η ατμοσφαιρική ρύπανση δεν μειώνονται. Συνεπώς, ο απορροφητήρας στην αυτόματη λειτουργία και σε ακραίες περιπτώσεις μπορεί να μετρά συνεχώς υψηλότερο επίπεδο ατμοσφαιρικής ρύπανσης. Ο απορροφητήρας δεν θα σταματήσει.



### **Προσοχή!**

Η βέλτιστη χρήση της αυτόματης λειτουργίας μπορεί να επιτευχθεί επιλέγοντας το αυτόματο επίπεδο στην αρχή του μαγειρέματος και σταματώντας τον απορροφητήρα χειροκίνητα μετά το τέλος του μαγειρέματος.

## **Φωτισμός**

---

Μπορείτε πάντα να ενεργοποιείτε το φωτισμό, ακόμα και αν ο απορροφητήρας δεν λειτουργεί.

1. Γυρίστε το διακόπτη ελέγχου στη θέση φωτισμού.  
*Ο φωτισμός ενεργοποιείται.*
2. Γυρίστε το διακόπτη ελέγχου στην κλειστή θέση.  
*Ο φωτισμός απενεργοποιείται.*

## Καθαρισμός της συσκευής



### Προσοχή!

Για κάθε εργασία συντήρησης, αποσυνδέστε πρώτα τον απορροφητήρα από το ρεύμα βγάζοντάς τον από την πρίζα ή απενεργοποιώντας τον γενικό διακόπτη του σπιτιού.

Τόσο το εσωτερικό όσο και το εξωτερικό μέρος του απορροφητήρα πρέπει να καθαρίζονται τακτικά. Μην χρησιμοποιείτε λειαντικά καθαριστικά. **Μην χρησιμοποιείτε οινόπνευμα!**



### Προσοχή!

Εάν δεν ακολουθούνται οι οδηγίες σχετικά με τον καθαρισμό της συσκευής ή την αντικατάσταση των φίλτρων, μπορεί να προκληθεί πυρκαγιά. Πρέπει να ακολουθείτε αυτές τις οδηγίες! Ο κατασκευαστής δεν ευθύνεται για φθορές στον απορροφητήρα ή για πυρκαγιά που οφείλεται σε ακατάλληλη συντήρηση ή σε μη συμμόρφωση με τις παραπάνω συστάσεις και τις παρεχόμενες οδηγίες ασφαλείας.

Καθαρίστε τον απορροφητήρα με σαπουνόνερο και ένα μαλακό πανί. Έπειτα, ξεπλύνετε με καθαρό νερό. Μην χρησιμοποιείτε επιθετικά μέσα καθαρισμού όπως καυστική σόδα και μην χρησιμοποιείτε σπόγγους τριψίματος. Ολοκληρώστε με ένα μη λειαντικό, μη γυαλιστικό μέσο και καθαρίστε τον ανοξείδωτο χάλυβα στην κατεύθυνση τριψίματος.

## Καθαρισμός του μεταλλικού φίλτρου για τα λίπη

Το φίλτρο για τα λίπη πρέπει να καθαρίζεται μία φορά το μήνα, χρησιμοποιώντας μη διαβρωτικά απορρυπαντικά, είτε στο χέρι είτε στο πλυντήριο πιάτων, το οποίο πρέπει να ρυθμιστεί σε χαμηλή θερμοκρασία και σε σύντομο κύκλο. Το άνοιγμα πρέπει να τοποθετείται προς τα κάτω, ώστε το νερό να εξέρχεται από το φίλτρο. Τα καθαριστικά μέσα θα προκαλέσουν θάμπωμα στο φίλτρο αλουμινίου. Αυτό είναι φυσιολογικό.

1. Πιέστε την ασφάλεια απελευθέρωσης προς το πίσω μέρος του απορροφητήρα.
2. Κατεβάστε το φίλτρο και αφαιρέστε το από τον απορροφητήρα.
3. Καθαρίστε το φίλτρο.
4. Αφήστε το φίλτρο να στεγνώσει εντελώς προτού το επανατοποθετήσετε.



Κατά την επανατοποθέτηση του φίλτρου, βεβαιωθείτε ότι η ασφάλεια απελευθέρωσης κοιτάζει προς τα εμπρός.

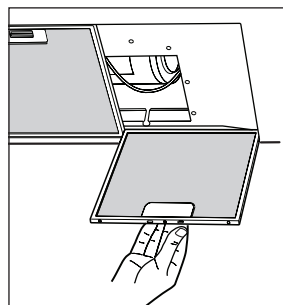

## Αντικατάσταση του φίλτρου άνθρακα



### **Προσοχή!**

Πρέπει πάντα να εγκαθίσταται φίλτρο άνθρακα εάν ο απορροφητήρας χρησιμοποιείται με ανακύκλωση αέρα.



### **Προσοχή!**

Τα φίλτρα άνθρακα δεν μπορούν να καθαριστούν και να επαναχρησιμοποιηθούν.



### **Προσοχή!**

Το φίλτρο άνθρακα πρέπει να αντικαθίσταται τουλάχιστον δύο φορές το χρόνο, ανάλογα με τη συχνότητα χρήσης του απορροφητήρα.



### **Προσοχή!**

Ο κορεσμένος άνθρακας είναι βλαβερός για το περιβάλλον, γι' αυτό να αντικαθιστάτε τακτικά το φίλτρο.

1. Αφαιρέστε το φίλτρο για τα λίπη.
2. Αφαιρέστε το παλιό φίλτρο άνθρακα.
3. Τοποθετήστε ένα νέο φίλτρο άνθρακα πίσω από το φίλτρο για τα λίπη.
4. Αντικαταστήστε το φίλτρο για τα λίπη.

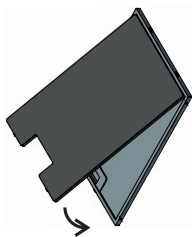

## Αντικατάσταση των λαμπτήρων



### **Προσοχή!**

Ο λαμπτήρας αυτής της οικιακής συσκευής είναι κατάλληλος μόνο για το φωτισμό αυτής της συσκευής.

Ο λαμπτήρας δεν είναι κατάλληλος για το φωτισμό χώρων του σπιτιού.

Ο λαμπτήρας (τεχνικά δεδομένα) αποτελεί αναλώσιμο στοιχείο και, συνεπώς, δεν καλύπτεται από εγγύηση.

1. Αφαιρέστε προσεκτικά το δακτύλιο με το γυάλινο κάλυμμα με ένα μικρό κατασαβίδι.

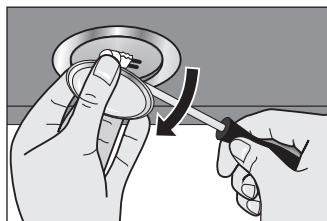

2. Αφαιρέστε την παλαιά λυχνία και τοποθετήστε μια νέα.



### **Προσοχή!**

Χρησιμοποιήστε ένα πανί ή ύφασμα για να τοποθετήσετε τη νέα λυχνία.

3. Τοποθετήστε ξανά το δακτύλιο με το γυάλινο κάλυμμα στην αρχική του θέση.

### Παραγγελία αξεσουάρ

Όταν επικοινωνείτε με το τμήμα σέρβις για να παραγγείλετε εξαρτήματα, να έχετε διαθέσιμο τον πλήρη αριθμό προϊόντος της συσκευής.

- Φίλτρο άνθρακα - σετ.
- Λάστιχο αναρρόφησης καυσαερίων  $\varnothing$  120 mm ή  $\varnothing$  150 mm + κλιπ σύνδεσης.
- Σετ ανακύκλωσης αέρα.

### Απόρριψη συσκευασίας και συσκευής

Βιώσιμα υλικά έχουν χρησιμοποιηθεί κατά την κατασκευή αυτής της συσκευής. Αυτή η συσκευή πρέπει να απορρίπτεται με υπεύθυνο τρόπο στο τέλος του κύκλου ζωής της. Απευθυνθείτε στις τοπικές αρχές για πρόσθετες πληροφορίες σχετικά με τον τρόπο απόρριψης.

Η συσκευασία της συσκευής είναι ανακυκλώσιμη. Ενδέχεται να έχουν χρησιμοποιηθεί τα εξής υλικά:

- χαρτόνι,
- φιλμ πολυαιθυλενίου (PE),
- πολυστυρένιο χωρίς CFC (σκληρό αφρώδες πλαστικό PS).

Απορρίψτε αυτά τα υλικά με υπεύθυνο τρόπο και σύμφωνα με τους κανονισμούς της χώρας σας.



Το προϊόν έχει επισημανθεί με ένα σύμβολο διαγραμμένου κάδου για υπενθύμιση της υποχρέωσης ξεχωριστής απόρριψης ηλεκτρικών οικιακών συσκευών. Αυτό σημαίνει ότι η συσκευή μπορεί να μην περιλαμβάνεται στα κοινά οικιακά απορρίμματα στο τέλος του κύκλου ζωής της. Η συσκευή πρέπει να μεταφερθεί σε ένα ειδικό κέντρο ξεχωριστής συλλογής αποβλήτων της πόλης ή σε έναν αντιπρόσωπο που παρέχει αυτήν την υπηρεσία.

Η ξεχωριστή συλλογή οικιακών συσκευών βοηθά στην πρόληψη ενδεχόμενης αρνητικής επίδρασης στο περιβάλλον και την υγεία του ανθρώπου που προκαλείται από ακατάλληλη απόρριψη. Διασφαλίζει ότι τα υλικά από τα οποία αποτελείται η συσκευή μπορούν να ανακτηθούν για σημαντική εξοικονόμηση ενέργειας και πρώτων υλών.

### **Δήλωση συμμόρφωσης**



Δια του παρόντος δηλώνουμε ότι τα προϊόντα μας πληρούν τις ισχύουσες ευρωπαϊκές οδηγίες, διατάξεις και κανονισμούς, καθώς και τις απαιτήσεις των αναφερόμενων προτύπων.









[www.gorenje.com](http://www.gorenje.com)



**EN HR MK SL SQ SR EL**

DT6SY2B / DT6SY2W / DT9SY2B / DT9SY2W / DTA6SY2B / DTA6SY2W / DTA9SY2B / DTA9SY2W



**723397**

613 (07-18)

723397 / V1 / 13-06-2018