

---

# **gorenje<sup>+</sup>**

**DETALJERT  
BRUKSANVISNING  
FOR KOMBINERT  
MIKROBØLGEOVN**



Vi er glade for at du har kjøpt et av våre apparater.

Denne detaljerte bruksanvisningen følger med produktet for at du skal bli kjent med det nye apparatet så raskt som mulig.

Kontroller at apparatet ikke er skadet. Hvis du oppdager transportskade, må du varsle forhandleren eller lageret apparatet ditt ble levert fra. Telefonnummeret finner du på fakturaen eller på følgeseddelen.

Anvisningene for installasjon og tilkobling er vedlagt på et eget ark.

Bruksanvisningen er også tilgjengelig på hjemmesiden vår:

[www.gorenje.com](http://www.gorenje.com) / < <http://www.gorenje.com> />



Viktig informasjon



Tips, merknad

# INNHold

<b>4 VIKTIGE SIKKERHETSANVISNINGER</b> 9 Før ovnen kobles til	<b>ADVARSLER</b>
<b>10 KOMBINERT MIKROBØLGEOVN</b> 13 Informasjon om apparatet - merkeskilt 14 Kontrollpanel	<b>INNLEDNING</b>
<b>16 FØR FØRSTE GANGS BRUK</b> ..... <b>17 FØRSTE GANGS BRUK</b>	<b>FØRSTE KLARGJØRING AV APPARATET</b>
<b>18 VELGE HOVEDMENYENE FOR TILBEREDNING OG INNSTILLINGER</b> 19 A) Tilberedning ut fra mattype 21 B) Tilberedning ut fra driftsmodus 27 C) Tilberedning med mikrobølger 28 D) Lagre ditt eget program (my mode) ..... <b>29 STARTE TILBEREDNING</b> ..... <b>29 TILBEREDNING SLUTT OG UTKOBLING AV OVNE</b> ..... <b>30 VELGE TILLEGGSFUNKSJONER</b> ..... <b>32 VELGE GENERELLE INNSTILLINGER</b> ..... <b>34 BESKRIVELSE AV SYSTEMENE (TILBEREDNINGSMODUSENE) OG TILBEREDNINGSTABELLENE</b>	<b>INNSTILLINGER OG TILBEREDNING</b>
<b>54 VEDLIKEHOLD OG RENGJØRING</b> 55 Vanlig rengjøring av ovnen 56 Aqua clean rensesprogram 57 Ta ut og rengjøre skinnene 58 Skifte lyspære	<b>RENGJØRING OG VEDLIKEHOLD</b>
<b>59 FEILSØKINGSTABELL</b> ..... <b>60 KASSERING</b>	<b>PROBLEMLØSING</b>

# VIKTIGE SIKKERHETSANVISNINGER

---



## LES BRUKSANVISNINGEN NØYE OG TA VARE PÅ DEN FOR SENERE BRUK.

Dette apparatet kan brukes bruk av barn fra åtte år og oppover og av personer med redusert fysisk, sensorisk eller psykisk kapasitet, eller mangel på erfaring og kunnskap, dersom de er instruert i bruken av apparatet på en trygg måte og forstår farene ved bruken. Barn skal ikke leke med apparatet. Rengjøring og brukervedlikehold skal ikke utføres av barn uten tilsyn.

ADVARSEL: Apparatet og de tilgjengelige delene blir varme under bruk. Vær forsiktig så du ikke kommer borti varmeelementene. Barn under åtte år må holdes på trygg avstand eller under konstant oppsyn.

ADVARSEL: Tilgjengelige deler kan bli varme under bruk. Hold små barn på trygg avstand.

Apparatet blir varmt under bruk. Vær forsiktig så du ikke berører varmeelementene i ovnen.

Bruk bare steketermometeret som er anbefalt for denne ovnen.

ADVARSEL: Slå alltid av apparatet før du skifter lyspære. Fare for elektrisk støt!

Ikke bruk sterke, slipende rengjøringsmidler eller skarpe metallskrapere til å rengjøre glasset i ovnsdøren / glasset i de hengslede lokkene, for de kan ripe overflaten, noe som igjen kan føre til at glasset knuses.

Ikke bruk damprensere eller høytrykksrensere for å rengjøre apparatet, da dette kan føre til elektrisk støt.

Apparatet er ikke beregnet på å bli styrt av et eksternt tidsur eller et eget fjernkontrollsystem.

Utkoblingsanordningen må være integrert i det faste ledningsopplegget i henhold til kablingsforskriftene.

Hvis strømledningen er skadet, må den skiftes ut av produsenten, en servicetekniker eller en tilsvarende kvalifisert person for å unngå all fare (bare for apparater med tilkoblingsledning).

For å unngå overoppheting må apparatet ikke installeres bak en dekorfront.

**Apparatet er beregnet til husholdningsbruk.** Ikke bruk det til andre formål, for eksempel romoppvarming, tørking av kjæledyr eller andre dyr, klær, urter osv, for dette kan føre til personskade eller brann.

**Apparatet skal kobles** til strømnettet av en autorisert elektriker eller servicetekniker. Ufagmessige reparasjoner eller inngrep på apparatet kan innebære fare for alvorlig personskade eller skade på produktet.

Hvis **strømledningene** til andre apparater i nærheten av dette apparatet klemmes fast i ovnsdøren, kan de bli ødelagt, og dette kan igjen føre til kortslutning. Derfor må strømledningene til andre apparater holdes på tryggt avstand.

Ikke kle veggene i ovnen med aluminiumsfolie, og ikke sett langpanner eller andre kokekar i bunnen av ovnen. Aluminiumsfolie vil hindre luftsirkulasjonen i ovnen og dermed hemme tilberedningen og skade emaljebelegget.

**Ovnsdøren blir svært** varm når ovnen er i bruk. En tredje glassplate er installert som ekstra beskyttelse, dette reduserer overflatetemperaturen på utsiden av døra (kun på enkelte modeller).

**Ovnens dørhengsler** kan bli skadet ved for stor belastning. Ikke sett tunge kokekar på den åpne ovnsdøren, og ikke støtt deg på døren når du rengjør ovnen innvendig. Ikke stå på den åpne ovnsdøra og ikke la barn sitte på den.

Ikke løft opp apparatet ved å holde i dørhåndtaket.

Det er trygt å bruke apparatet både med og uten skinner til stekebrett.

Kontroller at ventilasjonsåpningene ikke tildekkes eller blokkeres på noen måte.

## Trygg bruk av mikrobølgeovnen

ADVARSEL: Hvis apparatet brukes i kombinasjonsmodus, bør barn bare få bruke det under tilsyn av voksne på grunn av de høye temperaturene.

ADVARSEL: Hvis døra eller dørpakningen er ødelagt, må ovnen ikke brukes før feilen er utbedret av en kvalifisert tekniker.

ADVARSEL: Bare kvalifiserte teknikere skal utføre service og reparasjoner som innebærer fjerning av deksler som beskytter mot mikrobølgestråler.

ADVARSEL: Verken væske eller tørrmat skal varmes opp i lufttette beholdere, da disse kan eksplodere.

Dette apparatet er beregnet på bruk i private kjøkken og lignende steder, for eksempel:

- personalkjøkken i butikker, på kontorer og på andre arbeidsplasser
- gårdskjøkken
- av gjester på hoteller, moteller og andre overnattingssteder
- kjøkkenet i B&B-hoteller og lignende

Bruk bare utstyr som egner seg til mikrobølgeovner.

Metallbeholdere med mat og drikke er ikke tillatt ved tilberedning med mikrobølger.

Når du varmer opp mat i plast- eller papirbeholdere, må du følge ekstra godt med ovnen ettersom slik emballasje kan ta fyr.

Oppvarming av drikke i mikrobølgeovnen kan føre til forsinket, plutselig koking. Vær derfor forsiktig når du håndterer beholderen.

For å hindre plutselig koking kan du legge en ikke-metallgjenstand (f.eks. en skje av tre, glass eller plast) i beholderen før du begynner å varme opp drikken.

Innholdet i tåteflasker og glass med barnemat må ristes eller røres om før det gis til barnet. Temperaturen må kontrolleres nøye så barnet ikke brenner seg.

Egg med skall og hele, hardkokte egg må ikke varmes opp i mikrobølgeovn. Det er fare for at de kan eksplodere, selv etter at mikrobølgeoppvarmingen er avsluttet.

Hvis du oppdager røyk, må du straks slå av ovnen eller trekke ut ledningen. Hold døra lukket for å kvele eventuelle flammer.

Mikrobølgeovnen er beregnet til oppvarming av mat og drikke. Tørking av mat eller klær og oppvarming av varme omslag, tøfler, svamper, fuktige kluter eller lignende kan føre til fare for personskader, gnistdannelse og brann.

Ovnen skal rengjøres regelmessig og matrester fjernes.

Hvis ikke ovnen holdes ren, kan overflaten svekkes, og dette kan til slutt føre til kortere levetid og en potensielt farlig situasjon.

Hvis apparatet er bygd inn i et skap, må det alltid brukes med åpen skapdør.



**Overhold** minimumsavstanden mellom toppkanten av ovnen og den nærmeste gjenstanden ovenfor.

Mikrobølgeovnen er beregnet til oppvarming av mat og drikke. Tørring av mat eller klær og oppvarming av varme omslag eller puter, tøfler, svamper, fuktige klær osv. kan føre til personskade, gnistdannelse og brann.

**Bruk alltid grytekluter** når du skal ta maten ut av ovnen. Enkelte kasseroller, panner eller former absorberer varmen fra maten og blir derfor svært varme.

**Sørg for** å bare bruke kokekar som egner seg til mikrobølgeovn. Ikke bruk kokekar av stål eller kokekar med gull- eller sølvkanter.

**Ikke la noe tilbehør eller utstyr** ligge i ovnen når den er avslått. For å unngå skade må du ikke slå på ovnen når den er tom.

**Ikke bruk** beholdere av porselen, keramikk eller leire hvis det er porer i materialet eller hvis innsiden ikke er glasert. Når de er varmet opp, kan fuktigheten som trenger gjennom disse porene, forårsake sprekker. Bruk bare kokekar som er beregnet for mikrobølgeovn.

Les og følg alltid instruksjonene for oppvarming i mikrobølgeovn på matens emballasje.

**Vær forsiktig** ved oppvarming av alkoholholdig mat, for det kan dannes en brennbar blanding av alkohol og luft inni ovnen. Åpne døra forsiktig.

**Når du bruker mikrobølger** eller en kombinasjon av mikrobølger og varmluft, må du ikke bruke metallkokekar, -gaffler, -skjeer, -kniver eller metallklips/fester. Husk å fjerne metallstifter og -klips fra emballasje på frosne matvarer. Når maten er oppvarmet, rører du i den eller lar den hvile til varmen er jevnt fordelt.

Koble ikke apparatet til strømforsyningen hvis det er installert en jordfeilbryter (ELCB) i strømforsyningskretsen.

## FØR OVNE KOBLES TIL



Les bruksanvisningen nøye før du kobler til apparatet. Reparasjon eller garantikrav på grunn av feil tilkobling eller feil bruk av apparatet dekkes ikke av garantien.

# KOMBINERT MIKROBØLGEOVN

## (BESKRIVELSE AV OVN OG UTSTYR - MODELLAVHENGIG)

Figuren viser en av de innbygde modellene. Etersom apparatene som denne bruksanvisningen gjelder, kan ha forskjellig utstyr, kan det hende at noen av funksjonene eller utstyret som er beskrevet i bruksanvisningen, ikke finnes på ditt apparat.

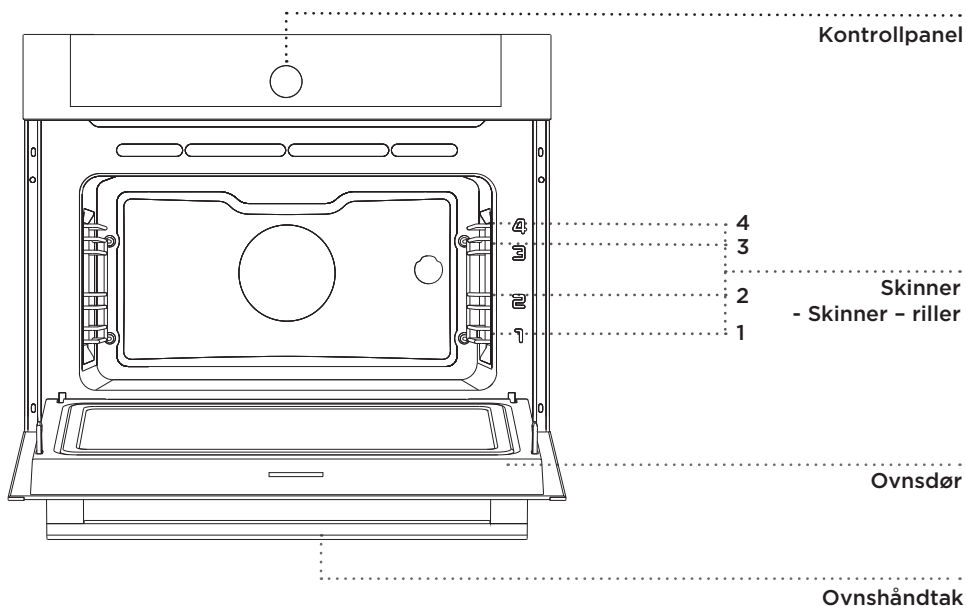

## SKINNER

Skinnene gjør det mulig å tilberede mat på 4 nivåer (vi gjør oppmerksom på at nivåene/rillene telles fra bunnen og opp).

Rille 3 og 4 er beregnet på grilling, og rille 1 brukes til mikrobølgemoduser når maten tilberedes i en glassform.

## OVNSDØRBRYTER

Bryterne deaktiverer ovnsvarmen, viften og mikrobølgene når ovnsdøra åpnes under tilberedning. Når døra lukkes, slår bryterne varmelementene og mikrobølgene på igjen.

## KJØLEVIFTE

Apparatet er utstyrt med en kjølevifte som avkjøler kabinettet og apparatets kontrollpanel.

## FORLENGET DRIFT AV KJØLEVIFTEN

Når ovnen er slått av, fortsetter viften å virke en kort stund for å kjøle ned ovnen. (forlenget drift av kjøleviften avhenger av temperaturen midt inni ovnen.)

## OVNSUTSTYR OG TILBEHØR (Modellavhengig)

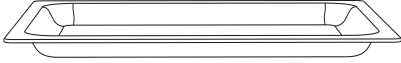

**GLASSFORMEN** brukes til tilberedning med alle systemene og til tilberedning med mikrobølger. Den kan også brukes som serveringsbrett.



**Ikke bruk risten, stekebrettet eller langpannen eller noen andre metaldeler eller tilbehør når du bruker et system med mikrobølger!**



**RISTEN** brukes til grilling eller som underlag for et kokekar, kakeform eller ildfast form.



Det er en sikkerhetslås på risten. Derfor må du løfte risten litt opp foran når du trekker den ut av ovnen.

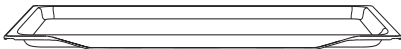

**STEBEBRETTET** er kun beregnet på steking av kaker.

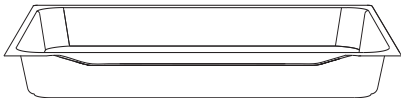

**LANGPANNEN** brukes til steking av kjøtt og steking av saftige kaker. Den kan også brukes som dryppanne.



Ikke plasser langpannen på nederste rille under tilberedningen, unntatt når du griller mat eller bruker stekespydet og bare bruker langpannen som dryppanne. Vedno vstavite v rego vodila, ki jo določata žična profila.



**Når steketilbehøret varmes opp, kan formen endres. Dette har ingen betydning for funksjonen, og tilbehøret vil gå tilbake til den opprinnelige formen når det er avkjølt.**

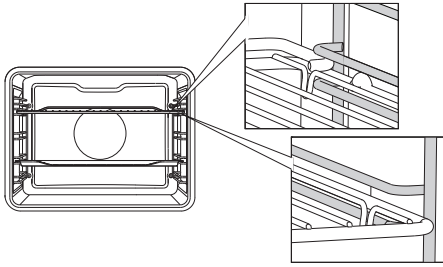

Rist, stekebrett og langpanne skal alltid plasseres i rillen mellom de to skinneprofilene.

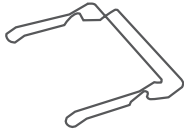

**EN STEKEBRETTHOLDER** gjør det enklere å ta ut varme stekebrett fra ovnen etter steking.



Apparatet og noen av tilbehørsdelene blir gjerne varme under tilberedning. Bruk grytekluter.

# INFORMASJON OM APPARATET - MERKESKILT (MODELLAVHENGIG)

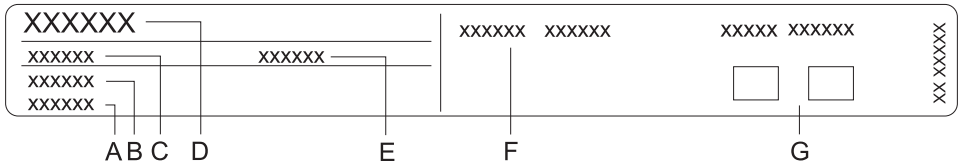

- A Serienummer
- B Kode
- C Type
- D Merke
- E Modell
- F Tekniske data
- G Samsvarssymboler

**Merkeplaten som viser grunnleggende informasjon om apparatet, er plassert på kanten av ovnen og er synlig når du åpner ovnsdøren.**

# KONTROLLPANEL

(Modellavhengig)

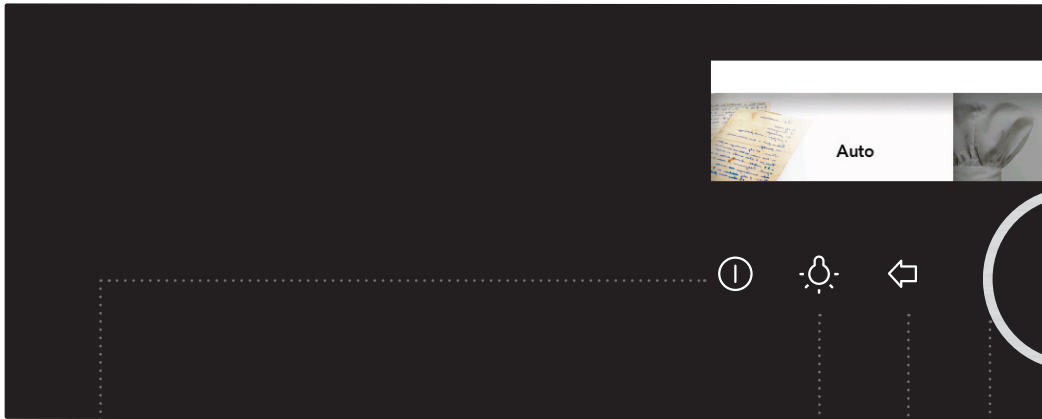

## 1 AV/PÅ-KNAPP

## 2 AV/PÅ-KNAPP FOR OVNSLYS

## 3 TILBAKEKNAPP

## 4 BRYTER FOR VALG OG BEKREFTELSE

**Berør knappen** kort for å gå tilbake til forrige meny.

**Berør og hold** for å gå tilbake til hovedmenyen.

Velg innstilling ved å dreie på bryteren.

Bekreft valget ved å trykke på bryteren.

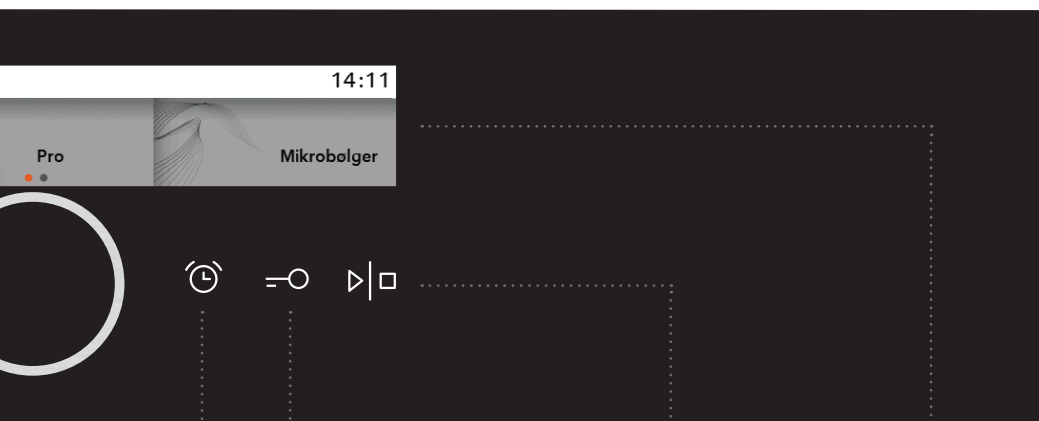

**5** KJØKKEN-  
KLOKKE/  
ALARM

**6** KNAPP FOR  
BARNESIKRING

**7** TART/STOPP-  
KNAPP

**8** DISPLAY - viser  
alle innstillingene

**Langt trykk:** START

**Langt trykk under  
bruk:** STOPP

### MERK!

Knappene reagerer bedre hvis du berører dem med en større del av fingertuppen. Hver gang du trykker på en knapp, bekreftes dette med et kort lydsignal.

# FØR FØRSTE GANGS BRUK

**Før første gangs bruk** tar du ut alt som ligger inni ovnen, inkludert eventuelt transportutstyr. Rengjør alt tilbehør og alle redskaper med varmt vann og et vanlig oppvaskmiddel. Ikke bruk slipende rengjøringsmidler.

**Før du tar ovnen i bruk**, varmer du den opp uten mat ved hjelp av overvarme og undervarme ved en temperatur på 200 °C i cirka en time. Du vil kjenne den typiske lukten av "nytt apparat". Luft rommet grundig første gang du bruker ovnen.

## MIKROBØLGEFUNKSJON

Mikrobølger brukes til koking, steking og tining av mat. De gir mulighet for rask og effektiv tilberedning uten å endre matens form eller farge.

Mikrobølger er en type elektromagnetisk stråling. Slik stråling finnes overalt rundt oss i form av radiobølger, lys og infrarøde stråler. Frekvensen for mikrobølgene er rundt 2450 MHz.

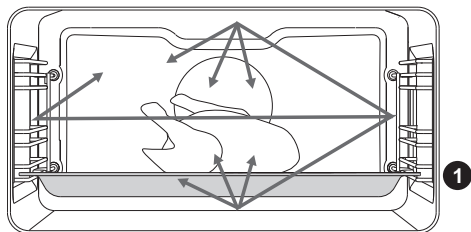

Viktige egenskaper for mikrobølgene:

- De reflekteres av metaller.
- De går gjennom alle andre materialer.
- De absorberes av vann-, fett- og suktermolekyler.

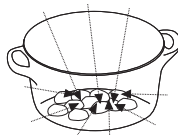
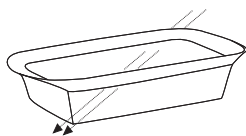

Når maten utsettes for mikrobølger, begynner molekylene å bevege seg raskt slik at det produseres varme.

Mikrobølgene trenger cirka 2,5 centimeter inn i maten. Hvis maten er tykkere, tilberedes kjernen i maten ved varmeledning, som ved tradisjonell matlaging.



**Du må ikke bruke eller aktivere mikrobølgesystemet hvis ovnen er tom.**



# FØRSTE GANGS BRUK

## VELGE SPRÅK

Når du har koblet apparatet til strømmettet for første gang og etter at det har vært frakoblet over lengre tid, må du stille inn ønsket språk. Standardspråket er engelsk.



Bekreft hver innstilling ved å trykke på BRYTEREN.



Drei BRYTEREN og velg ønsket språk. Bekreft valget.

## STILLE INN DATOEN

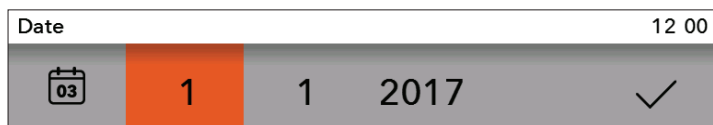

Trykk på BRYTEREN for å stille inn DATO, MÅNED og ÅR. Drei bryteren, og bekreft valget med et hakemerke.

## STILLE INN KLOKKEN



Drei BRYTEREN og still inn KLOKKEN. Bekreft valget med et hakemerke.



Ovnen virker selv om du ikke stiller inn klokkeslettet, men da kan du ikke bruke tidsurfunksjonene (se kapitlet VELGE TIDSURFUNKSJONER).

Etter noen minutter uten aktivitet skifter apparatet til hvilemodus.

## ENDRE KLOKKEINNSTILLINGER

Du kan endre klokkeslettet dersom ingen tidsurfunksjoner er aktivert (se kapitlet VELGE GENERELLE INNSTILLINGER).

# VELGE HOVEDMENYENE FOR TILBEREDNING OG INNSTILLINGER

---

Du kan styre tilberedningen på flere forskjellige måter:

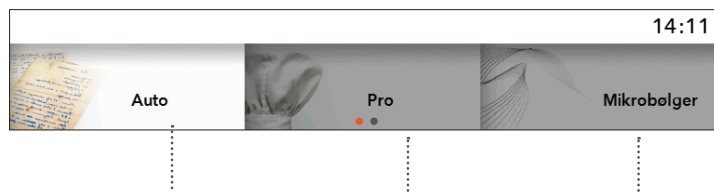

Drei BRYTEREN og velg navnet på menyen. Bekreft valget ved å trykke på BRYTEREN, NAVNET på den valgte menyen vises ovenfor.



**Bekreft hver innstilling ved å trykke på BRYTEREN.**

## A) Auto

I denne modusen velger du først mattype og deretter matrett med automatiske innstillinger for mengde, effektnivå, stekegrad og sluttid for tilberedning.

Programmet tilbyr en rekke forhåndsinnstilte oppskrifter som er testet av kokker og ernæringseksperter.

## B) Pro

Denne modusen tilbyr et utvalg retter med fabrikkinnstilte verdier, som du kan endre.

## C) Mikrobølger

Denne modusen egner seg til koking, steking og tining av mat.

## D) My mode

Med denne funksjonen kan du tilberede retter etter eget ønske, og hver gang bruke de samme trinnene og innstillingene. Du kan lagre innstillingene i ovnsens minne og hente dem frem neste gang du vil bruke dem.

# A) TILBEREDNING UT FRA MATTYPE

(Automatisk modus - Auto)

 Bekreft hver innstilling ved å trykke på BRYTEREN.



Drei BRYTEREN og velg **Auto**. Bekreft valget ved å trykke på BRYTEREN.





Velg mattype og matrett. Bekreft valget.



De forhåndsinnstilte verdiene vises. Du kan endre mengde, stekegrad og utsatt start (tilberedning slutt).

- 1 Mengde
- 2 Stekegrad
- 3 Utsatt start
- 4 Tilberedningstid
- 5 Tilberedningssystem og anbefalt effektnivå
- 6 Profesjonell modus (Pro)

 Hvis du velger symbolet  i Automatisk modus, skifter programmet til **Profesjonell modus (Pro)** (se kapitlet TILBEREDNING UT FRA MODUS).

Berør knappen **START/STOP** for å starte tilberedningen. På displayet vises alle de valgte innstillingene.

## FORVARMING

Tilberedningsprosedyrer for enkelte retter i modusen Auto inkluderer også forvarmingsfunksjonen .

Når du velger retten, vises følgende melding: **"Det valgte programmet inkluderer forvarming."** (Bekreft valget med BRYTEREN.) "Forvarming startet." Ikke sett inn maten ennå. Faktisk og innstilt temperatur vil vises vekselvis på displayet.

Når den valgte temperaturen er nådd, stopper forvarmingen og du hører et lydsignal.

Følgende melding vises på displayet: **"Forvarming ferdig."**

Åpne døra og sett inn maten. Programmet fortsetter tilberedningen med de valgte innstillingene.



Funksjonene forvarming og utsatt start kan ikke brukes samtidig.

# B) TILBEREDNING UT FRA DRIFTSMODUS

(Profesjonell modus (Pro))

 Bekreft hver innstilling ved å trykke på BRYTEREN.

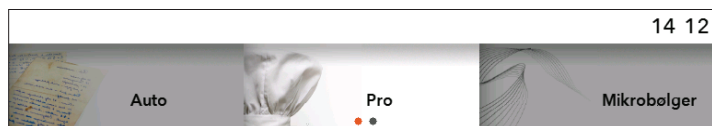

Drei BRYTEREN og velg **Pro**. Bekreft valget.

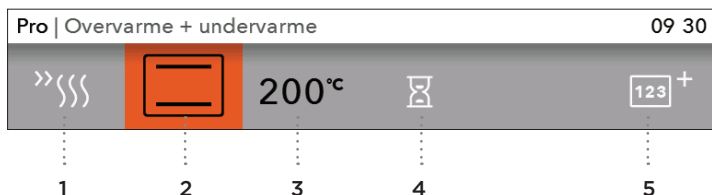

Velg dine egne grunninnstillinger.

## GRUNNINNSTILLINGER

- 1 Forvarming
- 2 System (se tabellen OVNSSYSTEMER)
- 3 Ovnstemperatur

## TILLEGGSSINNSTILLINGER

- 4 Tilberedningstid (se kapitlet TIDSURFUNKSJONER - VARIGHET)
- 5 Flertrinns tilberedning (se kapitlet FLERTRINNS TILBEREDNING)

## FORVARMING

Bruk forvarmingsfunksjonen hvis du vil varme opp ovnen til ønsket temperatur så raskt som mulig.











Når dette symbolet  er valgt, vil forvarmingsfunksjonen bli slått på og en melding vises. **"Forvarming startet."** Ikke sett inn maten ennå. Faktisk og innstilt temperatur vil vises vekselvis på displayet.

Når den valgte temperaturen er nådd, stopper forvarmingen og du hører et lydsignal. Følgende melding vises på displayet: **"Forvarming ferdig."**

Åpne døra og sett inn maten. Programmet fortsetter tilberedningen med de valgte innstillingene.

 Funksjonene forvarming og utsatt start kan ikke brukes samtidig.

## OVNSSYSTEMER (avhengig av modell)

SYS-TEM	BESKRIVELSE	FORHÅND-SINNSTILT TEM- PERATUR (°C)	MIN-MAKS- TEMPERATUR (°C)
<b>OVNSSYSTEMER</b>			
	<b>OVERVARME + UNDERVARME</b> Varmeelementene i bunnen og taket av ovnsrommet stråler jevn varme ut i ovnen. Kaker og kjøtt kan bare stekes på ett nivå.	200	30 - 250
	<b>OVERVARME</b> Bare varmeelementet i ovnstaket stråler ut varme. Bruk dette elementet til å brune oversiden av retten.	150	30 - 235
	<b>UNDERVARME</b> Bare varmeelementet i ovnsbunnen stråler ut varme. Bruk dette elementet til å brune undersiden av retten.	160	30 - 235
	<b>LITEN GRILL</b> Bare grillelementet, en del av det store grillsettet, er i bruk. Bruk dette varmeelementet til å grille et par enkle smørbrød eller ølpølser eller til risting av brød.	240	30 - 250
	<b>STOR GRILL</b> Overelementet og grillelementet er i funksjon. Varmen stråles direkte ut fra grillelementet, som er montert i ovnstaket. For å forsterke varmeeffekten kan overelementet også aktiveres. Dette systemet brukes til grilling av mindre mengder enkle smørbrød eller ølpølser og til risting av brød.	240	30 - 250
	<b>STOR GRILL + VIFTE</b> Grillelementet og viften er i funksjon. Denne kombinasjonen brukes til å grille kjøtt og steke større kjøttstykker eller fjærfe på ett nivå. Den egner seg også til gratinering og til bruning for å få sprø skorpe.	170	30 - 250
	<b>VARMLUFT + UNDERVARME</b> Underelementet, varmluftselementet og viften er i funksjon. Dette brukes til å steke pizza, saftige kaker, fruktkaker, gjærbakst og mørdeig på flere nivåer samtidig.	200	30 - 250
	<b>VARMLUFT</b> Varmluftselementet og viften er i funksjon. Viften som er montert i ovns bakvegg, sørger for kontinuerlig sirkulasjon av den varme luften rundt steken eller bakverket. Denne modusen brukes til steking av kjøtt og steking av bakverk på flere nivåer samtidig.	180	30 - 250
	<b>ECO-VARMLUFT <sup>1)</sup></b> I denne modusen er strømforbruket under tilberedningen optimert. Denne modusen brukes til steking av kjøtt og kaker.	180	120-275
	<b>UNDERVARME + VIFTE</b> Dette brukes til steking av gjærbakst som heves langsomt og til konservering av frukt og grønnsaker.	180	30 - 230

SYS-TEM	BESKRIVELSE	FORHÅND-SINNSTILT TEM- PERATUR (°C)	MIN-MAKS- TEMPERATUR (°C)
<b>OVNSSYSTEMER</b>			
	<b>GRILLING</b> I den automatiske stekemodusen/-systemet er over- elementet i funksjon sammen med grillelementet og varmluftselementet. Dette systemet brukes til steking av alle typer kjøtt.	180	30 – 240

<sup>1)</sup> Den brukes til å bestemme energieffektivitetsklassen i henhold til normen EN 60350-1. I denne modusen vises ikke den faktiske temperaturen i ovnen på grunn av en spesiell driftsalgoritme og bruk av restvarme.

SYSTEM	BESKRIVELSE	FORHÅNDSINN- STILT TEMPERA- TUR (°C)	MIN-MAKS- TEMPERATUR (°C)
	<b>MIKROBØLGER</b> Mikrobølger brukes til tilberedning og tining. De gir mulighet for rask og effektiv tilberedning uten å endre matens form eller farge.	-	1000
	<b>VARMLUFT + MIKROBØLGER</b> Bruk dette systemet til alle typer kjøtt, stuinger, grønnsaker, paier, kaker, brød og gratinerte retter (dvs. mat som krever lengre tilberedningstid).	160	600
	<b>GRILL + VIFTE + MIKROBØLGER</b> Bruk denne kombinasjonen til mindre stykker kjøtt, fisk og grønnsaker. Den gir mulighet til rask tilberedning og maten får en pent brunet, sprø skorpe.	200	600

EFFEKTIVÅL	BRUK
1000 W	<ul style="list-style-type: none"> <li>• Rask oppvarming av drikke, vann og retter som inneholder mye vann.</li> <li>• Tilberedning av retter som inneholder mye vann (supper, sauser osv.).</li> </ul>
750 W	<ul style="list-style-type: none"> <li>• Tilberedning av friske eller frosne grønnsaker.</li> </ul>
600 W	<ul style="list-style-type: none"> <li>• Smelting av sjokolade.</li> <li>• Tilberedning av fisk og sjømat, oppvarming på to nivåer.</li> <li>• Tilberedning av tørkede bønner ved lav varme.</li> <li>• Oppvarming og tilberedning av ømfintlige eggbaserte retter.</li> </ul>
360 W	<ul style="list-style-type: none"> <li>• Tilberedning ved lav varme av meieriprodukter og syltetøy.</li> </ul>
180 W	<ul style="list-style-type: none"> <li>• Manuell tining og mykning av smør eller is krem.</li> </ul>
90 W	<ul style="list-style-type: none"> <li>• Tining av kaker med krem.</li> </ul>

Berør knappen **START/STOP** for å starte tilberedningen. På displayet vises alle de valgte innstillingene.

 Symbolet °C blinker på displayet til den valgte temperaturen er nådd. Et lydsignal høres. Du kan ikke endre tilberedningssystem underveis.

## TIDSURFUNKSJONER - TID

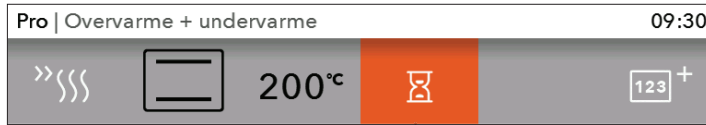

I grunnmodusen Profesjonell kan du velge **Tidsurfunksjoner**. Bekreft valget ved å trykke på BRYTEREN.

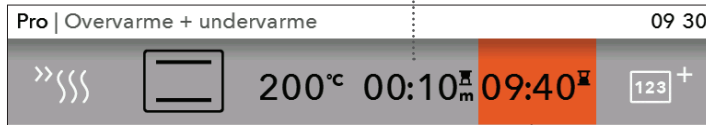

Hvor lenge ovnen skal være på

Utsatt start



### Stille inn tilberedningstid

I denne modusen kan du velge hvor lenge ovnen skal være på. Still inn ønsket tilberedningstid og bekreft valget (maks. tilberedningstid er 10 timer).

Den viste sluttiden for tilberedningen oppdateres automatisk.

Trykk på START for å starte tilberedningen.

På displayet vises alle de valgte innstillingene.

Slå av alle tidsurfunksjonene ved å sette den valgte tiden til 0.



### Utsatt start av ovnen

 Utsatt tilberedning er ikke mulig med systemene liten grill, stor grill og grill med vifte.

Med denne funksjonen kan du velge hvor lenge tilberedningen skal vare (tilberedningstid) og når du ønsker at maten skal være ferdig (sluttid) (starten kan utsettes inntil 24 timer).

Kontroller at klokken viser helt riktig tid.

Eksempel:

Klokken er: 12:00

Tilberedningstid: 2 timer

Sluttid for tilberedning: 18:00

Still først inn TILBEREDNINGSTIDEN (2 timer).

Summen av gjeldende klokkeslett og tilberedningstid vises automatisk (14:00).

Velg deretter SLUTTID og still inn tidsuret (18:00).

Trykk på START for å starte tilberedningen.

Tidsuret vil ikke starte før den innstilte starttiden. På displayet vises meldingen: "**Utsatt start. Tilberedning starter kl. 16:00.**" Når den innstilte tiden er ute, slås ovnen automatisk av.



Når den innstilte tiden er ute, slås ovnen automatisk av (tilberedning slutt). Du hører et kort lydsignal og menyen Avslutt vil vises på displayet.

Etter noen minutter uten aktivitet skifter apparatet til hvilemodus.



# FLERTRINNS TILBEREDNING

Med denne modusen kan du kombinere tre forskjellige påfølgendetyper tilberedning for en rett.

Ved å velge forskjellige innstillinger kan du tilberede retten akkurat som du ønsker.

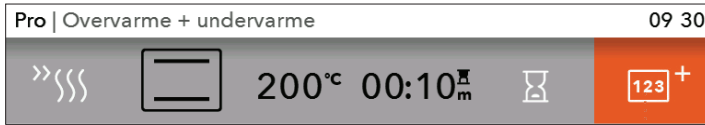

**Step program** can be selected in the basic Professional mode and Microwaves. Confirm the setting by pressing on the KNOB.

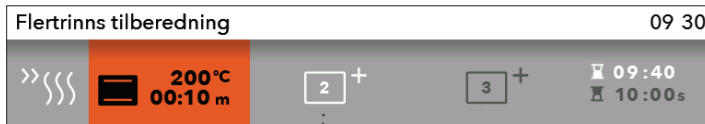

Velg:  
Trinn 1, Trinn 2, Trinn 3  
Bekreft innstillingene ved å trykke på BRYTEREN.



Trinn 1 er allerede valgt hvis du har stilt inn Tidsurfunksjoner på forhånd.



Still inn system, temperatur og tid. Bekreft valget med et HAKEMERKE ved å trykke på BRYTEREN.

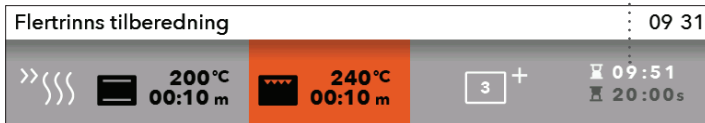



Samlet tilberedningstid - slutt

Fremdrift for aktivt trinn

Temperatur og varighet for det valgte trinnet

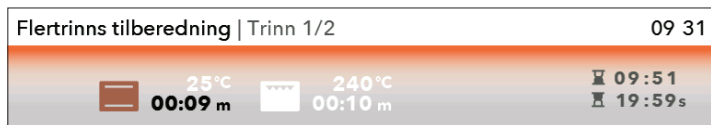
Når du berører START-knappen, vil ovnen først begynne i henhold til trinn 1. (fremdriftsindikatoren nede på displayet viser gjeldende trinn i tilberedningsprosessen). Etter en bestemt tid aktiveres trinn 2 og deretter trinn 3 hvis du har valgt dette.



 Hvis du vil slette noen av trinnene under tilberedningen, dreier du BRYTEREN, velger trinnet og sletter det ved å bekrefte et KRYSS. Du kan bare gjøre dette dersom trinnene ikke er påbegynt ennå.

## C) TILBEREDNING MED MIKROBØLGER



Bekreft hver innstilling ved å trykke på BRYTEREN.

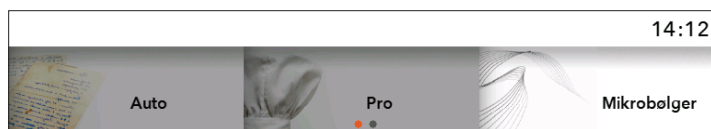

Drei BRYTEREN og velg mikrobølger. Bekreft innstillingen ved å trykke på BRYTEREN.

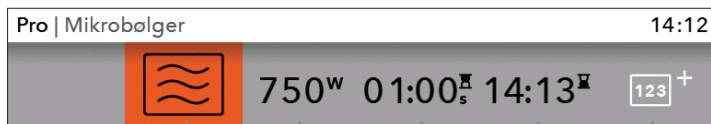

Velg innstillingene ved å dreie BRYTEREN. Trykk for å bekrefte.

1 2 3 4 5

- 1 Mikrobølgemodus
- 2 Effekt/temperatur (for kombinerte moduser)
- 3 Tilberedningstid
- 4 Utsatt start
- 5 Trinmodus (se kapitlet TRINNVIS TILBEREDNING)

I mikrobølgemodus er klokkefunksjonen – utsatt start ikke tilgjengelig.

Berør START/STOP-knappen for å starte ovnen.  
De valgte innstillingene og nedtelling av tiden vises på displayet.



Hvis du valgte et kombinert system med mikrobølger, blinker symbolet °C helt til innstilt temperatur er nådd.

# D) LAGRE DITT EGET PROGRAM (MY MODE)

Når tilberedningen er ferdig, vises menyen "Avslutt". Velg symbolet  for å lagre innstillingene i ovnens minne.



Drei BRYTEREN og velg **My mode** i hovedmenyen.



Du kan lagre inntil 12 oppskrifter i minnet.



Drei BRYTEREN og bekreft de aktuelle bokstavene for å angi navnet. Ved behov kan du slette et tegn med pilen; lagre navnet med hakemerket.

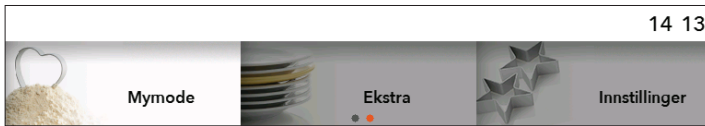

Du kan hente frem favorittoppskriftene ved å velge Mine oppskrifter i hovedmenyen. Bekreft valget med BRYTEREN.

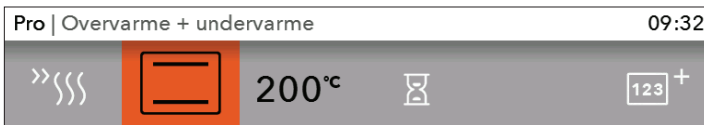

De forhåndsinnstilte verdiene vises, og du kan endre dem hvis nødvendig.

Når programmet er ferdig, vises menyen **Avslutt**. Hvis du har gjort noen endringer, kan du lagre dem ved å velge symbolet . Velg en oppskrift med det samme navnet. Teksten **"Programmet blir overskrevet"** vises på displayet.

- Bekreft valget for å lagre oppskriften under det samme navnet eller et nytt navn.
- Du kan også avbryte valget. Da åpnes et display der du kan velge et nytt felt og lagre den nye oppskriften der.

# STARTE TILBEREDNING

Før du begynner tilberedningen, blinker START/STOP-knappen.

Start tilberedningsprosessen ved å berøre START/STOP-knappen kort. Hvis du vil endre de gjeldende innstillingene under tilberedningen, dreier du på BRYTEREN og velger innstillingen eller verdien. Bekreft valget.



 Hvis døra åpnes under tilberedningsprosessen, stopper tilberedningen og starter igjen når døra lukkes. Dette må gjøres innen 3 minutter, ellers avsluttes tilberedningsprosessen og ordet Slutt vises på displayet.

## TILBEREDNING SLUTT OG UTKOBLING AV OVNE

Du kan avslutte tilberedningsprosessen ved å berøre START/STOP-knappen.

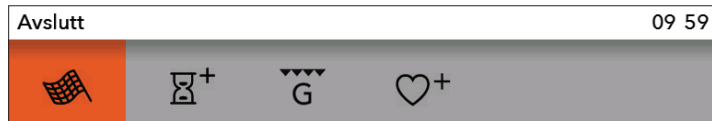

Drei BRYTEREN, menyen **Avslutt** vises sammen med symbolene.



### Avslutt

Velg ikonet og avslutt tilberedningen. På displayet vises hovedmenyen.



### Legg til tid

Du kan forlenge tilberedningstiden ved å velge ikonet. Du kan bestemme en ny tid for tilberedning slutt (se kapitlet TIDSURFUNKSJONER - VARIGHET).



### Grateng

Velg dette symbolet for å brune det øverste laget av retten etter tilberedningen.



### Legg til i favoritter

Du kan lagre de valgte innstillingene i ovns minne og bruke dem på nytt neste gang.

 Etter bruk av ovnen kan det være litt vann igjen i kondenskanalen (under døren). Tørk av kanalen med en svamp eller en klut.

# VELGE TILLEGGSFUNKSJONER

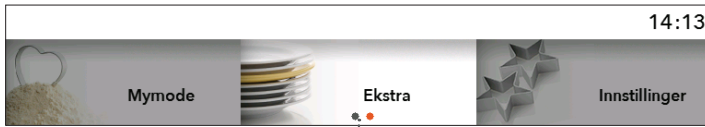

Drei BRYTEREN og velg **Ekstra** i hovedmenyen. Bekreft valget. Tilleggsfunksjonsmenyen vises.



Enkelte funksjoner er ikke tilgjengelige i alle systemer, dette vil varsles med et lydsignal.

## Rengjøring / Aqua Clean

Dette programmet gjør det lettere å fjerne eventuelle flekker fra ovnsrommet. (Se kapitlet RENGJØRING OG VEDLIKEHOLD.)

## Tining

Når denne funksjonen er aktiv, brukes bare luftsirkulasjon. Ingen varmeelementer er på.

Det er bare viften som er i drift.

Funksjonen brukes til langsom tining av frosne matvarer (kaker, brød, boller, rundstykker og frossen frukt).

Velg symbolet og still inn mattype og vekt og start- og sluttid for tiningen.

Etter halve tiden bør maten snus, omrøres eller skilles fra hverandre hvis den henger sammen.

## Varmeskapsfunksjon

Bruk denne funksjonen til å holde ønskede retter ved ønsket temperatur.

Ved å velge symbolet kan du stille inn temperatur og start- og sluttid for varmeskapsfunksjonen.

## Tallerkenoppvarming

Bruk denne funksjonen til å varme opp middagsserviset (tallerkener, kopper) før du serverer mat slik at maten holder seg varm lenger. Ved å velge symbolet kan du stille inn temperatur og start- og sluttid for oppvarmingen.

## Hurtig forvarming

Bruk denne funksjonen hvis du ønsker rask oppvarming av ovnen til en bestemt temperatur. Ikke egnet for tilberedning av mat. Når ovnen er varmet opp til den innstilte temperaturen, er forvarmingen ferdig og ovnen er klar for tilberedning med valgt program.

## Shabbat

I denne modusen settes temperaturen mellom 85 og 180 °C, og tiden kan stilles inn (inntil 74 timer) for varighet på sabbaten. Trykk på START for å starte nedtellingen. Et lys tennes i ovnen. Alle lyder og drift deaktiveres unntatt AV/PÅ-knappen. Når prosessen er fullført, kan innstillingene lagres.

 Ved strømbrudd avbrytes Shabbat-funksjonen og ovnen går tilbake til startposisjonen.



**Advarsel: Produsenten er ikke ansvarlig for feil bruk av Shabbat-funksjonen.**

Avslutt

13 44



Drei BRYTEREN for å vise menyen **Avslutt** med visning av symboler.

# VELGE GENERELLE INNSTILLINGER

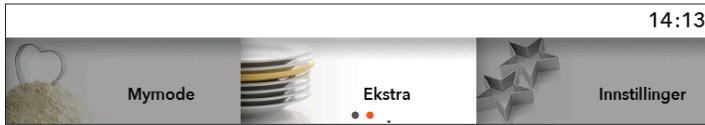

Drei BRYTEREN og velg **Innstillinger** i hovedmenyen. Bekreft valget.

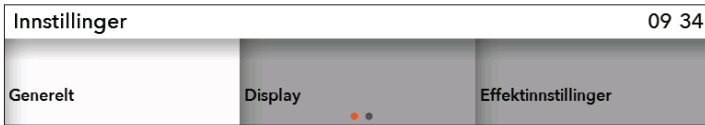

Ved å dreie BRYTEREN kan du navigere i menyen. Bekreft hvert valg ved å trykke på BRYTEREN.

## Generelt

**Språk** - Velg språket du ønsker teksten skal vises på.

**Dato** - Still inn datoen når du kobler apparatet til strømmettet for første gang eller dersom apparatet har vært frakoblet fra strømmettet over lengre tid (over en uke). Still inn dato, måned og år.

**Tid** - Klokkeslettet må stilles inn når du kobler apparatet til strømmettet for første gang eller dersom apparatet har vært frakoblet fra strømmettet over lengre tid (over en uke). Still inn **KLOKKEN** - tid. I feltet Tid kan du også velge digital eller analog klokkevisning.

**Lyd** - Volumet på lydsignalet kan bare stilles inn når ingen tidsfunksjoner er aktivert (bare klokkeslettet vises).

Volum - du kan velge tre forskjellige volumnivåer.

Lyd på knapper - kan aktiveres eller deaktiveres.

Lyd ved start/stopp - kan aktiveres eller deaktiveres.

## Display

I denne menyen kan du stille inn:

**Lysstyrke** - du kan velge mellom tre forskjellige nivåer.

**Nattmodus** - still inn når du ønsker at displayet skal dimmes.

**Apparat til hvilemodus** - Displayet slås automatisk av etter 1 time.

## Innstillinger for tilberedning av mat

My microwave settings

Default program intensity.



## System

### Apparatinformasjon

#### Fabrikkinnstillinger

**Ovnslys når ovnen står på** - lyset slås av når du åpner døra under tilberedningen.

**Ovnslys** - Lyset i ovnen aktiveres automatisk når du åpner døra eller slår på ovnen. Når tilberedningen er ferdig, blir lyset stående på ett ekstra minutt. Du kan slå lyset på eller av ved å trykke på lysbryteren.



## BARNESIKRING

Den aktiveres ved å berøre knappen BARNESIKRING. Meldingen **"Barnesikring aktivert"** vises på displayet. Berør knappen på nytt for å slå av barnesikringen.



Hvis barnesikringen er aktivert uten noen tidsurfunksjon (bare klokken vises), virker ikke ovnen. Hvis barnesikringen er aktivert etter at en tidsurfunksjon er valgt, vil ovnen fungere normalt, men det vil ikke være mulig å endre innstillingene. Når barnesikringen er aktivert, kan ikke systemer eller tilleggsfunksjoner endres. Den eneste mulige endringen er å avslutte tilberedningen. Barnesikringen blir stående på selv om ovnen slås av. For å velge et nytt system må du først deaktivere barnesikringen.



## STILLE INN KJØKKENKLOKKEN

Kjøkkenklokken kan brukes separat, uavhengig av driften av ovnen. Den aktiveres ved å trykke på knappen. Maks. innstilling er 10 timer. Når den innstilte tiden er ut, høres et kort lydsignal. Dette kan du slå av ved å trykke på en hvilken som helst knapp. Lydsignalet slås automatisk av etter ett minutt.



**Etter et strømbrudd eller etter at apparatet er slått av, vil alle tilleggsinnstillingene forbli lagret.**

# BESKRIVELSE AV SYSTEMENE (TILBEREDNINGSMODUSENE) OG TILBEREDNINGSTABELLENE

---

Hvis du ikke finner den ønskede maten i tilberedningstabellen, finner du informasjon om lignende type mat.

Informasjonen som vises gjelder for tilberedning på ett nivå.

Et foreslått temperaturområde vises. Start med den laveste temperaturinnstillingen, og øk den hvis du synes maten ikke er tilstrekkelig brunet.

Tilberedningstidene er grove anslag og kan variere ut fra flere forhold.

**Forvarm bare ovnen** når det står i oppskriften eller i tabellene i denne bruksanvisningen. Det går mye energi til å varme opp en tom ovn. Derfor sparer du mye energi ved å steke flere typer kaker eller pizzaer etter hverandre fordi ovnen da allerede er oppvarmet.

Når du bruker bakepapir, må du kontrollere at det tåler høye temperaturer.

Når du tilbereder større stykker kjøtt eller store kaker, vil det produseres mye damp inni ovnen som igjen kan kondenseres på ovnsdøra. Dette er et naturlig fenomen som ikke påvirker apparatets funksjon. Tørk av døren og glasset etter tilberedningen.

Slå av ovnen cirka 10 minutter før tilberedningen er ferdig for å spare energi ved å bruke den oppsamlede varmen (dette gjelder ikke programmer med mikrobølger).

Ikke avkjøl maten i en lukket ovn, da unngår du kondens (dugg).



**Symbolet \* betyr at ovnen skal forvarmes når du bruker det aktuelle tilberedningssystemet.**

## OVERVARME + UNDERVARME

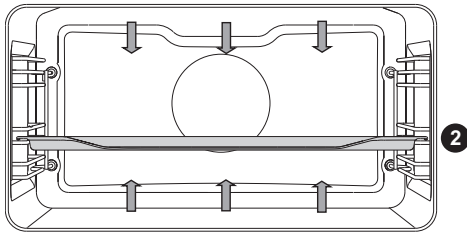

Varmeelementene i bunnen og taket av ovnsrommet stråler jevn varme ut i ovnen.

### Steke kjøtt

Bruk emaljert, herdet glass, leirgryter eller støpejernsform eller langpanne. Stekebrett av rustfritt stål er ikke egnet, for de reflekterer varmen i for stor grad.

Sørg for nok væske under steking for å hindre at kjøttet blir brent. Snu kjøttet under tilberedningen. Steken vil holde seg saftigere hvis du dekker den til.

Type mat	Vekt (g)	Rille (nedenfra)	Temperatur (°C)	Tilberedningstid (v min)
<b>KJØTT</b>				
Svinestek	1500	1	180-200	90-120
Svinekam	1500	1	180-200	110-140
Svinerull	1500	2	180-200	90-110
Oksestek	1500	1	170-190	120-150
Kalverull	1500	2	180-200	80-100
Lam indrefilet	1500	1	180-200	60-80
Kaninstek	1000	2	180-200	50-70
Hjorteskank	1500	1	180-200	90-120
Brødrull med kjøtt	/	2	180-200	15-30
<b>FISK</b>				
Brasert fisk	1000 g/stykke	2	190-210	40-50

## Steke kaker

Bruk bare ett nivå og mørke stekebrett eller langpanner. På lyse stekebrett eller langpanner vil bruningen av bakverket bli dårligere, fordi slikt utstyr vil reflektere varmen. Sett alltid kakeformene på risten. Ta ut risten hvis du bruker stekebrettet som følger med. Steketiden blir kortere hvis ovnen er forvarmet.

Type mat	Rille (nedenfra)	Temperatur (°C)	Tilberedningstid (min)
<b>BAKVERK</b>			
Hvitt brød, 1 kg *	2	220	10-15
		180-190	30-40
Bokhvetebrød, 1 kg *	2	180-190	50-60
Helkornbrød, 1 kg *	2	180-190	50-60
Rugbrød, 1 kg *	2	180-190	50-60
Speltbrød, 1 kg *	2	180-190	50-60
Sufflé	2	170-190	40-50
Rundstykker *	2	190-210	20-30
Valnøttkake	1	170-180	50-60
Sukkerbrød *	1	160-170	30-40
Makroner (marengs)	2	130-150	15-25
Brødruller med grønnsaker	2	190-200	25-35
Brødruller med frukt	2	190-200	25-35
Småkaker av gjærdeig	2	200-210	20-30
Kålpiroger *	2	190-200	25-35
Fruktkake	1	130-150	80-100
Marengs	2	80-90	110-130
Boller med syltetøy (fylt gjærbakst)	2	170-180	30-40

Tips	Bruksområde
Er kaken gjennomstekt?	<ul style="list-style-type: none"> <li>• Stikk en tannpirker eller et stekespidd ned øverst i kaken. Hvis det ikke er spor av deig når tannpirkeren eller stekespiddet trekkes ut, er kaken gjennomstekt.</li> <li>• Slå av ovnen og bruk restvarmen.</li> </ul>
Falt kaken sammen?	<ul style="list-style-type: none"> <li>• Sjekk oppskriften.</li> <li>• Bruk mindre væske neste gang.</li> <li>• Legg merke til miksetiden når du bruker små mikser, hurtigmikser osv.</li> </ul>
Er kaken for lys under?	<ul style="list-style-type: none"> <li>• Bruk mørkt stekebrett eller langpanne.</li> <li>• Sett stekebrettet en rille lenger ned, og slå på underelementet mot slutten av steking.</li> </ul>
Er kaken med saftig fyll ikke gjennomstekt?	<ul style="list-style-type: none"> <li>• Øk temperaturen og forleng steketiden.</li> </ul>



Langpannen må ikke plasseres på nederste rille.

## LITEN GRILL, STOR GRILL

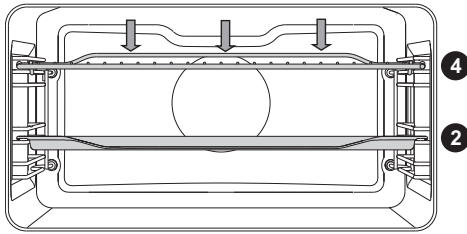

I modusen stor grill er overelementet og grillelementet i ovnstaket på.

Ved vanlig grilling er det bare grillelementet, en del av det store grillsettet, som er på.

Maksimalt tillatt temperatur: 240 °C.

Forvarm det infrarøde (grill-)elementet i fem minutter.

Overvåk tilberedningen hele tiden.

Kjøttet kan raskt bli brent på grunn av høy temperatur.

Steking med grillelement egner seg til sprø og fettfattig tilberedning av bratwurst, kjøtt- og fiskestykker (biff, filet, laksebiff osv.) eller ristet brød.

Når du griller direkte på risten, må du smøre den med olje for å hindre at kjøttet setter seg fast.

Sett risten på fjerde rille. Sett dryppannen på første eller andre rille.

Ved steking i form må du sørge for nok fuktighet for å hindre at kjøttet blir brent. Snu kjøttet under steking.

Rengjør ovnen og tilbehøret hver gang grillen har vært brukt.

### Grilltabell - liten grill

Type mat	Vekt (g)	Rille (nedenfra)	Temperatur (°C)	Tilberedningstid (min)
<b>KJØTT</b>				
Biff, blodig	180 g/stykke	3	240	20-25
Svinenakkefilet	150 g/stykke	3	240	25-30
Koteletter	280 g/stykke	3	240	30-35
Grillpølser	70 g/stykke	3	240	20-25
<b>RISTET BRØD</b>				
Ristet brød	/	3	240	5-10
Enkle smørbrød	/	3	240	5-10

## Grilltabell - stor grill

Type mat	Vekt (g)	Rille (nedenfra)	Temperatur (°C)	Tilberedningstid (min)
<b>KJØTT</b>				
Biff, blodig	180 g/stykke	3	240	10-15
Biff, gjennomstekt	180 g/stykke	3	240	15-20
Svinenakkefilet	150 g/stykke	3	240	15-20
Koteletter	280 g/stykke	3	240	20-25
Kalvefilet	140 g/stykke	3	240	15-20
Grillpølser	70 g/stykke	3	240	10-20
Boksekjøtt (postei)	150 g/stykke	3	240	15-20
<b>FISK</b>				
Laksebiffer/fileter	200 g/stykke	3	240	15-20
<b>RISTET BRØD</b>				
6 brødskiver	/	3	240	1-4
Enkle smørbrød	/	3	240	2-5

Når du griller i langpanne, må du passe på at det er nok væske for å unngå at maten blir brent. Snu kjøttet under tilberedningen.

Når du steker ørret, må du klappe fisken tørr med et papirhåndkle. Krydre på innsiden; dekk med olje på utsiden og legg fisken på risten. Ikke snu fisken under steking.



**Hold alltid ovnsdøren lukket når du bruker grillelementet (infrarødt).**

**Grillelement, rist og annet ovnstilbehør blir svært varmt under grillingen. Derfor må du bruke grytekluter og kjøttklyper.**

## STOR GRILL + VIFTE

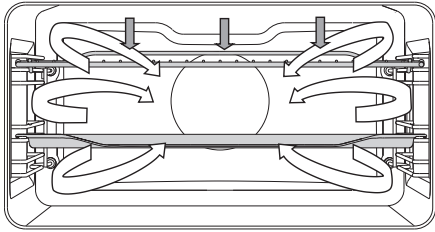

I denne modusen aktiveres grillelementet og viften samtidig. Passer til grilling av kjøtt, fisk og grønnsaker.

4

2

(se beskrivelse og tips for GRILLING.)

Type mat	Vekt (g)	Rille (nedenfra)	Temperatur (°C)	Tilberedningstid (min)
<b>KJØTT</b>				
And	2000	1	180-200	90-110
Svinestek	1500	1	170-190	90-120
Svinekam	1500	1	160-180	100-130
Halv kylling	700	1	190-210	50-60
Kylling	1500	1	200-220	60-80
Kjøttpudding	1500	1	160-180	70-90
<b>FISK</b>				
Ørret	200 g/stykke	2	200-220	20-30



## VARMLUFT + UNDERVARME

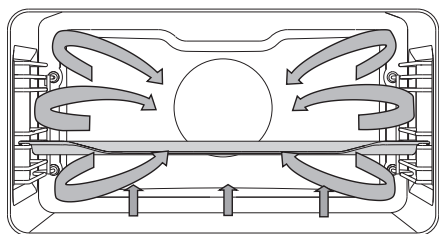

Underelementet, varmluftselementet og varmluftsviften er i funksjon. Passer til steking av pizza, eplepai og fruktkaker.

2 (Se beskrivelse og tips for OVER- og UNDERELEMENT.)

Type mat	Rille (nedenfra)	Temperatur (°C)	Tilberedningstid (min)
Ostekake, mørdeig	2	160-170	60-70
Pizza *	2	220-230	10-15
Quiche Lorraine, mørdeig	1	200-210	50-60
Eplestrudel, butterdeig	2	180-190	50-60

# VARMLUFT

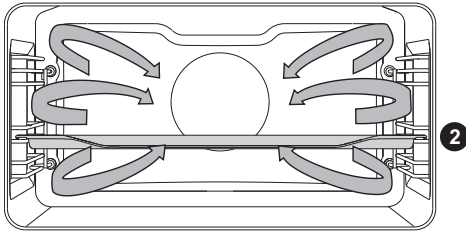

Varmluftselementet og viften er i funksjon. Viften som er montert i ovns bakvegg, sørger for kontinuerlig sirkulasjon av den varme luften rundt steken eller bakverket.

## Steke kjøtt:

Bruk emaljert, herdet glass, leirgryter eller støpejernsform eller langpanne.

Stekeformer av rustfritt stål er ikke egnet, for de reflekterer varmen i for stor grad.

Sørg for nok fuktighet under steking for å hindre at kjøttet blir brent. Snu kjøttet under steking. Steken vil holde seg saftigere hvis du dekker den til.

Type mat	Vekt (g)	Rille (nedenfra)	Temperatur (°C)	Tilberedningstid (min)
<b>KJØTT</b>				
Svinestek, med skinn	1500	1	170-190	90-120
Kylling, hel	1500	2	180-200	70-90
And	2000	1	170-190	120-150
Kyllingbryst	1000	2	190-210	50-60
Fylt kylling	1500	1	190-210	110-130

## Steke kaker

Forvarming av ovnen anbefales.

Små bakverk kan stekes på stekebrett i flere høyder (2. og 3. rille).

Husk at med flere stekebrett kan steketiden variere.

Du må kanskje ta ut det øverste brettet før det nederste.

Sett alltid bakeformer på risten. Hvis du bruker stekebrettet som følger med, må du fjerne risten.

Småkaker bør ha samme størrelse for å bli jevnt brune.

Type mat	Rille (nedenfra)	Temperatur (°C)	Tilberednings- tid (min)
<b>BAKVERK</b>			
Sukkerbrød	1	160-170	30-40
Smuldrekake	2	170-180	25-35
Plumkake	1	160-170	30-40
Rullekake *	2	170-180	15-25
Fruktkake, mørdeig	1	170-180	50-70
Challah (flettet brød)	2	170-180	35-50
Eplestrudel	2	180-190	50-60
Pizza *	2	210-220	15-20
Småkaker, mørdeig *	2	160-170	15-25
Småkaker, trykte *	2	150-160	20-30
Småkaker *	2	150-160	20-30
Småkaker, gjærdeig	2	180-190	20-35
Småkaker, butterdeig	2	180-190	20-30
Kremkaker	2	190-200	25-45
<b>FROSNE PRODUKTER</b>			
Strudel med eple og cottage	2	180-190	55-70
Pizza	2	190-200	20-35
Stekte poteter, ovnsklore	2	210-220	25-40
Kroketter, ovnsklore	2	210-220	20-35



Langpannen må ikke plasseres på nederste rille.

## ECO-VARMLUFT

eco

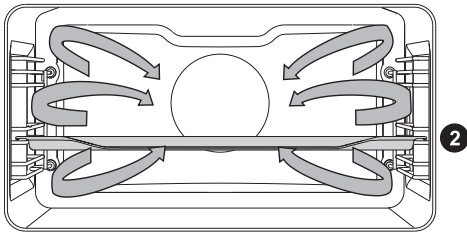

Varmluftselementet og viften er i funksjon. Viften som er montert i ovnens bakvegg, sørger for kontinuerlig sirkulasjon av den varme luften rundt kjøttet, grønnsaken eller kaken.

Type mat	Rille (nedenfra)	Temperatur (°C)	Tilberednings-tid (min)
<b>KJØTT</b>			
Svinestek, 1 kg	1	200-210	110-130
Svinestek, 2 kg	1	200-210	130-150
Oksestek, 1 kg	1	210-220	100-120
<b>FISK</b>			
Hel fisk, 200 g/stykke	2	200-210	40-50
Fiskefilet, 100 g/stykke	2	210-220	25-35
<b>BAKVERK</b>			
Trykte småkaker	2	180-190	20-30
Små cupcakes	2	190-200	30-35
Rullekake	2	200-210	15-25
Fruktkake, mørdeig	1	190-200	55-65
<b>GRØNNSAKER</b>			
Potetgrateng	2	190-200	40-50
Lasagne	2	200-210	45-55
<b>FROSNE PRODUKTER</b>			
Pommes frites, 1 kg	2	230-240	35-45
Kyllingmedaljonger, 0.7 kg	2	220-230	30-40
Fiskepinner, 0.6 kg	2	220-230	30-40



Langpannen må ikke plasseres på nederste rille.

## UNDERVARME + VIFTE

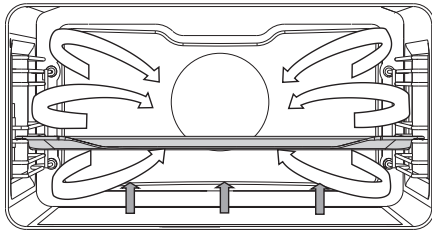

Dette brukes til steking av gjærbakst som heves langsomt og til konservering av frukt og grønnsaker. Bruk andre rille og et stekebrett slik at varmluften kan sirkulere på oversiden av brettet.

## KONSERVERING

Tilbered maten som skal konserveres og gjør klar glassene. Bruk tradisjonelle glass med gummipakning og glasslokk. Ikke bruk glass med gjengede LOKK eller metallokk og metallbokser. Kontroller at glassene har samme størrelse, er fylt med samme innhold og er tett forseglet.

Hell 1 liter varmt vann i langpannen (ca. 70 °C) og plasser 6 1-liters glass i langpannen. Sett langpannen i ovnen på andre rille.

Følg med glassene under konservering. Kokes til innholdet i glassene begynner å koke opp - når det begynner å boble i det første glasset.

Type mat	Rille (nedenfra)	Temperatur (°C)	Tilberedningstid (min)	Temperatur når trekking starter	Hviletid i ovnen (min)
<b>FRUKT</b>					
Jordbær (6×1 l)	2	180	40-60	slå av	20-30
Steinfrukt (6×1 l)	2	180	40-60	slå av	20-30
Fruktgrøt (6×1 l)	2	180	40-60	slå av	20-30
<b>GRØNNSAKER</b>					
Sylteagurker (6×1 l)	2	180	40-60	slå av	20-30
Bønner/gulrøtter (6×1 l)	2	180	40-60	120 °C, 60 min	20-30

## GRILLING

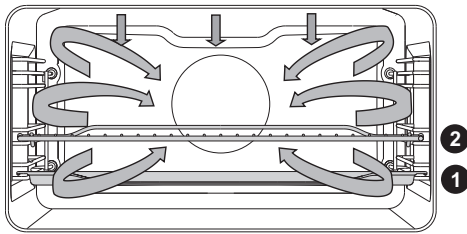

I modusen automatisk steking er overelementet i funksjon sammen med grillelementet og varmluftselementet. Dette systemet brukes til steking av alle typer kjøtt.

Når du steker direkte på risten, må du smøre risten med olje for å hindre at kjøttet setter seg fast. Sett risten på tredje rille. Sett dryppannen på første eller andre rille. Når du steker kjøtt i langpanne, setter du langpannen på 2. rille.

Type mat	Vekt (g)	Rille (nedenfra)	Temperatur (°C)	Tilberedningstid (min)	Kjernetemperatur (°C)
Oksekjøtt indrefilet	1000	2	170-190	60-80	55-75*
Kylling, hel	1500	2	180-200	65-85	85-90
Kalkun	4000	2	170-190	150-180	85-90
Svinestek	1500	2	170-190	100-120	70-85
Kjøttpudding	1000	2	170-190	50-65	80-85
Kalv	1000	2	170-190	70-90	75-85
Lam	1000	2	180-200	50-70	75-85
Vilt	1000	2	180-200	60-90	75-85
Hel fisk	1000	2	170-190	40-50	75-85
Kyllinglår	1000	2	190-210	45-55	85-90

\* blodig = 55-60 °C; medium = 65-70 °C; gjennomstekt = 70-75 °C

# MIKROBØLGER

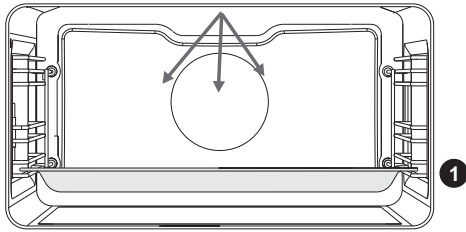

Mikrobølger brukes til tilberedning og tining.

Effektnivåer: 90, 180, 360, 600, 750, 1000 W.

1 Sett glassformen på nederste rille.

## Tining

Type mat	Vekt (g)	Effekt (W)	Tinetid (min)
<b>KJØTT</b>			
Kjøttdeig **	500	90	35-45
Kjøtt i stykker **	500	90	20-30
Biffer **	500	90	20-30
Hele kjøttstykker **	1000	90	70-80
Fjærfe - porsjoner **	500	90	25-35
Hel fisk **	200	90	15-20
<b>BAKVERK</b>			
Brød **	1000	90	20-25
Rundstykker **	500	90	10-15
Valnøttkake **	500	90	15-25
Fruktkake **	500	90	15-25
<b>FRUKT OG GRØNNSAKER</b>			
Frukt	500	90	15-25
Grønnsaker	500	90	20-30

\*\* Snu maten etter halve tilberedningstiden.

Atskilte stykker. Når tilberedningen er ferdig, lar du maten stå i romtemperatur i 10 til 20 minutter slik at varmen fordeles jevnt.

## Oppvarming

Type mat	Vekt (g)	Effekt (W)	Tinetid (min)
<b>MAT</b>			
Biffer	300 g	600	3-5
Hel fisk	200 g	600	3-5
Blandets grønnsaker *	500 g	600	3-5
Tilbehør *	500 g	600	3-5
Sauser *	500 g	600	2-4
Supper/stuinger *	5 dl	750	2-4
Pizza	500 g	600	2-4
Kyllingmedaljonger	500 g	600	2-4
Enkle smørbrød	/	600	2-4
Popkorn	90 g	1000	2-4
Smelte sjokolade	100 g	600	2-4
Mykne smør	250 g	180	2-4
Tåteflaske	2 dl	360	3-4
Barnemat	4 dl	180	2-3
<b>DRIKKE</b>			
Vann	2 dl	1000	1-2
Kaffe	2 dl	1000	1-2
Gløgg	2 dl	1000	1-2
Melk	2 dl	1000	1-2

\* Rør i maten flere ganger under oppvarmingen.



## Matlaging

Ved tilberedning av kjøtt og grønnsaker anbefaler vi bruk av en glassform med lokk. Sett glassformen på glasstekebrettet, og sett stekebrettet på nederste rille.

Type mat	Vekt (g)	Effekt (W)	Tilberedningstid (min)
<b>KJØTT</b>			
Kyllinglår **	1000	600	20-30
Kyllingvinger **	1000	600	15-25
Kylling brasert i saus *	500	1000	15-25
Kylling - hel **	1500	600	45-60
Svinestek **	1000	600	45-60
Svinekoteletter **	500	750	25-35
Biffer **	500	1000	10-20
Kjøttpudding	700	600	25-35
Kjøttboller *	1000	1000	10-20
Fisk**	200	600	15-20
<b>DESSERTER</b>			
Sjokoladesufflé	6	360	12-17
Ostesuffle	glassform	750	15-20
Fruktmos	glassform	750	12-17
Vaniljekrem	glassform	360	23-28

Type mat	Vekt (g)	Tilsetning av vann	Effekt (W)	Tilberedningstid (min)
<b>GRØNNSAKER</b>				
Potet	500	1 spiseskje/100 g	1000	13-18
Auberginer	500	1 spiseskje/100 g	600	13-18
Squash	500	1 spiseskje/100 g	360	10-15
Gulrot	500	1 spiseskje/100 g	1000	10-15
Løk	200	1 spiseskje/100 g	1000	5-10
Snittebønner	500	1 spiseskje/100 g	750	10-15
Brokkoli	1000	1 spiseskje/100 g	750	10-15
Paprika	500	1 spiseskje/100 g	1000	8-13
Blomkål	1000	1 spiseskje/100 g	750	18-23
Purre	200	1 spiseskje/100 g	1000	10-15
Rosenkål	500	1 spiseskje/100 g	1000	10-15
Sjampinjong	500	1 spiseskje/100 g	1000	10-15

Type mat	Vekt (g)	Tilsetning av vann	Effekt (W)	Tilberedningstid (min)
Asparges	500	1 spiseskje/100 g	750	5-10
Erter	500	1 spiseskje/100 g	750	25-30
Kålhode	500	1 spiseskje/100 g	750	15-20
TILBEHØR				
Ris	200	Forhold mat til væske 1:2	750	15-20
Pasta	200	Forhold mat til væske 1:2	750	10-15
Helkornpasta	200	Forhold mat til væske 1:2	1000	10-15
Havremel	500	Forhold mat til væske 1:2	1000	5-10
Brun ris	200	Forhold mat til væske 1:2	750	25-30
Risotto	500	Forhold mat til væske 1:2	750	20-25
Couscous	250	Forhold mat til væske 1:2	1000	3-8
Polenta	250	Forhold mat til væske 1:3	1000	5-10
Hirse	250	Forhold mat til væske 1:3	1000	10-15

Type mat	Vekt (g)	Effekt (W)	Tilberedningstid (min)
FROSNE PRODUKTER			
Kjøttpudding	700	600	35-45
Kylling - hel **	1500	600	55-65
Svinekjøtt **	1000	600	50-60
Kyllingmedaljonger **	500	750	10-15
Blandete grønnsaker *	500	750	10-20
Fisk **	200	600	10-15

\* Rør i maten flere ganger under oppvarmingen.

\*\* Snu maten etter halve tilberedningstiden.

## VARMLUFT + MIKROBØLGER

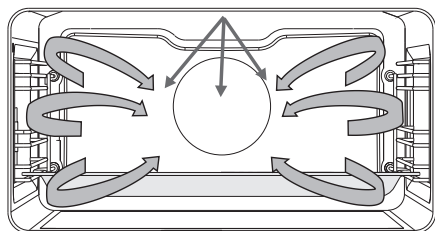

I denne tilberedningsmodusen tilberedes maten med en kombinasjon av mikrobølger og grilling.

Effektnivåer: 90, 180, 360, 600 W

1 Sett glassformen på nederste rille.

Type mat	Vekt (g)	Effekt (W)	Temperatur (°C)	Tilberednings-tid (min)
Fjærfe	1000	360	200-220	35-45
Fjærfe	Half	360	190-200	25-35
Kyllinglår	1000	600	190-200	20-30
And	1500	360	190-200	45-60
Kyllingvinger	500	600	190-200	15-20

## GRILL + VIFTE + MIKROBØLGER

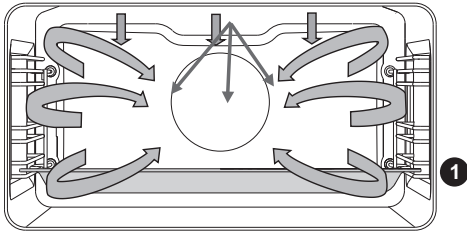

Dette systemet bruker en kombinasjon av mikrobølger og grilling med vifte for å redusere tilberedningstiden.

Effektnivåer: 90, 180, 360, 600 W Sett langpannen på nederste rille.

Type mat	Vekt (g)	Effekt (W)	Temperatur (°C)	Tilberednings-tid (min)
<b>KJØTT</b>				
Kalvestek	1500	360	180-190	70-90
Lam - ribbe	1500	360	180-190	50-60
Kjøttpudding	1000	360	180-190	40-50
Fjærfe - bryst	500	360	180-200	25-35
Andebryst	1000	360	200-210	25-35
Svinestek	1500	600	180-190	60-80
Oksestek	1500	600	180-190	60-80
Kylling, hel	1500	360	200-210	45-60
Kylling, halv	1500	360	200-210	35-45
Kyllinglår	1000	360	200-210	35-45
<b>BAKVERK</b>				
Strudel - søt	/	600	180-200	15-20
<b>GRØNNSAKER</b>				
Cannelloni	/	600	180-200	15-20
Ukrainske kålruller	/	750	180-200	25-35
Potetgrateng	800	600	180-200	25-35



Når du bruker mikrobølgesystemer, må du ikke bruke kokekar eller redskaper av metall.

Ikke forvarm ovnen.

## Stekenivå for kjøtt

TYPE KJØTT	Kjernetemperatur (°C)
<b>OKSE</b>	
Rå	40-45
Blodig	55-60
Medium	65-70
Gjennomstekt	75-80
<b>KALV</b>	
Gjennomstekt	75-85
<b>SVIN</b>	
Medium	65-70
Gjennomstekt	75-85
<b>LAM</b>	
Gjennomstekt	79
<b>FÅR</b>	
Rå	45
Blodig	55-60
Medium	65-70
Gjennomstekt	80
<b>GEITEKJØTT</b>	
Medium	70
Gjennomstekt	82
<b>FJÆRFE</b>	
Gjennomstekt	82
<b>FISK</b>	
Gjennomstekt	65-70

# VEDLIKEHOLD OG RENGJØRING



**Før rengjøring må du koble apparatet fra strømmettet og la det avkjøles.**

**Barn skal ikke utføre rengjøring eller vedlikehold av apparatet uten tilsyn.**

## Aluminiumsflater

Aluminiumsflater skal rengjøres med ikke-slipende, flytende rengjøringsmidler beregnet på slike materialer.

Ha rengjøringsmiddelet på en fuktig klut, rengjør flaten og skyll med vann.

Ikke ha rengjøringsmiddel direkte på overflaten.

Ikke bruk slipende rengjøringsmidler eller svamper.

Merk! Overflaten må ikke komme i kontakt med ovnsspray, for det kan føre til synlig og permanent skade.

## Frontpaneler av rustfritt stål

(modellavhengig)

Rengjør overflaten med et mildt rengjøringsmiddel (såpevann) og en myk, ikke-slipende svamp.

For å unngå skade på overflaten må det ikke brukes slipende eller løsemiddelbaserte rengjøringsmidler.

## Lakkerte overflater og overflater av plast

(modellavhengig)

Bruk aldri slipende rengjøringsmidler og svamper, alkoholbaserte rengjøringsmidler eller ren alkohol til rengjøring av brytere, dørhåndtak, etiketter eller merkeskiltet.

Fjern flekker straks med en myk klut og flytende rengjøringsmiddel. Du kan også bruke rengjøringsmidlene som er laget spesielt for denne typen overflater. Følg i så fall produsentens instruksjoner.



Aluminiumsflater må ikke komme i kontakt med ovnsspray, da dette vil føre til synlig og permanent skade.

## Døra til apparatet

Døra er festet til apparatet og skal ikke fjernes. Døra skal heller ikke demonteres eller fjernes på annen måte.

# VANLIG RENGJØRING AV OVNE

Du kan bruke standard rengjøringsprosedyre for å fjerne gjenstridig smuss i ovnen (bruke rengjøringsmiddel eller ovnspray). Etter en slik rengjøring må rester av rengjøringsmiddelet fjernes omhyggelig.

Rengjør ovnen og tilbehøret etter bruk for å forhindre at flekker brennes fast i overflaten. Den letteste måten å fjerne fett på er å bruke varmt såpeskum når ovnen fortsatt er varm.

Til gjenstridig skitt og smuss bruker du vanlige rengjøringsmidler for ovner. Skyll deretter ovnen grundig med rent vann for å fjerne alle rester etter rengjøringsmiddelet. Ikke bruk aggressive rengjøringsmidler, slipende rengjøringsmidler, slipende svamper, flekk- eller rustfjerningsmidler osv.

Rengjør tilbehøret (stekebrett, langpanner, rister osv.) med varmt vann og oppvaskmiddel.

Ovnen, ovnsrommet og stekebrettene er belagt med et spesielt emaljebelegg for å oppnå en glatt og motstandsdyktig overflate. Dette spesialbelegget gjør det enklere å gjøre rent ved romtemperatur.

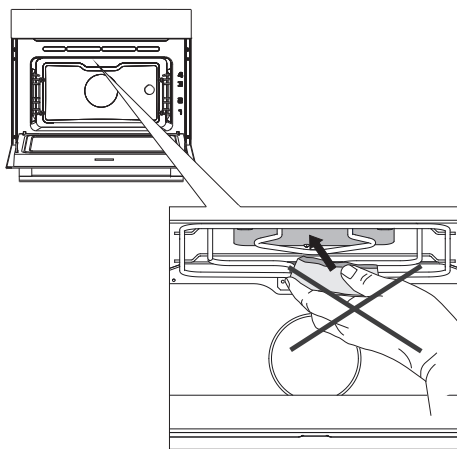

Ikke bruk aggressive rengjøringsmidler, slipende rengjøringsmidler, slipende svamper, flekk- eller rustfjerningsmidler osv. i ovnstaket.

# AQUA CLEAN RENSEPROGRAM

Før du kjører renseprogrammet, må du fjerne alle store smussflekker og matrester fra ovnsrommet.

Hell 0,6 liter vann i en langpanne, og sett langpannen inn i ovnen på 2. rille. Velg ovnens renseprogram.

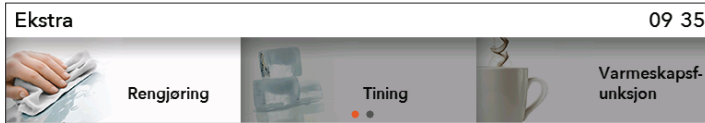

I hovedmenyen velger du **Ekstra** og **Rengjøring**. Bekreft innstillingen ved å trykke på BRYTEREN.



Trykk på START-knappen.

💡 Når programmet er ferdig, venter du til ovnen er tilstrekkelig avkjølt slik at du trygt kan tørke av ovnen innvendig.

Programmet varer i 30 minutter. Når det er ferdig, vil flekkene på emaljen i ovnen være bløtgjort slik at rengjøringen blir enklere. Fjern flekkene med en fuktig klut.

💡 Hvis rengjøringsprosessen ikke var vellykket (ved ekstra gjenstridig smuss), gjentar du programmet.



**Ikke bruk renseprogrammet før ovnen er helt avkjølt.**



# TA UT OG RENGJØRE SKINNENE

Bruk bare vanlig rengjøringsmiddel til rengjøring av skinnene.

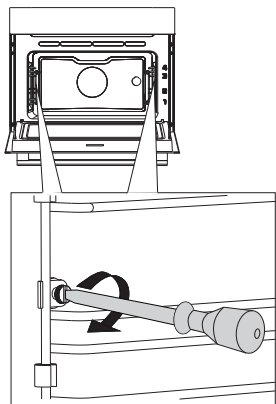

**1** Løsne skruen. Bruk en skrutrekker.

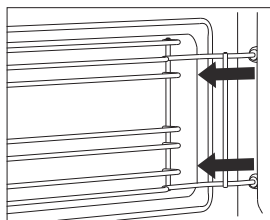

**2** Fjern skinnene fra hullene i bakveggen.

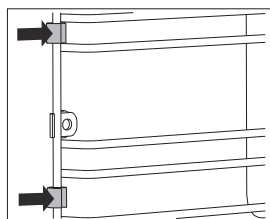

Pass på at du ikke mister skivene som er montert på skinnene. Sett skivene på plass etter rengjøringen, ellers kan det oppstå gnister.



Etter rengjøringen strammer du skruene på skinnene igjen med en skrutrekker.

Når du setter skinnene tilbake på plass, må du passe på at du monterer dem på samme side som de var installert tidligere.

# SKIFTE LYSPÆRE

Lyspærer er forbruksvare og dekkes ikke av garantien. Før du skifter lyspære, må du ta ut stekebrett, langpanne rist og skinner.

Bruk en stjerneskrutrekker.  
(halogenpære: G9, 230 V, 25 W)

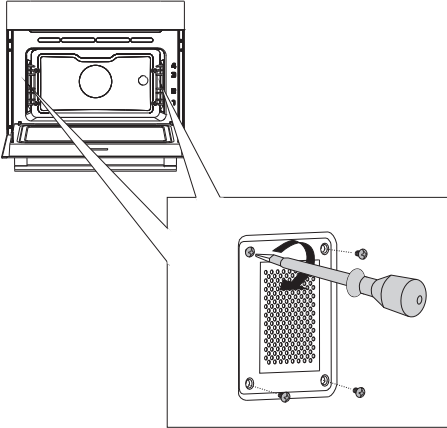

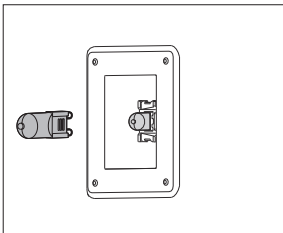

**1** Løsne de fire skruene på dekelet. Ta av dekelet og glasset.

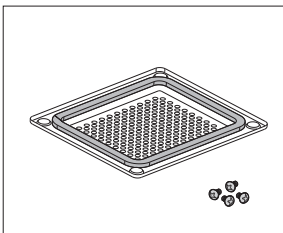

**2** Ta ut halogenpæren og sett i en ny.

 Bruk beskyttelse for å unngå å brenne deg.



 Det er en pakning på dekelet som ikke skal fjernes. Ikke la pakningen løsne fra dekelet. Pakningen må passe riktig inn i vegg i ovnsrommet.



**Stram skruene på dekelet godt igjen med en skrutrekker, ellers er det fare for gnister.**

# FEILSØKINGSTABELL

Problem/feil	Årsak
<b>Sensorene reagerer ikke, displayet er frosset.</b>	Koble apparatet fra strømmettet i noen minutter (fjern sikringen eller slå av hovedbryteren). Koble deretter apparatet til strømmettet på nytt og slå det på.
<b>Hovedsikringen i boligen utløses ofte.</b>	Ta kontakt med en tekniker.
<b>Ovnslyset virker ikke.</b>	Fremgangsmåten ved skifting av lyspære er beskrevet i kapitlet Rengjøring og vedlikehold
<b>Kaken er ikke gjennomstekt.</b>	Valgte du riktig temperatur og oppvarmingssystem? Er ovnsdøren lukket?
<b>En feilkode vises: ERRXX ... * XX betyr feilnummer/feilkode.</b>	Det er en feil i den elektroniske modulen. Koble apparatet fra strømmettet noen minutter. Deretter kobler du det til igjen og stiller inn riktig klokkeslett. Hvis feilen fremdeles vises, tar du kontakt med en servicetekniker.
<b>Det oppstår gnister i ovnen.</b>	Det er en feil i den elektroniske modulen. Koble apparatet fra strømmettet noen minutter. Deretter kobler du det til igjen og stiller inn riktig klokkeslett. Hvis feilen fremdeles vises, tar du kontakt med en servicetekniker.

Ta kontakt med autorisert tekniker hvis problemet vedvarer til tross for at instruksjonene ovenfor følges. Reparasjon eller garantikrav på grunn av feil tilkobling eller feil bruk av apparatet dekkes ikke av garantien. I slike tilfeller må brukeren selv betale reparasjonsutgiftene.



**Før reparasjoner startes, må apparatet kobles fra strømmettet (ved å ta ut sikringen eller ved å trekke støpselet ut fra veggkontakten).**

# KASSERING

---



Emballasjen er laget av miljøvennlige materialer som kan resirkuleres, kastes eller destrueres uten å skade miljøet. Derfor er emballasjematerialene merket for dette formålet.

Symbolet på produktet eller emballasjen indikerer at produktet ikke skal behandles som vanlig husholdningsavfall. Produktet må leveres til godkjent mottak for elektrisk og elektronisk avfall.

Riktig avfallshåndtering av produktet bidrar til å forebygge eventuelle negative konsekvenser for miljø og helse. Slike negative konsekvenser kan bli resultatet ved feil avhending av produktet. Vennligst ta kontakt med lokale renovasjonsmyndigheter, renovasjonsfirma eller forretningen der du kjøpte produktet, for mer informasjon om avfallshåndtering av produktet.

*Vi forbeholder oss retten til å foreta endringer i bruksanvisningen.*







---

**gorenje<sup>+</sup>**



722045