

gorenje

LT

LT

NAUDOJIMO INSTRUKCIJA INDUKCINĖ VIRYKLĖ

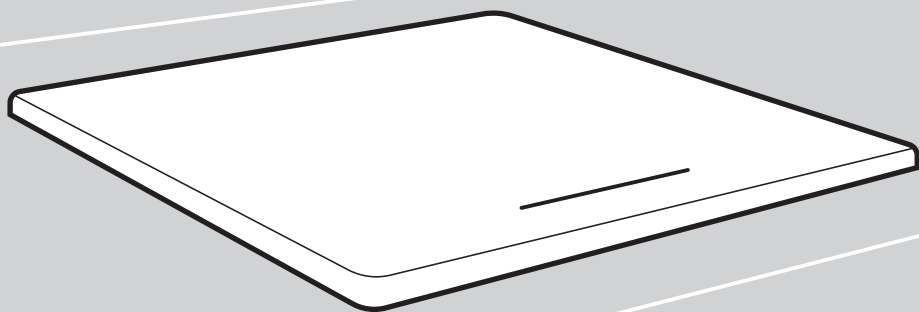

Dėkojame jums už pasitikėjimą ir už tai, kad įsigijote mūsų prietaisą.

Ši išsami instrukcija pateikta, kad būtų lengviau naudoti šį prietaisą. Perskaitę instrukcijas sužinosite daugiau apie savo naująjį prietaisą.

Patikrinkite, ar gavote nepažeistą prietaisą. Jei jis sugadintas transportuojant, kreipkitės į pardavėją, iš kurio pirkote prietaisą, arba regioninę parduotuvę, iš kurios jis buvo pristatytas. Telefono numerį rasite sąskaitoje faktūroje arba važtaraštyje.

Naudojimo instrukcija taip pat yra mūsų interneto svetainėje:

www.gorenje.com / < <http://www.gorenje.com> / >



INFORMACIJA!

Informacija, patarimas arba rekomendacija



ĮSPĖJIMAS!

Įspėjimas – bendras pavojus

Turinys

Sauga	4
Kiti svarbūs saugos įspėjimai	7
Prieš prijungiant prietaisą	7
Prietaiso aprašymas	8
Techniniai duomenys	8
Prieš naudojant pirmą kartą	8
Viryklė	9
Darbas su virykle	12
Valdymo įtaisas	12
Viryklės įjungimas	12
Kepimo zonų įjungimas	13
Keisti kaitvietės zonos nustatymus	13
Galios padidinimas	13
Užraktas nuo vaikų / blokavimas	14
Laikmačio funkcijos	14
Kaitvietės išjungimas	15
Ilgiausias virimo laikas	15
Likusios šilumos indikatorius	15
Viryklės išjungimas	15
Automatinis išjungimas	15
Valymas ir priežiūra	16
Trikčių diagnostikos ir klaidų lentelė	17
Garsai indukcinio maisto gaminimo metu	18
Įmontuotos viryklės montavimas	19
Įrengimo tvarka	19
Oro angos apatinėje virtuvės spintelėje	20
Montavimas į stalviršį viename lygyje	20
Putų tarpiklio montavimas	23
Jungimo schema	24
Prietaiso prijungimas 60 cm	24
Maitinimo laidas	24
Maitinimo laido prijungimas	25
Šalinimas	26

Sauga



SVARBIOS SAUGOS PRIEMONĖS – ATIDŽIAI PERSKAITYKITE INSTRUKCIJAS IR IŠSAUGOKITE JAS ATEIČIAI.

Ne jaunesni kaip 8 metų vaikai, ribotų fizinių, jutimo arba protinių gebėjimų asmenys ir turintieji per mažai patirties ir žinių gali naudoti prietaisą tik prižiūrimi kito asmens arba išmokyti saugaus darbo su prietaisu ir suprantantys jo keliamus pavojus. Vaikams negalima žaisti su prietaisu. Vaikams be priežiūros draudžiama valyti prietaisą ir imtis kitų naudotojo atliekamos priežiūros darbų.

ĮSPĖJIMAS: Veikiant prietaisui, pats prietaisas ir gretimoms dalys labai įkaista. Stenkitės neliesti kaitinimo elementų.

Jaunesni kaip 8 metų amžiaus vaikai turi būti toliau nuo prietaiso, nebent jie yra nuolat prižiūrimi.

Nenaudokite garo valytuvų arba aukšto slėgio plovimo įrenginių valyti prietaisui, nes jie gali sukelti elektros smūgį.

Prietaiso negalima valdyti išoriniais laikmačiais ar specialiomis nuotolinio valdymo sistemomis.

Elektros instaliacijoje turi būti numatytos atjungimo priemonės pagal elektrosaugos taisykles.

Jei maitinimo laidas yra pažeistas, pavojų išvengsite, jei jį pakeis gamintojas, jo įgaliotas klientų aptarnavimo darbuotojas ar reikiamos kvalifikacijos asmuo (tik prietaisams, tiekiamiems su prijungimo laidu).

DĖMESIO! Jei paviršius įskilęs, išjunkite prietaisą, kad būtų išvengta elektros smūgio.

DĖMESIO! Ant viryklės be priežiūros palikus verdančius patiekalus, kuriuose yra riebalų, tai gali būti pavojinga ir jie gali sukelti gaisrą. **NIEKADA** negesinkite ugnies vandeniui, o išjunkite prietaisą ir tada uždenkite liepsną dangčiu arba drėgnu audiniu.

DĖMESIO: Gaisro pavojus: nelaikykite daiktų ant maisto ruošimo paviršių.

ATSARGIAI: Maisto virimo procesą reikia prižiūrėti. Trumpalaikį maisto virimo procesą reikia nuolat prižiūrėti.

ATSARGIAI: šis prietaisas yra skirtas maisto gaminimui. Jo negalima naudoti kitiems tikslams, pavyzdžiui, kambario šildymui.

DĖMESIO! Naudokite tik prietaiso gamintojo viryklės užtvarus, skirtus virimo prietaisui, arba nurodytus prietaiso gamintojo Naudojimo instrukcijoje, arba prietaise sumontuotus viryklės užtvarus. Naudodami netinkamas apsaugas galite sukelti nelaimingų atsitikimų.

Nedėkite metalinių daiktų, pavyzdžiui, peilių, šakučių, šaukštų ir dangtelių ant viryklės paviršiaus, nes jie gali įkaisti.

Po naudojimo išjunkite viryklės elementą jo valdikliais ir nestatykite puodo ant detektoriaus.

Prietaisas turi būti prijungtas prie fiksuotų laidų, turinčių įmontuotas atjungimo priemones. Fiksuoto laidai turi būti pagaminti pagal elektros saugos taisykles.

Kiti svarbūs saugos įspėjimai

Prietaisas skirtas naudoti buityje. Nenaudokite prietaiso jokiais kitais tikslais, pavyzdžiui, patalpų šildymui, gyvūnų, popieriaus, audinių, žolės ir t.t. džiovinimui, nes tai gali sukelti žalą arba gaisro pavojų.

Prietaisas turi būti prijungtas prie fiksuotų laidų, turinčių įmontuotas atjungimo priemones. Fiksuoto laidai turi būti pagaminti pagal elektrosaugos taisykles.

Jei šalia prietaiso prie kintamosios srovės maitinimo lizdo prijungtas kitas elektros prietaisas, įsitikinkite, kad maitinimo laidas nesiliečia su karštomis kepinimo zonomis.

Jeigu pažeistas elektros maitinimo laidas, kad nekiltų jokių pavojų, jį privalo pakeisti gamintojas arba įgaliotas techninio aptarnavimo centras.

Naudodami stiklo keramikos kaitlentę daiktų laikymui galite ją subraižyti ar kitaip pažeisti. Niekada nešildykite maisto aliuminio folijoje arba plastmasiniuose induose ant viryklės. Tokia folija ar indai gali išsilydyti, sukelti gaisrą ar sugadinti viryklę.

Nelaikykite po prietaisu temperatūrai jautrių daiktų, pavyzdžiui, valiklių ar ploviklių, purškalo flakonų ir kt.

Vienos dizaino linijos skirtingų prietaisų arba jų komponentų atspalviai gali nesutapti dėl įvairių faktorių, tokių kaip skirtingi kampai, iš kurių žiūrima į prietaisą, skirtingų spalvų fonas, medžiagos ir patalpos apšvietimas.

Prieš prijungiant prietaisą



ĮSPĖJIMAS!

Prieš prijungdami prietaisą atidžiai perskaitykite naudojimo instrukcijas. Jei prireikia remonto arba pateikiamos garantinės pretenzijos dėl netinkamo sujungimo arba prietaiso naudojimo, garantija negalioja.

Prietaiso aprašymas



INFORMACIJA!

Prietaiso funkcijos ir įranga priklauso nuo modelio.

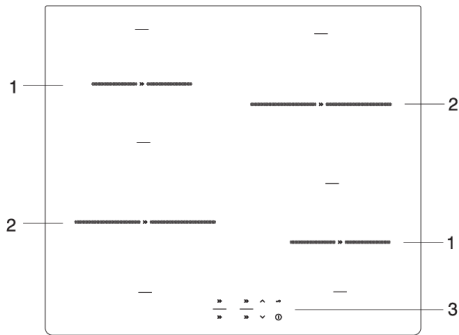

1. Indukcinė virimo zona \varnothing 90 mm
2. Indukcinė virimo zona \varnothing 130 mm
3. Viryklės valdymo blokas

Techniniai duomenys

(priklausomai nuo modelio)



- A. Serijos numeris
- B. Kodas
- C. Tipas
- D. Prekės ženklas
- E. Modelis:
- F. Techniniai duomenys
- G. Atitikties simboliai / nuorodos

Techninių duomenų plokštelė su pagrindine informacija apie prietaisą yra ant viryklės apatinės pusės. Informacija apie prietaiso tipą ir modelį pateikta garantijos lape.

Prieš naudojant pirmą kartą

Jei viryklės paviršius yra stiklo keramikos, valykite drėgnu skudurėliu su nedideliu kiekiu ploviklio. Nenaudokite stiprių valiklių, tokių kaip abrazyvai ir abrazyvinės indų plovimo kempinės, arba dėmių valiklių, kurie gali subraižyti.

Pradinio naudojimo metu gali jaustis būdingas „naujo prietaiso kvapas“; jis palaipsniui išnyks.

Viryklė

Stiklo keramikos kaitlentės paviršius

- Viryklė yra atspari temperatūros pokyčiams.
- Nenaudokite stiklo keramikos viryklę, jei ji sugedusi ar neveikia. Jei aštrus objektas nukrenta ant viryklės, kaitlentė gali sudužti. Tokiu atveju pasekmės matomos iš karto arba tik po kurio laiko.
- Jeigu ant viryklės atsiranda bet jokių matomų įtrūkimų, iš karto atjunkite prietaisą nuo maitinimo šaltinio.
- Patikrinkite, ar kaitvietė ir kaitvietės zonos dugnas yra švarus ir sausas. Taip bus geriau perduodama šiluma ir išvengsite šildymo paviršiaus pažeidimų.
- Nedėkite tuščių indų ir virtuvės reikmenų ant kaitvietės zonų. Kaitvietės zona gali būti sugadinta, jei ant jos padėsite tuščią indą. Prieš dėdami indą ant kaitvietės zonos, nuvalykite indo dugną, kad pasklistų šiluma.

Virimo galios lygiai:

Kaitvietės šildymo galia gali būti nustatyta į 10 skirtingų lygių (priklausomai nuo modelio). Lentelėje išvardyti kai kurie kiekvieno lygio pavyzdžiai.

Kepimo galios lygis	Tikslas
0	išjungtas, naudoja liekamąją šilumą
1 - 2	palaikyti maistą šiltą, lėtas mažesnių kiekių virimas (žemiausia nuostata)
3	lėtas virimas (tolesnis virimas po pradinės padidintos galios)
4 - 5	lėtas didelių virimas (tolesnis virimas) kiekių, didesnių gabalų skrudinimas
6	apkepinimas ir apskrudinimas
7 - 8	prideginimas
9	valgių dideliais kiekiais paskrudinimas
P	„Galios padidinimo“ nustatymas maisto gaminimo pradžiai; Taip pat tinka labai dideliame maisto produktų kiekiui.

Energijos taupymo patarimai

- Perkant indus, atkreipkite dėmesį, kad paprastai ant keptuvės ar puodo nurodomas jo viršutinio krašto arba dangčio skersmuo, kuris paprastai yra didesnis nei apačios skersmuo.
- Jei patiekalą gaminti trunka daug laiko, naudokite greitpuodį. Įsitikinkite, kad inde visada būtų pakankamai skysčio. Ant viryklės pastačius tuščią puodą, jis gali perkaisti, o tai savo ruožtu gali sugadinti puodą ir kaitvietę.
- Kai tik įmanoma, uždenkite puodą ar keptuvę tinkamo dydžio dangčiu. Naudokite indus, kuriuose telpa tik tiek maisto, kiek verdate. Verdant dideliame puode mažą kiekį maisto sunaudojama daug daugiau energijos.

Indukcinės kepimo zonos veikimo principas

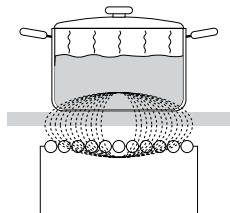

- Viryklė turi labai veiksmingas indukcinės kaitvietes. Karštis generuojamas tiesiai puodo dugne, kur jo labiausiai reikia. Taip išvengiama šilumos nuostolių per stiklo keramikos paviršių. Energijos suvartojimas yra gerokai mažesnis nei įprastinių kaitviečių su spinduliniais šildytuvais.
- Stiklo keramikos kaitvietė nėra kaitinama tiesiogiai, o tik netiesiogiai. Karštis spinduliuojamas atgal į puodą. Išjungus kepimo zoną, ši likutinė šiluma žymima „H“.
- indukcinėse viryklėse kaitinimas vyksta per indukcinę ritę, kuri yra įmontuota po stiklo keramikos paviršiumi. Ritės sukelia magnetinį lauką, kuris generuoja sūkurines sroves feromagnetinės plokštės dugne, kurios savo ruožtu šildo indą.

ĮSPĖJIMAS!

Išliejus ant karštos stiklo keraminės viryklės cukraus ar maisto su dideliu cukraus kiekiu, nedelsdami nuvalykite viryklę su cukraus grandikliu, net jei kaitvietės zona vis dar karšta. Taip nepažeisite stiklinio keraminio paviršiaus.

Nenaudokite valymo priemonių ir kitų valiklių valyti karšto stiklo keramikos viryklės, nes tai gali pažeisti jos paviršių.

Puodų atpažinimas

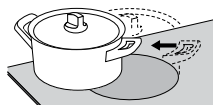
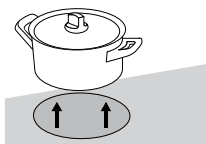

- Net jei ant kaitvietės nėra puodo ar keptuvės, arba jei puodo skersmuo mažesnis nei kaitvietės skersmuo, energijos nuostolių nebus.
- Jei puodas yra daug mažesnis nei kaitvietė, pastaroji gali ir neatpažinti, kad ant jos yra puodas. Įjungus kaitvietės zoną, ženklas  ir pasirinktas galios lygis pakaitomis mirksi ant virimo galios ekrano.
- Jei virimo zonoje padedama mažesnė keptuvė ar puodas, jis taip pat aptinkamas, o kaitvietė naudoja tik tiek energijos, kiek reikia kaitinti atitinkamo dydžio indui.

Indukcinės kaitlentės

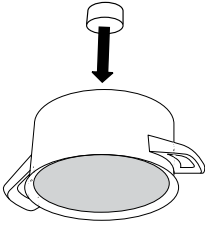

- Indukcija veiks tinkamai, jei naudosite tinkamus indus.
- Puodas ar keptuvė turi būti virimo zonos viduryje
- Tinkami indai: tinkami indai turi būti pagaminti iš plieno, taip pat tinka emaliu dengti plieno ar ketaus puodai ir keptuvės.
- Netinkami indai: legiruoto plieno indai su variniu arba aliuminio dugnu ir stiklo indai.
- Magneto testas: Nedideliu magnetu patikrinkite, ar keptuvės ar puodo apačia yra feromagnetinė. Jei magnetas prilimpa prie keptuvės ar puodo dugno, vadinasi, jis tinka indukcinei viryklei.

- Naudodami greitpuodį, prižiūrėkite jį, kol bus pasiektas reikiamas slėgis. Pirma, nustatykite kaitvietę į didžiausią galią; tada, pagal slėginio indo gamintojo instrukcijas, jei reikia, sumažinkite maisto gaminimo galingumą.
- Patikrinkite, ar greitpuodyje ar kitame puode ar keptuvėje yra pakankamai skysčio. Dėl perkaitimo, pastatę tuščią puodą ant kaitvietės, galite sugadinti tiek puodą, tiek ir kaitvietę.
- Kai kurie virtuvės indai neturi visiškai feromagnetinio dugno. Tokiu atveju kaista tik magnetinė dalis, o likusi dugno dalis liks vėsi.
- Naudodami specialius indus, laikykitės gamintojo nurodymų.
- Geriausiems virimo rezultatams pasiekti, feromagnetinė indų dugno pusė turi atitikti kaitvietės zonos dydį. Jei kaitvietės zona neatpažįsta indo, pabandykite pastatyti jį į kitą mažesnio skersmens kaitvietės zoną.

Kaitvietė	Minimalus indo skersmuo
Galinis kairysis, priekinis dešinysis	Ø 90 mm
Priekinis kairysis, galinis dešinysis	Ø 130 mm

Keptuvės dugnas turi būti plokščias.

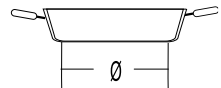
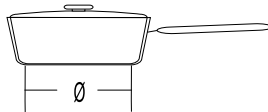

Darbas su virykle

Valdymo įtaisas

(priklausomai nuo modelio)

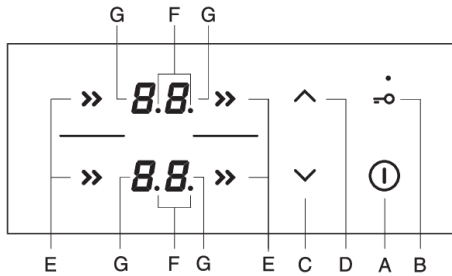

A Viryklės įjungimo / išjungimo mygtukas

B Blokavimo / užrakto nuo vaikų funkcija

C Maitinimo ir laikmačio sumažinimo mygtukas

D Maitinimo ir laikmačio didinimo raktas

E Valymo zona mygtuke

F Dešimtainis taškas, rodantis, kad yra įjungta laikmačio funkcija

G Rodomas galios lygis

Viryklės įjungimas

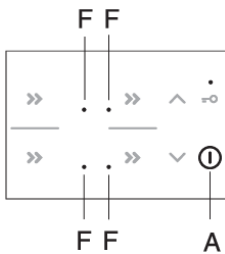

Norėdami įjungti sklandę, palieskite įjungimo / išjungimo mygtuką (A) ir palaikykite 1 sekundę. Nuskambės garsinis signalas ir visuose ekranuose užsidegs dešimtainis taškas.



INFORMACIJA!

Jei kaitvietė neįjungiama per 10 sekundžių, viryklė bus išjungta.



INFORMACIJA!

Kai prietaisas pirmą kartą prijungiamas prie maitinimo tinklo arba prijungiamas iš naujo po elektros tiekimo gedimo, prietaisas yra užrakintas.

Kepimo zonų įjungimas

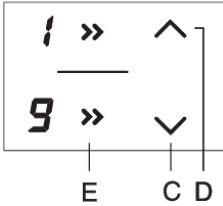

Įjungus viryklę (per kitas 10 sekundžių), įjunkite norimą kaitinimo zoną (E). Naudokite mygtukus C ir D, kad pasirinktumėte norimą suaktyvintosios kaitvietės zonos nustatymą. Jei pirmą kartą paliesite mygtuką C, galios lygis bus nustatytas į 9. Jei pirmą kartą paliesite mygtuką D, galios lygis bus nustatytas į 1.

Jei pasirinktoje kaitvietės zonoje nėra indo, ekrane pakaitomis bus rodomi nustatytas galios lygis ir simbolis .

Keisti kaitvietės zonos nustatymus

Galios lygis gali būti keičiamas bet kada, pasirinkus pageidaujimą kaitvietės zoną, suregulavus nustatymą paliečiant atitinkamą mygtuką C arba D.

Jei norite greičiau padidinti arba sumažinti galios lygį, palieskite ir palaikykite mygtuką C arba D.

Galios padidinimas

(priklausomai nuo modelio)

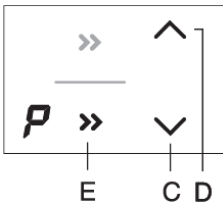

Pasirinkite kaitvietės zoną. Palieskite mygtuką (C) . Pasigirsta trumpas garsinis signalas ir ekrane pasirodo užrašas „9“. Palieskite D mygtuką, ir ekrane pasirodys P. Kaitvietės zona veiks 10 minučių didžiausia galia; tada pasigirs garsinis signalas ir galios lygis pereis į 9.

Galios stiprinimo išjungimas

Galios stiprinimą galima sumažinti iki norimo lygio paspaudus (C) mygtuką.



INFORMACIJA!

Kaitvietės zona su įjungta galios didinimo funkcija yra labai galinga.

Užraktas nuo vaikų / blokas

Kaitlentėje gali būti įjungtas užraktas nuo vaikų, kad prietaisas nebūtų įjungtas lengvai ir greitai, taip išvengiant bet kokių pokyčių veikimo metu.

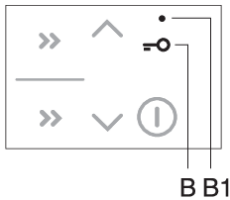

Viryklės valdiklių užrakinimas

Palieskite užrakto / užrakto nuo vaikų mygtuką (B) ir palaikykite 1 sekundę. Užsidegs signalinė lemputė (B). Dabar viryklė yra užrakinta.

Viryklės valdiklių arrakinimas

Norėdami atrakinti viryklę, darykite taip pat, kaip ją užrakindami. Viryklė turi būti išjungta. Paspauskite B mygtuką palaikykite jį 1 sekundę.

☛ INFORMACIJA!

Užrakto funkciją galima įjungti, kai kaitvietės zonos yra įjungtos arba kai kaitvietė yra išjungta.

Jei kaitvietės zona yra įjungta, užrakto funkcija užrakina visus mygtukus, išskyrus įjungimo / išjungimo mygtuką (A) ir užrakto mygtuką.

Jei kaitvietės zona yra išjungta, užrakto funkcija užrakina visus mygtukus, išskyrus užrakto mygtuką.

Viryklės užraktas visada yra įjungtas, kai prietaisas yra prijungtas prie maitinimo tinklo arba kai maitinimas yra atjungiamas.

Laikmačio funkcijos

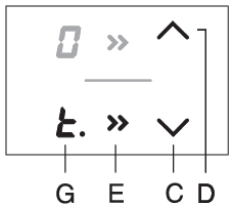

Ši funkcija leidžia nustatyti maisto gaminimo laiką pasirinktai kaitvietei, kuriai jau yra nustatytas galios lygis. Kai laikas baigiasi, kaitvietė išjungama automatiškai.

Virimo laiką galima nustatyti nuo 1 iki 99 minučių. Programų laikmatis gali būti nustatytas visose kaitvietės zonose visais galingumo lygiais.

Laikmačio įjungimas

Pirmiausia pasirinkite maisto ruošimo zoną (E). Tada naudokite (C) ir (D) mygtukus, kad nustatytumėte galios lygį. Programos laikmatis neveikia, jei maitinimo lygis nustatytas į „0“. Dar kartą palieskite kaitvietės zonos pasirinkimo mygtuką (E). Pasigirs garsinis signalas, o viryklės zonos ekrane (G) pasirodys „t.“ su dešimtiniu tašku. Likęs laikas bus rodomas priešais gaminimo zonos ekraną.

- Palieskite (C) ir (D) mygtukus, norėdami nustatyti laiką nuo 1 iki 99 minučių.
- Kai norima vertė nustatyta, prasidės atgalinis skaičiavimas. Jei vienu metu paliesite (C) ir (D) mygtukus, laikas bus atstatytas į „0“ arba bus išjungtas. Jei paliesite ir palaikysite (C) arba (D) mygtuką, greitis, kuriuo keisis nustatymas, padidės.
- Po kelių sekundžių laikmačio ekranas bus išjungtas, o šalia maitinimo ekrano atsiras dešimtainis taškas.

- Pasibaigus nustatytam laikui, įsijungs garsinis signalas ir kaitvietė bus išjungta. Signalą galite išjungti, palietę bet kurį mygtuką; arba jis automatiškai išsijungs po 2 minučių.

Virimo laiko keitimas

- Likęs virimo laikas gali būti pakeistas bet kuriuo metu.
- Du kartus paspauskite norimos kaitvietės meniu mygtuką.
- Palieskite (C) arba (D) mygtuką norėdami nustatyti naują norimą kepimo laiką.

Likusio virimo laiko parodymas

Jei yra įjungti keli laikmačio nustatymai, likęs virimo laikas gali būti rodomas palietus (E) mygtuką.

Kaitvietės išjungimas

Norėdami išjungti kaitvietės zoną (E), naudokite atitinkamą (C) mygtuką, kad nustatytumėte reikšmę 0. Norėdami greitai išjungti gaminimo zoną, vienu metu palieskite atitinkamus (C) ir (D) mygtukus. Pasigirs trumpas pyptelėjimas, o ekrane pasirodys 0.

INFORMACIJA!

Jei visų kaitvietės zonų galios lygis yra nustatytas į „0“, viryklė bus išjungta automatiškai po kelių sekundžių.

Ilgiausias virimo laikas

Dėl saugumo sumetimų virimo laikas kiekvienai kaitvietei ribojamas iki maksimalios trukmės. Maksimalus gaminimo laikas priklauso nuo neseniai nustatyto galios lygio. Jei galios lygis nepasikeitė, kaitvietė bus išjungta automatiškai pasiekus maksimalaus virimo trukmę.

Kepimo galios lygis	1	2	3	4	5	6	7	8	9
Ilgiausias virimo laikas (val.).	10	10	10	10	10	10	10	10	3

* Po 10 minučių maitinimo lygis automatiškai sumažėja iki 9; po 1,5 val. kaitvietė išjungiamą.

Likusios šilumos indikatorius

Stiklo keramikos viryklėje taip pat yra įmontuotas likutinės šilumos ekranas H. Stiklo keramikos viryklės zona nėra kaitinama tiesiogiai, o tik netiesiogiai. Karštis spinduliuojamas atgal į indą. Kol išjungus viryklę dega simbolis 3“, kaitvietėje yra likutinė šiluma, kurią galima naudoti, kad maistas liktų šiltas, arba maistui atitirpinti. Net tada, kai simbolis „H“ dingsta, kaitvietė vis dar gali būti karšta. Būkite atsargūs, nes yra pavojus nusideginti!

Viryklės išjungimas

Viryklę galima bet kada išjungti palietus įjungimo / išjungimo mygtuką.

Automatinis išjungimas

Jei virimo metu mygtukai yra suaktyvinti per ilgai (pvz., dėl išsiliejusio skysčio arba daikto, uždėto ant jutiklio mygtukų), po 10 sekundžių viryklė bus išjungta. visuose ekranuose degs – , mirksės visuose ekranuose ir bus skleidžiamas garsinis signalas.

Garsinis signalas nutils, kai pašalinsite objektą arba nuvalysite išsiliejusį skystį.

Valymas ir priežiūra

Po kiekvieno viryklės naudojimo palaukite, kol stiklo keramikos paviršius atvės, ir nuvalykite jį. Priešingu atveju visos likusios priemaišos pridegs ant karšto paviršiaus, kai kitą kartą naudosite viryklę.

Stiklo keramikos paviršių reikia reguliariai valyti ir prižiūrėti, naudoti specialias valymo medžiagas, kurios sudaro apsauginį sluoksnį ant paviršiaus, apsaugodamos ją nuo nešvarumų.

Prieš kiekvieną naudojimą nuo stiklo keramikos paviršiaus nuvalykite dulkes arba kitus nešvarumus, kurie gali subraižyti paviršių – nuo viryklės ir indų apačios.

INFORMACIJA!

Plieno vata, šiurkščios abrazyvinės kempinės ir abrazyviniai plovikliai gali subraižyti paviršių. Paviršių gali sugadinti agresyvūs purškiami ir netinkami skysti valikliai.

Naudojant agresyvus ar abrazyvinius valiklius ar indus su pažeistu dugnu galima nutrinti ženklus.

Naudokite drėgną minkštą šluostę valyti smulkius nešvarumus. Tada sausai nuvalykite paviršių.

Valykite vandens dėmes švelniu acto tirpalu. Tačiau nenaudokite šio tirpalo valyti rėmeliui (tik kai kuriuose modeliuose), nes jis gali prarasti blizgesį. Nenaudokite agresyvių arba abrazyvinių valymo ar nukalkinimo medžiagų.

Sunkiai nuvalomiems nešvarumams naudokite specialų stiklo keramikos puršką. Laikykitės gamintojų nurodymų. Valiklių likučius reikia kruopščiai pašalinti, nes jie gali pažeisti stiklo keramikos viryklę, kai virimo zonos įkaista.

Sunkiai valomus ar pridegusius nešvarumus valykite grandikliu. Su grandikliu dirbkite atsargiai, kad nesusižalotumėte.

INFORMACIJA!

Į prietaiso įrangą grandiklis neįeina.

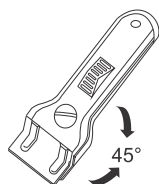

INFORMACIJA!

Grandiklį naudokite tik jei nešvarumų negalite nuvalyti šlapiu skudurėliu arba specialiomis valymo priemonėmis, skirtomis stiklo keramikai.

Laikykitę grandiklį pakreipę tinkamu kampu (45–60°). Švelniai spauskite grandiklį prie stiklo ir braukite virš ženklo, valydami nešvarumus. Stenkitės, kad plastmasinė grandiklio rankenėlė (kai kuriuose modeliuose) nesiliestų su karšta virimo zona.

INFORMACIJA!

Nespauskite grandiklio statmenai stiklui ir nebraižykite kaitvietės paviršiaus jo ašmenimis arba kampais.

Nedelsiant grandikliu nuvalykite išbūrėjusį cukrų arba maistą su cukrumi nuo stiklo keramikos viryklės, net jei viryklė dar karšta, nes cukrus gali nepataisomai sugadinti stiklo keramikos paviršių.

Trikčių diagnostikos ir klaidų lentelė

Garantiniu laikotarpiu bet kokius remonto darbus gali atlikti tik gamintojo įgaliotasis techninės priežiūros centras.

Prieš priimant prietaisą bet kokiam remontui, įsitikinkite, kad prietaisas yra atjungtas nuo elektros tinklo – išimkite saugiklį arba atjunkite maitinimo laidą iš sieninio lizdo.

Bet koks neteisėtas prietaiso remontas gali sukelti elektros smūgį ir trumpojo jungimo pavojų; todėl jų nekeiskite patys. Patikėkite tokį darbą ekspertui ar aptarnavimo technikui.

Įvykus nedideliam gedimui ar problemai, susijusiems su prietaiso veikimu, patikrinkite šias instrukcijas, ir pabandykite išsiaiškinti, ar galite pašalinti priežastį patys.

Jei prietaisas neveikia tinkamai arba visai neveikia dėl netinkamo naudojimo ar tvarkymo, net ir garantiniu laikotarpiu techninės priežiūros specialisto apsilankymas bus mokamas.

Išsaugokite instrukcijas, kad galėtumėte jas perskaityti ateityje, ir perduokite jas tolesniems prietaiso savininkams ar vartotojams.

Šiek tiek patarimų, kaip išspręsti dažnas problemas.

Gedimas / klaida	Priežastis
Dažnai suveikia pagrindinis saugiklis.	Skambinkite priežiūros meistriui.
Nuolatinis garsinis signalas ir ekranas –	Vandens išsiliejimo jutiklio paviršiaus, arba objektas uždėtas virš jutiklių. Nuvalykite jutiklio paviršių.
„C“ ekrane	Kaitvietės zona perkaito. Palaukite, kol virimo zona atauš.
„r“ ekrane	Rodo, kad norimo galios lygio nustatyti negalima, nes įjungta didžiausia bendra viryklės galia.
„F“ ekrane	Rodo, kad veikimo metu įvyko klaida.

Jei problemos išlieka, nepaisant to, kad laikotės pirmiau pateiktų patarimų, kreipkitės į įgaliotąjį techninės priežiūros specialistą. Jei prireikia remonto arba pateikiamos garantinės pretenzijos dėl netinkamo sujungimo arba prietaiso naudojimo, garantija negalioja. Šiuo atveju naudotojas turi padengti remonto išlaidas.

ĮSPĖJIMAS!

Prieš prietaiso remontą jį reikia atjungti nuo elektros tinklo (tam išimkite saugiklį arba atjunkite maitinimo laidą iš sieninio lizdo).

Garsai indukcinio maisto gaminimo metu

Triukšmai ir garsai	Priežastis	Sprendimas
Indukcinis generuojamas veikimo triukšmas	Indukcinė technologija remiasi tam tikromis metalų elektromagnetinio poveikio savybėmis. Tai lemia vadinamąsias sūkurines sroves, kurios verčia molekules virpėti. Šie virpesiai (vibracija) yra transformuojami į šilumą. Priklausomai nuo metalo tipo, tai gali sukelti gana daug triukšmo.	Tai normalu ir nereiškia, kad yra gedimų.
Į transformatoriaus užesį panašūs garsai	Girdisi, kai verdama aukšto galios lygiu. Priežastie yra energijos kiekis, pereinantis iš viryklės į puodą ar keptuvę.	Triukšmas dings arba susilpnės, kai sumažinsite galios lygį.
Indų vibracija ir skilinėjimas	Triukšmas atsiranda dėl indų (puodo ar keptuvės), pagamintų iš skirtingų medžiagų.	Jis kyla dėl gretimų paviršių įvairių ir medžiagų sluoksnių vibracijos. Šis triukšmas priklauso nuo indų rūšies. Jis gali skirtis priklausomai nuo verdamo maisto kiekio ir rūšies.
Ventiliatoriaus triukšmas	Tinkamam indukcijos elektroninių komponentų veikimui reikia reguliuoti temperatūrą. Todėl viryklėje įrengtas ventiliatorius, kuris vėsina elektroniką priklausomai nuo užfiksuotos temperatūros.	Ventiliatorius gali veikti net kai viryklė išjungta, jei temperatūra ir toliau yra pernelyg aukšta.

Įmontuotos viryklės montavimas

Įrengimo tvarka

- Stalviršis turi būti visiškai lygus.
- Tinkamai apsaugokite nupjautos diafragmos kraštus.
- Prijunkite viryklę prie elektros tinklo (žr. viryklės prijungimo prie elektros tinklo instrukcijas).
- Įdėkite kaitlentę į nupjautą angą.

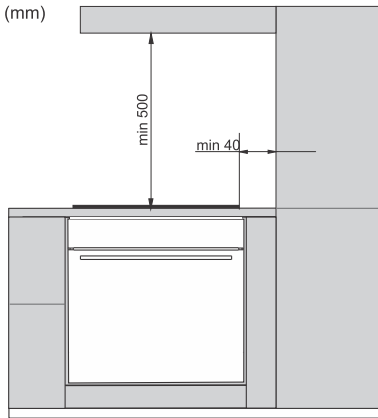

- Prietaisą montuoti ant virtuvės stalviršio ir prijungti prie elektros tinklo ir dujų tiekimo gali tik tinkamai kvalifikuotas specialistas.
- Virtuvės baldų, į kurį ketinama įmontuoti kaitlentę, fanerą ar kitą apdailą reikia apdoroti karščiui atspariais klijais (100 °C); Priešingu atveju stalviršio apdaila gali pakisti arba deformuotis.
- Naudoti medžio masyvo kampinę apdailą ant stalviršių už kaitvietės galima, tik jei tarpas tarp apdailos ir viryklės yra ne mažesnis nei nurodyta montavimo planuose.
- Viryklės matmenys tinkam montavimui po stalviršiu ir virtuvės baldus, jei jų plotis yra 600 mm ar daugiau.

- Kabantys arba sieniniai virtuvės elementai turi būti pakankamai dideli, kad netrukdytų darbo proceso.
- Atstumas tarp viryklės ir virtuvės gaubto turi būti ne mažesnis, nei nurodyta virtuvinio gaubto įrengimo instrukcijoje. Minimalus atstumas yra 500 mm.
- Atstumas tarp prietaiso krašto ir gretimų virtuvės baldų elementų turi būti ne mažiau kaip 40 mm.
- Naudoti medžio masyvo kampinę apdailą ant stalviršių už kaitvietės galima, tik jei tarpas tarp apdailos ir viryklės yra ne mažesnis nei nurodyta montavimo planuose.
- Mažiausias atstumas tarp įmontuotos viryklės ir galinės sienos nurodytas montavimo brėžinyje.

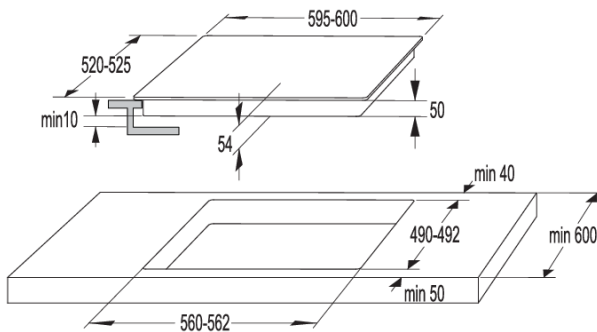

Oro angos apatinėje virtuvės spintelėje



INFORMACIJA!

Normaliam indukcijos viryklės ir garų surinkėjo elektroninių komponentų veikimui reikia pakankamos oro cirkuliacijos.

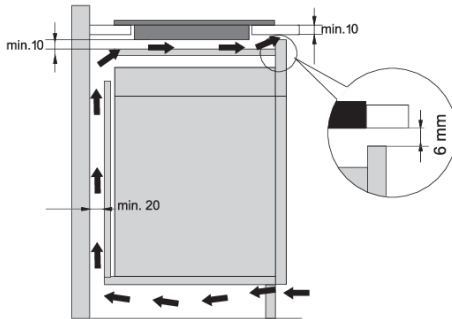

Apatinė spintelė su stalčiumi

- Spintelės galinėje sienelėje turi būti anga ne mažiau kaip 140 mm aukštyje palei visą spintelės plotį. Be to, priekinėje pusėje turėtų būti ne mažiau kaip 6 mm skersmens anga per visą spintelės plotį.
- Po visa virykle palei visą jos ilgį turėtų būti įrengtas horizontalus pertvaros skydelis. Tarp apatinio prietaiso galo ir pertvaros plokštės turi būti ne mažiau kaip 10 mm tarpas. Galinėje pusėje turi būti tinkama ventiliacija.

- Kaitlentė apatinėje dalyje turi ventiliatorių. Jei yra spintelės stalčius, nenaudokite jo laikyti smulkius daiktus arba knygas, nes jas gali sugriebti ventiliatorius, tuomet daiktai sugadins ventiliatorių ir aušinimo sistemą. Be to, nelaikykite stalčiuje aliuminio folijos arba degių medžiagų bei skysčių (pvz., purškalo). Laikykite šias medžiagas atokiau nuo viryklės. Sprogimo pavojus!
- Tarp stalčių turinio ir ventiliatoriaus įleidimo angų turėtų būti bent 20 mm atstumas.

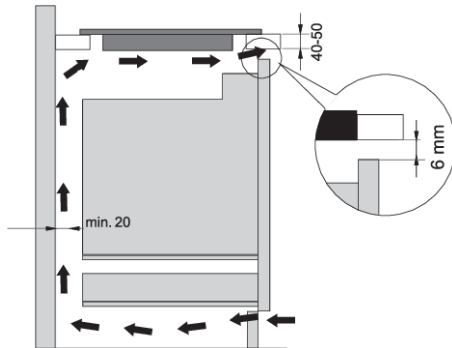

Apatinė spintelė su orkaitė

- Orkaitę montuoti po virykle galima, jei orkaitės kuriuose yra aušinimo ventiliatorius.
- Prieš montuojant orkaitę, reikia nuimti virtuvės spintelės galinę sienelę montavimo angos vietoje.
- Be to, priekinėje pusėje per visą spintelės plotį turi būti ne mažesnė kaip 6 mm anga.
- Jei indukcinė viryklė įrengta po kitais prietaisais, negalime garantuoti jų tinkamo veikimo.

Montavimas į stalviršį viename lygyje

Prietaisai be šlifuočių kraštų ar dekoratyvinių rėmų tinka montuoti tame pat lygyje su stalviršiu.

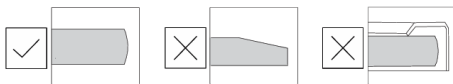

Prietaiso montavimas

Prietaisą galima montuoti tik ant aukštai temperatūrai ir vandeniui atsparaus stalviršio, pvz., stalviršio iš (natūralaus) akmens (marmuro, granito) ar kietos medienos (kraštai išilgai išpjovos turi būti sandarūs). Instaliuojant į keramikos, medžio ar stiklo stalviršius, turi būti naudojamas medinis rėmelis. Rėmas su prietaisu nėra tiekiamas. Prietaisą galima montuoti tik ant stalviršio, pagaminto iš kitų medžiagų, pasikonsultavus su stalviršio gamintoju ir gavus aiškų jo patvirtinimą. Pagrindinis prietaiso vidinis matmuo turi būti lygus bent vidinei prietaiso išpjovai. Taip bus galima lengvai išimti prietaisą iš stalviršio. Pritvirtinkite sandarinimo juostą išilgai stiklo plokštės apačios perimetro.

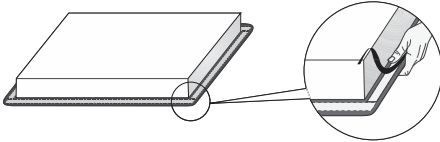

Pirmiausia maitinimo laidą praveskite pro išpjovą. Padėkite prietaisą ant išpjovos centro. Prijunkite prietaisą prie maitinimo tinklo (žr. prietaiso prijungimo instrukcijas). Prieš užsandarindami prietaisą, patikrinkite jo veikimą. Silikoniniu sandarikliu užsandarinkite angą tarp prietaiso ir stalviršio. Silikoninis sandariklis, naudojamas prietaisui užsandarinti, turi būti atsparus temperatūrai (ne žemesnei kaip 160 °C). Tinkamu įrankiu išlyginkite silikoninį sandariklį. Laikykitės pasirinkto silikoninio sandariklio naudojimo instrukcijų. Neįjunkite prietaiso, kol silikoninis sandariklis visiškai neišdžiūsus.

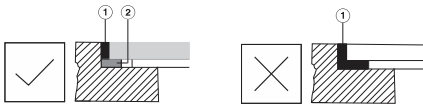

1. Silikoninis sandariklis
2. Sandarinimo juosta

⚠️ ĮSPĖJIMAS!

Ypatingą dėmesį atkreipkite į akmens stalviršio (natūralius) montavimo matmenis. Renkantis silikono sandariklį, atkreipkite dėmesį į stalviršio medžiagą ir kreipkitės į stalviršio gamintoją. Naudojant netinkamus silikono sandariklius gali negrįžtamai pasikeisti kai kurių dalių spalva.

Išmontuoto prietaiso utilizavimas

Atjunkite prietaisą nuo maitinimo tinklo. Naudokite tinkamą įrankį silikono tarpiklio pašalinimui nuo perimetro. Nuimkite prietaisą, stumdami jį iš apačios į viršų.

⚠️ ĮSPĖJIMAS!

Nebandykite nuimti prietaiso nuo viršutinės stalviršio pusės.

⚠️ ĮSPĖJIMAS!

Paslaugų skyrius yra atsakingas tik už indukcinės viryklės remontą ir aptarnavimą. Pasikonsultuokite su specializuotu virtuvės įrangos pardavėju dėl viryklės pakartotinio įdiegimo.

Akmens stalviršis

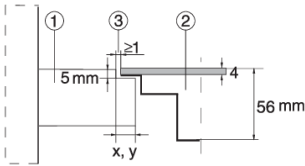

1. Stalviršis
2. Prietaisas
3. Anga

Atsižvelgiant į prietaiso stiklo keramikos plokštės paklaidą (leidžiamąją vertę) ir stalviršio išpjovą, lizdą galima reguliuoti (mažiausiai 2 mm).

Keraminis, medinis arba stiklinis stalviršis

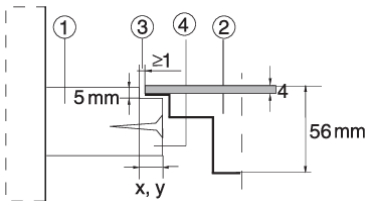

1. Stalviršis
2. Prietaisas
3. Anga
4. Medinis rėmas, storis 16 mm.

Atsižvelgiant į prietaiso stiklo keramikos plokštės paklaidą (leidžiamąją vertę) ir stalviršio išpjovą, lizdą galima reguliuoti (mažiausiai 2mm). Įstatykite medinį rėmą 5,5mm žemiau viršutinio stalviršio krašto (žr. pav.).

Darydami išpjovą, stebėkite stiklo kraštų spindulius (R10, R2).

STIKLAS

MONTAVIMO ANGA

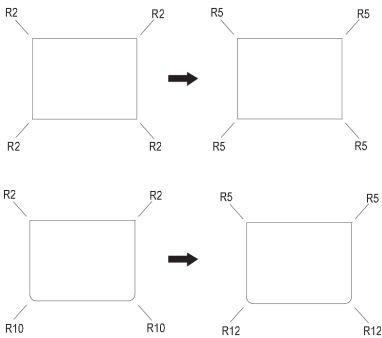

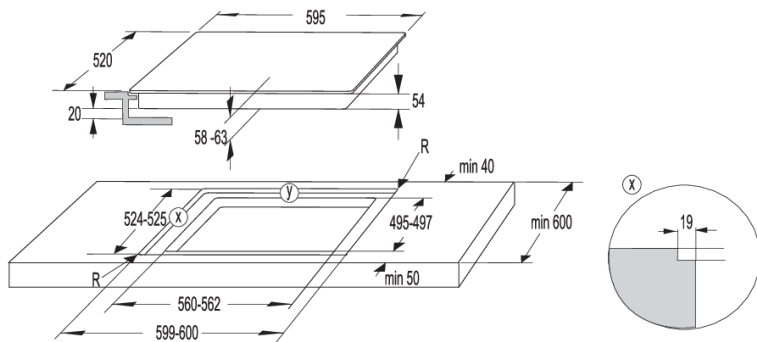

⚠️ ĮSPĖJIMAS!

Jei orkaitė sumontuota po paslėptai įmontuotu gartraukiu, tuomet stalviršio aukštis turi būti ne mažesnis kaip 45 mm.

Putų tarpiklio montavimas

💡 INFORMACIJA!

Kai kuriuose prietaisuose tarpinė jau yra sumontuota!

Prieš montuodami prietaisą į virtuvės stalviršį, įmontuokite putų tarpinę, pateiktą su prietaisu, apatinėje stiklo keramikos viryklės dalyje. Nuimkite apsauginę plėvelę nuo tarpinės. Pritvirtinkite tarpinę apatinėje stiklo pusėje (2–3 mm atstumu nuo krašto). Tarpinę reikia dėti palei visą stiklo kraštą. Tarpinė negali persidengti kampuose. Montuodami tarpiklį įsitikinkite, kad jis tvarkingas ir nesugadinkite jo jokiais aštriais daiktais.

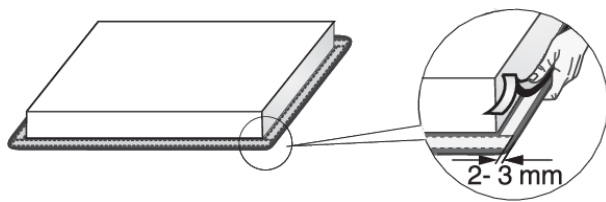

⚠️ ĮSPĖJIMAS!

Nemontuokite prietaiso be tarpiklio!

Jungimo schema

Prietaiso prijungimas 60 cm

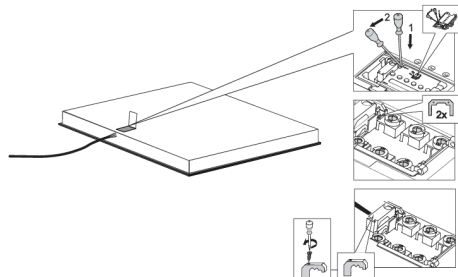

1. Patikrinkite įtampą. Prieš prijungdami prietaisą įsitinkinkite, kad įtampa, nurodyta duomenų lentelėje, atitinka jūsų namų tinklo įtampą. Jūsų elektros tinklo įtampą (220–240 V tarp L ir N) turėtų patikrinti specialistas, naudodamas atitinkamą matavimo prietaisą.
2. Atidarykite prijungimo gnybtų dėžutės dangtelį.
3. Prijunkite laidus pagal savo prietaiso tipą.
4. Jungikliai yra pateikti prijungimo gnybtyne.

Maitinimo laidas

(buitinis prietaisas be maitinimo laido)

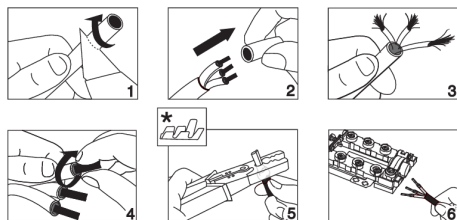

- Šie taškai gali būti naudojami prijungimui:
- H05 VV-F arba H05V2V2-F tipo jungiamieji laidai su PVC izoliacija su geltonu ir žaliu apsauginiu laidininku arba kiti analogiški arba geresni laidai.
- Išorinis kabelio skersmuo turėtų būti bent 8,00 mm.
- Maitinimo laidą praveskite per laido įtempimo mažinimo įtaisą (spaustuką), kuris

* Antgaliai nepridedam



INFORMACIJA!

Rekomenduojame naudoti elektros laidų antgalius (galinius gnybtus).

Jungimo schema

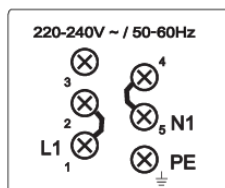

Vienfazė jungtis (32 A)

- Vienfazis jungimas (1 1N, 220–240 V~ /50–60 Hz):
 - Įtampa tarp linijos ir neutralaus laidininko yra 220–240 V ~.
 - Sumontuokite laidą tarp gnybtų 1 ir 2 ir tarp gnybtų 4 ir 5.
 - Grandinėje turėtų būti ne mažesnis kaip 32 A saugiklis Maitinimo laido šerdies skerspjūvio plotas turėtų būti bent 4 mm².

2 fazių jungtis (16 A)

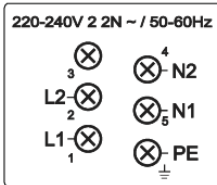
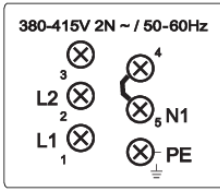

- 2 fazės, 1 nulinis laidininkas (2 1N, 380–415 V~ /50–60 Hz):
 - Įtampa tarp linijos ir nulinio laido yra 220-240 V~.; įtampa tarp linijų yra 380-415 V~. Įdėkite laidą tarp gnybtų 4 ir 5. Grandinėje turėtų būti sumontuoti bent du saugikliai, kiekvienas ne mažesnis kaip 16 A. Maitinimo laido šerdies skerspjūvio plotas turėtų būti bent 1,5 mm².
- 2 fazės, 2 neutralūs laidininkai (2 2N, 220–240 V 2 2N ~ /50-60Hz):
 - Įtampa tarp fazių ir nulinio laidininko yra 220-240 V~.
 - Grandinėje turėtų būti sumontuoti bent du saugikliai, kiekvienas ne mažesnis kaip 16 A. Maitinimo laido šerdies skerspjūvio plotas turėtų būti bent 1,5 mm².

Maitinimo laido prijungimas

(prietaisas su maitinimo laidu)

- Prietaisas turi būti jungiamas nuolatinei tiesiai prie elektros tinklo.
- Prietaisai, skirti atjungti nuo elektros tinklo turi atitikti galiojančias taisykles.
- Neišmeskite maitinimo laido ir netieskite jo per aštirus kraštus.
- Jei prietaisas įmontuotas virš orkaitės, įsitikinkite, kad maitinimo laidas neliečia karštų orkaitės dalių.

Vienfazis jungimas	Dviejų fazių jungimas		
<p>1 x 32 A 220-240 V 50-60 Hz</p> <p>A</p>	<p>2N 2 x 16 A 380-415 V 50-60 Hz</p> <p>B</p>	<p>2 2N 2 x 16 A 220-240 V 50-60 Hz</p> <p>C</p>	<p>L, L1 = rudas L2 = juodas N, N1 = pilkas ⊕ = geltonas ir žalias</p>

Vienfazis jungimas	Dviejų fazių jungimas	
<p>Prijunkite prietaisą, kaip parodyta A diagramoje. Jei maitinimo tinkle nėra 32 A saugiklio, prietaiso galia turi būti atitinkamai sumažinta arba apribota. Žiūrėkite skyrių Naudotojo nustatymai.</p>	<p>Jei elektros tinkle yra 2 laidininkai ir 1 neutralus laidininkas, prijunkite prietaisą, kaip pavaizduota B diagramoje.</p>	<p>Jei elektros tinkle yra 2 laidininkai ir 2 neutralūs laidininkai, prijunkite prietaisą, kaip pavaizduota C diagramoje. tik NL!</p>

Šalinimas



Pakuotė yra pagaminta iš aplinkai nekenksmingų medžiagų, kurias galima būti perdirbti, išmesti arba sunaikinti be jokio pavojaus aplinkai. Šiuo tikslu pakuotės medžiagos yra atitinkamai paženklintos.

Ant produkto arba jo pakuotės esantis **simbolis** nurodo, kad produktas neturi būti išmestas su įprastomis buitinėmis atliekomis. Produktas turėtų būti perduotas į elektros ir elektroninės įrangos atliekų perdirbimo surinkimo centrą.

Išmesdami prietaisą teisingai, galėsite išvengti bet kokių neigiamų pasekmių ir poveikio aplinkai ir žmonių sveikatai, kuris gali atsirasti, jei gaminys išmetamas netinkamai. Prireikus išsamios informacijos apie gaminio šalinimą ir perdirbimą, kreipkitės į atitinkamas savivaldybių institucijas, atsakingas už atliekų tvarkymą, atliekų tvarkymo paslaugų įmones, arba parduotuvę, kurioje pirkote gaminį.

Mes pasiliegame teisę daryti bet kokius naudojimo instrukcijos ir klaidų aprašymų pakeitimus.

gorenje



718078-a3

CE