

FR

MODE D'EMPLOI LAVE-VAISSELLE

gorenje

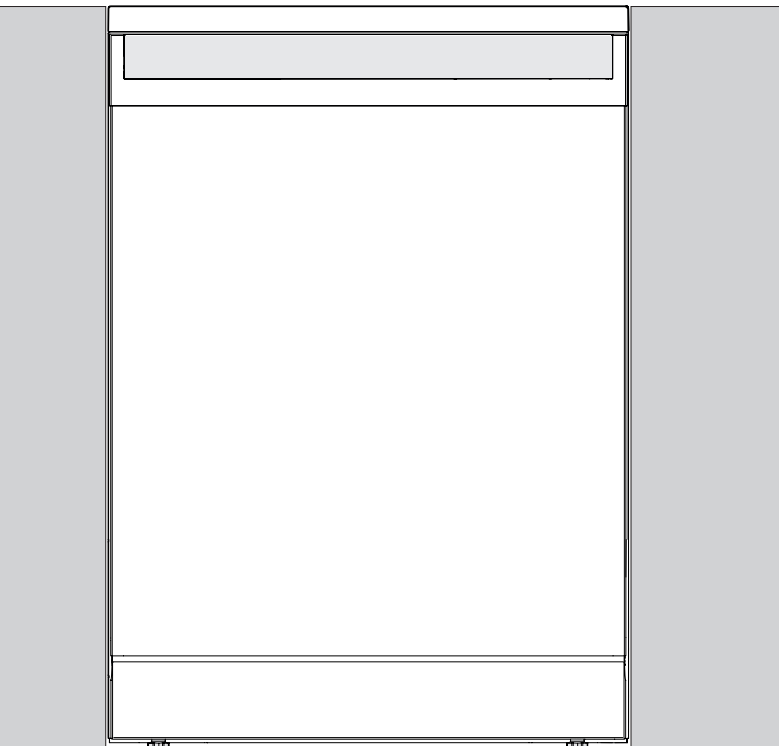

Tables des matières

Bandeau de commande	2
Consignes de sécurité	3
Avant le premier lavage	4
Chargement du lave-vaisselle	5
Utilisation du lave-vaisselle	7
Réglages	11
Entretien et maintenance	13
Dépannage	15
Installation	19
Service après-vente	22
Informations pour le laboratoire d'essais	23
Informations techniques	24

Bandeau de commande



- | | |
|-----------------------------|--------------------------------|
| 1 Interrupteur Marche/Arrêt | 8 Ouverture auto |
| 2 Auto | 9 Hygiène |
| 3 Intensif | 10 Départ différé |
| 4 Eco | 11 Afficheur |
| 5 Court | 12 Témoin produit de rinçage |
| 6 Rinçage | 13 Indicateur de niveau du sel |
| 7 Express | 14 Programme d'auto-nettoyage |

Généralités

- Lisez attentivement le mode d'emploi et conservez-le en lieu sûr !
- N'utilisez jamais le lave-vaisselle pour un usage autre que ceux spécifiés dans ce mode d'emploi.
- Ne chargez pas la porte ou les paniers du lave-vaisselle avec autre chose que de la vaisselle.
- Ne laissez jamais la porte du lave-vaisselle ouverte, car quelqu'un pourrait trébucher dessus.
- Utilisez uniquement du détergent pour lave-vaisselle !
- Cette machine peut être utilisée par des enfants à partir de 8 ans et des personnes aux capacités physiques ou mentales réduites, souffrant de pertes de mémoire ou des personnes manquant d'expérience et de connaissances. Ces personnes doivent utiliser la machine sous surveillance ou disposer d'instructions appropriées sur la manière de l'utiliser et comprendre les éventuels risques encourus. Le nettoyage de la machine ne doit pas être effectué par des enfants sans surveillance.
- Le remplacement de câbles électriques endommagés doit être confié à un électricien qualifié.
- Utilisez uniquement le lave-vaisselle pour nettoyer la vaisselle dans des environnements de type ménager. Tout autre usage est interdit.
- Ne placez jamais de la vaisselle contenant des résidus de solvant dans le lave-vaisselle, car cela présenterait des risques d'explosion. Ne mettez pas non plus au lave-vaisselle des plats contenant des cendres, de la cire ou des lubrifiants.

ATTENTION !

Les couteaux et autres objets pointus doivent être pointés vers le bas dans le panier à couverts ou posés à l'horizontale dans les autres paniers.

Installation

Voir la section Installation.

Sécurité enfants

- Démarrez toujours le lave-vaisselle immédiatement après l'ajout de détergent.
- Tenez les enfants à l'écart du lave-vaisselle lorsque la porte est ouverte. Il peut rester du détergent à l'intérieur !
- Surveillez les enfants. Ne laissez pas les enfants en bas âge utiliser le lave-vaisselle. Il convient

d'être particulièrement vigilant lorsque la porte est ouverte.

ATTENTION !

Les enfants doivent être surveillés : le détergent pour lave-vaisselle est corrosif !

Stockage hivernal/Transport

- Stockez le lave-vaisselle dans un lieu non exposé au gel.
- Évitez les transports prolongés par temps très froid.
- Transportez le lave-vaisselle à la verticale ou à plat sur le dos.

Protection antidébordement

La protection antidébordement commence à pomper l'eau hors de la machine et coupe l'arrivée d'eau si le niveau d'eau dans le lave-vaisselle dépasse la norme. Si la protection antidébordement est déclenchée, coupez l'arrivée d'eau et appelez le service après-vente.

Emballage

L'emballage protège le produit pendant le transport. Le matériau d'emballage est recyclable. Séparez les différents matériaux d'emballage pour réduire l'utilisation des matières premières et les déchets. Votre concessionnaire peut récupérer l'emballage pour le recycler ou vous diriger vers le centre de recyclage le plus proche. L'emballage est composé des éléments suivants :

- Carton ondulé fabriqué jusqu'à 100 % en matières recyclées.
- Polystyrène expansé (EPS) sans chlore ou fluor ajouté.
- Supports en bois non traité.
- Plastique de protection en polyéthylène (PE).

Élimination

- Lorsque le lave-vaisselle arrive au terme de sa durée de vie utile, il doit être rendu hors d'usage avant mise au rebut. Tirez le câble d'alimentation et coupez-le aussi court que possible.
- Le lave-vaisselle est fabriqué et marqué en vue d'un recyclage.
- Contactez les autorités locales pour connaître le lieu et la méthode de recyclage adéquats pour le lave-vaisselle.

L'adoucisseur d'eau

Pour de bons résultats de lavage, le lave-vaisselle doit fonctionner avec de l'eau douce (eau contenant peu de minéraux). L'eau calcaire laisse un dépôt blanc sur la vaisselle et le lave-vaisselle.

La dureté de l'eau est précisée à l'aide des échelles suivantes : l'échelle de mesure allemande de la dureté de l'eau (°dH) et l'échelle de mesure française de la dureté de l'eau (°fH). Si la dureté de l'eau d'alimentation est supérieure à 6°dH (9°fH), l'eau doit être adoucie. Ce processus est effectué automatiquement à l'aide de l'adoucisseur d'eau intégré. Pour que l'adoucisseur fonctionne au maximum de ses capacités, il doit être ajusté en fonction de la dureté de l'eau d'alimentation.

Vérifiez la dureté de l'eau auprès de votre réseau de distribution d'eau.

Ajustement de l'adoucisseur d'eau

Chapitre Réglages à la page 11 décrit comment régler l'adoucisseur d'eau.

Ajoutez du sel

Avant d'utiliser un lave-vaisselle avec un adoucisseur d'eau, remplissez le compartiment de sel pour que l'eau d'alimentation soit adoucie automatiquement. Utilisez du gros sel ou du sel spécial lave-vaisselle.

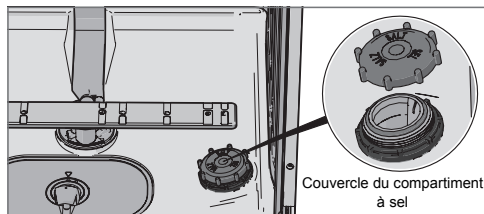

Remplissez le réservoir de sel

Lorsque la quantité de sel est insuffisante, le symbole ci-dessus s'allume sur l'afficheur.

Lorsque la quantité de sel est insuffisante, dévissez le bouchon et remplissez le réservoir de sel. L'eau ne doit être ajoutée que la première fois ! Essuyez l'excédent et serrez. Lancez un programme afin de rincer tout résidu de sel présent dans le lave-vaisselle.

Après le remplissage, le symbole peut mettre un certain temps à disparaître.

Ajoutez du produit de rinçage comme suit

:

Le séchage est plus rapide et le résultat meilleur si vous utilisez un produit de rinçage. Vous pourrez également obtenir un meilleur résultat de lavage de la vaisselle et des plats impeccables et sans taches.

- 1 Ouvrez le couvercle du compartiment du liquide de rinçage.
- 2 Ajoutez soigneusement du produit de rinçage. Versez le liquide de rinçage seulement jusqu'au niveau portant la marque **max**.
- 3 Essuyez les éventuelles éclaboussures de liquide de rinçage autour du compartiment.
- 4 Fermez solidement le couvercle.

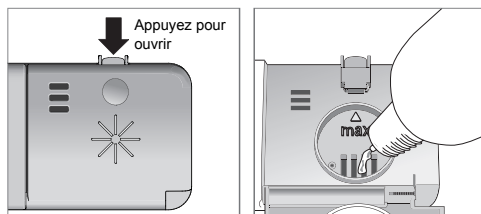

Remplissez le réservoir de produit de rinçage

Lorsque la quantité de produit de rinçage est insuffisante, le symbole ci-dessus s'allume sur l'afficheur.

Après le remplissage, le symbole peut mettre un certain temps à disparaître.

ATTENTION !

Pour éviter le risque de taches de rouille, lancez un programme de lavage immédiatement après avoir ajouté du sel.

Ne versez jamais de détergent dans le compartiment à sel. Cela détruit l'adoucisseur d'eau !

Lors du premier remplissage, procédez comme suit :

- 1 Dévissez le bouchon comme illustré.
- 2 Placez l'entonnoir livré avec le lave-vaisselle dans l'orifice de remplissage du compartiment de sel. Versez d'abord environ 1 l d'eau.
- 3 Ajoutez ensuite le sel, au maximum 1,5 kg, jusqu'à ce que le compartiment soit plein.
- 4 Essuyez l'excédent de sel afin de pouvoir revisser fermement le bouchon.
- 5 Lancez un programme afin de rincer tout résidu de sel présent dans le lave-vaisselle.

Réglage de la dose de produit de rinçage

La section Réglages décrit le réglage du dosage du produit de rinçage. Le distributeur du produit de rinçage peut être réglé de 0 (Arrêt) à 5 (Dosage élevé). (Réglages d'usine : 5)

Diminuez le dosage du produit de rinçage :

- Si la vaisselle présente une pellicule collante blanche/bleue.
- Si la vaisselle porte des traces.
- Accumulation de mousse. Si l'eau est très douce, le produit de rinçage peut être dilué dans l'eau selon un ratio de 50:50.

Lavage écoénergétique

- Pour économiser l'énergie, ne démarrez le lave-vaisselle que lorsqu'il est complètement chargé.
- Ne rincez pas la vaisselle sous le robinet. Éliminez simplement un maximum de restes de nourriture avant de charger la machine.
- Choisissez un détergent écologique. Consultez la déclaration environnementale sur l'emballage !
- Si la vaisselle n'est pas très sale, choisir un programme utilisant une température plus basse.
- Vous obtiendrez de meilleurs résultats de séchage si vous utilisez l'option Ouverture auto qui ouvre automatiquement la porte du lave-vaisselle. Attendez que le lave-vaisselle indique que le programme est terminé et que la vaisselle ait refroidi avant de décharger le lave-vaisselle. (Si le lave-vaisselle est intégré, les meubles adjacents doivent être résistants à la condensation émise par le lave-vaisselle.)

Vaisselle fragile

Certains ustensiles ne sont pas lavables au lave-vaisselle. Il peut y avoir plusieurs raisons à cela. Certains matériaux ne peuvent supporter une chaleur trop intense, d'autres risquent d'être endommagés par le détergent.

Faites preuve de prudence avec, par exemple, les objets faits à la main, les décorations fragiles, le cristal/la verrerie, les objets en argent, cuivre, étain, aluminium, bois et plastique. Recherchez le marquage « Lavable en lave-vaisselle ».

Les paniers du lave-vaisselle

Le lave-vaisselle est équipé d'un panier supérieur et d'un panier inférieur avec panier à couverts.

Panier supérieur

Placez les verres, les tasses, les bols, les petites assiettes et les soucoupes dans le panier supérieur. Toutes les surfaces sales doivent être orientées vers l'intérieur et vers le bas ! Placez les verres à pied sur le support pour verres à pied et les couteaux dans le porte-couteaux sur la droite (le cas échéant).

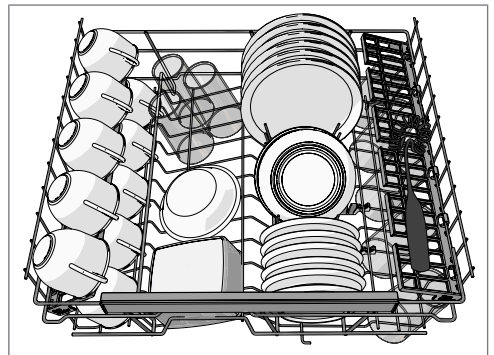

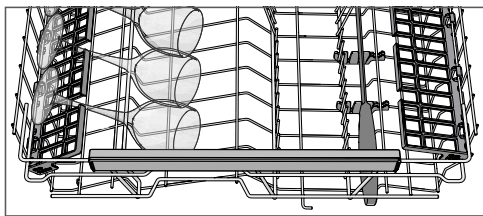

Élévation et abaissement du panier supérieur

- 1 Sortez le panier supérieur.
- 2 Saisissez les côtés du panier supérieur des deux mains et soulevez-le.
- 3 Soulevez plusieurs fois le panier avec les deux mains pour changer sa position. (Le panier supérieur peut être réglé sur trois positions.) Lorsque le panier supérieur est sur la position élevée, il retourne à la position basse. Notez que les deux côtés du panier doivent toujours être réglés à la même hauteur.

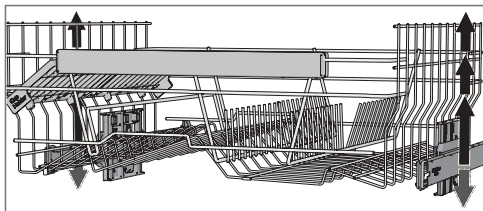

Panier inférieur

Placez dans le panier inférieur : les assiettes, les plats à four et plats de service, les casseroles et les couverts rangés dans le panier à couverts.

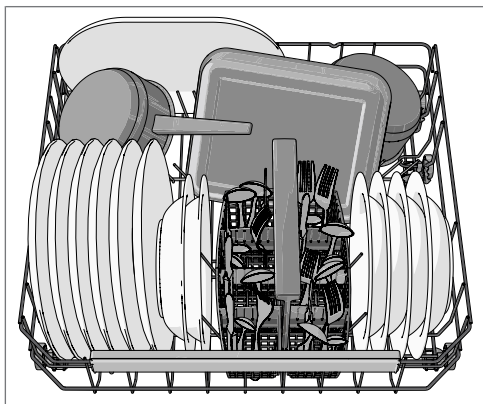

Picots rabattables

Abaissez les picots rabattables (supports à assiettes) lorsque vous lavez des casseroles. Libérez les picots rabat-

tables en poussant le loquet vers l'intérieur avant d'ajuster leur position.

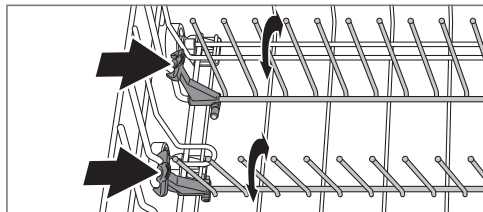

Panier à couverts

Placez les couverts manches tournés vers le bas, à l'exception des couteaux et espacez-les autant que possible. Vérifiez que les cuillères ne soient pas collées entre elles.

Placez le panier à couverts dans le panier inférieur.

Points à considérer

- Toutes les surfaces sales doivent être orientées vers l'intérieur et vers le bas !
- Ne placez pas les plats les uns sur les autres ou les uns dans les autres.
- Placez les articles incurvés, tels que les tasses, de sorte que l'eau de rinçage puisse s'écouler. Cela est également important pour les objets en plastique.
- Vérifiez que les petits objets ne risquent pas de tomber à travers le panier du lave-vaisselle ; placez-les dans le panier à couteaux.

REMARQUE

Vérifiez que les bras gicleurs peuvent tourner.

Ajoutez le détergent

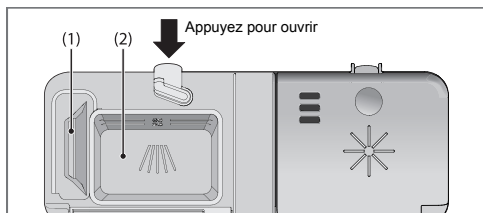

- 1 Compartiment à détergent de prélavage
- 2 Compartiment à détergent de lavage

La quantité de détergent varie selon la dureté de l'eau.

Suivez les instructions figurant sur l'emballage du détergent. Ce lave-vaisselle est équipé d'un adoucisseur d'eau. Il convient donc d'utiliser des doses de détergent et de produit de rinçage adaptées à l'eau douce.

Une quantité excessive de détergent peut nuire à l'efficacité du lavage et entraîne également un impact plus important sur l'environnement.

Le compartiment à détergent doit être sec quand le détergent est ajouté. Il y a un compartiment pour le prélavage et un autre pour le lavage principal. Si des détergents pour lave-vaisselle en poudre et liquides sont utilisés, ajoutez une petite quantité de détergent dans le compartiment de prélavage. Contactez le fabricant du détergent si vous avez des questions sur le détergent.

REMARQUE

Utilisez uniquement du détergent pour lave-vaisselle ! N'utilisez pas de liquide de lavage pour le linge car la mousse qui se forme empêche le lave-vaisselle de fonctionner correctement.

Tablettes pour lave-vaisselle

En cas de difficulté à fermer le couvercle du distributeur, coupez la tablette en deux. Le détergent risque de ne pas être libéré correctement si le couvercle est trop serré et ne s'ouvre pas correctement.

REMARQUE

Les tablettes pour lave-vaisselle ne sont pas recommandées pour les programmes courts (moins de 75 minutes). Utilisez de préférence du détergent pour lave-vaisselle en poudre ou liquide.

Détergent 3 en 1

Chapitre Réglages décrit comment activer TAB (détergent 3 en 1). Notez que du sel doit être mis dans le compartiment à sel. Si vous n'êtes pas satisfait des résultats de lavage

- 1) Cette combinaison (Auto + Express + Ouverture auto) est aussi connue comme Rapide&Intensif (90 minutes).

ou de séchage, désactivez le réglage TAB (détergent 3 en 1) et remplissez de sel, de détergent et de produit de rinçage. Voir le chapitre Avant le premier lavage.

Lisez attentivement l'intégralité des instructions relatives à ces produits. En cas de doute, contactez le fabricant du détergent.

Interrupteur Marche/Arrêt

Appuyez sur l'interrupteur d'alimentation secteur et maintenez-le enfoncé jusqu'à ce que l'afficheur s'allume. Vérifiez également que le robinet d'eau est ouvert.

PROGRAMS - Sélectionner un programme

Choisissez un programme convenant au type de vaisselle et à son degré de salissure.

Appuyez sur le programme souhaité jusqu'à ce que le symbole du programme soit activé.

auto 45-65° Auto

Le lave-vaisselle détecte le degré de salissure de la vaisselle et ajuste la consommation d'eau et la température en conséquence. Lorsque la machine vient d'être installée, le programme doit être utilisé cinq fois avant d'être parfaitement adapté et de produire le meilleur résultat.

auto 45-65° Auto 1) + Express + Ouverture auto

Un programme efficace pour l'usage quotidien et qui permet d'éliminer les restes légèrement desséchés. (Ce programme n'est pas destiné aux aliments brûlés, par exemple dans les plats à four.)



70° Intensif

Programme destiné à la vaisselle très sale, notamment aux plats, casseroles et cocottes. Si ces éléments ne remplissent pas entièrement le lave-vaisselle, il est possible d'ajouter des assiettes ou d'autres ustensiles.

ECO 55° Eco

Destiné au lavage de la vaisselle normalement sale, ce programme est le plus économique en termes de consommation d'énergie et d'eau.



35° Court

Ce programme est utilisé pour les verres et la porcelaine légèrement sales, par exemple les tasses à café.

En combinaison avec Express, le programme sera plus court (15 minutes).



*° Rinçage

Permet de rincer la vaisselle en attendant que le lave-vaisselle soit complètement chargé.

EXTRA - Sélection d'options

Pour sélectionner une option, appuyez sur un des boutons d'option jusqu'à ce que l'option soit activée. Les options disponibles varient selon les programmes et certaines options ne peuvent pas être combinées (les options disponibles sont légèrement lumineuses).



Express

Cette option réduit la durée du programme mais consomme plus d'énergie et d'eau.



Ouverture auto

La porte du lave-vaisselle s'ouvre automatiquement, ce qui permet d'obtenir de meilleurs résultats de séchage. Attendez que le lave-vaisselle indique que le programme est terminé et que la vaisselle ait refroidi avant de décharger le lave-vaisselle. (Si le lave-vaisselle est intégré, les meubles adjacents doivent être résistants à la condensation émise par le lave-vaisselle.)

REMARQUE

La porte du lave-vaisselle ne doit pas être bloquée lorsqu'elle est réglée pour s'ouvrir automatiquement. Ceci peut perturber le fonctionnement du verrou de porte.



Hygiène

Cette option est destinée aux cas d'exigences élevées en matière d'hygiène, par exemple, pour les biberons et les planches à découper. La température est augmentée à la fois pour le lavage principal et pour le rinçage final.



Départ différé

Lorsque vous sélectionnez Départ différé, le lave-vaisselle démarre 1-24 heures après que vous avez fermé la porte.

- 1 Appuyez une seule fois sur le bouton pour activer Départ différé. Appuyez plusieurs fois sur le bouton, ou maintenez-le enfoncé, pour définir le nombre d'heures au bout duquel le programme devra démarrer.
- 2 Fermez la porte. La machine affiche le compte à rebours heure par heure et démarre lorsqu'il est arrivé à son terme.

Si vous souhaitez annuler l'option Départ différé, ouvrez la porte puis appuyez sur l'interrupteur Marche/Arrêt et maintenez-le enfoncé jusqu'à ce que l'afficheur s'éteigne.

Démarrage du lave-vaisselle

Fermez la porte pour démarrer le lave-vaisselle. Si l'interrupteur Marche/Arrêt est activé, le lave-vaisselle démarre automatiquement lorsque la porte est fermée.

TIME - Temps restant

Une fois que vous avez choisi un programme et des options, le temps du programme lors de la dernière utilisation est affiché.

Une fois que vous avez démarré le lave-vaisselle, l'afficheur indique le temps de programme restant. Le temps restant est mis à jour après que l'eau du rinçage final a été chauffée.

Cela peut différer de temps à autre, en fonction de la température de l'arrivée d'eau, de la quantité de vaisselle, de la température ambiante et d'autres facteurs.

Afficheur avant

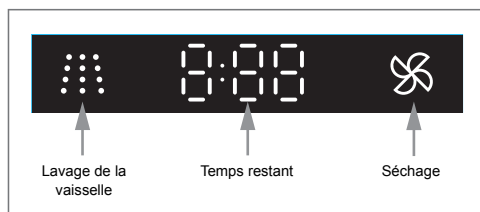

Arrêt ou modification d'un programme

Pour changer de programme après le démarrage du lave-vaisselle, ouvrez la porte, puis appuyez sur l'interrupteur Marche/Arrêt et maintenez-le enfoncé jusqu'à ce que l'afficheur s'éteigne. Ajoutez du détergent si le couvercle du distributeur de détergent s'est ouvert. Appuyez ensuite sur l'interrupteur Marche/Arrêt, choisissez un nouveau programme et fermez la porte.

Vous souhaitez ajouter de la vaisselle ?

Ouvrez la porte. Le lave-vaisselle s'arrête automatiquement. Ajoutez la vaisselle et fermez la porte. Après un instant, le lave-vaisselle poursuit le programme.

Si le lave-vaisselle est éteint en raison d'une panne de courant

Si le programme de lavage ne s'est pas terminé, le programme interrompu se poursuit lorsque l'électricité est rétablie.

REMARQUE

Pendant le séchage, le programme est interrompu si l'alimentation est coupée ou si la porte reste ouverte plus de 2 minutes.

Comment obtenir les meilleurs résultats de séchage

- Chargez entièrement le lave-vaisselle.
- Placez les articles incurvés, tels que les tasses, de sorte que l'eau de rinçage puisse s'écouler. Cela est également important pour les objets en plastique.
- Rajoutez du produit de rinçage ou augmentez son dosage.
- Activez l'option Ouverture auto.
- Laissez la vaisselle refroidir avant de décharger le lave-vaisselle.

Une fois le programme terminé

À la fin du programme, « End » s'affiche.

A la fin du programme, un court signal sonore retentit. Le chapitre Réglages décrit comment changer cette fonction.

Le lave-vaisselle s'éteint automatiquement après la fin du programme. Fermez le robinet d'eau après chaque utilisation.

Déchargement du lave-vaisselle

La porcelaine chaude est fragile. Laissez la vaisselle refroidir dans le lave-vaisselle avant de la sortir.

Déchargez d'abord le panier inférieur afin d'éviter que les gouttes d'eau du panier supérieur ne tombent sur la vaisselle dans le panier inférieur.

Programmes spéciaux

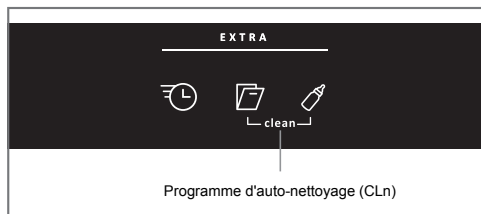

Maintenez enfoncés les boutons d'option appropriés pour activer un programme spécial. Le programme démarre lorsque la porte est fermée.

Programme d'auto-nettoyage (CLn)

Programme d'autonettoyage pour le nettoyage hygiénique de la cuve du lave-vaisselle, des bras gicleurs et des tuyaux gicleurs.

Ce programme peut être exécuté (sans vaisselle dans la machine) en utilisant un détergent normal pour lave-vaisselle ou de l'acide citrique. Des nettoyants spéciaux pour lave-vaisselle disponibles sur le marché. Pour l'élimination des dépôts de tartre, voir Cuve du lave-vaisselle dans le chapitre Entretien et maintenance.

Tableau des programmes

PROGRAMS - Programme	Détergent, compartiment 1 / 2 (ml)	EXTRA - Options	Prélavages	Lavage princi- pal	Nombre de rincages	Rinçage final	Valeurs de consommation ¹⁾		
							Durée du la- vage (env. h:min)	Consomma- tion électrique (approx., en kWh)	Conso. d'eau (L)
Auto	--- / 25	Ouverture auto	1-3	50-65 °C	2-3	65 °C	2:10-2:50	0,9-1,5	11-20
Intensif	10 / 25		2	70 °C	2	70 °C	2:55	1,7	17
Eco ²⁾	--- / 25	Ouverture auto	1	55 °C	2	53 °C	3:00	0,92	9,5
Court	--- / 10			35 °C	1	25 °C	0:20	0,2	10
Rinçage	--- / ---				1	--- °C	0:07	0,01	3

1) La consommation dépend de la température de l'eau de distribution, de la température ambiante, de la quantité de vaisselle, des fonctions supplémentaires utilisées, etc.

2) Ce programme correspond au cycle de lavage standard utilisé pour réunir les informations figurant sur l'étiquette énergie. Destiné au lavage de la vaisselle normalement sale, il est le plus économique en termes de consommation d'énergie et d'eau.

Ouverture du menu des réglages :



- Commencez par ouvrir la porte. Arrêtez la machine. Appuyez sur l'interrupteur Marche/Arrêt et maintenez-le enfoncé jusqu'à ce que l'afficheur s'allume.
- Dans un délai de 10 secondes :
- appuyez sur la touche de programme Auto et sur le bouton de l'option Express.
- L'afficheur ouvre le menu des réglages (réglage actuel avec la valeur actuellement utilisée).
(Quittez le menu en le parcourant ou en appuyant sur l'interrupteur Marche/Arrêt.)

auto
45-65° +

Navigation dans le menu des réglages :

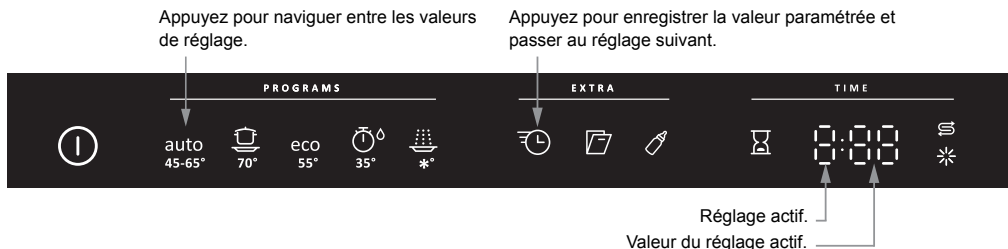

Vous pouvez ensuite effectuer les réglages suivants:

Réglages	Options																																																								
1. Produit de rinçage	1:00 - 1:05	<p>Règle la dose de produit de rinçage dispensée.</p> <p>Augmentez le dosage de produit de rinçage :</p> <ul style="list-style-type: none"> Si la vaisselle présente des marques d'eau. <p>Diminuez le dosage du produit de rinçage :</p> <ul style="list-style-type: none"> Si la vaisselle présente une pellicule collante blanche/bleue. Si la vaisselle porte des traces. Accumulation de mousse. Si l'eau est très douce, le produit de rinçage peut être dilué dans l'eau selon un ratio de 50:50. 																																																							
2. Dureté de l'eau	2:00 - 2:09	<p>Ajustement de l'adoucisseur d'eau. Tenez compte des réglages appropriés qui se trouvent dans le tableau relatif à la dureté de l'eau ci-dessous.</p> <table border="1" style="width: 100%; text-align: center;"> <thead> <tr> <th colspan="2">°dH</th> <th colspan="2">°fH</th> <th></th> </tr> </thead> <tbody> <tr> <td>0-5</td> <td>0-9</td> <td>➤</td> <td>2:00</td> <td></td> </tr> <tr> <td>6-8</td> <td>10-14</td> <td>➤</td> <td>2:01</td> <td></td> </tr> <tr> <td>9-11</td> <td>15-20</td> <td>➤</td> <td>2:02</td> <td></td> </tr> <tr> <td>12-14</td> <td>21-25</td> <td>➤</td> <td>2:03</td> <td></td> </tr> <tr> <td>15-19</td> <td>26-34</td> <td>➤</td> <td>2:04</td> <td></td> </tr> <tr> <td>20-24</td> <td>35-43</td> <td>➤</td> <td>2:05</td> <td></td> </tr> <tr> <td>25-29</td> <td>44-52</td> <td>➤</td> <td>2:06</td> <td></td> </tr> <tr> <td>30-39</td> <td>53-70</td> <td>➤</td> <td>2:07</td> <td></td> </tr> <tr> <td>40-49</td> <td>71-88</td> <td>➤</td> <td>2:08</td> <td></td> </tr> <tr> <td>50+</td> <td>89+</td> <td>➤</td> <td>2:09</td> <td></td> </tr> </tbody> </table> <p>N'oubliez pas de mettre du sel dans le compartiment à sel après avoir réglé l'adoucisseur d'eau entre 2:01 - 2:09.</p> <p><i>Si la dureté de l'eau d'alimentation est inférieure à 6°dH (9°fH), sélectionnez 2:00. L'adoucisseur d'eau est désactivé et le sel n'est pas nécessaire.</i></p>	°dH		°fH			0-5	0-9	➤	2:00		6-8	10-14	➤	2:01		9-11	15-20	➤	2:02		12-14	21-25	➤	2:03		15-19	26-34	➤	2:04		20-24	35-43	➤	2:05		25-29	44-52	➤	2:06		30-39	53-70	➤	2:07		40-49	71-88	➤	2:08		50+	89+	➤	2:09	
°dH		°fH																																																							
0-5	0-9	➤	2:00																																																						
6-8	10-14	➤	2:01																																																						
9-11	15-20	➤	2:02																																																						
12-14	21-25	➤	2:03																																																						
15-19	26-34	➤	2:04																																																						
20-24	35-43	➤	2:05																																																						
25-29	44-52	➤	2:06																																																						
30-39	53-70	➤	2:07																																																						
40-49	71-88	➤	2:08																																																						
50+	89+	➤	2:09																																																						

Réglages	Options			
3. TAB (détergent 3 en 1)	3:00 (Arrêt) 3:01 (Marche)	<p>Vous pouvez activer ce réglage quand vous utilisez le détergent 3 en 1. Les programmes de lavage s'adaptent automatiquement pour fournir les meilleurs résultats possibles de lavage et de séchage à chaque fois. Si ce réglage est activé, il est inutile d'ajouter du produit de rinçage, cette option désactivant la distribution du produit de rinçage. Elle permet également de réduire la quantité de sel ajoutée à l'adoucisseur d'eau. Notez que du sel doit être mis dans le compartiment à sel.</p> <table border="1" data-bbox="611 389 1057 576"> <thead> <tr> <th data-bbox="611 389 1057 426">REMARQUE</th> </tr> </thead> <tbody> <tr> <td data-bbox="611 426 1057 576"> Pour de bons résultats, il est essentiel de vérifier quel type de détergent ou de tablette 3 en 1 est le plus approprié dans votre cas ! Lisez attentivement les instructions figurant sur l'emballage des produits utilisés. Respectez scrupuleusement les instructions et indications figurant sur l'emballage du détergent. </td> </tr> </tbody> </table>	REMARQUE	Pour de bons résultats, il est essentiel de vérifier quel type de détergent ou de tablette 3 en 1 est le plus approprié dans votre cas ! Lisez attentivement les instructions figurant sur l'emballage des produits utilisés. Respectez scrupuleusement les instructions et indications figurant sur l'emballage du détergent.
REMARQUE				
Pour de bons résultats, il est essentiel de vérifier quel type de détergent ou de tablette 3 en 1 est le plus approprié dans votre cas ! Lisez attentivement les instructions figurant sur l'emballage des produits utilisés. Respectez scrupuleusement les instructions et indications figurant sur l'emballage du détergent.				
4. Volume du signal sonore	4:00 - 4:03	<p>Le lave-vaisselle émet un signal sonore pour indiquer qu'un programme est terminé ou qu'un problème est survenu.</p>		

Filtre grossier

Le filtre à grosses mailles recueille les particules de nourriture trop grosses pour la pompe de vidange. Videz le filtre grossier si nécessaire.

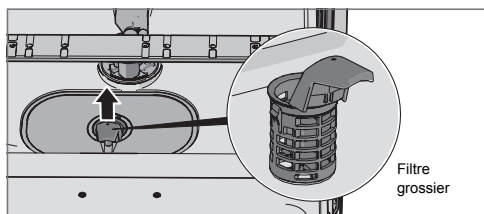

- 1 Soulevez le filtre grossier en le tenant par la poignée.
- 2 Videz le filtre grossier. N'oubliez pas de le remettre en place !

Filtre fin

Les débris qui s'accumulent sur le filtre fin sont automatiquement rincés lors de chaque lavage. Nettoyez le filtre fin selon les besoins.

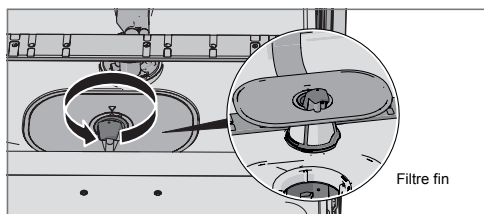

- 1 Tournez la poignée dans le sens inverse des aiguilles d'une montre.
- 2 Soulevez le filtre à la verticale en le tenant par la poignée. Retirez le filtre grossier pour nettoyer le filtre fin.
- 3 Remettez les filtres en procédant dans l'ordre inverse. En remettant en place le filtre fin, vérifiez l'absence de jeu entre les bords.
- 4 Verrouillez le filtre en tournant la poignée dans le sens des aiguilles d'une montre jusqu'en butée. La poignée doit pointer directement vers l'extérieur du lave-vaisselle.

REMARQUE

Le lave-vaisselle ne doit pas être utilisé sans les filtres !

L'efficacité du lave-vaisselle peut être affectée si le filtre grossier n'est pas mis en place correctement.

Bras gicleurs

Il peut arriver que les orifices et les roulements à billes soient obstrués. Retirez tous les débris à l'aide d'une épingle ou d'un objet similaire. Les bras gicleurs ont aussi des orifices en dessous.

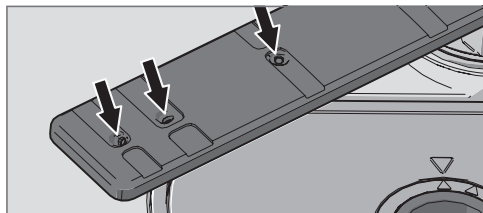

Pour faciliter le nettoyage, vous pouvez enlever les bras gicleurs. N'oubliez pas de les remettre fermement en place plus tard.

Bras gicleur inférieur

- Pour retirer le bras gicleur inférieur, tirez-le vers le haut.

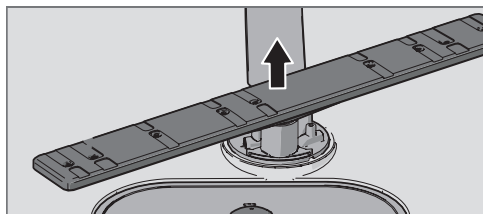

Bras gicleur supérieur

- 1 Sortez le panier supérieur.
- 2 Pour retirer le bras gicleur du panier supérieur, dévissez les roulements à billes du bras gicleur en les tournant dans le sens anti-horaire.

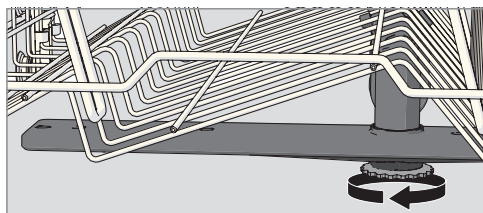

Porte et joint de la porte

Nettoyez régulièrement les côtés et le joint de la porte. Utilisez un chiffon légèrement humide avec un peu de détergent si nécessaire.

Cuve du lave-vaisselle

La cuve en acier inoxydable du lave-vaisselle est maintenue propre par une utilisation normale.

Dépôts de tartre

Si l'eau est calcaire, le lave-vaisselle est susceptible de s'entartrer. Dans ce cas, lancez un programme d'autonettoyage avec deux cuillères à soupe d'acide citrique dans le compartiment à détergent (sans charger le lave-vaisselle). Voir Programme d'auto-nettoyage dans le chapitre Utilisation du lave-vaisselle.

Bandeau de commande

Gardez les boutons propres et exempts de graisse. Essuyez-les avec un chiffon sec ou légèrement humide. N'utilisez jamais de produits décapants – ils risquent de rayer la surface. Utilisez l'interrupteur Marche/Arrêt pour éteindre le lave-vaisselle avant de nettoyer les boutons afin de ne pas les activer involontairement.

Déblocage de la pompe de vidange

Si le lave-vaisselle contient encore de l'eau une fois le programme terminé, la pompe de vidange est peut-être bloquée par des objets qui peuvent être retirés facilement.

- 1 Éteignez la machine à l'aide de l'interrupteur d'alimentation secteur et débranchez-la de la prise murale.
- 2 Retirez le filtre grossier et le filtre fin.
- 3 Écopez l'eau de la cuve du lave-vaisselle.
- 4 Pour inspecter la pompe de vidange, retirez la butée de couleur à la droite de l'orifice de vidange.
- 5 Tournez à la main la roue de la pompe située derrière la butée de la pompe de vidange. Retirez prudemment tous les objets.
- 6 Remettez en place la butée de la pompe de vidange avec le filtre grossier et le filtre fin.
- 7 Rebranchez le lave-vaisselle.

Si le lave-vaisselle ne fonctionne toujours pas, mais émet un bruit sourd, la protection anti-débordement a été activée.

- Coupez l'arrivée d'eau.
- Débranchez l'appareil de la prise murale.
- Appelez le service après-vente.

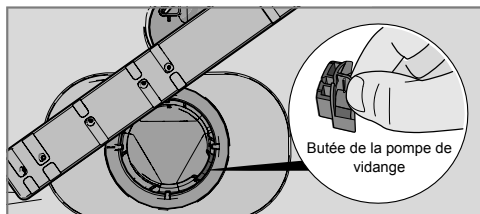

REMARQUE

N'oubliez pas de remettre en place la butée de la pompe de vidange.

Débouchage du filtre du tuyau d'arrivée d'eau

Si l'arrivée d'eau contient de petites particules, le filtre extérieur du tuyau d'arrivée d'eau risque d'être colmaté, ce qui entraîne l'affichage du message : Défaut arrivée d'eau.

- 1 Éteignez la machine à l'aide de l'interrupteur d'alimentation secteur et débranchez-la de la prise murale.
- 2 Fermez le robinet d'eau.
- 3 Dévissez le tuyau d'arrivée d'eau.
- 4 Retirez prudemment le filtre extérieur du tuyau d'arrivée et nettoyez-le.
- 5 Remettez le filtre en place et vérifiez que le joint est correctement positionné.
- 6 Vissez fermement le tuyau d'arrivée d'eau.
- 7 Branchez la machine sur la prise murale et ouvrez le robinet d'eau. Laissez la pression se stabiliser pendant un moment et vérifiez que la connexion est étanche.

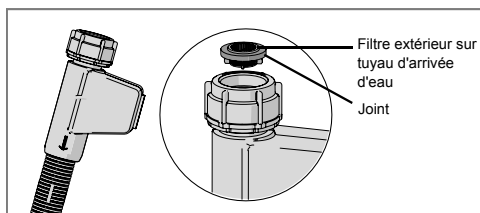

Dépannage

Message d'erreur sur l'afficheur		Action
F10	Surcharge	Nettoyez la pompe de vidange. Voir la section Entretien et maintenance. Si le problème persiste, appelez le service après-vente.
F11	Défaut vidange	Consultez « Il reste de l'eau dans le lave-vaisselle » dans le tableau « Problème » ci-dessous. Si le problème persiste, appelez le service après-vente.
F12	Défaut arrivée d'eau	Vérifiez que le robinet d'eau est ouvert. Si le problème persiste, appelez le service après-vente.
F40	Fuite électrovanne alim.	Fermez le robinet d'eau et appelez le service après-vente.
F52	Erreur niveau d'eau	Vérifiez que le tuyau d'évacuation est monté conformément aux instructions d'installation. Si le problème persiste, appelez le service après-vente.
F54	Surcharge	Fermez le robinet d'eau et appelez le service après-vente.
F56	Défaut pompe cyclage	Appelez le service après-vente.

Appuyez sur un bouton quelconque pour effacer le message d'erreur.

Problème	Causes possibles	Action
Les boutons ne réagissent pas lorsqu'ils sont actionnés.	Vous avez appuyé sur les boutons trop tôt après l'ouverture de la porte.	Attendez un instant avant de réessayer.
	Les boutons sont sales.	Essuyez-les à l'aide d'un chiffon propre, sec ou légèrement humide.
	La porte est fermée.	Ouvrez la porte. Les boutons ne réagissent que lorsque la porte est ouverte.
Impossible de fermer la porte.	Les paniers ne sont pas placés correctement.	Vérifiez que les paniers sont correctement placés à l'horizontale.
		Vérifiez que la vaisselle n'empêche pas les paniers de glisser correctement à leur place.
	Le verrou de porte ne s'enclenche pas et ne verrouille pas la porte.	Vérifiez le verrou de porte. S'il ne s'enclenche pas et ne verrouille pas la porte, ouvrez la porte. Appuyez sur le bouton de l'option Ouverture auto et maintenez-le enfoncé pendant 15 secondes. Attendez ensuite 30 secondes. Fermez la porte. Vérifiez que le verrou de la s'enclenche et verrouille la porte.

Problème	Causes possibles	Action
Le lave-vaisselle ne démarre pas.	La porte n'est pas fermée correctement.	Vérifiez.
	Vous avez ouvert le lave-vaisselle pour ajouter d'autres plats pendant qu'un programme est en cours.	Fermez la porte et attendez. Après un instant, le lave-vaisselle poursuit le programme.
	Le verrou de porte ne s'est pas enclenché et ne verrouille pas la porte.	Vérifiez le verrou de porte. S'il ne s'est pas enclenché et n'a pas verrouillé la porte, ouvrez la porte. Appuyez sur le bouton de l'option Ouverture auto et maintenez-le enfoncé pendant 15 secondes. Attendez ensuite 30 secondes. Fermez la porte. Vérifiez que la porte s'enclenche et se verrouille.
	Un fusible/coupe-circuit a sauté.	Vérifiez.
	La prise électrique n'est pas branchée sur la prise murale.	Vérifiez.
	Le robinet d'eau est fermé.	Vérifiez.
	Débordements/fuites.	Vérifiez.
	Un vrombissement (la pompe de vidange) est émis par le lave-vaisselle et ne s'arrête pas lorsque l'interrupteur Marche/Arrêt est sur Arrêt.	Fermez le robinet d'eau. Débranchez la prise et appelez le service après-vente.
La vaisselle n'est pas propre.	Vérifiez que l'option Départ différé n'a pas été sélectionnée.	Appuyez sur l'interrupteur Marche/Arrêt et maintenez-le enfoncé jusqu'à ce que l'afficheur s'éteigne si vous souhaitez annuler l'option Départ différé. Redémarrez le lave-vaisselle.
	Les bras gicleurs ne tournent pas.	Retirez les bras et nettoyez-les.
		Vérifiez que la vaisselle ne bloque pas les bras gicleurs.
	Détergent trop ancien. Les détergents sont des produits périssables.	Achetez en petites quantités.
	Dosage de détergent incorrect.	Dosez en fonction de la dureté de l'eau. Une quantité beaucoup trop importante ou beaucoup trop faible de détergent produit un lavage médiocre.
	Programmes de lavage non appropriés.	Choisissez un programme plus long.
	Vaisselle mal chargée.	Ne couvrez pas la porcelaine avec des saladiers ou des objets similaires. Évitez de ranger des verres très hauts dans les coins des paniers.
	Des verres et des tasses se sont renversés au cours du programme.	Bien stabiliser la vaisselle.
Le filtre n'est pas correctement installé.	Vissez fermement le filtre. Voir la section Entretien et maintenance.	

Problème	Causes possibles	Action
Présence de taches sur l'acier inoxydable ou l'argent.	Certains aliments, tels que la moutarde, la mayonnaise, le citron, le vinaigre, le sel et les assaisonnements, peuvent entraîner des taches sur l'acier inoxydable s'ils restent trop longtemps à son contact.	Rincez ce type d'aliments si vous n'utilisez pas le lave-vaisselle immédiatement. Pourquoi ne pas utiliser le programme Rinçage ?
	Tous les ustensiles en acier inoxydable peuvent provoquer des taches sur l'argent s'ils sont placés à son contact pendant le lavage. L'aluminium peut également tacher la vaisselle.	Afin d'éviter les marques et l'oxydation, séparez les plats fabriqués en différents métaux, tels que l'argent, l'acier inoxydable et l'aluminium.
Présence de taches ou d'une pellicule sur la vaisselle.	L'adoucisseur d'eau contient du sel qui a fui.	Vérifiez que le bouchon du compartiment à sel est bien serré. Si tel est le cas, appelez le service après-vente.
	Réglage incorrect de l'adoucisseur d'eau.	Voir la section Réglages.
	Réglage incorrect de la dose de produit de rinçage.	Voir la section Réglages.
	Compartiment à sel vide.	Rajoutez du sel. Voir la section Avant le premier lavage.
	Du détergent 3 en 1 est utilisé et le réglage TAB (détergent 3 en 1) est activé.	Désactivez le réglage TAB (détergent 3 en 1) et ajoutez du sel et du produit de rinçage.
	Une température trop élevée ou une quantité excessive de détergent peuvent rayer le cristal. Ces rayures sont malheureusement irréparables, mais elles peuvent être évitées !	Lavez les verres fragiles à basse température et en utilisant une petite quantité de détergent. Contactez le fabricant du détergent pour lave-vaisselle.
La vaisselle présente une pellicule collante blanche/bleue.	Dosage trop élevé de produit de rinçage.	Réduisez la quantité. Voir les sections Avant le premier lavage et Réglages. Si l'eau est très douce, il est possible de diluer le produit de rinçage dans l'eau selon un ratio de 50:50.
Taches restantes après le lavage.	Le rouge à lèvres et le thé peuvent être difficiles à nettoyer.	Utilisez un détergent contenant un agent blanchissant.
Restes de détergent dans le compartiment pour détergent après le lavage de la vaisselle.	Le compartiment pour détergent était humide quand du détergent a été ajouté.	Le compartiment pour détergent doit être sec quand du détergent est ajouté.
Des cliquetis sont audibles pendant le lavage.	La vaisselle n'est pas rangée correctement ou les bras gicleurs ne tournent pas.	Vérifiez que la vaisselle est bien rangée. Faites tourner les bras gicleurs pour vérifier qu'ils peuvent tourner.
L'afficheur indique 1 minute.	Le programme dure plus longtemps que prévu.	Ne faites rien. La durée du programme est enregistrée et la durée correcte sera affichée à la prochaine utilisation du programme sélectionné.

Problème	Causes possibles	Action
Il reste de l'eau dans le lave-vaisselle.	Les filtres sont obstrués.	Nettoyez le filtre grossier et le filtre fin.
	Présence de débris dans la pompe de vidange.	Nettoyez la pompe de vidange. Voir la section Entretien et maintenance.
	Tuyau de vidange plié.	Vérifiez que le tuyau de vidange n'est pas plié ni vrillé.
	Tuyau de vidange obstrué.	Débranchez le tuyau de vidange à l'endroit où il est raccordé au siphon de l'évier. Vérifiez qu'il ne contient pas de débris et que sa partie conique a été coupée de telle sorte que le diamètre intérieur du raccord soit d'au moins 14 mm.
Odeur désagréable dans le lave-vaisselle.	Présence de saletés autour des joints et dans les coins.	Nettoyez avec une brosse et un détergent peu moussant.
	Des programmes basse température ont été sélectionnés pendant une période prolongée.	Lancez un programme à température plus élevée environ une fois par mois.
La vaisselle n'est pas assez sèche.	L'option Ouverture auto n'est pas activée.	Activez l'option Ouverture auto.
	Le lave-vaisselle n'est pas assez plein.	Chargez entièrement le lave-vaisselle.
	Il faut rajouter du produit de rinçage ou le régler sur un dosage plus élevé.	Rajoutez du produit de rinçage ou augmentez son dosage. Voir les sections Avant le premier lavage et Réglages.
	Du détergent 3 en 1 est utilisé et le réglage TAB (détergent 3 en 1) est activé.	Désactivez le réglage TAB (détergent 3 en 1) et ajoutez du sel et du produit de rinçage.

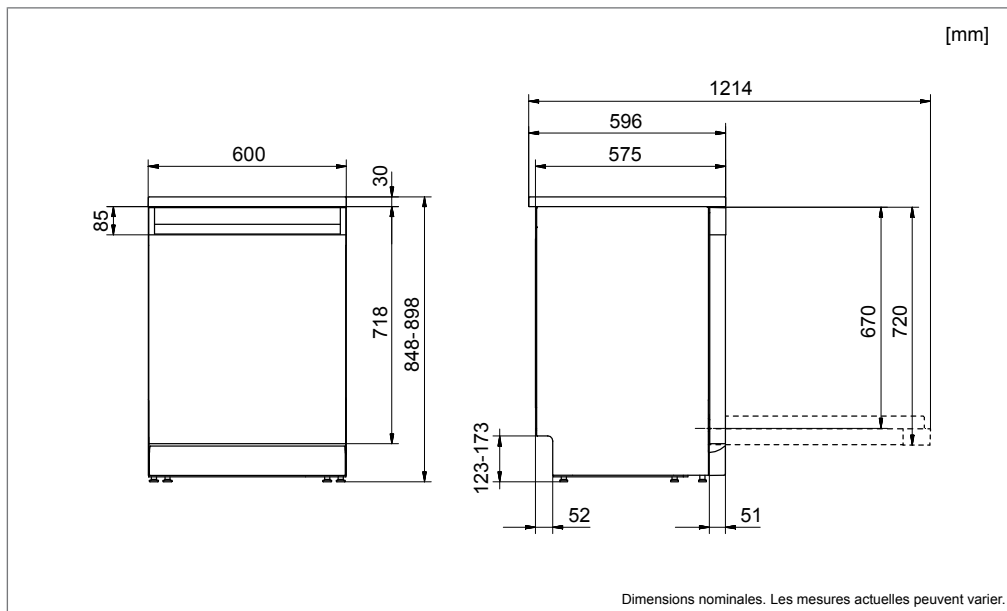

Consignes de sécurité

- Le raccordement à l'électricité, à l'eau et à la tuyauterie d'évacuation doit être effectué par un professionnel qualifié.
- Suivez toujours la réglementation en vigueur en ce qui concerne l'eau, l'évacuation et l'électricité.
- Prenez des précautions lors de l'installation ! Mettez des gants de protection ! L'installation doit être effectuée par deux personnes !
- Placez un plateau d'égouttement sur le sol, sous le lave-vaisselle, pour éviter les dommages résultant d'une éventuelle fuite d'eau.
- Avant de visser le lave-vaisselle à sa place, procédez à un essai en faisant fonctionner le programme Rinçage. Vérifiez que le lave-vaisselle se remplit d'eau et se vide. Vérifiez également qu'il n'y a aucune fuite au niveau des raccords.

Protection de transport de la porte

N'oubliez pas de retirer la protection de transport de la porte lors du déballage du lave-vaisselle.

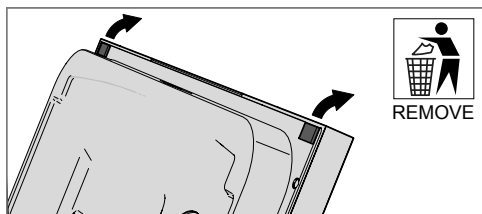

⚠ ATTENTION !

Coupez l'arrivée d'eau lors de l'installation du lave-vaisselle !

⚠ ATTENTION !

Retirez la fiche de la prise ou coupez l'alimentation électrique pendant les travaux !

Placement du lave-vaisselle

Le lave-vaisselle est prévu pour une installation autonome, mais peut aussi être intégré sous un plan de travail.

Réglez la hauteur et glissez le lave-vaisselle en place

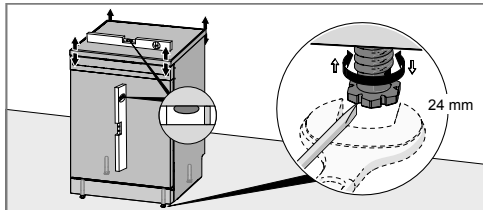

Installation en pose libre

- 1 Vérifiez que le sol sur lequel le lave-vaisselle doit être installé est solide. Réglez la hauteur du lave-vaisselle à l'aide des quatre pieds réglables afin que le lave-vaisselle soit parfaitement à l'horizontale. Le lave-vaisselle ne doit pas être incliné de plus de 5 mm.
- 2 Une fois les pieds correctement réglés, serrez les pieds antibasculement fermement sur le sol.

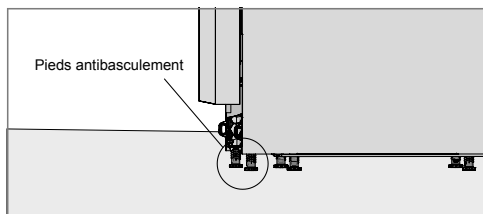

Installation intégrée

- 1 Commencez par mesurer la hauteur entre le sol et la face inférieure du plan de travail.
- 2 Mesurez la hauteur entre le sol et le dessus du lave-vaisselle.
- 3 Réglez les pieds du lave-vaisselle en les tournant dans le sens des aiguilles d'une montre pour élever le lave-vaisselle et dans le sens inverse pour l'abaisser.
- 4 Vérifiez qu'il existe un espace libre d'au moins 3 mm entre le dessous du plan de travail et le dessus du lave-vaisselle pour que l'air puisse circuler.
- 5 Glissez le lave-vaisselle en place.
 - Passez les tuyaux de vidange et d'arrivée d'eau une fois que la machine est en place.
 - Vérifiez que les tuyaux ne sont pas pincés ou pliés et qu'aucun élément ne risque de les endommager.

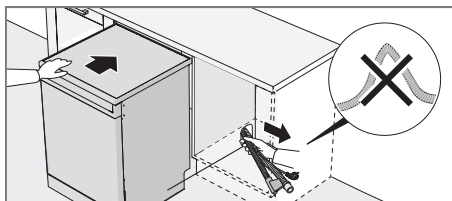

- Vérifiez que la machine est installée de sorte que la porte s'ouvre librement ; sinon, la fonction de verrouillage de la porte risque d'être perturbée.
- 6 Procédez aux derniers ajustements des pieds avant (le lave-vaisselle ne doit pas être incliné de plus de 5 mm).
 - 7 Une fois les pieds correctement réglés, serrez les pieds antibasculement fermement sur le sol.

Le lave-vaisselle peut également être installé dans une niche sans son plan de travail. Voir Dépose du plan de travail du lave-vaisselle.

Fixez la plinthe

(Emballé à l'intérieur du lave-vaisselle.)

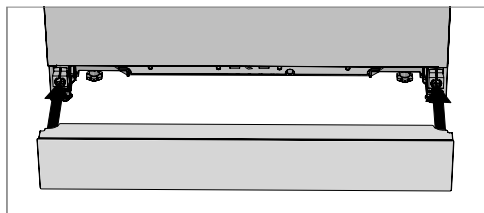

Branchement à la canalisation des eaux usées

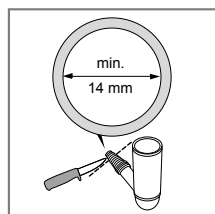
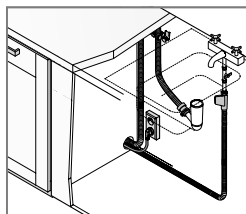

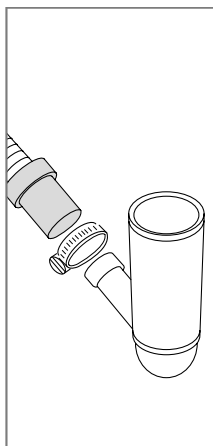
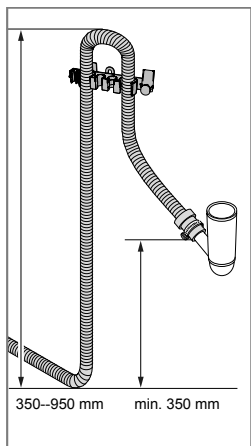

Le tuyau de vidange peut être rallongé de 3 m maximum (sa longueur totale ne doit pas excéder 4,5 m). Tous les joints et tubes de raccord doivent présenter un diamètre intérieur d'au moins 14 mm. Toutefois, le tuyau de vidange devrait, idéalement, être remplacé dans son intégralité par un nouveau tuyau sans joints.

Aucune partie du tuyau de vidange ne doit se trouver à plus de 950 mm au-dessus du socle du lave-vaisselle. Le tuyau ne doit jamais être directement acheminé vers un siphon de sol ou équivalent. Dans de tels cas, le tuyau risque d'agir comme un siphon et de vider le lave-vaisselle.

Le tuyau doit toujours se vider à une hauteur d'au moins 350 mm au-dessus du fond de la machine.

Vérifiez que le flexible de vidange n'est pas plié.

Branchement à l'arrivée d'eau

Utilisez exclusivement le tuyau d'arrivée d'eau fourni avec le lave-vaisselle. Ne réutilisez pas des flexibles usés ou d'autres modèles.

Le tuyau d'arrivée d'eau doit être raccordé à un robinet. Le robinet doit être facile d'accès, afin de permettre de couper l'eau si le lave-vaisselle doit être déplacé.

Une fois l'installation terminée, ouvrez le robinet pour permettre à la pression de se stabiliser pendant un moment. Vérifiez que tous les raccords sont bien étanches.

Branchement à l'arrivée d'eau froide

Branchez le lave-vaisselle sur l'arrivée d'eau froide si le bâtiment est chauffé au fioul, à l'électricité ou au gaz.

Branchement à l'arrivée d'eau chaude

Branchez le lave-vaisselle sur l'arrivée d'eau chaude (max. 70 °C) si le bâtiment utilise un chauffage écoénergétique tel que le chauffage urbain, l'énergie solaire ou géothermique. Un raccordement à l'eau chaude réduit la durée du programme et la consommation d'électricité.

REMARQUE

Ne dépassez pas la température autorisée de l'arrivée d'eau. Certains matériaux utilisés dans certains ustensiles de cuisson ne peuvent pas résister à une forte chaleur. Voir Vaisselle fragile dans le chapitre Chargement du lave-vaisselle.

Raccordement électrique

Des informations relatives aux branchements électriques figurent sur la plaque signalétique. Cette spécification doit correspondre à la tension du secteur.

Le lave-vaisselle doit être raccordé à une prise de terre.

La prise murale doit être installée à l'extérieur de la zone d'installation afin d'en faciliter l'accès après la mise en place du lave-vaisselle. N'utilisez pas de rallonge !

REMARQUE

Les réparations et l'entretien relatifs à la sécurité et aux performances doivent être effectués par un professionnel qualifié.

Dépose du plan de travail du lave-vaisselle

Le lave-vaisselle peut être installé dans une niche sans son plan de travail. Si le plan de travail du lave-vaisselle est retiré, le lave-vaisselle doit être installé de sorte qu'il soit fermé des deux côtés et se trouve sous un plan de travail séparé. Si le lave-vaisselle est installé de telle manière que l'un de ses côtés est visible, une entretoise doit être montée sur le

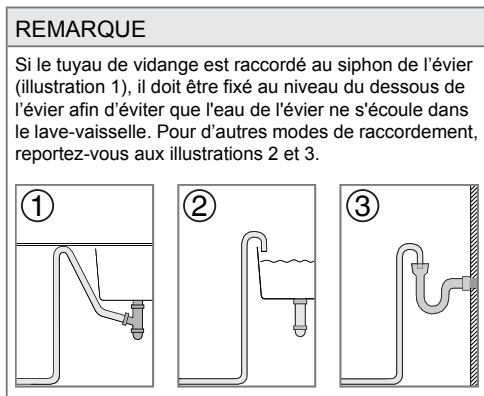

bord arrière du lave-vaisselle. Les accessoires sont disponibles auprès du fournisseur du lave-vaisselle.

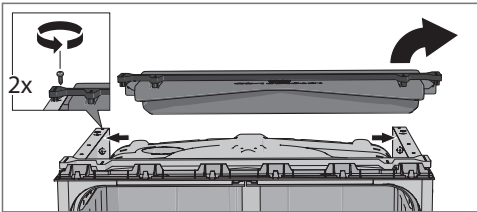
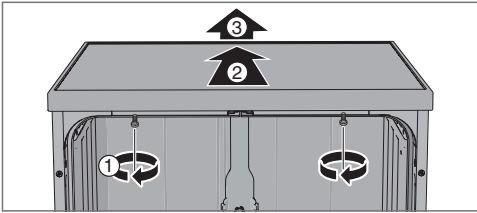

Pour une installation dans une niche, voir la section Placement du lave-vaisselle.

Lisez le chapitre Dépannage avant de contacter le service après-vente. Si vous avez rencontré un problème que vous n'avez pas pu résoudre, contactez votre concessionnaire le plus proche, voir www.gorenje.com.

Quand vous contactez le service après-vente, vous devez fournir les informations disponibles sur la plaque signalétique, y compris le numéro d'article (1) et le numéro de série (2).

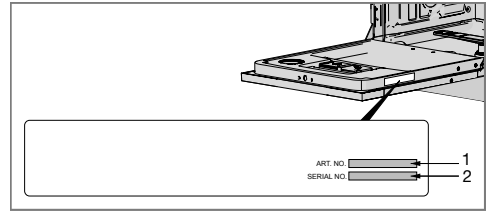

Informations pour le laboratoire d'essais

Demande d'informations auprès du laboratoire de test par e-mail : dishwashers@appliance-development.com.

La demande doit comprendre les informations disponibles sur la plaque signalétique, y compris le numéro d'article (1) et le numéro de série (2).

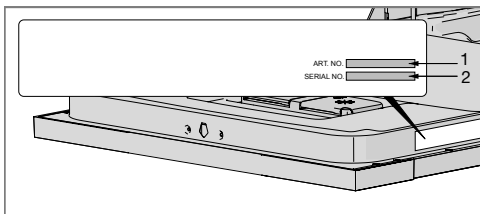

Informations figurant sur l'étiquette énergie

Fiche d'informations conforme au Règlement délégué de la Commission (UE) N° 1059/2010

Gorenje

Désignation :	GS65260
Nombre de couverts standards :	13 ¹⁾
Classe d'efficacité énergétique :	A++
Consommation électrique annuelle (AE _C):	262 kWh par an ²⁾
Consommation d'énergie en cycle de nettoyage standard (E ₁):	0,92 kWh
Consommation électrique	
Mode arrêt (P ₀):	0,49 W
Mode marche/veille (P ₁):	0,49 W
Consommation d'eau annuelle (AW _C):	2660 litres par an ³⁾
Classe d'efficacité de séchage :	A ⁴⁾
Programme standard :	Eco ⁵⁾ , option Ouverture auto
Durée du programme en cycle de nettoyage standard :	180 minutes
Durée du mode marche/veille (T ₁):	Infinie
Émissions sonores :	47 dB(A) re 1 pW

1) Conformément à la norme EN 50242.

2) Basée sur 280 cycles de nettoyage standard avec un raccordement à l'eau froide et une consommation conforme au mode d'économie d'énergie. La consommation réelle d'énergie dépend de l'utilisation de la machine.

3) Basée sur 280 cycles de lavage standard. La consommation réelle d'eau dépend de l'utilisation de la machine.

4) Sur une échelle allant de G (peu efficace) à A (très efficace).

5) Ce programme correspond au cycle de lavage standard utilisé pour réunir les informations figurant sur l'étiquette énergie. Destiné au lavage de la vaisselle normalement sale, il est le plus économique en termes de consommation d'énergie et d'eau.

Données techniques

Hauteur:	848-898 mm
Largeur:	600 mm
Profondeur:	596 mm
Poids:	55 kg ¹⁾
Pression d'eau:	0,03 -1,0 MPa
Raccordement électrique :	Voir plaque signalétique.
Puissance assignée :	Voir plaque signalétique.

1) Le poids peut varier selon les spécifications.