

FI

**YKSITYISKOHTAISET
OHJEET ERILLISEN
INDUKTIOKEITTOTASON
KÄYTTÖÄ VARTEN**

gorenje

**EIT9646W
EIT9646X**

Kiitämme sinua luottamuksestasi ja siitä, että ostit laitteemme.

Tämä yksityiskohtainen ohje on suunniteltu helpottamaan tuotteen käyttöä. Sen tarkoitus on auttaa sinua tutustumaan uuteen laitteeseesi mahdollisimman nopeasti.

Varmista, että ostamassasi laitteessa ei ole vaurioita. Jos havaitset siinä kuljetusvaurioita, ota yhteys jälleenmyyjäsi tai paikalliseen myymälään, josta laite toimitettiin.

Käyttöohjeet löytyvät myös verkkosivustoltamme:

<http://www.gorenje.com>

GORENJE gospodinjski aparati, d.d.
Partizanska cesta 12,
SI-3320 Velenje, SLOVENIA
info@gorenje.com



Tärkeitä tietoja



Vihje, huomautus

TÄRKEITÄ TURVAOHJEITA



LUE OHJEET HUOLELLISESTI JA SÄÄSTÄ NE TULEVAA TARVETTA VARTEN.

8 vuotta täyttäneet tai tätä vanhemmat lapset sekä henkilöt, joiden fyysiset, aistitoimintoihin liittyvät tai henkiset kyvyt ovat heikentyneet, tai joilla ei ole riittävästi kokemusta tai tietämystä, saavat käyttää laitetta ainoastaan, jos heitä on opastettu laitteen turvallisessa käytössä, ja jos he ymmärtävät sen käyttöön liittyvät vaarat. Älä anna lasten leikkiä laitteella. Lapset eivät saa suorittaa puhdistukseen tai huoltoon liittyviä töitä ilman valvontaa.

VAROITUS: Laite ja jotkut sen osat, joihin pääsee käsiksi, kuumenevat voimakkaasti käytön aikana. Varo koskettamasta laitteen kuumeneviin osiin. Alle 8-vuotiaat lapset on pidettävä loitolla, ellei heitä valvota jatkuvasti.

VAROITUS: Laitteen käsiksi päästävät osat voivat kuumentua käytön aikana. Pienet lapset on pidettävä loitolla uunista.

VAROITUS: Tulipalon vaara: älä säilytä esineitä keittopinnoilla.

VAROITUS: Valvomaton ruoanlaitto liedellä rasvan tai öljyn kanssa voi olla vaarallista ja voi aiheuttaa tulipalon. Älä MILLOINKAAN yritä sammuttaa tulipaloa vedellä, vaan sammuta laite ja peitä liekki sitten kannella tai sammutuspeitteellä.

Käytä vain tälle uunille suositeltavaa paistomittaria.

HUOMIO: Kypsennysprosessia ja lyhytaikaista kypsennysprosessia on valvottava jatkuvasti.

VAROITUS: Jos pinnassa on säröjä, sammuta laite välttääksesi mahdollisen sähköiskun.



HUOMIO: kaatuminen mahdollista.



VAROITUS: Laitteen kaatumisen estämiseksi on asennettava kulmatuki. Perehdy asennusohjeisiin.

VAROITUS: Sähköiskun vaaran välttämiseksi varmista ennen lampun vaihtamista, että laite on irrotettu verkkovirrasta.

Älä jätä induktiokeittoalueelle esineitä, kuten veitsiä, haarukoita, lusikoita tai kansia, sillä niistä voi tulla hyvin kuumia.

Laitetta ei saa asentaa koristeoven taakse ylikuumentumisen välttämiseksi.

Älä käytä hankaavia puhdistusaineita tai teräviä metalliraaputtimia uuninluukun lasin / keittotason kääntyvän kannen lasin puhdistukseen, sillä ne saattavat naarmuttaa pintaa ja rikkoa lasin.

Älä puhdista laitetta höyry- tai korkeapainepuhdistimilla, sillä ne voivat aiheuttaa sähköiskun.

Käytön jälkeen sammuta liesielementti säätimestä, äläkä luota astiantunnistimeen.

Laitetta ei ole tarkoitettu ohjattavaksi ulkoisilla ajastimilla tai erillisellä kauko-ohjausjärjestelmällä.

VAROITUS: Käytä ainoastaan liedien valmistajan suunnittelemaa keittotasosuojausta tai sellaisia, joiden valmistaja on ilmoittanut

käyttöohjeissa olevan soveltuvia tai laitteeseen sisältyviä suojuksia. Epäasianmukaisten suojusten käyttämisestä voi olla seurauksena onnettomuuksia.

Jos virtajohto on vaurioitunut, se on vaihdettava valmistajan, sen valtuuttaman huoltoyrityksen tai vastaavan pätevän henkilön toimesta vaarojen välttämiseksi.

HUOMIO: Tämä laite on tarkoitettu vain ruoanlaittoon. Sitä ei saa käyttää muihin tarkoituksiin, kuten huoneen lämmitykseen.

Laite on tarkoitettu sijoitettavaksi suoraan lattialle ilman tukia tai sokkelia.

Älä asenna laitetta voimakkaiden lämpölähteiden lähelle, kuten kiinteällä polttoaineella toimivat uunit, koska niiden lähellä vallitsevat korkeat lämpötilat saattavat vaurioittaa laitetta.

Sähköliitännät saa suorittaa ainoastaan valtuutettu sähköasentaja tai alan ammattilainen! Kiinnikkeet (liitäntäkaapelien sijaan) on suojattava kiinnikesuojuksilla (katso lisävarusteet). Laitteen omavaltainen tai epäammattimainen korjaus voi aiheuttaa vakavan loukkaantumisen vaaran tai vahingoittaa tuotetta.

Jos laitteen lähellä sijaitsevien muiden laitteiden virtajohdot jäävät uunin luukun väliin, ne voivat vahingoittua, mikä voi puolestaan aiheuttaa oikosulun. Pidä siis muiden laitteiden virtajohdot turvallisen matkan päässä.

Älä vuoraa uunin seiniä alumiinifoliolla äläkä aseta uunipannuja tai muita keittoastioita uunin pohjalle. Alumiinifolio estää ilmaa kiertämästä uunissa, ja häiritsee siten paistamista sekä vahingoittaa emalipintaa.

Uunin luukku tulee hyvin kuumaksi käytön aikana. Joihinkin malleihin on asennettu lisäsuojaksi kolmas lasi, joka alentaa luukun ulkopinnan lämpötilaa.

Uuninluukun saranat voivat vaurioitua, jos niitä kuormitetaan liikaa. Älä aseta painavia pannuja auki olevan luukun päälle. Älä myöskään nojaa sitä vasten, kun puhdistat uunin sisäosaa. Älä milloinkaan nouse seisomaan avoimen uuninluukun päälle, äläkä anna lasten istua sen päällä.

Varmista, että tuuletusaukot eivät milloinkaan ole peitettynä tai tukittuina.

HUOMAA! Laite on varustettu lasisella tai lasikeraamisella keittopinnalla. Jos keittopinta rikkoontuu:

- Kytke kaikki sähköiset lämpöelementit pois päältä ja erota laite verkkovirrasta.
- Älä kosketa laitteen pintaa.
- Älä käytä laitetta.

Käytä laitteen liitäntäjohtona halkaisijaltaan 5x1,5 mm² kokoista johtoa, tyyppi H05VV-F5G1,5 tai parempi. Johto on asennettava huoltoedustajan tai vastaavan pätevän henkilön toimesta.

Laite on liitettävä kiinteään johdotukseen asiaankuuluvia määräyksiä noudattaen.

Laite on liitettävä kiinteään johdotukseen, jossa on asiaankuuluva erotusjärjestelmä. Kiinteän johdotuksen on vastattava johdotusmääräyksiä.

ENNEN LAITTEEN LIITTÄMISTÄ



Lue huolellisesti käyttöohjeet ennen laitteen liittämistä. Takuu ei kata laitteen vääränlaisesta liittämisestä tai käytöstä johtuvia korjauksia tai takuuvaateita.

LAITTEEN VETOLAATIKKO



Älä säilytä uunin vetolaatikossa palavia, räjähtäviä, haihtuvia tai lämpötilaherkkiä aineita (kuten paperia, tiskirättejä, muovipusseja, puhdistus- ja pesuaineita tai spraypulloja), sillä ne voivat syttyä uunin pitkäaikaisen tai usein tapahtuvan käytön aikana ja aiheuttaa tulipalon.

OVEN VARUSTEET JA TARVIKKEET

(mallista riippuen)

LANKAOHJAIMET

Lankaohjaimet mahdollistavat ruoan valmistuksen neljällä tasolla. (Huomaa, että taso/ohjaimet lasketaan alhaalta ylöspäin.)

Tasot 3 ja 4 on tarkoitettu grillausta varten.

Laitte toimii turvallisesti sekä ohjaimien kanssa että ilman.

ULOSVEDETTÄVÄT TELESKOOPPİKISKOT

Ulosvedettävät teleskooppikiskot voidaan kiinnittää toiselle, kolmannelle ja neljännelle tasolle. Teleskooppikiskot saattavat olla osittain tai kokonaan ulosvedettävät.

KOHOUMAT

Uunissa on sivuilla neljässä tasossa urat, joihin voidaan asettaa ritilä ja paistopellit.

UUNIN LUUKUN KYTKIN

Kytkin sammuttaa uunin lämmityksen ja puhaltimen, kun uuninluukku avataan kypsennyksen aikana. Kun uunin luukku suljetaan, kytkin kytkee lämpövastukset jälleen päälle.

JÄÄHDYTYSTUULETIN

Laitte on varustettu jäähdystustuulettimella, joka jäähdyttää sen runkoa ja laitteen ohjauspaneelia. Jäähdystustuuletin on käynnissä uunin ollessa päällä.



Laitte ja jotkut sen osat, joihin pääsee käsiksi, kuumenevat kypsennyksen aikana. Käytä uunikintaita.

RITILÄ



Ritilässä on turvahaka. Nosta ritilän etuosaa tästä syystä hieman vetäessäsi sen ulos uunista.

Ritilä on aina asetettava lankaprofiilien väliseen uraan.

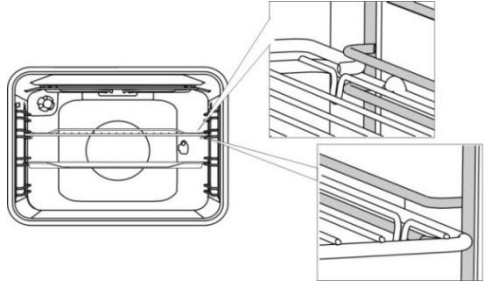

Teleskooppiohjaimien kohdalla vedä ensin ulos yhden tason ohjaimet ja aseta ritilä niiden päälle. Työnnä ne tämän jälkeen niin pitkälle sisään kuin ne menevät.



Sulje uunin luukku, kun teleskooppikiskot ovat täysin sisällä.



Paitovälineiden muoto saattaa muuttua niiden kuumentuessa. Tällä ei ole vaikutusta niiden toimintaan ja ne palautuvat takaisin alkuperäiseen muotoonsa jäähtyessään.

OHJAUYSKSIKKÖ

(mallista riippuen)

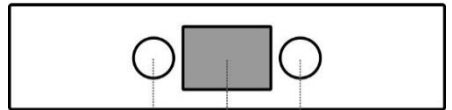

1. Kypsennysjärjestelmän valintanappi
2. Uunin lämpötilan nappi
3. Sähköinen ajastin

PAINO-VETONUPIT

(mallista riippuen)

Paina nuppia kevyesti, niin että se nousee esiin ohjauspaneelistä.

Nupit voi painaa takaisin ohjauspaneeliin ainoastaan niiden ollessa "nolla"-asennossa.

LAITTEEN KÄYTTÖ

ENNEN LAITTEEN ENSIMMÄISTÄ KÄYTTÖÄ

Kun olet vastaanottanut laitteen, poista uunista kaikki osat, mahdolliset kuljetusvälineet mukaan lukien.

Puhdista kaikki tarvikkeet ja välineet lämpimällä vedellä ja normaalilla astianpesuaineella. Älä käytä hankaavia puhdistusaineita.

Jos tasossa on lasikeraaminen pinta, puhdista se kostealla kankaalla ja pienellä määrällä astianpesuainetta. Älä käytä syövyttäviä, hankaavia

puhdistusaineita, jotka voivat naarmuttaa pintaa, hankaavia pesusieniä tai tahrannoistaaineita.

Kun uuni lämpenee ensimmäistä kertaa, haistat tyypillisen uuden laitteen hajun. Huolehdi hyvästä tuuletuksesta laitteen ensimmäisen käytön aikana.

INDUKTIOKEITTOPINTA

(mallista riippuen)

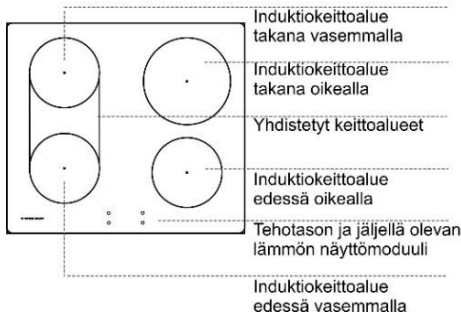
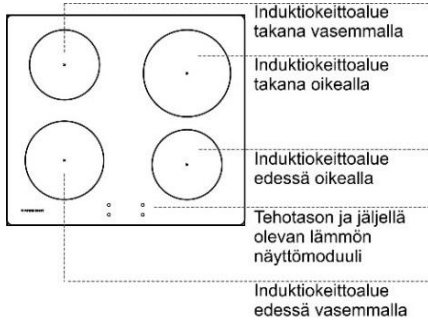

LASIKERAAMINEN KEITTOPINTA

- Taso kestää hyvin lämpötilan vaihtelut.
- Lasikeraaminen levy on erittäin kestävä, mutta ei rikkoutumaton. Levy voi rikkoutua, jos sen päälle putoaa esine terävä reunan edellä. Tällainen vaurio tulee näkyviin joko välittömästi tai vasta jonkun ajan kuluttua. Erotta vaurioitunut lämpölevy välittömästi verkkovirrasta, äläkä käytä sitä.
- Keraamisen lieden käyttö säilytysalustana voi naarmuttaa liettä tai aiheuttaa sille muita vaurioita.
- Keittotason pinta on täysin tasainen ja sileä, siinä ei ole reunoja, joihin voi kerääntyä likaa.
- Varmista, että keittoalue ja keittoastian pohja ovat puhtaat ja kuivat. Tämä mahdollistaa paremman lämmön johtamisen ja estää kuumnuspinnan vaurioitumisen. Älä aseta tyhjää keittoastia keittoalueelle.

INDUKTIOKEITTOTASON TOIMINTAPERIAATE

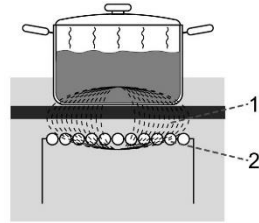

1. magneettikenttä
2. induktioputket

- Keittotaso on varustettu erittäin tehokkailla induktiokkeittoalueilla. Lämpö muodostuu suoraan keittoastian pohjaan, missä sitä tarvitaan eniten.
- Näin vältetään lämpöhukalta lasikeraamisen pinnan kautta. Virrankulutus on huomattavasti alhaisempi kuin perinteisissä, lämpöä säteilevissä keittotasoissa.
- asikeraaminen keittotaso ei kuumene suoraan, vaan ainoastaan sillä olevasta keittoastiasta säteilevän lämmön seurauksena. Kun keittoalue on kytketty pois päältä, laite ilmoittaa tästä lämmöstä "jäkilämpönä".
- Induktiokkeittoasoissa lämpenemisen mahdollistaa lasikeraamisen pinnan alle asennettu induktiokäämi. Käämi tuottaa magneettikentän, joka synnyttää pyörrevirtauksia ferromagneettisen keittoastian pohjaan (eli keittoastian, johon magneetti tarttuu kiinni), mistä on seurauksena astian kuumeneminen.



Jos lasikeraamiselle keittotasolle roiskuu sokeria tai runsaasti sokeria sisältävää elintarviketta, pyyhi pinta välittömästi tai poista sokeri kaapimella, vaikka keittoalue olisikin vielä kuuma. Näin vältetään lasikeraamisen pinnan vaurioitumiselta.

Älä käytä pesuaineita tai muita puhdistusaineita kuuman lasikeraamisen pinnan puhdistamiseen, sillä tämä saattaisi vaurioittaa pintaa.

INDUKTIOKYPSENYYKSEN KEITTOASTIAT

INDUKTIOKEITTOTASOILLA KÄYTETTÄVIKSI SOVELTAVAT KEITTOASTIAT

- Induktio toimii asianmukaisesti, jos käytät soveltuvia keittoastioita.
- Varmista, että kattila tai pannu on keittoalueen keskellä.
- Soveltuvia keittoastioita ovat teräksestä valmistetut tai emalipäällysteiset astiat ja valurautapannut.
- Soveltumattomia keittoastioita: teräskekoituksesta valmistetut keittoastiat, joissa on kupari- tai alumiinipohja ja lasiastiat.

- Magneettisesti: Tarkasta pienen magneetin avulla, onko pannun tai kattilan pohja ferromagneettinen. Jos magneetti tarttuu kiinni pannun pohjaan, se soveltuu induktiokiertoasoiilla käytettäväksi.

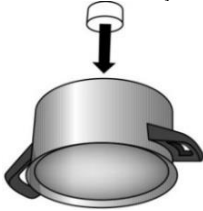

- Älä jätä painekeitintä ilman valvontaa, ennen kuin tarvittava paine on saavutettu. Aseta keittoalue ensin maksimiteholle, noudata sen jälkeen painekeitin valmistajan ohjeita ja käytä vastaavaa säädintä lämmitystehon vähentämiseksi oikeaan aikaan.
- Tyhjän kattilan kuumentaminen keittoalueella saattaa johtaa sekä kattilan että keittoalueen vaurioitumiseen ylikuumenemisestä johtuen.
- Noudata valmistajan ohjeita erikoiskeittoastioita käytettäessä.
- Käytä vain litteäpohjaisia keittoastioita! Kovera tai kupera (uurrettu tai pullottava) pohja voi haitata ylikuumenemissuojamekanismin toimintaa, ja keittotaso voi kuumentua liikaa. Tämä voi johtaa lasipinnan säröihin ja pannun pohjan sulamiseen. Takuu raukeaa sopimattomien keittoastioiden tai tyhjen, kuivuneiden kattiloiden tai pannujen (joissa ei ole mitään) käytöstä aiheutuvien vaurioiden tapauksessa.

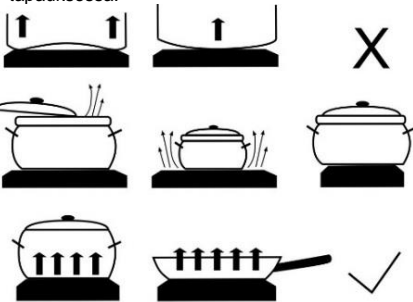

Käytä vain sähköiseen ja induktiokiertämiseen soveltuvia keittoastioita, joissa on:

- paksu pohja (väh. 2,25mm)
- litteä pohja.

Keittoalue	Keittoastian pohjan minimiläpimitt
Ø 160 mm	Ø 110 mm
Ø 200 mm	Ø 145 mm



HUOMIO!

Käyttäessäsi kalusteisiin asennettavia induktiokiertoasoja, älä aseta mitään muita

tarvikkeita (esimerkiksi niin kutsuttuja supistusrenkaita tai induktiopohjaa, jotka tekevät ei-magneettisen pohjan käyttämisestä mahdollista) keittoastian pohjan ja lasikeraamisen pinnan väliin. Tällaisten varusteiden käyttämisestä voi olla seurauksena laitteen vaurioituminen ja tulipalon vaara.

KEITTOASTIAN TUNNISTUS

- Vaikka keittoalueella ei ole kattilaa tai pannua tai käytetyn pannun halkaisija keittoalueen halkaisijaa pienempi, energiaa ei mene hukkaan.
- Jos keittoastia on paljon pienempi kuin keittoalue, on mahdollista, että keittoalue ei tunnista sitä. Kun keittoalue aktivoidaan, kypsennystehonäytölle ilmestyy symboli "U". Jos pannu laitetaan induktiokiertoasolle seuraavien kymmenen minuutin kuluessa, liesi tunnistaa sen ja kytkeytyy valitulle kypsennysteholle. Kun keittoastia poistetaan keittoalueelta, virransyöttö keskeytyy.
- Jos keittoalueelle asetetaan pienempi pannu tai kattila ja liesi tunnistaa sen, se käyttää ainoastaan niin paljon virtaa kuin kyseessä olevaa kokoa varten tarvitaan.

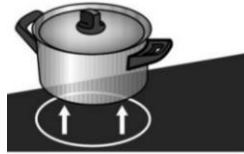

ENERGIANSÄÄSTÖVINKKEJÄ

- Huomaa keittoastioita ostaessasi, että niissä ilmoitettu halkaisija viittaa useimmiten astian yläreunaan, joka on yleensä suurempi kuin pohjan halkaisija.
- Jos ruokalajin kypsentämiseen menee pitkä aika, käytä painekeitintä. Varmista, että painekeitinissä on aina riittävästi nestettä. Jos keittoalueelle asetetaan tyhjä keitin, se saattaa ylikuumentua, mistä voi olla seurauksena sekä astian että keittoalueen vaurioituminen.
- Sulje kattila tai pannu sopivalla kannella aina kun mahdollista. Käytä keittoastioita, jotka ovat sopivan kokoisia kypsennettävään ruokamäärään nähden. Suuressa, vain osittain täynnä olevassa astiassa kypsentämiseen kuluu huomattavasti enemmän energiaa.

INDUKTIOKEITTOTASON KÄYTTÄMINEN

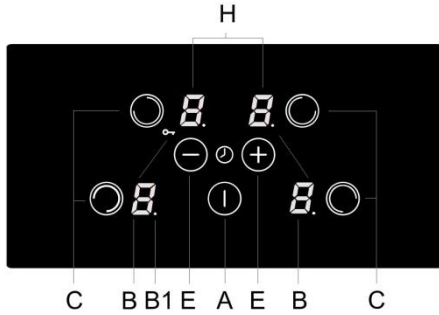

- A** Keittotaso päälle/pois -anturi
B Tehotason/jälkilämmön näytöt
B1 Desimaalipiste ilmaisee aktivoidun ajastintoiminnon
C Kypsennysalueen valintatunnistin
E Tunnistin (-) ja (+)
H Kellonäyttö

TEHON SÄÄTÖ

Keittoalueen kuumennusteho voidaan asettaa kymmenelle eri tasolle.

Taulukossa on esimerkkejä kunkin tason käytöstä.

Tehoasetukset	Tarkoitus
0	Pois, käyttää jälkilämpöä
1-2	Ruuan lämpimänä pito, pienten ruokamäärien hidas haudutus (alhaisin asetus).
3	Hidas haudutus (kypsennyksen jatkaminen tehokkaan aloituksen jälkeen).
4-5	Suurten määrien hidas kypsennys (jatkaminen), suurten palojen kypsennys.
6	Paahtaminen, ruskistaminen.
7-8	Paahtaminen.
9	Suurten määrien keittäminen, muhentaminen/kärventäminen.
P	"Lisäteho"-asetus keittoprosessin käynnistykseen; soveltuu myös hyvin suurille ruuan määriille.

KEITTOTASON KÄYTTÖ

- Kun lasikeraaminen keittotaso kytketään verkkovirtaan, kaikki näytön symbolien merkivalot sytyvät hetkeksi. Keittotaso on valmis käytettäväksi.
- Keittotasossa on elektroniset tunnistimet, jotka aktivoituvat, jos merkittyä pintaa painetaan somella vähintään sekunnin ajan.
- Kun tunnistin aktivoituu, kuulet merkkiään.
- Älä aseta tunnistinalueelle esineitä. Varmista, että tunnistinalue on aina puhdas.

KEITTOTASON PÄÄLLEKYTKEMINEN

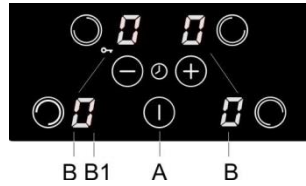

Kosketa on/off -anturia (A) ja pidä sitä vähintään 1 sekunnin ajan. Keittotaso on aktivoitu, kun "0" ilmestyy kaikkiin tehotason näyttöihin (B) ja desimaalipisteet (B1) vilkkuvat.



Uusi asetus on tehtävä seuraavien kymmenen sekunnin kuluessa, muussa tapauksessa keittotaso sammuu.

KEITTOALUEIDEN PÄÄLLEKYTKEMINEN

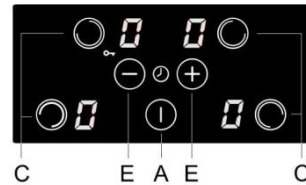

Sen jälkeen, kun olet kytkenyt keittotason päälle on/off -painikkeella (A), voit aktivoida halutun keittoalueen seuraavan 10 sekunnin sisällä.

- Sen jälkeen, kun olet koskettanut anturia haluttua keittoaluetta (C) varten, asianomaisella tehotason näytöllä oleva "0" syttyy voimakkaammin.
- Kosketa tunnistimia "+" ja "-" (E) tehotason (1-9-P) asettamiseksi. Jos kosketat tunnistinta "-" ensin, tehotasoksi asetetaan 9.



Tehoa lisätään tai vähennetään portaattomasti painamalla "+"- tai "-"-painiketta (E) yhtäjaksoisesti. Tehoa voi säätää myös portaittain painamalla painiketta riittävän monta kertaa peräkkäin.

KEITTOALUEIDEN KYTKEMINEN POIS PÄLTÄ

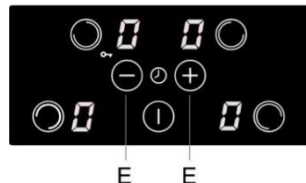

- Valitse ensin keittoalue, jonka haluat kytkeä pois päältä.
- Kosketa "-" -tunnistinta (E) tehotason asettamiseksi arvoon "0". Jos kaikkien keittoalueiden tehotaso asetetaan arvoon "0", keittotaso sammuu 20 sekunnin kuluttua.

KEITTOTASON KYTKEMINEN POIS PÄÄLTÄ

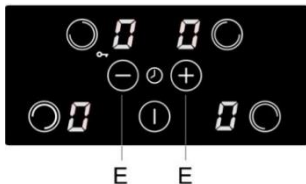

Keittotaso voidaan kytkeä pois päältä milloin tahansa koskettamalla on/off -tunnistinta (A). Kaikki asetukset poistetaan, paitsi minuuttimuistutin (katso osio "Ajastin").

OHJAUSYKSIKÖN LUKITUKSEN / LAPSILUKITUKSEN AKTIVOINTI

Keittoalueiden käyttö voidaan estää aktivoimalla ohjausyksikön lukitus. Näin ohjausyksikön lukitus toimii samalla lapsilukkona.

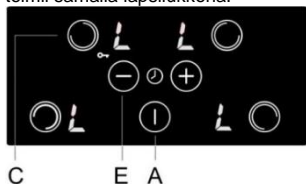

LAPSILUKITUKSEN AKTIVOINTI

- Keittotason on oltava pois päältä.
- Paina (A)-tunnistinta keittotason päälle kytkemiseksi. Asetus "0" esitetään kaikissa näytöissä.
- Paina samanaikaisesti takavasemman keittoalueen (C)-tunnistinta ja "-" -tunnistinta (E) ja pidä niitä painettuina noin 3 sekuntia. Äänimerkin jälkeen kaikkiin näyttöihin ilmestyy muutamaksi sekunniksi "L".
- Lapsilukko on nyt aktivoitu.

LAPSILUKITUKSEN DEAKTIVOINTI

- Paina (A)-tunnistinta keittotason päälle kytkemiseksi. "L" ilmestyy kaikkiin näyttöyksiköihin.
- Paina samanaikaisesti taemman keittoalueen (C)-tunnistinta ja "-" -tunnistinta (E) ja pidä niitä painettuina noin 3 sekuntia. Asetus "0" esitetään kaikissa näytöissä. Lapsilukko on nyt poistettu käytöstä.

JÄLKILÄMMÖN ILMAISIN



Lasikeraamisissa keittotasossa on lisäksi jälkilämmön ilmaisimien "H". Keittoalueita ei lämmitetä suoraan, mutta ne lämpenevät keittoastian johdosta. Niin kauan kuin symboli "H" on näkyvässä keittoalueen sammuttamisen jälkeen, jälkilämpöä

voidaan käyttää ruoan lämmittämiseen tai sulatukseen.

Keittoalue voi olla kuuma myös sen jälkeen, kun symboli "H" on kadonnut. Varo, ettet saa palovammoja!

POWER BOOST

Tehonlisäys voidaan aktivoida mille tahansa keittoalueelle nopeaa kypsennystä varten. Tämä mahdollistaa suurten ruoan määrien nopean kuumentamisen lisätehoa käyttäen.



Tällä toiminnolla varustetulla keittoalueella lisäteho aktivoidaan viideksi minuutiksi; tämän jälkeen alue kytkeytyy automaattisesti tasolle 9.

POWER BOOST -TOIMINNON AKTIVOINTI

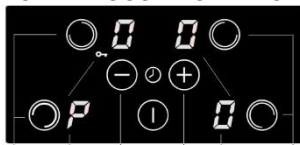

Paina vastaavaa tunnistinta (C) keittoalueen valitsemiseksi. Käytä "-" - tai "+" -tunnistinta (E) tehotason 9 valitsemiseen; paina sen jälkeen välittömästi "+". "P" ilmestyy tehotason näyttöön.

POWER BOOST -TOIMINNON DEAKTIVOINTI

Paina haluamasi keittoalueen painiketta (C); paina sen jälkeen välittömästi "-" -anturia (E). "P"-symboli häviää ja keittoalue kytkeytyy tehotasolle 9.

RAJOITETTU KÄYTTÖAIKA

Turvakatkaisu.

Tehoasetukset	Tunnit ennen turvakatkaisua
1	8
2	6
3	5
4	5
5	4
6	1,5
7	1,5
8	1,5
9	1,5
P	5 (minuuttia)

Keittoalueiden jatkuvan käytön maksimikesto on rajoitettu ja kesto näytetään yllä olevassa kaaviossa. Kun turvamekanismi kytkee keittoalueen pois päältä, näytöllä näkyy symbolit "0" tai "H", mikäli alueilla on jälkilämpöä.

Esimerkki: Aseta keittoalue tasolle 6 ja anna sen olla jonkin aikaa päällä. Jos keittoalueen asetusta ei muuteta, turvamekanismi kytkee keittoalueen pois päältä puolentoista tunnin kuluttua.

YLIKUUMENEMISSUOJATOIMINTO

- Keittotaso on varustettu jäähdytysuulettimella, joka jäähdyttää elektronisia komponentteja kypsennyksen aikana. Tuuletin voi toimia jonkin aikaa vielä keittoprosessin päättymisen jälkeenkin.
- Induktiokeittotasossa on sisäänrakennettuna myös ylikuumenemissuoja, joka suojaa elektronisia osia vahingoittumiselta. Suojalaite toimii useilla tasoilla. Keittoalueen lämpötilan noustessa huomattavasti keittämisteho laskee automaattisesti. Jos tämä ei riitä, sillä hetkellä kuumina olevien keittoalueiden teho laskee tai alueet sammuvat kokonaan. Tässä tapauksessa näyttöön ilmaantuu symboli "E2". Kun keittotaso on jäähtynyt, keittotason koko teho on taas käytettävissä.

AJASTIN

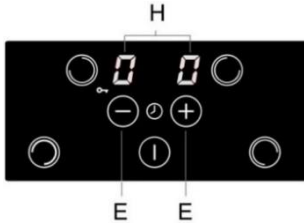

- Valitse ajastin painamalla samanaikaisesti tunnistimia "-" ja "+" (E). Ajastinasetukset näytetään kahdessa ylänäyttöyksikössä (H), minkä aikana kaksi alanäyttöyksikköä ovat pois päältä.
- Ajastinasetus näytetään vain 10 sekunnin ajan; tämän jälkeen näyttö vaihtaa takaisin tehotasoon.

VOIT VALITA KAKSI TOIMINTATILAA

- Sammutusajastin** – ajastintoiminto on yhteydessä valittuun keittoalueeseen. Kun aika on kulunut loppuun, keittoalue kytketään automaattisesti pois päältä.
- Minuuttimuistutin** – ajastintoiminnolla on pelkkä varoitus-/hälytystoiminto. Kun aika umpeutuu, annetaan vain äänimerkki.

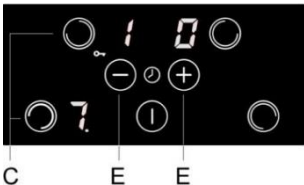

Ajastimen aktivointi ja asettaminen

- Valitse ajastin painamalla samanaikaisesti tunnistimia "-" ja "+" (E).
- Jos olet valinnut aiemmin keittoalueen niin, että vastaava näyttöyksikkö palaa voimakkaammin, ajastin asetetaan tällöin tälle keittoalueelle. Tehotason vieressä oleva desimaalipiste ilmaisee, että ajastin on aktivoitu.
 - Ajastin (minuuttimuistutin) voidaan asettaa myös silloin, kun mitään keittoaluetta ei ole valittu, jos haluat varoituksen jostakin muusta kuin

keittoprosessista. Aktivoitu ajastin (tai minuuttimuistutin) ilmaistään kahdella vilkkuvalla desimaalipisteellä näyttöyksikön vieressä.

Aseta keittoaika painalla tunnistimia "-" - tai "+" (E). (Tunnistimet "-" painaminen ensin asettaa ajastimen 30 minuuttiin. Jos painat tunnistinta ja pidät sitä painettuna, näytössä oleva asetus muuttuu lisääntyvällä nopeudella.)

Arvo voidaan asettaa 01 - 99 minuuttiin. Sammutusajastin voidaan asettaa kullekin keittoalueelle.

Valitse jäljellä olevan ajan tarkastamiseksi vastaava keittoalue ja aktivoi ajastintoiminto. Paina tunnistinta "-" - tai "+" (E) asetuksen muuttamiseksi. (Paina tunnistimia "-" - ja "+" (E) samanaikaisesti ja peräkkäin aktiivisten asetusten välillä valitsemiseksi.)

Kun asetettu aika umpeutuu, "00" vilkkuu näytössä; lisäksi asianomaiset desimaalipisteet vilkkuvat sammutusajastimessa. Kuuluu lyhyt piippaus. Paina piippauksen kuittaamiseksi ja lopettamiseksi mitä tahansa painiketta; 2 minuutin kuluttua piippaus päättyy automaattisesti.

YHDISTETTÄVÄT KEITTOALUEET

(mallista riippuen)

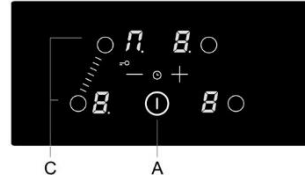

- Joissakin malleissa voit yhdistää molemmat vasemmanpuoleiset keittoalueet yhdeksi suuremmaksi keittoalueeksi, jolle voit laittaa suuren, soikean pannun. Pannun on oltava niin suuri, että se peittää molempien keittoalueiden keskiosan.
- Pannun maksimitat: 40 cm x 25 cm. Suosittelemme käyttämään paksummalla pohjalla varustettua pannua. Pannu kuumenee kypsennyksen aikana. Varo polttamasta itseäsi.
- Varmista, ettet peitä ohjauspaneelia laitaessasi pannun keittotasolle.

YHDISTETTYJEN KEITTOALUEIDEN

AKTIVOINTI

- Kytke keittotaso päälle painamalla virtapainiketta (A).
- Paina samanaikaisesti molempien vasemmanpuoleisten keittoalueiden painikkeita (C). Näytöllä näkyy vasemman takakeittoalueen symboli \overline{H} , joka ilmaisee, että kyseiset kaksi keittoaluetta on yhdistetty (silloitettu).
- Aseta yhdistetyn keittoalueen haluttu kypsennysteho.
- Jos haluat muuttaa kypsennystehoa myöhemmin, paina ensin vasemman etukeittoalueen painiketta.



Tehoa ei voida lisätä lisäteho toiminnolla, kun kaksi keittoaluetta on yhdistetty. Suurin käytettävissä oleva tehotaso on tällöin 9.

YHDISTETTYJEN KEITTOALUEIDEN DEAKTIVOINTI

- Paina samanaikaisesti molempien vasemmanpuoleisten keittoalueiden painikkeita. Symboli  katoaa näkyvistä ja keittotaso kytkeytyy pois päältä.
- Molemmat keittoalueet toimivat toisistaan riippumatta.

TURVATOIMINNOT JA VIRHENÄYTTO

Keittotaso on varustettu ylikuumentumiselta suojaavilla antureilla. Jos lämpötila nousee liikaa, yksittäiset keittoalueet tai jopa koko keittotaso voidaan tilapäisesti sammuttaa automaattisesti.

Virhe, mahdollinen syy, ratkaisu

Jatkuva äänimerkki ja ilmoitus Er03 vilkkuu näytöllä.

- Tunnistimen pinnalle läikkynyt vettä, tai tunnistimen päälle asetettu esine.
- Pyyhi tunnistimen pinta.

Vilkkuva E/2

- Keittoalue on ylikuumentunut. Odota, kunnes alue jäähtyy.

E/3 vilkkuu

- Sopimaton keittoastia, josta puuttuu ferromagneettisia ominaisuuksia. Käytä toista kattilaa tai pannua.

MELU JA ÄÄNET INDUKTIOKYPSENNKYSEN AIKANA

Melu ja äänet	Syy
Induktiosta aiheutuva toimintaääni.	Induktio perustuu tiettyihin metallien ominaisuuksiin sähkömagneettisen vaikutuksen alaisina. Sen yhteydessä syntyy niin kutsuttuja pyörrevirtauksia, jotka saavat molekyylit värähtelemään. Tämä värähtely (värinä) muutetaan lämmöksi. Metallista riippuen seurauksena saattaa syntyä ääntä.
Ratkaisu:	Tämä on normaalia, eikä johdu toimintahäiriöistä.
Muuntajaa muistuttava surina.	Ilmaantuu korkealla tehotasolla kypsennettäessä. Syynä on suuri energiamäärä, joka siirtyy keittotasosta kattilaan tai pannuun.
Ratkaisu:	Ääni katoaa tai heikkenee, kun alennat tehotasoa.
Keittoastioiden tärinä ja kalina.	Tällaista ääntä voi kuulua käytettäessä keittoastioita (kattiloita tai pannuja), jotka on tehty erilaisista materiaaleista.
Ratkaisu:	Se on tulosta eri materiaalikerrosten välisten pintojen liikkeestä. Tämä ääni johtuu keittoastiasta. Siinä voi esiintyä eroja kypsennettävän ruoan määrästä ja tyypistä riippuen.
Tuulettimen ääni.	Induktiokeittotason eri komponenttien asianmukainen toiminta vaatii lämpötilan säätelyä. Tästä syystä keittotaso on varustettu tuulettimella, joka toimii vaihtelevilla nopeuksilla, tunnistetusta lämpötilasta riippuen.
Ratkaisu:	Tuuletin saattaa jatkaa toimintaansa myös sen jälkeen, kun keittotaso on kytketty pois päältä, jos lämpötila on liian korkea.



Toimintahäiriön yhteydessä tai mikäli virhemerkintä ei häviä, irrota keittotaso verkkovirrasta muutaman minuutin ajaksi (irrota sulake tai sulje pääkytkin). Kytke laite sitten takaisin verkkovirtaan ja käynnistä se pääkytkimestä.

Jos ongelma jatkuu, ota yhteyttä huoltoon.

UUNI

PÄÄLLEKYTKEMINEN JA ASETUKSET

Laitteesi liittämisen jälkeen tai pidemmän sähkökatkon jälkeen näytössä vilkkuu 12:00: ja vastaava symboli syttyä palamaan ☹️. Aseta kellonaika.

KELLON ASETTAMINEN

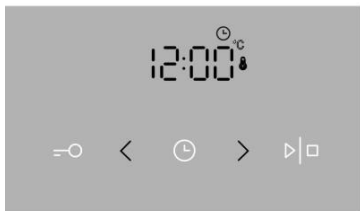

Aseta aika koskettamalla painikkeita < ja >.



Jos painat ja pidät asetusarvon säätöpainiketta painettuna, asetettava arvo alkaa muuttua nopeammin.

KELLOASETUSTEN MUUTTAMINEN

Kellon asetuksia voidaan muuttaa, kun ajastin ei ole aktivoituna. Aseta kulloinenkin aika (kello) koskettamalla KELLO-painiketta useita kertoja saadaksesi ☹️-symbolin valituksi.

KYPSENNYSJÄRJESTELMÄN VALINTA

(mallista riippuen)

Uunia voidaan käyttää "uunin tilan valinnan" painikkeella toiminnon valitsemiseksi ja toiminnolla "lämpötila-asetus" lämpötilan asettamiseksi.

Kierrä nuppia (vasen ja oikea) valitessasi kypsennysjärjestelmän (katso ohjelmataulukkoa).



Asetuksia voi muuttaa myös laitteen käytön aikana.

UUNIN TOIMINTA

Uunin lämpötilat asetetaan lämpötilan valitsimella, lämpötila-alue on 50–300°C. Valitsimen kiertäminen myötäpäivään nostaa lämpötilaa ja päinvastoin, vastapäivään kiertäminen laskee lämpötilaa.



Jos valitsinta käännetään väkisin nollassa yläpuolelle, seurauksena on termostaatin vaurioituminen!

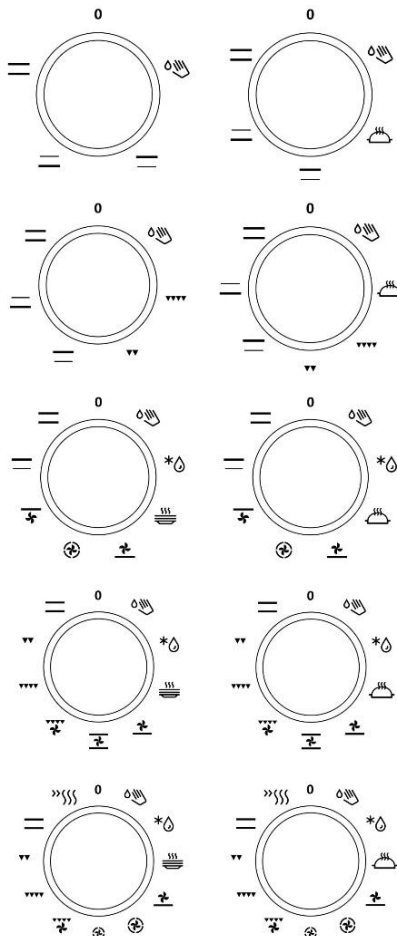

Järjestelmä	Kuvaus
Ehdotettu lämpötila °C	
Kypsennysjärjestelmä	
»»»»	NOPEA ESILÄMMITYS Käytä tätä toimintoa, jos haluat lämmittää uunin mahdollisimman nopeasti haluamaasi lämpötilaan. Tämä toimintoa ei voi käyttää ruoanvalmistukseen. Kun uuni lämpenee haluttuun lämpötilaan, lämmitysprosessi on valmis.
50-300	
==	YLÄ- JA ALALÄMPÖVASTUS Uunin pohjassa ja katossa olevat lämpövastukset säteilevät lämpöä tasaisesti koko uuniin. Leivonnaisia tai lihaa voi paistaa/paahattaa ainoastaan yhdellä tasolla.
200	

Järjestelmä	Kuvaus
Ehdotettu lämpötila °C	
Kypsennysjärjestelmä	
	YLÄLÄMPÖVASTUS Ainoastaan uunin katossa oleva lämpövastus säteilee lämpöä ruokaan: Käytä sitä astian yläpuoliseen ruskistukseen (loppuruskistus).
180	
	ALALÄMPÖVASTUS Ainoastaan uunin pohjassa oleva lämpövastus säteilee lämpöä. Tätä lämpövastusta käytetään ruokalajien alapinnan ruskistamiseen.
180	
	GRILLI Vain grillivastus, osa suuresta grillistä, toimii. Tätä järjestelmää käytetään, kun halutaan tehdä pienehkö määrä lämpimiä voileipiä, paistaa makkaraa tai paahtaa leipää.
230	
	SUURI GRILLI Ylälämpövastus ja grillivastus toimivat samanaikaisesti. Lämpö säteilee suoraan uunin kattoon asennetusta grillivastuksesta. Uunin toiminnan tehostamiseksi myös ylälämpövastus on päällä. Tätä yhdistelmää käytetään, kun halutaan tehdä pienehkö määrä lämpimiä voileipiä, paistaa makkaraa tai paahtaa leipää.
230	
	GRILLI JAPUHALLIN Grillivastus ja puhallin toimivat samanaikaisesti. Tätä yhdistelmää käytetään lihan grillaukseen sekä suurempien liha- tai kanapalojen paahattamiseen yhdellä paistotasolla. Sitä voidaan käyttää myös gratinointiin tai sillä voidaan ruskistaa ruokalajien pinta rapeaksi.
170	
	YLÄLÄMPÖVASTUS JA PUHALLIN Ylälämpövastus ja tuuletin toimivat. Käytä tätä järjestelmää suurempien liha- ja siipikarjapalojen paistamiseen. Se soveltuu myös gratinoituille ruokalajeille.
170	
	KUUMA ILMA JA ALALÄMPÖVASTUS Alalämpövastus, pyöreä lämpövastus ja kuumailmapuhallin toimivat. Toimintoa käytetään pizzerian, kosteiden leivonnaisten, hedelmäkakkujen, lehtitaikinan ja murotaikinan paistamiseen useammalla tasolla samanaikaisesti.
200	

Järjestelmä	Kuvaus
Ehdotettu lämpötila °C	
Kypsennysjärjestelmä	
	KUUMA ILMA Pyöreä lämpövastus ja puhallin toimivat samanaikaisesti. Uunin takaseinään asennettu puhallin varmistaa, että kuuma ilma kiertää tasaisesti kypsennettävän ruoan ympärillä. Tilaa käytetään lihan kypsennykseen ja leivonnaisten paistamiseen useammalla tasolla samanaikaisesti.
180	
	ALALÄMPÖVASTUS JA PUHALLIN Tämä toiminto on tarkoitettu sellaisten lehtitaikinasta valmistettujen leivonnaisten paistamiseen, jotka eivät nouse paljon sekä hedelmien ja vihannesten säilöntään.
180	
	YLÄ- JA ALALÄMPÖVASTUS SEKÄ PUHALLIN Molemmat lämpövastukset ja puhallin toimivat. Puhallin mahdollistaa kuumen ilman tasaisen kierron uunissa. Sitä käytetään leivonnaisten paistoon, sulatukseen ja hedelmien ja kasvien kuivaamiseen.
180	
	LAUTASEN LÄMMITIN Tällä toiminnolla voit lämmitää astiasia (lautaset, kupit) ennen ruoan tarjoilemistä, jotta ruoka pysyisi pidempään lämpimänä.
60	
	GENTLEBAKE* Tämä ominaisuus mahdollistaa hellävaraisen, hitaan ja tasaisen kypsennyksen, joka jättää ruoan pehmeäksi ja mehukkaaksi. Se soveltuu lihan paistamiseen, kalan kypsennykseen ja leivonnaisten paistamiseen yhdellä tasolla.
180	
	SULATUS Ilma kiertää uunissa, mutta lämpövastukset eivät ole päällä. Vain puhallinta käytetään. Toimintoa käytetään pakastetun ruoan hitaaseen sulattamiseen.
-	
	AQUA CLEAN Ainoastaan alalämpövastus on toiminnassa. Tämän toiminnon avulla voit poistaa tahrat ja ruoanjäämät uunista. Ohjelman kesto on 30 minuuttia.
70	

* Sitä käytetään energiatehokkuusluokan määrittämiseksi standardin EN 60350-1 mukaisesti.

ASETUSTEN VALITSEMINEN

PAISTOLÄMPÖTILAN ASETTAMINEN

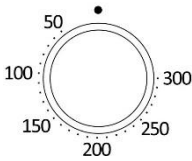

Käyttäessäsi uunijärjestelmää ja suurta grilliruokamäärää aseta lämpötilanuppi asentoon 230°C.



Aseta haluamasi LÄMPÖTILA kiertämällä nuppia.

Kun laite on kytketty päälle koskettamalla KÄYNNISTYS-painiketta, lämpötilan kuvake tulee näyttölaitteeseen näkyviin.



Kytke laite päälle painamalla KÄYNNISTYS-painiketta ja pitämällä sitä painettuna noin 1 sekunti.

AJASTINTOIMINNOT

Käännä ensin KYPSENNYSJÄRJESTELMÄN VALINTANUPPIA ja aseta sitten lämpötila.

Kosketa AJASTIN-painiketta useamman kerran halutun ajastintoiminnon valitsemiseksi. Valitun ajastintoiminnon kuvake syttyä ja asetettava kypsennyksen aloitus-/lopetusaika alkaa viikkoa näyttöllä.

Paina KÄYNNISTÄ kypsennyksen aloittamiseksi. KULUNUT KYPSENNYSAIKA näytetään näyttöllä.

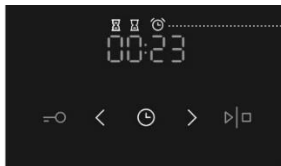

Ajastintoiminnon näyttö



Kypsennyksen asettaminen

Tässä tilassa voit määrittää uunin toiminta-ajan (kypsennyksen). Aseta haluamasi kypsennysaika. Aseta ensin minuutit, sitten tunnit. Vastaava kuvake ja kypsennysaika näkyvät näyttössä.



Viivästetyn käynnistyksen asettaminen

Tässä toiminnossa voit määrittää kypsennyksen keston (kypsennyksen) ja ajan, jolloin haluat

FI

kypsennysprosessin päättyvän (päättymisaika). Varmista että kelloon on asetettu nykyinen aika tarkasti.

Esimerkki:

Nykyinen aika: keskipäivä
Kypsennysaika: 2 tuntia
Kypsennyksen loppu: 18:00

Aseta ensin kypsennysaika (kypsennyksen kesto), esim. 2 tuntia. Nykyisen ajan ja kypsennysajan summa näytetään automaattisesti (14:00). Kosketa AJASTIN-painiketta uudelleen valitaksesi KYPSENNYSAJAN symbolin ja aseta sitten aika, jolloin haluat kypsennyksen päättyvän (18:00). Paina KÄYNNISTÄ kypsennyksen aloittamiseksi. Ajastin odottaa, kunnes on aika käynnistää kypsennys ja symboli syttyä. Uuni kytkeytyy automaattisesti päälle (kello 14:00) ja sammuu valittuna aikana (kello 18:00).



Minuuttimuistuttimen asettaminen

Minuuttimuistutinta voidaan käyttää uunin toiminnoista riippumatta. Asetus voi olla pisimmillään 24 tuntia.

Viimeisen minuutin aikana minuuttimuistutin näyttää myös sekunnit.



Kun asetettu aika on kulunut loppuun, uuni sammuu automaattisesti (kypsennys päättyy). Kuuluu äänimerkki, jonka voit sammuttaa koskettamalla mitä tahansa painiketta. Minuutin kuluttua äänimerkki sammuu automaattisesti.

Ajastintoiminnot voidaan peruuttaa asettamalla ajaksi "0". Mikä tahansa toiminto voidaan peruuttaa nopeasti painamalla samanaikaisesti < ja > -painiketta ja pitämällä niitä hetken painettuina.

LISÄTOIMINTOJEN (EXTRAS) VALITSEMINEN

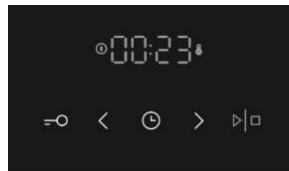

Aktivoi/deaktivoi toiminnot haluttua painiketta tai painikeyhdistelmää painamalla.

LAPSILUKKO

Aktivoi lapsilukko koskettamalla LAPSILUKKO-painiketta. "Lukko" ilmestyy näyttölaitteeseen 5 sekunniksi. Paina painiketta uudelleen lapsilukon deaktivoimiseksi.

Jos lapsilukko on aktivoituna, eikä ajastintoiminto ole asetettu (näyttöllä näkyy vain kello), uuni ei toimi. Jos lapsilukko aktivoidaan sen jälkeen, kun ajastin on asetettu, uuni toimii normaalisti, mutta sen asetuksia ei voi muuttaa.

Kun lapsilukko on aktivoitu, järjestelmiä voidaan muuttaa, mutta lisätoimintojen muuttaminen ei ole mahdollista. Ruoanvalmistus voidaan lopettaa kiertämällä valitsinuppi "0"-asentoon. Lapsilukko jää aktivoituksi myös sen jälkeen, kun uuni on kytketty pois päältä. Uuden järjestelmän valitsemiseksi lapsilukko on ensin poistettava käytöstä.

UUNIN VALO

Uunin valot kytkeytyvät automaattisesti päälle aina kypsennysjärjestelmän ollessa valittuna.

5 s < ÄÄNIMERKKI

Merkkiäänen voimakkuus voidaan säätää, kun mitään ajastintoimintoa ei ole valittu (näytössä näkyy pelkkä kellonaika).

Pida < -painiketta painettuna viiden sekunnin ajan. Ensiksi näyttöön ilmestyy "Vol", ja sen jälkeen kaksi täysin valaistua palkkia. Kosketa < ja > -painikkeita valitaksesi yhden kolmesta äänenvoimakkuustasosta (yksi, kaksi tai kolme palkkia). Asetus tallennetaan automaattisesti kolmen sekunnin kuluttua ja näytölle ilmestyy kellonaika.

5 s > NÄYTÖN KONTRASTIN PIENENTÄMINEN

Kypsennysjärjestelmän valintanupin on oltava "0"-asennossa.

Pida > -painiketta 5 sekunnin ajan painettuna. Ensiksi näyttöön ilmestyy "bri", ja sen jälkeen kaksi täysin valaistua palkkia. Kosketa < ja > -painiketta näytön himmennyskseen säätämiseksi (yksi, kaksi tai kolme palkkia). Asetus tallennetaan automaattisesti kolmen sekunnin kuluttua.

=O L VALMIUSTILA

Pida "avain"- ja "kello"-painikkeita samanaikaisesti painettuina 5 sekunnin ajan kytkeäksesi näytön pois päältä. Näkyviin tulee "OFF" muutamaksi sekunniksi, sen jälkeen "KELLO"-kuvake sytty palamaan. Jos haluat aktivoida kellonäytön uudelleen, paina molempia painikkeita samanaikaisesti, kun ajastintoiminto ei ole aktivoituna.



Sähkökatkon yhteydessä tai kytkettäessä laite pois päältä kaikki ylimääräiset toimintoasetukset pysyvät tallentuneina vaan muutaman minuutin. Tämän jälkeen kaikki asetukset äänimerkkiä, näytön himmennystä ja lapsilukkoa lukuun ottamatta palautetaan tehdasasetuksiin.

KYSPENNYKSEN ALOITTAMINEN

Käynnistä kypsennys pitämällä KÄYNNISTÄ/PYSÄYTÄ-painiketta hetken aikaa painettuna. Lämpötilan ja toiminnon symbolit syttyvät. Ellei mitään ajastintoimintoa valita, kypsennyskseen kesto aika, kypsennysaika ilmestyy näyttöön.



Toiminnon symboli

Kuumennuksen/ lämpötilan symboli

Kun uuni on kuumenemassa, lämpötilasymboli vilkkuu. Kun uuni on saavuttanut asetetun lämpötilan, symboli sytty palamaan ja laite antaa lyhyen äänimerkin.



Kun uuni on kuumenemassa, lämpötilasymboli vilkkuu. Kun uusi on saavuttanut asetetun lämpötilan, symboli sytty palamaan ja laite antaa lyhyen äänimerkin.

UUNIN KYTKEMINEN POIS PÄÄLTÄ

Lopeta kypsennäminen painamalla ja pitämällä KÄYNNISTÄ/PYSÄYTÄ -painiketta painettuna.

Käännä KYSPENNYSJÄRJESTELMÄN VALINTANUPPI "0"-asentoon.



Kun kypsennys on suoritettu loppuun, kaikki ajastinasetukset keskeytyvät ja peruuntuvat minuuttimistutinta lukuun ottamatta. Näytöllä näytetään kellonaika. Jäähdytyspuhallin käy edelleen hetken aikaa.

Tärkeitä varoituksia

Käytä tummia, mustalla silikonilla tai emalilla päällystettyjä paistopeltejä ja uunipannuja, sillä niiden lämmönsiirto-ominaisuudet ovat erityisen hyvät.

Tyhjän uunin lämmittämiseen kuluu paljon energiaa. Sähköä säästyy runsaasti, jos useammanlaisia leivonnaisia paistetaan peräkkäin uunin ollessa jo valmiiksi lämmin.

Uuni voidaan sammuttaa noin kymmenen minuuttia ennen arvioitua valmistusaikaa. Tällä tavoin säästyy hieman sähköä ja jälkilämpö voidaan käyttää hyväksi.



Kun kypsennys on suoritettu loppuun, jäähdytyspuhallin lopettaa toiminnan. Jos jätät ruoan uuniin, siitä voi haihtua höyryä ja tiivistyä etupaneelille sekä uunin luukkuun.

Kiskot, paistotasot

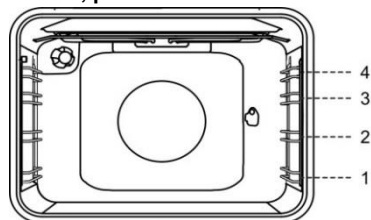

KYPSENNYSJÄRJESTELMÄ

NOPEA ESILÄMMITYS »»»»

Käytä tätä toimintoa uunin lämmittämiseksi mahdollisimman nopeasti haluamaasi lämpötilaan. Tätä toimintoa ei voi käyttää ruoanvalmistukseen.

- Käännä "uunin toimintonuppi" "nopean esilämmityksen" asentoon.
- Aseta uunin haluttu lämpötila "lämpötilan valintanupilla".

YLÄ- JA ALALÄMPÖVASTUS ==

Uunin pohjassa ja katossa olevat lämpövastukset säteilevät lämpöä tasaisesti koko uuniin. Leivonnaisia ja lihaa voidaan paistaa vain yhdellä paistotasolla.

Lihan paistaminen

Käytä emaloitua päällystettyä, temperoitua lasia, savea, tai valurautapannea tai peltiä. Ruostumatonta terästä olevat pellit eivät ole sopivia, koska ne heijastavat voimakkaasti lämpöä.

Leivonnaisten paistaminen

Käytä ainoastaan yhtä paistotasoa ja tummia paistopeltejä tai pannuja. Vaaleilla paistopelleillä tai pannuilla leivonnaiset eivät saa niin kaunista väriä, koska ne heijastavat lämpöä. Pane paistopellit aina ritilän päälle. Jos käytät mukana toimitettavaa paistopeltiä, poista ritilä. Kypsennyksaika on lyhyempi, jos uuni on esilämmitetty.



Älä laita syvää paistoastia ensimmäiseen kiskoon.

SUURI GRILLI, GRILLI ▼▼▼▼ ▼▼

Grillattaessa ruokaa suurella grillillä uunin kattoon asennettu ylälämpövastus ja grillivastus ovat toiminnassa.

Grillattaessa ruokaa ylälämpövastus ja uunin kattoon asennettu grillivastus ovat toiminnassa.

Anna infrapunavastuksen (grilli) kuumentua viisi minuuttia.

Maksimilämpötila käytettäessä grilliä ja suurta grilliä on 230°C.

Valvo kypsennyksen edistymistä koko ajan. Liha voi palaa nopeasti korkean lämpötilan johdosta.

Grillivastusta voidaan käyttää esimerkiksi bratwurstin, lihapalojen ja kalan (viipaleet, palat, lohikyljykset, fileet jne.) paistamiseen rapeiksi vähärasvaisella tavalla tai leivän paahtamiseen.

Jos grillaat lihaa suoraan ritilällä, voitele se öljyllä estääksesi lihan tarttumisen ritilään ja laita ritilä neljännelle paistotasolle. Laita rasvankeräyspannu ensimmäiselle tai toiselle paistotasolle. Käyttäessäsi grillaustoimintoa uunipannun kanssa varmista, että pannussa on riittävästi nestettä, niin että ruoka ei pala siihen kiinni. Käännä liha kypsennyksen aikana.

Puhdista uuni, varusteet ja välineet grillauksen jälkeen.

Kokonaisia taimenia paistaessasi taputtele kalojen pinta kuivaksi talouspaperilla. Mausta kalojen sisäpuoli, voitele ulkopuoli öljyllä ja laita ritilälle. Älä käännä kaloja grillauksen aikana.



Grilliä saa käyttää vain uunin oven ollessa kiinni.

Grillikuumennin, ritilä, ja muut uunin tarvikkeet tulevat erittäin kuumiksi grillauksen aikana. Käytä siksi uunikintaita ja lihapihitejä.

Vartaalla kypsennys

(mallista riippuen)

Maksimilämpötila varrasta käytettäessä on 230°C.

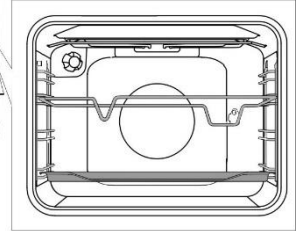
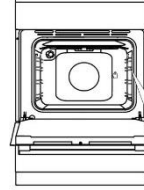

Laita varrastuki 3. paistotasoon alhaaltapäin ja aseta matala uunipelti alaosan (ensimmäiseen) paistotasoon, jota käytetään valutusastiana.

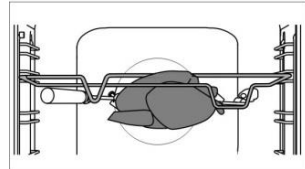

Lävistä vartaan liha ja kiristä ruuvit.

Aseta vartaan kädensija etummaiseen varrastukeen ja laita kärki uunin takaseinässä olevaan oikeanpuoleiseen aukkoon (aukko on suojattu kiertokannella).

Irrota vartaan kädensija ja sulje uunin luukku.

Kytke uuni päälle ja valitse SUURI GRILLI -järjestelmä.



Älä käytä grilliä asennossa 4.

Grilliä saa käyttää vain uunin oven ollessa kiinni.

GRILLI JA PUHALLIN



Tätä toimintoa käytettäessä grillivastus ja puhallin toimivat samanaikaisesti. Soveltuu lihan, kalan ja vihannesten grillaukseen. (Katso GRILLAUSTA koskevat kuvaukset ja vinkit.)

KUUMA ILMA JA ALALÄMPÖVASTUS



Alalämpövastus, pyöreä lämpövastus ja kuumailmapuhallin toimivat. Soveltuu pizzan, omenapiirakan ja hedelmäkakkujen paistamiseen.

Lihan kypsennys lihalämpömittarin avulla (mallista riippuen)

Kun kypsennät lihaa lihalämpömittarin avulla, sinun on asetettava kyseessä olevan ruokalajin haluttu sisälämpötila.

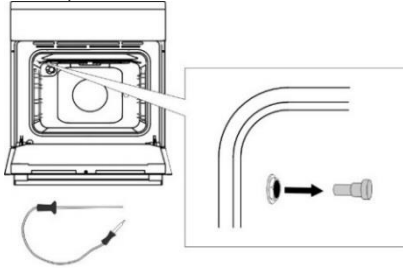

Irrota uunin vasemmanpuolisen seinän yläkulmassa olevan liitännän metallitulppa.

Työnnä lihalämpömittarin pistoke liitäntään ja työnnä mittari ruokaan.

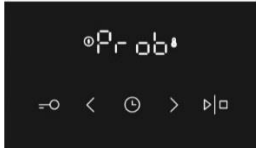

Kun lihalämpömittari on liitettynä, valitse haluttu kypsennysohjelma ja lämpötila. Näyttöön ilmestyy "Prob" 3 sekunniksi. Tämän jälkeen kuvake (lihalämpömittari) ilmestyy näyttöön ja pysyy näkyvässä niin kauan, kun lihalämpömittari on liitettynä.

Kaikki muut toiminnot peruutetaan tai poistetaan.

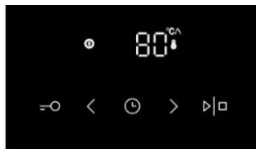

Näytöllä vilkkuu 80°C:n oletuslämpötila. Sitä voidaan muuttaa tarvittaessa painikkeilla < ja > alueella 30°C – 99°C.

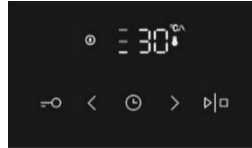

Kun haluttu lämpötila on asetettu, käynnistä ohjelma painamalla KÄYNNISTYS/PYSÄYTYS-painiketta ja pitämällä sitä painettuna. Ohjelman aikana asetettu lämpötila ja ajankohtainen lämpötila vilkkuvat vuorotellen näytöllä.

Lämpötila-asteikko näytetään vasemmalla puolella.



a alku
b keskipäivä
c loppu

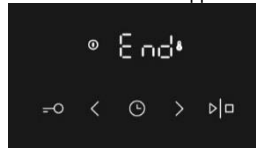

Kun asetettu ruoan sisälämpötila on saavutettu, uuni pysäyttää kypsennyksen.

Se antaa äänimerkin ja näyttöyksikköön ilmestyy "End". Lihalämpömittaria käyttävä kypsennysohjelma on päättynyt.

Kun kypsennys on päättynyt, sammuta uuni ja aseta metallitulppa paikalleen.

Jos haluat säätää lihalämpömittarin lämpötilaa käytön aikana, sammuta uuni ja toista toimenpiteet.



Käytä ainoastaan uunissasi tarkoitettua lihalämpömittaria. Varmista, että mittari ei kosketa lämpövastusta kypsennyksen aikana. Lihalämpömittari on erittäin kuuma kypsennyksen jälkeen. Varo polttamasta itseäsi.

KUUMA ILMA



Pyöreä lämpövastus ja puhallin toimivat samanaikaisesti. Uunin takaseinään asennettu puhallin varmistaa, että kuuma ilma kiertää tasaisesti kypsennettävän ruoan ympärillä.

Lihan paistaminen

Käytä emaloitua päällystettyä, temperoitua lasia, savea, tai valurautapannea tai peltiä. Ruostumatonta terästä olevat pellit eivät ole sopivia, koska ne heijastavat voimakkaasti lämpöä.

Lisää riittävästi nestettä kypsennyksen aikana, jotta liha ei palaisi. Käännä liha kypsennyksen aikana. Paistista tulee mehevempi, jos peität sen.

Leivonnaisten paistaminen

Esilämmitystä suositellaan.

Keksejä ja pikkuleipiä voidaan paistaa matalilla paistopelleillä useammalla tasolla samanaikaisesti (toisella ja kolmannella).

Huomaa, että kypsennysajoissa saattaa olla eroja, vaikka käytettävät paistopellit olisivatkin samanlaisia. Ylemmällä pellillä olevat pikkuleivät saattavat valmistua nopeammin kuin alemmalla olevat. Pane paistopellit aina ritilän päälle. Jos käytät mukana toimitettavaa paistopeltiä, poista ritilä.

Kauniin tasaisen värin saamiseksi varmista, että pikkuleivät ovat yhtä paksuja.



Älä laita syvää paistoastiaa ensimmäiseen kiskoon.

ALALÄMPÖVASTUS JA PUHALLIN

Tämä toiminto on tarkoitettu sellaisten lehtitaininasta valmistettujen leivonnaisten paistamiseen, jotka eivät nouse paljon sekä hedelmien ja vihannesten säilöntään. Käytä paistamiseen toista tasoa alhaalta päin ja melko matalaa uunia, jotta kuuma ilma pääsisi kiertämään kypsennettävän ruoan yläpuolella.

Säilöntä

Valmistele säilöttävä ruoka ja säilöntään käytettävät purkit normaaliin tapaan. Käytä purkkeja, joissa on kumiitivist ja lasikansi. Älä käytä kierrettäviä tai metallisia kansiä eikä metallitölkkejä tai purkkeja. Varmista, että purkit ovat samankokoisia, täytetty samoilla aineksilla ja suljettu tiiviisti.

Kaada 1 litra vettä syväle paistopelleille ja aseta kuusi yhden litran purkkia pellille (noin 70°C). Laita pelti uunin toiselle paistotasolle.

Pidä ruokaa silmällä säilönnän aikana. Kypsennä, kunnes purkkien sisältämä neste alkaa kiehua eli ensimmäisessä purkissa näkyy kuplia.

YLÄ- JA ALALÄMPÖVASTUS SEKÄ PUHALLIN

Siitä käytetään kaikenlaisten leivonnaisten paistoon, sulatukseen ja hedelmien ja kasvien kuivaamiseen. Odota ennen ruoan laittamista esilämmitettyyn uuniin, että merkivalo sammuu ensimmäisen kerran. Parhaimman tuloksen saavuttamiseksi paista vain yhdellä hyllyllä (tasolla).

Uuni täytyy esilämmitellä. Käytä alhaalta lukien toista tai neljättä kiskoa.

SULATUS



Tätä toimintoa käytettäessä ilma kiertää ilman että lämpövastukset ovat käytössä.

Sulattamiseen sopivia ruokia ovat kerma- tai voikuorrutteisat täytekakut, kakut ja leivonnaiset, leipä ja sämpylät sekä pakastetut hedelmät.

LAUTASEN LÄMMITIN



Tällä toiminnolla voit lämmittää astiasi (lautaset, kupit) ennen ruoan tarjoilemistä, jotta ruoka pysyisi pidempään lämpimänä.

GENTLEBAKE



Tämä ominaisuus mahdollistaa hellävaraisen, hitaan ja tasaisen kypsennyksen, joka jättää ruoan pehmeäksi ja mehukkaaksi. Se soveltuu lihan paistamiseen, kalan kypsentämiseen ja leivonnaisten paistamiseen yhdellä tasolla.

AQUA CLEAN



Ainoastaan alalämpövastus on toiminnassa. Tämän toiminnon avulla voit poistaa tahrat ja ruoanjäämät uunista. Ohjelman kesto on 30 minuuttia.

HUOLTO JA PUHDISTUS



Muista irrottaa laite verkkovirrasta ennen puhdistuksen aloittamista, ja anna sen jäähtyä.

Lapset eivät saa puhdistaa laitetta tai tehdä sille huoltotöitä ilman valvontaa.

Kotelon ruostumattomasta teräksestä valmistettu etuosa (mallista riippuen)

Puhdista pinta ainoastaan miedolla puhdistusaineella (saippualliuos) ja pehmeällä sienellä, joka ei naarmuta sitä. Älä käytä hankaavia puhdistusaineita tai luottimia sisältäviä puhdistusaineita, sillä ne voivat vaurioittaa pintaa.

Lakut pinnat ja muoviosat (mallista riippuen)

Älä puhdista nuppeja ja painikkeita, kahvoja, tarjota ja arvo-/tyyppikilpiä hankaavilla puhdistusaineilla tai -välineillä, alkoholitoisilla puhdistusaineilla tai alkoholilla. Jotta pinta ei vaurioituisi, poista tahrat välittömästi pehmeällä, hankaamattomalla liinalla ja vedellä.

Voit myös käyttää tällaisille pinnoille tarkoitettuja puhdistusaineita ja -välineitä kyseisen puhdistusaineen valmistajan ohjeiden mukaan.

Emalipinnat (uuni, keittotas)

Käytä kosteaa sientä ja pesuainetta puhdistukseen. Rasvatahrat voidaan poistaa lämpimällä vedellä ja erityisellä emalipuhdistusaineella. Älä milloinkaan puhdista emalipintoja hankaavilla aineilla, niistä voi aiheutua pysyviä vaurioita pintoihin.

Lasipinnat

Älä käytä karkeita, hankaavia aineita tai teräviä metallikaapimia uuninluokun lasin puhdistamiseen, koska seurauksena voi olla pinnan säröytyminen ja särkyminen. Puhdista lasipinnat erityisillä lasille, peileille ja ikkunoille tarkoitetuilla aineilla ja välineillä.

LASIKERAAMISEN PINNAN PUHDISTUS

Odota aina käytön jälkeen lasikeraamisen pinnan jäähtymistä ja puhdista se sitten. Muussa tapauksessa jäljellä olevat epäpuhtaudet palavat kiinni kuumaan pintaan, kun käytät tasoa seuraavan kerran.

Käytä lasikeraamisen tason säännölliseen kunnossa pitämiseen erityishoitoaineita, jotka muodostavat pintaan lian tarttumista ehkäisevän suojakalvon.



Ennen kuin käytät lasikeraamista pintaa, pyyhi pois sekä tasosta että pannun pohjasta pöly tai muut epäpuhtaudet, jotka voisivat naarmuttaa pintaa.



Teräsvilla, karkeat puhdistussienet ja hankausaineet saattavat naarmuttaa pintaa. Pinta saattaa myös vaurioitua tehokkaista puhdistussuihkeista ja sopimattomista puhdistusnesteistä.



Pinta voi kulua käytettäessä syövyttäviä tai hankaavia puhdistusaineita tai pohjasta vaurioituneita tai karkeita keittoastioita.

Käytä pienempien epäpuhtauksien poistamiseen kosteaa, pehmeää kangasta. Pyyhi sen jälkeen pinta kuivaksi.

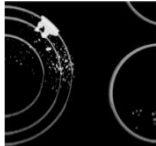

Poista kaikki vesitahrat etikkaliuoksella. Älä kuitenkaan käytä sitä kehyksen pyyhkimiseen (vain joissakin malleissa), koska sen kiilto saattaisi hävitä. Älä käytä voimakkaita puhdistussuihkeita tai kalkinpoistoaineita.

Käytä sitkeän lian poistoon erityisiä lasikeraamisia puhdistusaineita. Noudata valmistajan ohjeita. Poista kaikki puhdistusaineiden jäämät huolellisesti puhdistamisen jälkeen, sillä ne saattavat vaurioittaa lasikeraamista pintaa keittoalueiden kuumentuessa.



Poista sitkeät ja palaneet tahrat kaapimella. Käsittele kaavinta varovaisesti, ettet loukkaa itseäsi.



Käytä kaavinta vain silloin, kun likaa ei voi poistaa määrällä liinalla tai lasikeramiikkapinnalle tarkoitettulla erikoispuhdistusaineella.

Pidä kaavinta oikeassa kulmassa (45° - 60°). Paina kaavinta kevyesti lasia vasten ja liu'uta sitä pinnan päällä poistaaksesi lian. Varmista, ettei kaapimen muovinen kädensija (joissakin malleissa) joudu kosketuksiin kuuman keittoalueen kanssa.

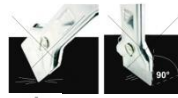

Älä paina kaavinta kohtisuoraan lasia vasten, äläkä raavi lieden pintaa sen kärjellä tai terällä.

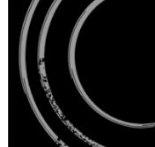

Poista heti sokeri tai sokeroitu ruoka lasikeraamiselta tasolta kaapimella, vaikka taso on edelleen kuuma, koska sokeri saattaa vaurioittaa pysyvästi lasikeraamista pintaa.



Lasikeraamisen pinnan haalistuminen ei vaikuta pinnan toimintaan tai kestävytyteen. Haalistuminen on usein seurausta pintaan palaneista ruoan jäämistä tai sen voi aiheuttaa joidenkin keittoastioiden materiaali (kuten alumiini tai kupari). Tällaista haalistumista on hyvin vaikea poistaa kokonaan.

Huomaa: Haalistuminen ja vastaavat puutteet vaikuttavat vain keittotason ulkonäköön, eivät sen toimintaan. Takuu ei kata tällaisten puutteiden korjaamista.

UUNI

Puhdista uunin seinät kostealla sienellä ja puhdistusaineella.

Kiinnipalaneet tahrat voit poistaa uunista erityisellä emalim puhdistusaineella.

Pyyhi uuni huolellisesti kuivaksi puhdistamisen jälkeen.

Puhdista uuni ainoastaan sen ollessa täysin kylmä, Älä milloinkaan käytä hankaavia aineita, koska ne naarmuttavat emalipintaa.

Puhdista uunivarusteet sienellä ja puhdistusaineella. Voit käyttää myös erikoispuhdistusaineita vaikean lian tai kiinnipalaneiden tahrojen poistoon.



AQUA CLEAN -TOIMINNON KÄYTTÖ UUNIN PUHDISTAMISEEN

Käännä KYPSENNYSJÄRJESTELMÄN

VALINTANUPPI asentoon Aqua clean . Aseta LÄMPÖTILANSÄÄDIN asentoon 70°C.

Kaada 0.6 l vettä paistopellille ja aseta se alemmalle paistotasolle.

30 minuutin kuluttua uunin emalipinnoille jäänyt ruoka on pehmentynyt ja se on helppo puhdistaa kostealla rievulla.



Käytä Aqua Clean -järjestelmää vasta, kun uuni on täysin jäähtynyt.

LANKA- JA TELESKOOPPIKISKOJEN POISTAMINEN JA PUHDISTAMINEN

Käytä ainoastaan tavallisia puhdistusaineita ohjaimien puhdistukseen.

Pitele kiskoja alapuolelta ja vedä niitä uunin keskustaa kohti.

Poista ne ylhäällä olevista aukoista.



Älä pese laajennettavia kiskoja astianpesukoneessa.

KATALYTTIKAPPALEIDEN ASETTAMINEN

Käytä kiskojen puhdistukseen ainoastaan tavallista pesuainetta.

Poista lankakiskot tai laajennettavat kiskot. (mallista riippuen).



Kiinnitä katalyyttikappaleet lankaohjaimiin. Ohjaimien yläosa on kiinnitettävä katalyyttikappaleiden ylempiin aukkoihin "A".

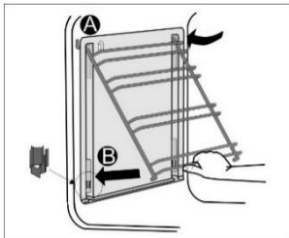

Aseta katalyyttikappaleilla varustetut lankaohjaimet uunin sivuseinien yläaukkoihin "A".

Paina ne pohjalla olevaan pikalukitukseen "B".



Älä pese katalyyttikappaleita astianpesukoneessa.

LAMPUN VAIHTAMINEN

(mallista riippuen)

Lamppu on kuluva osa, eikä takuumme siten kata sitä. Poista paistopellit, ritilä ja kiskot ennen lampun vaihtamista.

Irrota laite verkkovirrasta!

Halogeenilamppu: G9, 230 V, 25 W.

(normaali lamppu E14, 230 V, 25 W - mallista riippuen)

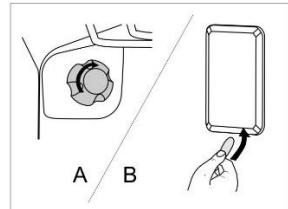

A Poista lampun suojus ja vedä irti tai irrota lamppu



Käytä suojakäsineitä palovammojen välttämiseksi.

B Irrota lampun suojus tasapaisella ruuvimeisselillä ja poista se. Vaihda lamppu.



Varo, ettet vahingoita lasia.

OVEN PEHMEÄ SULKEUTUMINEN

(mallista riippuen)

Liedet on varustettu uusilla turvallisilla MUKAVUUS-saranoilla. Nämä erikoissaranat takaavat luukun hiljaisen ja pehmeän sulkeutumisen.



Jos luukun sulkemiseen käytetty voima on liian vahva, järjestelmän teho alenee tai järjestelmä ohitetaan turvallisuussyistä.

LUUKUN LUKKO

(mallista riippuen)

Avaa luukun lukko työntämällä sitä kevyesti oikealle peukalollasi ja vetäen samalla luukku ulospäin.



Kun uunin luukku suljetaan, lukko palaa automaattisesti alkuasentoonsa.

UUNINLUUKUN IRROTTAMINEN JA ASETTAMINEN PAIKALLEEN

(mallista riippuen)

1. Avaa uuninluukku (pääteasettoon saakka).
2. Kierrä saranoiden siivekkeitä (jos luukku suljetaan tavanomaisesti).

Jos kyseessä on PEHMEÄSTI sulkeutuva järjestelmä, kierrä siivekkeitä 90°.

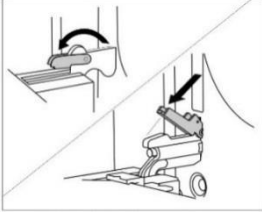

3. Sulje uuninluukku hitaasti, kunnes siivekkeet kiinnittyvät luukun sivulistojen saranoihin. Kulman ollessa 15° (luukun suljettuun asentoon nähden) sulje luukku hieman ja vedä se irti laitteen molemmista saranoista.

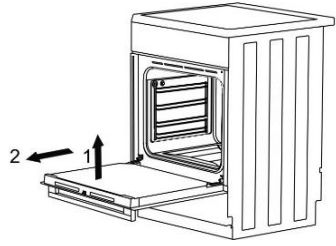
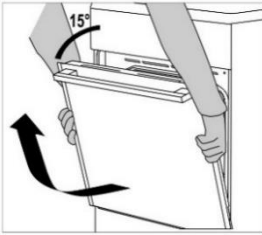

Suorita nämä toimenpiteet päinvastaisessa järjestyksessä luukun asettamiseksi takaisin paikalleen. Jos luukku ei avaudu tai sulkeudu kunnolla, varmista, että saranat ovat asianmukaisesti kiinni koukuissaan.

UUNIN LUUKUN LASIPANEELIN IRROTTAMINEN JA PAIKALLEEN ASETTAMINEN

(mallista riippuen)

Uunin luukun lasipaneelin voi puhdistaa myös sisäpuolelta, mutta se on ensin irrotettava. Irrota luukku ennen (katso kohta "Uuninluukun irrottaminen ja asettaminen paikalleen").

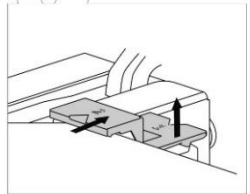
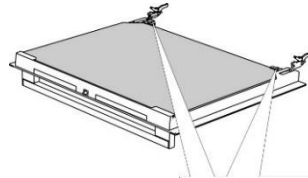

Ennen kuin asetat luukun takaisin paikalleen, tarkasta aina, että saranoiden siivekkeet ovat asianmukaisesti paikoillaan luukun sivulistoissa. Näin estät voimakkaaseen jouseen yhdistetyn saranan yhtäkkisen sulkeutumisen. Siivekkeen irtoaminen aiheuttaa luukun vaurioitumisen ja loukkaantumisvaaran.



Uuninluukun irrottaminen ja asettaminen paikalleen

(mallista riippuen)

1. Avaa uuninluukku (pääteasentoon saakka).
2. Nosta siivekkeet ylös ja käännä ne.

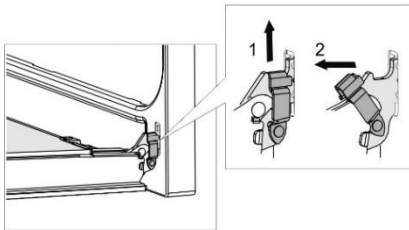

3. Sulje uuninluukku hitaasti, nosta sitä hieman ja vedä irti laitteen molemmista saranoista.

Nosta kevyesti luukun vasemmalla ja oikealla puolella olevia tukia (merkintä 1 tuessa) ja vedä ne pois lasista (merkintä 2 tuessa).

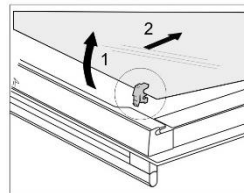
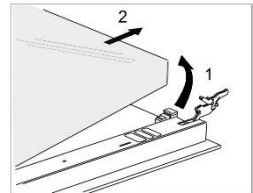

Pidä kiinni luukun lasin alareunasta, nosta sitä kevyesti niin, että se ei ole enää kiinni tuessa ja irrota se.

Poista kolmas lasi (vain joissakin malleissa) nostamalla ja irrottamalla se. Poista myös lasien kumitiivisteet.



Lasipaneeli asetetaan takaisin paikalleen päinvastaisessa järjestyksessä. Luukun merkintöjen (puoliympyrät) ja lasipaneelin merkintöjen on oltava kohdakkain.

Uunin luukun lasipaneelin irrottaminen ja paikalleen asettaminen (mallista riippuen)

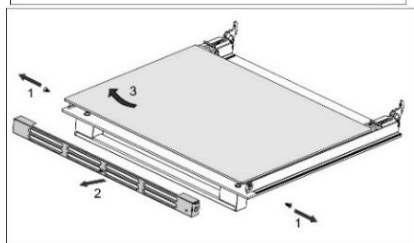
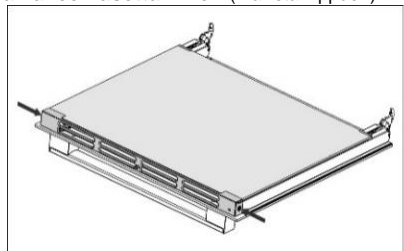

Ruuvaa luukun vasemmalla ja oikealla puolella olevat ruuvit ulos ja vedä ylempi lista irti. Tämän jälkeen voit irrottaa luukun lasipaneelin.



Suurita nämä toimenpiteet päinvastaisessa järjestyksessä lasipaneelin asettamiseksi takaisin paikalleen.

VIANETSINTÄTAULUKKO

Ongelma/vika	Ratkaisu
Kotisi pääsulake palaa usein.	Ota yhteys huoltoon. Varmista, että kaikkien päällekytkettyjen laitteiden yhteinen teho ei ylitä kotisi verkkovirran kapasiteettia.
Uunin valo ei toimi.	Lampun vaihtamisprosessi kuvataan luvussa "HUOLTO JA PUHDISTUS".
Ruoka ei ole kypsää. . .	Valitsitko oikean lämpötilan ja lämmitysjärjestelmän? Onko uuninluukku kiinni?

Keittotason virhe- ja vikanäyttö	Syy	Ratkaisu
Olet kytkenyt keittoalueen päälle, mutta symboli " <u>u</u> " vilkkuu edelleen.	Kattila tai pannu ei sovellu induktiokeittotasolla käytettäväksi tai sen halkaisija on liian pieni. Kattila tai pannu on saattanut ylikuumentua ja menettää ferromagneettiset ominaisuutensa.	arkasta, onko keittoastia ferromagneettinen (vetääkö se puoleensa magneettia). Varmista, että pannun halkaisija on riittävän suuri (normaalisti > 12 cm). Jos näyttö vilkkuu edelleen keittotason päällekytkemisen jälkeen, erota laite verkkovirrasta. Odota 5 minuuttia ja liitä laite uudelleen.
Nopean lämmityksen lisätehotoiminto kytkeytyy automaattisesti pois päältä.	On normaalia, että lisätehotoiminto kytkeytyy automaattisesti pois päältä tietyn ajan kuluttua ja että keittotaso kytkeytyy tämän jälkeen tehotasolle 9. Jos keittoalue on ylikuumentunut, turvamekanismi kytkee lisätehotoiminnon pois päältä!	Aktivoi lisätehotoiminto uudelleen. Kytke keittoalue tarvittaessa pois päältä ja uudelleen päälle. Aktivoi tämän jälkeen lisätehotoiminto. Anna keittotason jäähtyä hetken aikaa.
Jos näyttöön ei syty valoa sen jälkeen, kun laite on kytketty verkkovirtaan, keittotaso ei toimi.	Jännite on liian korkea tai laitetta ei ole liitetty asianmukaisesti.	Erota laite verkkovirrasta ja tarkasta liitäntä.
Näyttöön ilmestyy virheilmoitus "E/2".	Liesi on ylikuumentunut.	Odota, että keittotaso jäähtyy. Käytä tämän jälkeen pienempää tehoasetusta.
Näyttöön ilmestyy virheilmoitus "E/3".	Sopimaton keittoastia, jolla ei ole ferromagneettisia ominaisuuksia.	Käytä toista kattilaa tai pannua.
Näytöllä näkyy muita virheilmoituksia "E/A" tai "E/numero".	Virtapiiriin on ilmaantunut virhe.	Irrota laite verkkovirrasta 5 minuutiksi ja liitä se uudelleen. Jos virheilmoitus näytetään uudelleen, ota yhteys huoltoon.

Jos ongelma ei ratkea edellä mainittujen ohjeiden avulla, soita valtuutetulle huoltomiehelle. Takuu ei kata laitteen väääränlaisesta liittämisestä tai käytöstä johtuvia korjauksia tai takuuvajeita. Tällaisessa tapauksessa käyttäjä vastaa itse korjauskustannuksista.

ASENNUS- JA LIITÄNTÖOHJEET

LAITTEEN SIOJTTAMINEN (mm)

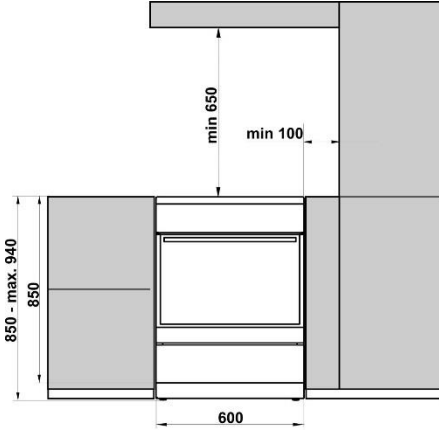

Seinin ja kalusteiden, jotka ovat aivan kiinni laitteessa (lattia, liedon takana oleva seinä, sivulla olevat seinät), on kestettävä vähintään 90°C:n lämpötiloja.

KAATUMISNE ESTÄMINEN (mm)

(mallista riippuen)

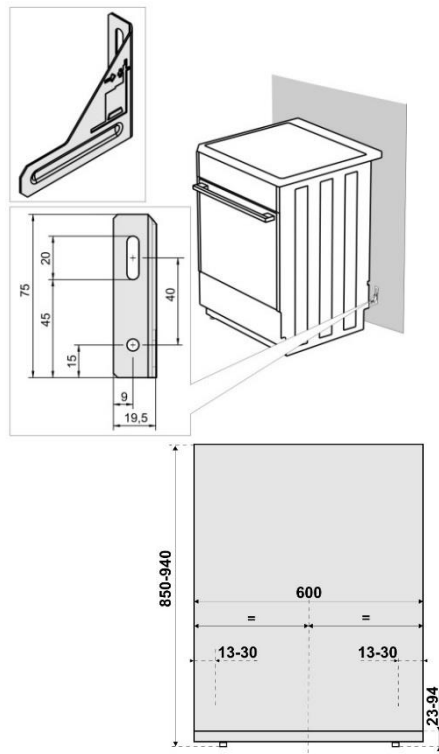

Kiinnitä pidike seinään kaavion mukaisesti toimitukseen sisältyvillä ruuveilla ja ankkureilla. Jos mukana toimitettuja ruuveja ja ankkureita ei voida käyttää, käytä sellaisia, jotka takaavat varman kiinnityksen seinään.

LAITTEEN ASETTAMINEN VAAKASUORAAN JA LISÄTUKI

(mallista riippuen)

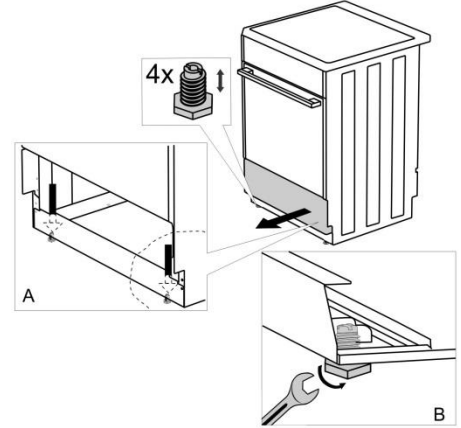

LIEDEN KORKEUDEN SÄÄTÄMINEN

(mallista riippuen)

Lieden korkeus on 900 mm. Voit säätää laitteen korkeutta välillä 850–940 mm.

1. Aseta liesi lattialle takaosa alaspäin.
2. Avaa ruuvit, katso nuolet.

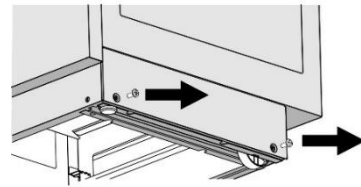

Torx T20

3. Aseta haluttu korkeus.
4. Ruuvaa ruuvit takaisin paikoilleen.

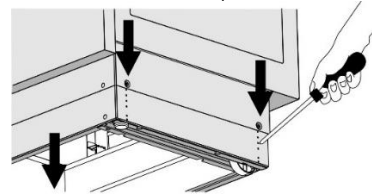

Liesi on asennettava vaakasuoraan!

Noudata seuraavia ohjeita:

1. Kierrä säätöruuveja (katso kuva 1) liedon korkeuden säätämiseksi oikealle tasolle.

- Säädä pyöriä (katso kuva 2) ruuvaamalla niitä kahdella jalkalistan etuosassa olevalla ruuvilla. Tarkasta vesivaa'alla, että liesi on vaakatasossa.
- Aseta suojatulpat jalkalistan etuosan reikiin (katso kuva 3).

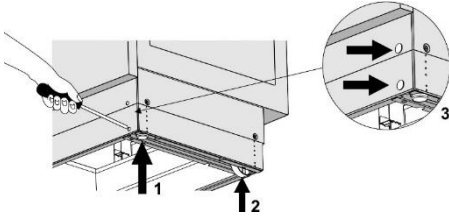

LIITTÄMINEN VERKKOVIRTAAN

Sähköliesi on lämpöä tuottava kulutuslaite, jonka asennuksen ja sijoituspaikan on oltava paikallisten voimassa olevien määräysten mukainen.

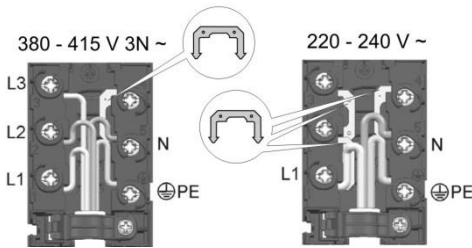
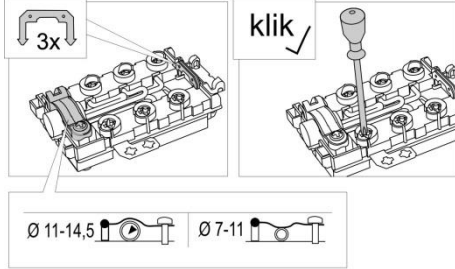

Liettä ennen on kytkettävä katkaisulaite, joka pystyy erottamaan kaikki laitteen navat verkkovirrasta, lisäksi vaaditaan vähintään 3 mm:n avonainen kosketinväli.

Laitteen saa asentaa ainoastaan valtuutettu ja pätevä henkilöstö. Kyseisen valtuutetun henkilön on asetettava keittotasoa vaaka-asentoon, liitettävä se verkkovirtaan ja tarkistettava sen asianmukainen toiminta. Laitteen asennus on vahvistettava takuudistukseen.

Suosittellemme käyttämään kolmivaiheista liitäntää H05VV-F5G-1,5 -tyyppisen liitäntäjohdon tuella (aiemmin CGLG 5Cx1,5), (katkaisija 3x16 A). Käytä yksivaiheiseen liitäntään H05VV-F3G-4 -johtoa (aiemmin GGLG 3Cx4), (katkaisija 32 - 40 A tyyppiin sopiva).

Johtimen päät on suojattava rispaantumista vastaan puristusliittimillä.

Kun olet tukenut liitinpäät kytkentälevyn ruuvinkantojen alapuolelle, aseta johto kytkentälevyyn ja varmista se kiinnittimellä. Sulje lopuksi kytkentälevyn kansi.



Tähän laitteeseen sisältyy virtajohto ja pistoke, joita saa käyttää ainoastaan Norjassa. Muissa maissa se on vaihdettava hyväksytyihin asennustarvikkeisiin. Tuotteen saa asentaa vain valtuutettu sähköasentaja.

KIINNIKKEEN SUOJAUS

Kiinnikkeet on suojattava kiinnikesuojuksilla, katso lisävarusteet. Sähköiskun vaara.

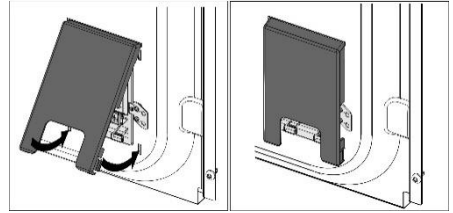
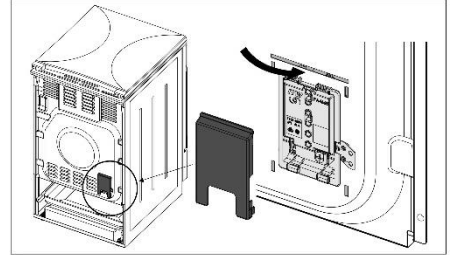

TÄRKEÄ HUOMAUTUS

Jos laitteelle tehdään purkamis- tai asennustöitä, jotka eivät kuulu sen normaaliin käyttöön, se on erotettava verkkovirrasta ja pidettävä pois käytöstä.

Laitteen käyttötarkoitukseen huomioiden asennuksen yhteydessä on suoritettava seuraavat toimenpiteet:

- Verkkoliitäntän oikeellisuuden tarkastus.
- Lämpövastusten, säätimien ja hallintalaitteiden toiminnan tarkastus.
- Kaikkien laitteen toimintojen esittely asiakkaalle sekä tutustuttaminen sen huoltoon ja kunnossapitoon.

HUOMAUTUS

Sähköliesi luokitellaan luokkaan I sähköiskulta suojaavien ominaisuuksiensa johdosta ja on kytkettävä tästä syystä virtaverkon suojaajohtimeen.

HÄVITTÄMINEN



Pakkausmateriaali on valmistettu ympäristöystävällisistä materiaaleista, jotka voidaan kierrättää, heittää pois tai hävittää ilman ympäristöriskiä. Pakkausmateriaalit on merkitty asiaan kuuluvasti tätä varten.

Tuotteessa tai sen pakkauksessa oleva symboli ilmaisee, että tuotetta ei saa käsitellä tavallisena kotitalousjätteenä. Tuote on toimitettava valtuutettuun sähkö- ja elektroniikkaromun keräyskeskukseen asianmukaisesti käsiteltäväksi.

Tuotteen oikea hävittäminen auttaa ehkäisemään haitallisia vaikutuksia ympäristöön ja ihmisten terveyteen, mitä voisi tapahtua tuotteen virheellisen hävittämisen seurauksena. Saadaksesi yksityiskohtaista tietoa tuotteen hävittämisestä ja käsittelystä ota yhteyttä asianmukaisiin jätehuollosta vastuussa oleviin kunnallisiin viranomaisiin, jätehuoltoon tai liikkeeseen, josta ostit tuotteen.

KYPSENNYSTEesti

Testattu standardin EN 60350-1 vaatimusten mukaisesti.

PAISTAMINEN

Ruokalaji	Varusteet	Paistotaso (alhaalta päin)	Järjestelmä	Lämpötila (°C)	Kypsennysaika (minuuttia)
Keksit yksi taso	matala emalipintainen paistopelti	3	==	140-150*	25-40
Keksit yksi taso		3	⊕	140-150*	25-40
Keksit kaksi tasoa		2, 3	⊕	140-150*	30-45
Keksit kolme tasoa		2, 3, 4	⊕	130-140*	35-55
Vuokaleivokset yksi taso	matala emalipintainen paistopelti	3	==	150-160	25-40
Vuokaleivokset yksi taso		3	⊕	150-160	25-40
Vuokaleivokset kaksi tasoa		1,3	⊕	140-150	30-45
Vuokaleivokset kolme tasoa		2, 3, 4	⊕	140-150	35-50
Kakku	pyöreä metallivuoka ø26 / lankahylly (tukiritilä)	1	==	160-170*	20-35
Kakku		2	⊕	160-170*	20-35
Omenapiirakka	2x pyöreä metallivuoka ø20 / lankahylly (tukiritilä)	2	==	170-180	55-75
Omenapiirakka		2	⊕	170-180	45-65
Paahtoleipä	lankahylly/ritilä	4	▼▼▼	230	1-4
Jauhelihapiras	lankahylly (tukiritilä) + matala paistoastia rasvankeräysastiaksi	4	▼▼▼	230	20-35

* 10 minuutin esilämmitys.

Pidätämme oikeuden muuttaa käyttöohjetta, emmekä vastaa sen mahdollisesti sisältämistä virheistä.

ID 717074

