

ES

gorenje

**INSTRUCCIONES
DETALLADAS PARA
EL USO DEL
REFRIGERADOR Y
CONGELADOR**

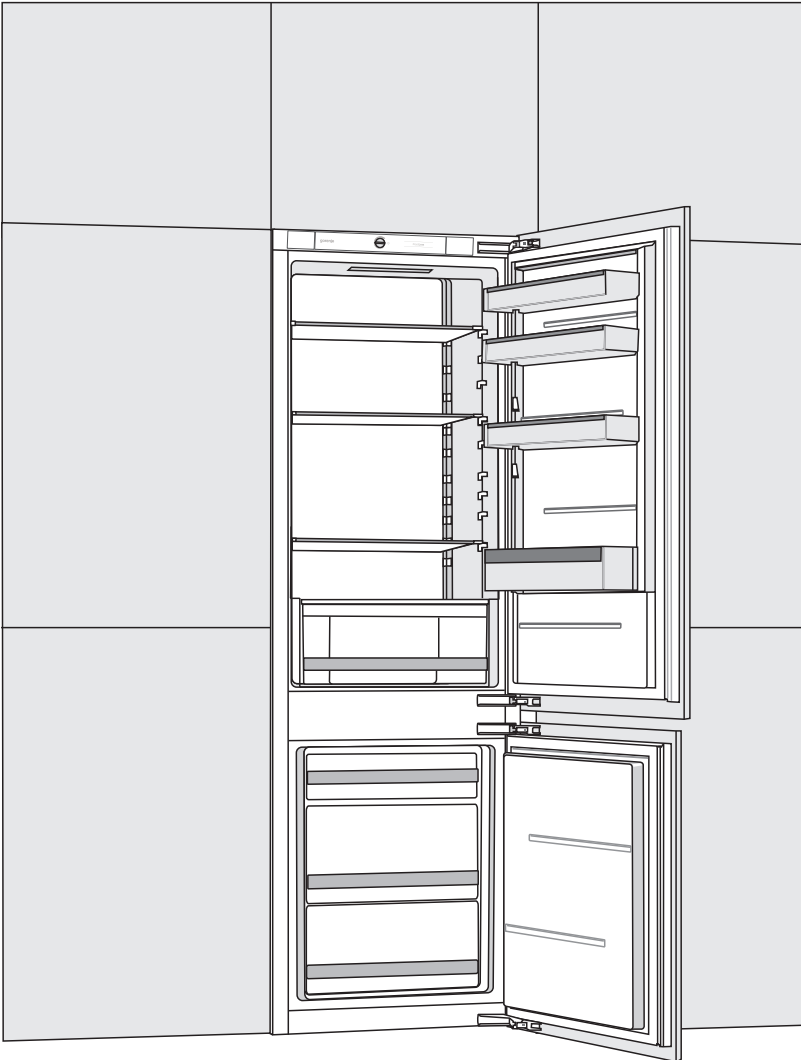

Le agradecemos la confianza que ha mostrado con la compra de nuestro electrodoméstico que ha sido diseñado para simplificarle la vida. Este manual de instrucciones detallado y el manual de instalación adjunto en una hoja separada se suministran para facilitar el uso de este producto. Las instrucciones le permiten conocer su nuevo electrodoméstico lo más rápido posible.

Esperamos que su uso pueda satisfacer sus deseos.

Este aparato está pensado exclusivamente para el uso doméstico.

El refrigerador está pensado para el almacenamiento de alimentos frescos a temperaturas superiores a 0°C.

El congelador se utiliza para congelar alimentos frescos y para el almacenamiento a largo plazo de alimentos congelados (hasta un año, dependiendo del tipo de alimento).

Visite nuestro sitio web, en el cual al introducir el código del modelo de su electrodoméstico que está indicado en la placa de identificación o en la garantía se puede encontrar la descripción detallada de su electrodoméstico, asesoramiento sobre el uso, solución de problemas, información de los servicios, instrucciones de uso...



<http://www.gorenje.com>

Enlace a la base de datos EU EPREL

El código QR en la etiqueta de consumo energético del aparato proporciona un enlace web para el registro de este aparato en la base de datos EU EPREL. Conserve la etiqueta de consumo energético como referencia junto con el manual de usuario y todos los demás documentos proporcionados con este aparato.

Es posible encontrar información relacionada con el rendimiento del producto en la base de datos EU EPREL utilizando el enlace <https://eprel.ec.europa.eu> y el nombre del modelo y número de producto que puede encontrar en la placa de características del aparato.

Para obtener información más detallada sobre la etiqueta energética, visite www.theenergylabel.eu.



Advertencias importantes de seguridad



Informaciones generales y consejos



Protección del medio ambiente



No lave en el lavavajillas

CONTENIDO

4 ADVERTENCIAS IMPORTANTES 4 ANTES DEL PRIMER USO 5 IMPORTANTES ADVERTENCIAS DE SEGURIDAD 8 INFORMACIONES IMPORTANTES SOBRE EL USO DEL ELECTRODOMÉSTICO 9 PROTECCIÓN DEL MEDIO AMBIENTE	INTRODUCCIÓN
10 CONSEJOS PARA AHORRAR ENERGÍA ELÉCTRICA CON APARATOS DE REFRIGERACIÓN Y CONGELACIÓN	
11 INSTALACIÓN Y CONEXIÓN 13 DESCRIPCIÓN DEL ELECTRODOMÉSTICO 14 CONTROL DEL ELECTRODOMÉSTICO 20 EQUIPAMIENTO INTERIOR DEL ELECTRODOMÉSTICO 24 RECOMENDACIONES PARA LA DISTRIBUCIÓN DE LOS ALIMENTOS EN EL ELECTRODOMÉSTICO	DESCRIPCIÓN DEL ELECTRODOMÉSTICO
25 ALMACENAMIENTO DE ALIMENTOS EN EL REFRIGERADOR 30 ALMACENAMIENTO DE ALIMENTOS EN EL CAJÓN FreshZone 31 CONGELACIÓN Y CONSERVACIÓN DE ALIMENTOS CONGELADOS 31 Proceso de congelación 32 Advertencias importantes sobre la congelación de los alimentos 32 Almacenamiento de alimentos congelados industrialmente 33 Tiempo de almacenamiento de alimentos congelados 33 Descongelamiento de alimentos congelados	CONSERVACIÓN Y CONGELACIÓN DE ALIMENTOS
34 DESCONGELAR EL ELECTRODOMÉSTICO 36 LIMPIEZA DEL ELECTRODOMÉSTICO	DESCONGELAR Y LIMPIAR EL ELECTRODOMÉSTICO
38 SOLUCIÓN DE PROBLEMAS 40 INFORMACIÓN SOBRE EL RUIDO DEL ELECTRODOMÉSTICO	OTROS

ADVERTENCIAS IMPORTANTES

ANTES DEL PRIMER USO

Antes de conectar el electrodoméstico, es necesario leer cuidadosamente las instrucciones de uso que describen el electrodoméstico y su uso correcto y seguro. Estas instrucciones están adaptadas a distintos tipos/modelos de aparatos, por lo tanto es posible que contengan descripciones de funciones y componentes que su electrodoméstico no tiene. Recomendamos que almacene las instrucciones y asegúrese de que en el posible caso de venta se mantengan con el aparato. Las instrucciones de uso incluyen la versión del congelador NO FROST que está equipado con un ventilador y en el cual el proceso de descongelamiento se realiza de forma automática (sólo algunos modelos).

Comprobar posibles daños y anomalías en el sistema. Si encuentra que su aparato está dañado, deberá informar de ello al vendedor al que le compró el electrodoméstico.

Antes de conectar el aparato a la red eléctrica, deje que el electrodoméstico se asiente en posición vertical por unas 2 horas. Esto reducirá la posibilidad de fallos de funcionamiento por el efecto del transporte en el sistema de refrigeración.



IMPORTANTES ADVERTENCIAS DE SEGURIDAD



¡ADVERTENCIA! Riesgo de incendio/materiales inflamables.

El electrodoméstico debe estar conectado a la red eléctrica y conectado a tierra de acuerdo con las normas y reglamentaciones vigentes.



¡ADVERTENCIA! No coloque varios tomacorrientes portátiles ni fuentes de alimentación portátiles al conectar el aparato a la red eléctrica.

Antes de limpiar el electrodoméstico, desenchúfelo de la red eléctrica (desconectar el cable de alimentación de la toma de corriente).

¡ADVERTENCIA! Si el cable de alimentación está dañado, debe ser sustituido por el fabricante, su agente de servicio o personas cualificadas similares para evitar el peligro de choque eléctrico.

¡ADVERTENCIA! Cuando coloque el aparato, asegúrese de que el cable de alimentación no esté comprimido ni dañado.

Si la iluminación LED no funciona, debe llamar al servicio técnico. ¡No intente realizar la reparación de la iluminación LED usted mismo, ya que existe peligro de contacto con alta tensión!

-  ¡ADVERTENCIA! No utilice aparatos eléctricos dentro del electrodoméstico, a menos que sean del tipo recomendado por el fabricante del aparato frigorífico.
-  ¡ADVERTENCIA! No utilice dispositivos mecánicos u otros medios para acelerar el proceso de descongelamiento, a menos que sean los recomendados por el fabricante.
-  ¡ADVERTENCIA! Para evitar riesgos debido a la inestabilidad del electrodoméstico, debe ser instalado de acuerdo con las instrucciones.

Riesgo de congelación

Nunca introduzca los alimentos congelados en la boca. También, evite el contacto con los alimentos congelados, ya que esto puede causar congelación.

Seguridad de los niños y de las personas vulnerables

El aparato no está destinado a ser utilizado por personas (incluidos los niños) con capacidades físicas, sensoriales o mentales reducidas, o personas que carezcan de experiencia y conocimientos, a menos que hayan sido supervisados o instruidos en el uso del aparato por una persona responsable de su seguridad.

Los niños deben ser supervisados para asegurarse de que no jueguen con el aparato.

Los niños no deben realizar la limpieza y el mantenimiento del aparato sin la supervisión de una persona responsable.

Retire el embalaje destinado a la protección del

electrodoméstico o las piezas especiales durante el transporte.

Existen riesgos de lesiones o asfixia.

Sólo para el mercado europeo

Este aparato puede ser utilizado por niños a partir de los 8 años y por personas con capacidades físicas, sensoriales o mentales reducidas o con falta de experiencia y conocimientos, siempre que hayan sido supervisados o instruidos en el uso del aparato de forma segura y comprendan los peligros que conlleva el uso del aparato.

Los niños no deben jugar con el aparato.

Los niños no deben realizar la limpieza y el mantenimiento del aparato sin la supervisión correspondiente.

Los niños de 3 a 8 años pueden poner y sacar cosas del refrigerador.

Advertencia con respecto al refrigerante

El electrodoméstico contiene una pequeña cantidad de gas R600a que es ecológico, pero combustible. Tenga cuidado de no dañar los componentes del sistema de refrigeración. La fuga de gas no es peligroso para el medio ambiente, pero puede dañar los ojos o encenderse.

Si hay una fuga de gas, ventilar la zona, desconectar el electrodoméstico de la red y llame a un técnico de servicio.

INFORMACIONES IMPORTANTES SOBRE EL USO DEL ELECTRODOMÉSTICO

¡ADVERTENCIA! Este aparato está destinado a ser utilizado en los hogares y en espacios similares, tales como:

- áreas de cocina para el personal en tiendas, oficinas y otros lugares de trabajo,
- casas de campo y por clientes en hoteles, moteles y otros entornos de alojamiento,
- establecimientos que ofrecen hospedaje con desayuno,
- servicios de cáterin y similares no relacionadas con establecimientos de venta al por menor.



¡ADVERTENCIA! Mantener las aberturas de ventilación libres de obstáculos en la carcasa del electrodoméstico o en la estructura integrada.

El electrodoméstico no se puede utilizar al aire libre ni puede estar expuesto a la lluvia.

No guarde sustancias explosivas en este electrodoméstico, como latas de aerosol con propelente inflamable.

Si el electrodoméstico va a estar fuera de uso por un período prolongado de tiempo, apáguelo con el botón correspondiente y desconecte el electrodoméstico de la red eléctrica. Vacíe el electrodoméstico, descongélelo y límpielo, luego debe dejar la puerta entreabierta.

En caso de avería o corte de energía, no abra el congelador a menos que la interrupción dure más de 16 horas. Después de este tiempo utilice los alimentos congelados o asegure una refrigeración adecuada (por ejemplo un electrodoméstico sustituto).

Datos técnicos del electrodoméstico

La placa de características se puede encontrar en el interior del electrodoméstico. Contiene informaciones sobre la tensión, el volumen bruto y neto, el tipo y la cantidad de refrigerante y la información sobre las clases de clima.

Si la placa no es el idioma de su elección o el idioma de su país, sustitúyala por el que se suministra.



PROTECCIÓN DEL MEDIO AMBIENTE

El embalaje está hecho de materiales ecológicos que se pueden reciclar, deshechar o destruir sin ningún peligro para el medio ambiente.



Eliminación del electrodoméstico usado

Para proteger el medio ambiente lleve el electrodoméstico usado a un centro autorizado de recogida de electrodomésticos. Antes de realizar esto:

- desconecte el aparato de la red eléctrica;
- no permita que los niños jueguen con el electrodoméstico usado.



¡ADVERTENCIA! Durante la instalación, la limpieza y la eliminación del aparato tenga cuidado de no dañar el aislamiento o las partes del sistema de refrigeración. Esto evita la contaminación del medio ambiente.



El símbolo en el producto o en su embalaje indica que el producto no debe ser tratado como residuo doméstico normal. El producto debe ser llevado a un centro de recogida autorizado para residuos eléctricos y procesamiento de equipos electrónicos. La eliminación correcta del producto ayudará a prevenir los posibles efectos negativos sobre el medio ambiente y la salud de las personas que podrían ocurrir en caso de eliminación incorrecta del producto. Para obtener información detallada sobre la extracción y el procesamiento del producto, póngase en contacto con el organismo municipal responsable de la gestión de residuos, su servicio de eliminación de residuos o la tienda donde adquirió el producto.



CONSEJOS PARA AHORRAR ENERGÍA ELÉCTRICA CON APARATOS DE REFRIGERACIÓN Y CONGELACIÓN

- Instale el aparato como se especifica en el manual de instrucciones.
- No abra la puerta con más frecuencia de la necesaria.
- De vez en cuando asegúrese de que la circulación de aire detrás del aparato no esté obstruida.
- El condensador en la parte posterior siempre debe mantenerse limpio (véase el capítulo Limpieza del electrodoméstico).
- Si la junta está dañada o no proporciona un sellado perfecto cámbiela tan pronto como sea posible.
- Guarde la comida en recipientes bien cerrados o en un embalaje adecuado.
- Antes de colocar un alimento en el aparato enfríelo a temperatura ambiente.
- Descongele los alimentos congelados en el compartimiento del refrigerador.
- Retire algunos de los cajones del compartimiento del congelador como se describe en el manual de instrucciones, con el fin de poder usar de todo el interior.
- Descongele el congelador convencional cuando haya una capa de aproximadamente 3-5 milímetros de escarcha o hielo acumulada en las superficies refrigeradas.
- Asegúrese de que la disposición de los estantes en el compartimiento sea uniforme y que la comida se encuentre colocada de modo que el aire pueda circular libremente (observe la colocación recomendada de los alimentos como se describe en las instrucciones).
- Para los aparatos que tienen ventilador, asegúrese de que las ranuras de los ventiladores no se encuentren cubiertas.
- Si usted no necesita el ventilador o el ionizador, apáguelos para reducir el consumo de energía.

INSTALACIÓN Y CONEXIÓN

SELECCIÓN DEL LUGAR

- Instale el electrodoméstico en un lugar seco y bien ventilado. El electrodoméstico funciona correctamente si la temperatura ambiente es la especificada en la tabla. La clase de electrodoméstico se indica en la placa/etiqueta de características con la información básica sobre el electrodoméstico.

Descripción	Clase	Rango de temperatura ambiente (°C)	Humedad relativa
Templada extendida	SN	+10 hasta +32	≤ 75%
Templada	N	+16 hasta +32	
Subtropical	ST	+16 hasta +38	
Tropical	T	+16 hasta +43	

-  No colocar el electrodoméstico en una habitación donde la temperatura es inferior a los 5°C, ya que esto puede causar un mal funcionamiento o daños en el aparato.
- Durante su montaje o instalación el enchufe del electrodoméstico debe estar accesible.
- No exponer el electrodoméstico a la luz solar directa y no lo coloque cerca de fuentes de calor, como una cocina, radiador o calentador de agua. El electrodoméstico debe estar al menos 3 cm de distancia de la estufa eléctrica o de gas, o por lo menos 30 cm del horno de aceite o una estufa de combustible sólido. Para distancias más pequeñas, es necesario usar una placa aislante.

Advertencia: Instale el electrodoméstico en un lugar suficientemente grande. Debe haber al menos 1 m³ de espacio por 8 gramos de refrigerante. La cantidad de refrigerante se indica en la placa de características en el interior del electrodoméstico.

- En la base del mueble destinado a la instalación del aparato integrado, debe haber un orificio de al menos 200 cm², para la entrada del aire para la refrigeración. En la parte superior del mueble se encuentra la salida de aire, por lo tanto asegúrese de no cubrir la apertura del canal de ventilación. El incumplimiento de esta advertencia puede causar daños en el aparato.

Advertencia:

Cuando instale electrodomésticos dentro de los muebles de manera que queden uno al lado del otro, deben colocarse de manera que cada uno de ellos se encuentre dentro de un mueble de la cocina.

Necesita obtener un kit de servicio contra el rocío y un cable de conexión para conectarlo. Para conectar el kit de servicio se requiere un enchufe adicional.

Por razones de seguridad, el kit de servicio puede ser instalado únicamente por un técnico de servicio autorizado.

CONEXIÓN DEL ELECTRODOMÉSTICO

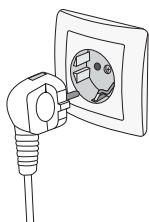

- Conectar el aparato a la red eléctrica con el cable de conexión. La toma de corriente debe estar equipada con un contacto de tierra (enchufe de seguridad). La tensión y la frecuencia nominal se indica en la placa/etiqueta de características con la información básica sobre el electrodoméstico.
- El electrodoméstico debe estar conectado a la red eléctrica y conectado a tierra de acuerdo con las normas y reglamentaciones vigentes. El electrodoméstico puede soportar desviaciones a corto plazo de la tensión nominal, pero no más del +/- 6%.

CAMBIO DE LA DIRECCIÓN DE LA APERTURA DE LA PUERTA E INSTALACIÓN DEL ELECTRODOMÉSTICO EN EL MUEBLE

El procedimiento del cambio la dirección de la apertura de la puerta y la instalación del electrodoméstico en el mueble se describe en una hoja separada suministrada en la bolsa con las instrucciones de uso.

DESCRIPCIÓN DEL ELECTRODOMÉSTICO

El equipamiento interior del aparato puede cambiar según el modelo del electrodoméstico.

Este producto contiene una fuente luminosa de la clase de eficiencia energética (F).

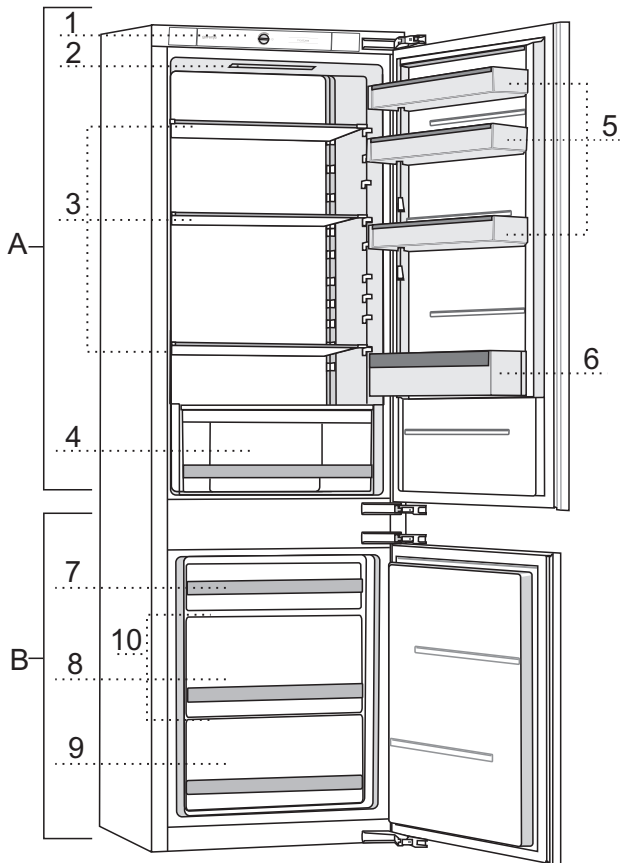

A Refrigerador

- 1 Unidad de control
- 2 Iluminación LED
- 3 Estantes de vidrio
- 4 Cajón para frutas y verduras CrispZone con regulador de humedad*
- 5 Estantes bajos de la puerta
- 6 Estantes para las botellas

B Congelador

- 7 Cajón superior
- 8 Cajón profundo
- 9 Cajón inferior
- 10 Estantes de vidrio

* Únicamente en algunos modelos.

CONTROL DEL ELECTRODOMÉSTICO

UNIDAD DE CONTROL 1

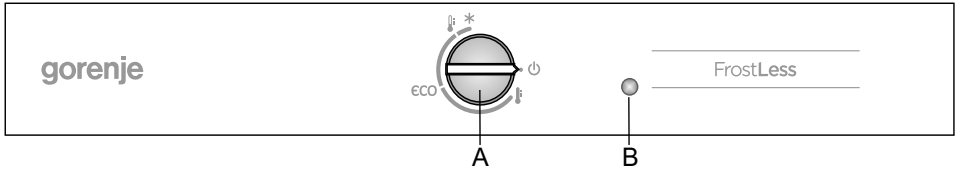

Botón A para encender y apagar el electrodoméstico y el ajuste de la temperatura en el aparato; es posible manipular la función ECO además del enfriamiento/congelación intensiva.

B Tecla para el encendido/apagado de la iluminación

La iluminación se enciende de manera automática, al abrir la puerta y se apaga cuando se cierra.

ENCENDIDO/APAGADO DEL ELECTRODOMÉSTICO

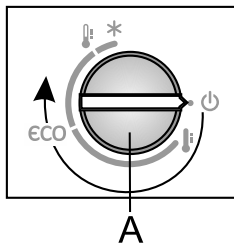

Encendido: gire el botón **A** en el sentido de las agujas del reloj.

Apagado: gire el botón **A** hacia atrás, de manera que la posición de la flecha se encuentre en el símbolo **⏻** (atención: el electrodoméstico todavía se encuentra bajo tensión eléctrica).

SELECCIÓN DE LA TEMPERATURA DEL ELECTRODOMÉSTICO

- i** • Después de conectar el electrodoméstico puede tardar varias horas en alcanzar la temperatura establecida, por eso no se recomienda almacenar alimentos antes de que alcance la temperatura.

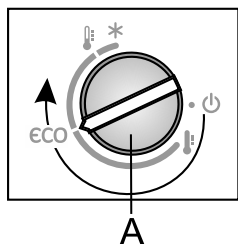

- Ajuste la temperatura deseada con el botón **A** en el sentido de las agujas del reloj.
- Se recomienda el ajuste del termostato en la zona eco (como se muestra en la ilustración).
- El cambio de la temperatura ambiente influye en la temperatura en el electrodoméstico. De acuerdo con ello ajuste el botón **A**. Las posiciones hacia la parte más gruesa del símbolo indican temperaturas más bajas en el electrodoméstico (más frío), las posiciones hacia la parte más fina del símbolo temperaturas más altas (más calor).

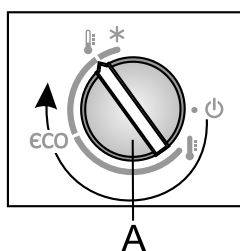

Si la temperatura ambiente en el cual se encuentra el electrodoméstico es menor a los 16°C, le recomendamos que ajuste el botón **A** en .

CONGELACIÓN Y REFRIGERACIÓN INTENSIVA

- Le recomendamos que utilice esta configuración antes de realizar la limpieza del electrodoméstico o 24 horas antes guardar de una gran cantidad de alimentos. Con esto se asegura que la comida se enfría o se congela rápidamente y con ello conserva las vitaminas, los minerales, el valor nutritivo y el sabor, además de mantenerse fresca durante más tiempo.

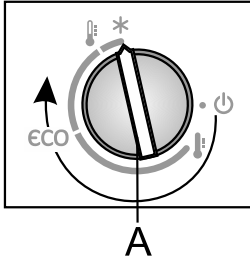

- **Encendido de la congelación y refrigeración intensiva:** Girar el botón **A** en la posición *.
 - Cuando la congelación/refrigeración intensiva está encendida, el electrodoméstico opera con la capacidad más alta y, por lo tanto, durante un tiempo puede hacer un poco más de ruido.
-
- Luego de la congelación/refrigeración intensiva vuelva a girar el botón **A** al valor deseado.

Si la función no se desactiva manualmente, la misma se desactiva automáticamente después de unos dos días. La temperatura vuelve al último valor configurado.

UNIDAD DE CONTROL 2

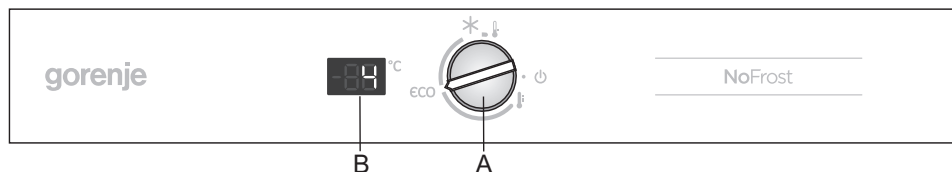

A Botón de ajuste de temperatura y encendido/apagado del electrodoméstico

Botón para encender y apagar el electrodoméstico y el ajuste de la temperatura en el aparato; es posible manipular la función ECO además del enfriamiento/congelación intensiva.

B Visualizador de la temperatura

Muestra la temperatura ajustada en el sector del refrigerador.

ENCENDIDO/APAGADO DEL ELECTRODOMÉSTICO

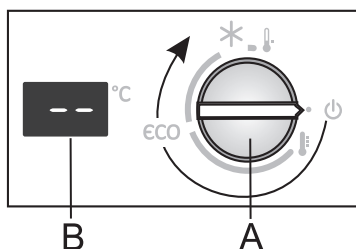

Encendido: gire el botón **A** en el sentido de las agujas del reloj.

Apagado: gire el botón **A** hacia atrás, de manera que la posición de la flecha se encuentre en el símbolo **⏻** (atención: el electrodoméstico todavía se encuentra bajo tensión eléctrica).

SELECCIÓN DE LA TEMPERATURA DEL ELECTRODOMÉSTICO

-  Después de conectar el electrodoméstico puede tardar varias horas en alcanzar la temperatura establecida, por eso no se recomienda almacenar alimentos antes de que alcance la temperatura.

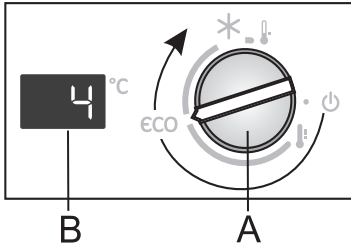

- Ajuste la temperatura deseada con el botón **A** en el sentido de las agujas del reloj.
 - Se recomienda el ajuste del botón **A** en la posición **eco** (como se muestra en la ilustración).
 - La temperatura en el sector del refrigerador es de unos 4°C, mientras que en el congelador es de unos -18°C.
- El cambio de la temperatura ambiente influye en la temperatura en el electrodoméstico. De acuerdo con ello ajuste el botón **A**. Las posiciones hacia ↓ indican temperaturas más bajas en el electrodoméstico (más frío), las posiciones hacia ↑ temperaturas más altas (más calor).

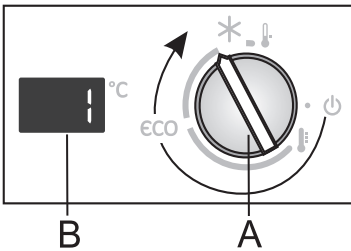

- Si la temperatura ambiente en el cual se encuentra el electrodoméstico es menor a los 16°C, le recomendamos que ajuste el botón **A** en la posición como se muestra en la ilustración.

CONGELACIÓN Y REFRIGERACIÓN INTENSIVA

- Le recomendamos que utilice esta configuración antes de realizar la limpieza del electrodoméstico o 24 horas antes guardar de una gran cantidad de alimentos. Con esto se asegura que la comida se enfría o se congela rápidamente y con ello conserva las vitaminas, los minerales, el valor nutritivo y el sabor, además de mantenerse fresca durante más tiempo.

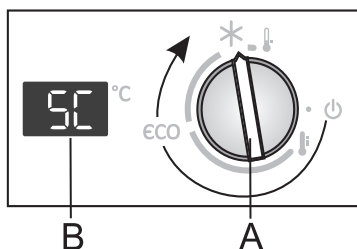

- **Encendido de la congelación y refrigeración intensiva:** Girar el botón **A** en la posición *.
 - Cuando funciona la congelación/refrigeración intensiva en el visualizador **B** se muestra **5C**.
 - Cuando la congelación/refrigeración intensiva está encendida, el electrodoméstico opera con la capacidad más alta y, por lo tanto, durante un tiempo puede hacer un poco más de ruido.
- Luego de la congelación/refrigeración intensiva vuelva a girar el botón **A** al valor deseado.

Si la función no se desactiva manualmente, la misma se desactiva automáticamente después de unos dos días. La temperatura vuelve al último valor configurado (en el visualizador **B** se muestra el último valor configurado, la posición del botón queda en *).

INDICADOR DE QUE LA PUERTA DE LA ZONA DEL REFRIGERADOR HÁ ESTADO DEMASIADO TIEMPO ABIERTA

Si la puerta del refrigerador está abierta durante más de 2 minutos comienza a parpadear la iluminación LED. Apaga el parpadeo de las luces cerrando la puerta.

EQUIPAMIENTO INTERIOR DEL ELECTRODOMÉSTICO

(* EL EQUIPAMIENTO DEPENDE DEL MODELO)

ESTANTE

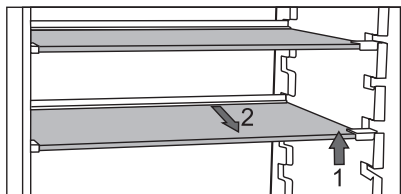

- Los estantes vacíos se pueden ajustar para adaptarlos a sus preferencias utilizando las guías en el interior del refrigerador, sin sacarlos del electrodoméstico. Si desea simplemente moverlo, levantar primero la parte delantera, sosteniendo la parte trasera muévelo hacia arriba o hacia abajo; pero lo quiere sacar de la nevera, primero levante la parte delantera, sosteniendo la parte trasera y luego tire del estante. Almacene los alimentos perecederos en la parte posterior del estante donde la temperatura es más baja.

REJILLA PARA BOTELLAS*

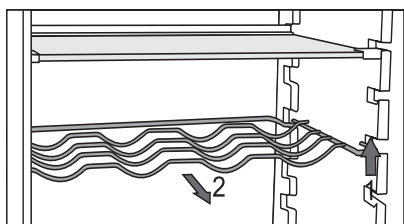

- Algunos modelos tienen rejilla para botellas. Están protegidas contra la extracción accidental. Se la puede extraer únicamente si está vacía, de manera que al levantar la parte frontal tire de la misma hacia usted. Coloque la rejilla de manera que el largo de las botellas no impida el cierre de la puerta.

La rejilla puede tener una carga máxima de 9 botellas de 0,75 litros o bien 13 kilogramos de peso total - ver la etiqueta en la parte derecha en el interior del electrodoméstico.

- Las latas también se pueden colocar en la rejilla para botellas (de manera longitudinal o transversal).

CAJÓN PARA FRUTAS Y VERDURAS CON REGULADOR DE HUMEDAD*



- El cajón en la parte inferior del refrigerador es para el almacenamiento de frutas y verduras. Proporciona humedad y evita que los alimentos se sequen. El cajón tiene integrado un regulador de humedad que permite el ajuste de humedad.

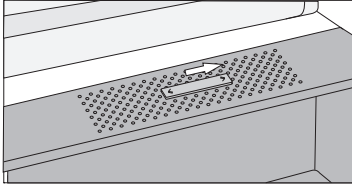

La posición del deslizador a la derecha: orificios cerrados - mayor humedad en el contenedor.

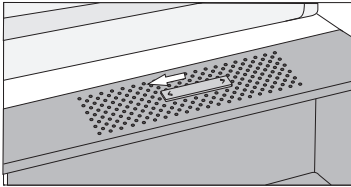

La posición del deslizador a la izquierda: orificios abiertos - menor humedad en el contenedor.

Quando en el interior de los estantes de vidrio se acumulan gotas, abra los orificios y limpie el estante (ver SOLUCIÓN A LOS PROBLEMAS)

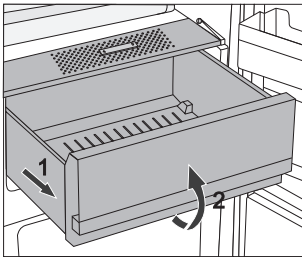

- Extracción del contenedor:
 - Tirar del contenedor hasta el bloqueo, después levantar la parte frontal y extraer hacia afuera.

LADO INTERIOR DE LA PUERTA DEL REFRIGERADOR

Se encuentra equipada con compartimentos (estantes o contenedores) para almacenar queso, mantequilla, huevos, yogur y otros paquetes más pequeños, tubos, latas, etc. En el extremo inferior de la puerta hay un estante para botellas.

CONTENEDORES AJUSTABLES DE LA PUERTA

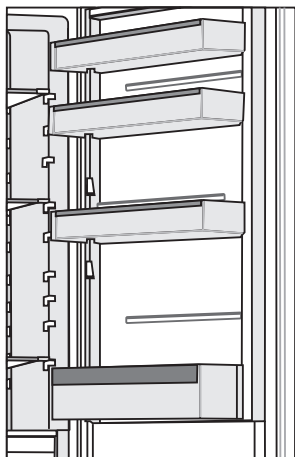

La parte interior de la puerta del refrigerador se encuentra equipada con compartimentos (estantes o contenedores) para almacenar queso, mantequilla, huevos, yogur y otros paquetes más pequeños, tubos, latas, etc.

La carga máxima en cada estante de la puerta es de 5 kg.

BANDEJA PARA HUEVOS/CUBITOS DE HIELO*

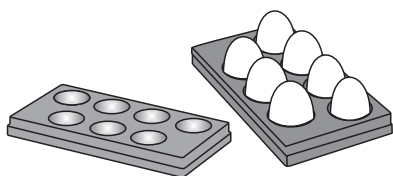

- Si desea utilizar la bandeja como base de apoyo para los huevos, colóquela directamente sobre el estante de la puerta.
- Si se desea utilizar la bandeja como cubetera llene de agua los orificios y colóquela en posición horizontal en el congelador.

VENTILADOR *

- El ventilador garantiza que la temperatura se distribuya de manera más uniforme y reduce la condensación (rocío) en las superficies de almacenamiento.
- Se recomienda encender el ventilador como una función adicional:
 - cuando la temperatura ambiente aumenta (por encima de los 30°C),
 - cuando aumenta la humedad y se acumulan de gotitas en los estantes,
 - al almacenar grandes cantidades de alimentos (enfriamiento rápido).

Advertencia: cuando el ventilador está encendido, aumenta el consumo de energía, se reduce la temperatura en el refrigerador e, indirectamente, también cambia la temperatura en el congelador.

Si desea mantener la misma temperatura que tenía antes de la activación del ventilador en el refrigerador, se recomienda que se gire el botón **A** ligeramente hacia señalización **I**. La configuración de la temperatura en el refrigerador tiene un efecto directo sobre la temperatura en el congelador.

IONISEUR D'AIR*

- L'ioniseur situé dans la partie réfrigérateur garantit la salubrité de l'air à l'intérieur. Ainsi, les aliments restent frais plus longtemps et gardent durablement leur goût.
- On peut activer et désactiver l'ioniseur d'air avec l'interrupteur situé sur le logement du ventilateur ou sur le côté de la colonne de refroidissement (selon les modèles).

Mise en marche et arrêt du ventilateur et de l'ioniseur :

Encendido =  Apagado = **O**

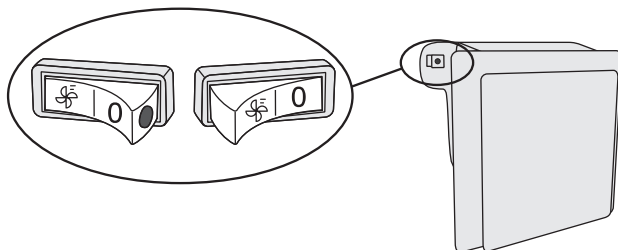

Cuando el ventilador se encuentra encendido es posible ver un punto rojo en el interruptor.

RECOMENDACIONES PARA LA DISTRIBUCIÓN DE LOS ALIMENTOS EN EL ELECTRODOMÉSTICO

Secciones del refrigerador:

- **parte superior:** alimentos enlatados, pan, vino, pastelería,...
- **parte media:** productos lácteos, platos preparados, postres, refrescos, cerveza, alimentos cocinados,...
- **Cajón para frutas y hortalizas:** fruta fresca, verduras, ensaladas, verduras de raíz, patatas, cebollas, ajos, tomates, frutas tropicales, chucrut, nabos, etc.



Secciones en la puerta del refrigerador:

- **parte superior/del medio de la puerta:** huevos, mantequilla, queso,...
- **parte inferior de la puerta:** bebidas, latas, botellas

i En el refrigerador no debe almacenar este tipo de frutas (plátanos, piñas, papaya y cítricos) y verduras (calabacín, berenjenas, pepinos, pimientos, tomates y patatas), que son sensibles a las bajas temperaturas.

Secciones del congelador:

- congelación, conservación de alimentos congelados (ver Congelación y conservación de alimentos congelados).

i En el congelador no almacene lechugas, huevos, manzanas, peras, uvas, melocotones, yogur, leche agria, crema agria y mayonesa.

ALMACENAMIENTO DE ALIMENTOS EN EL REFRIGERADOR

ADVERTENCIAS IMPORTANTES PARA EL ALMACENAMIENTO DE ALIMENTOS



El uso correcto del electrodoméstico, el embalaje apropiado, el mantenimiento de la temperatura adecuada y el cumplimiento de las normas de higiene alimentaria tienen un impacto decisivo en la calidad de la conservación de los alimentos.

Tenga en cuenta las fechas de caducidad de los alimentos que se especifican en el envase.

Los alimentos almacenados en el refrigerador deben mantenerse en recipientes cerrados o en el embalaje apropiado para evitar que emitan o reciban olores y humedad.

No almacene sustancias inflamables, volátiles y explosivos en el refrigerador.

Las botellas con alto contenido de alcohol deben estar perfectamente cerradas y almacenadas en posición vertical.

Algunas soluciones orgánicas, aceites esenciales de las cáscaras del limón y de naranja, ácido de la mantequilla, etc. pueden dañar las superficies de plástico en caso de un contacto prolongado, causando daño y la caducidad prematura de estos materiales.

El olor desagradable advierte sobre la falta de limpieza del electrodoméstico o sobre contenidos vencidos (consulte Limpieza del electrodoméstico).

Si debe ausentarse de su casa por un período más largo de tiempo retire los alimentos perecederos del refrigerador.

PREVENCIÓN DE LA CONTAMINACIÓN DE LOS ALIMENTOS

Para evitar la contaminación de los alimentos, por favor siga las siguientes instrucciones:

- La apertura de la puerta durante largos períodos de tiempo puede provocar un aumento significativo de la temperatura en los compartimentos del aparato.
- Limpiar regularmente las superficies que puedan entrar en contacto con los alimentos y los sistemas de drenaje accesibles.
- Almacenar la carne y el pescado crudos en recipientes adecuados en el refrigerador, de modo que no estén en contacto con otros alimentos.
- Si el aparato se deja vacío durante mucho tiempo debe desconectarse, descongelarse, limpiarse, secarse y dejar la puerta abierta para evitar que aparezca moho dentro del aparato.

ALMACENAMIENTO DE ALIMENTOS

TIPO DE ALIMENTO	Temperatura óptima de almacenamiento (°C)	Humedad del entorno óptima para el almacenamiento de alimentos(%)	Tiempo aproximado de almacenamiento de alimentos
Carne de cerdo	-1 a 4	95	3 días
Carne de res	0 a 4	95	hasta 3 semanas
Carne de cordero	0 a 4	95	14 días
Pollo	0 a 4	95	3 días
Pescados	0 a 4	95	de 3 hasta 10 días
Moluscos	0 a 4	95	2 días
Carne de res madurada al vacío	1,5	95	16 semanas
Productos lácteos (yogur, crema agria, mantequilla, queso fresco, queso para untar,...)	2 a 4	95	de 7 hasta 10 días
Remolacha	0	95	de 3 a 5 meses
Brócoli	0	95-100	de 10 hasta 14 días
Repollo joven	0	98-100	de 3 a 6 semanas
Zanahorias, maduras	0	98-100	de 4 a 5 meses
Lechuga, de invierno	0	95-100	de 2 a 3 semanas
Ajo	0	65-70	de 6 a 7 meses
Colirrábano	0	98-100	de 2 a 3 meses
Coles de Bruselas	0	90-95	de 3 a 5 semanas
Repollo chino	0	95-100	de 2 a 3 meses
Repollo, tardío	0	98-100	de 3 a 4 meses
Zanahorias	0	95-100	2 semanas
Coliflor	0	95-98	de 2 a 4 semanas
Apio	0	98-100	de 2 a 3 meses
Acelga	0	95-100	de 10 hasta 14 días
Achicoria	0	95-100	de 2 a 4 semanas
Maíz dulce	0	95-98	de 5 a 8 días

TIPO DE ALIMENTO	Temperatura óptima de almacenamiento (°C)	Humedad del entorno óptima para el almacenamiento de alimentos(%)	Tiempo aproximado de almacenamiento de alimentos
Puerro	0	95-100	de 2 a 3 meses
Setas	0	95	3 a 4 días
Perejil	0	95-100	de 2 a 3 días
Pastinaca	0	98-100	de 4 a 6 meses
Rábano, de invierno	0	95-100	de 2 a 4 meses
Rábano picante	0	98-100	de 10 hasta 12 meses
Coliflor	0 a 2	90-95	de 2 a 4 semanas
Cebolla	0 a 2	65-70	de 6 a 7 meses
Espárragos	0 a 2	95-100	de 2 a 3 semanas
Guisantes	0 a 2	95-98	de 1 a 2 semanas
Hortalizas cortadas	0 a 2	90-95	hasta 5 días
Coles de Bruselas	0 a 2	90-95	de 1 a 2 semanas
Grosellas espinosas	0 a 2	90-95	de 3 a 4 semanas
Pepinos	4 a 10	95	de 10 hasta 14 días
Patatas	7 a 10	90-95	hasta 9 meses
Aguacate, no maduro	7 a 10	85-95	hasta 6 semanas
Pimientos	7 a 10	90-95	de 2 a 3 semanas
Tomates	10 a 12	85-90	de 4 a 7 días
Judías	< 15	40-50	de 6 a 10 meses
Peras	-3	90-95	de 2 a 7 meses
Albaricoques	-1	90-95	de 1 a 3 semanas
Fresas	0	90-95	de 3 a 7 días
Frambuesas	0 a 2	90-95	de 2 a 3 días
Grosellas	0 a 2	90-95	de 1 a 4 semanas
Arándanos	0 a 2	90-95	14 días
Cerezas	0 a 2	90-95	de 2 a 3 semanas
Uvas	0 a 2	85	de 2 a 8 semanas
Kiwi maduro	0 a 2	90-95	de 1 a 3 meses
Melocotones	0 a 2	90-95	de 2 a 4 semanas

TIPO DE ALIMENTO	Temperatura óptima de almacenamiento (°C)	Humedad del entorno óptima para el almacenamiento de alimentos(%)	Tiempo aproximado de almacenamiento de alimentos
Cerezas	0 a 2	90-95	de 2 a 3 semanas
Kiwi no maduro	0 a 2	90-95	de 2 a 6 meses
Nectarinas	0 a 2	90-95	de 1 a 3 semanas
Naranjas	0 a 2	90-95	de 2 a 4 semanas
Caqui	0 a 2	90-95	de 2 a 3 meses
Ciruelas	0 a 2	90-95	de 2 a 5 semanas
Fruta cortada	0 a 2	90-95	hasta 10 días
Manzanas	0 a 4	90-95	de 1 a 12 meses
Melones	4	90-95	15 días
Naranjas	4 a 7	90-95	de 2 a 4 semanas
Mandarinas	5 a 8	90-95	de 2 a 4 semanas
Mango	10 a 13	85-95	de 2 a 3 semanas
Melones	10 a 13	85-95	de 1 a 2 semanas
Piña	10 a 13	85-95	de 2 a 4 semanas
Limonos	11 a 13	90-95	de 2 a 3 semanas
Sandía	12 a 15	85-95	de 1 a 3 semanas
Plátanos maduros	13 a 16	85-95	3 días
Pomelos	13 a 16	90-95	de 1 a 3 semanas

ALMACENAMIENTO DE ALIMENTOS EN EL CAJÓN FreshZone

(Únicamente en algunos modelos)

El cajón **FreshZone** permite almacenar alimentos que se mantienen frescos por más tiempo, conservando el sabor y los nutrientes.

Se reduce la descomposición y la pérdida de masa, por lo que la fruta y la verdura se mantienen frescas y naturales por más tiempo. Para un rendimiento óptimo, el cajón debe estar completamente cerrado.

- En la compra de alimentos asegúrese de que sean frescos, ya que esto determinará la calidad y la durabilidad de los mismos.
- Los alimentos almacenados en el refrigerador deben mantenerse en recipientes cerrados o en el embalaje apropiado para evitar que emitan o reciban olores y humedad.
- Sacar los alimentos del cajón 30-60 minutos antes de su uso para permitir que adquieran su aroma y desarrollen su sabor a temperatura ambiente.
- Los alimentos sensibles a las bajas temperaturas que no son apropiados para almacenar en el cajón **FreshZone** son: piña, aguacate, plátanos, aceitunas, patatas, berenjenas, pepinos, judías, pimientos (capsicum), melones, sandías, zapallos, etc.

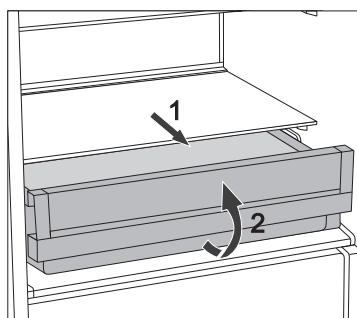

- Extracción del cajón:
 - Sacar el cajón hasta que se bloquee;
 - levántelo de la parte frontal y tire de él hasta sacarlo.

CONGELACIÓN Y CONSERVACIÓN DE ALIMENTOS CONGELADOS

PROCESO DE CONGELACIÓN



La cantidad máxima de alimentos frescos que se puede insertar al mismo tiempo se especifica en la placa de características del electrodoméstico.

Si la cantidad de alimentos para congelar supera la cantidad indicada, la calidad de la congelación será inferior y además se deteriorará la calidad de los alimentos ya congelados.

- Para hacer uso de todo el volumen del congelador saque todos los cajones. Coloque los alimentos directamente en las estanterías y en la parte inferior del congelador. No retirar el cajón inferior en los electrodomésticos NO FROST de la clase de energía A +++.
- Active la función de congelación intensiva 24 horas antes de congelar alimentos frescos:
 - gire el botón **A** a la posición ✱.

Después de este tiempo ponga los alimentos frescos en el compartimento de congelación.

¡Los alimentos frescos no deben estar en contacto con la comida que ya está congelada!

El lugar más adecuado para la congelación de una gran cantidad de alimentos frescos es la sección superior del congelador.

- Al congelar cantidades más pequeñas de alimentos (1-2 kilogramos), no es necesario activar la función de congelación intensiva.
- Después de 24 horas la comida se puede mover a otros compartimentos del congelador y el proceso de congelación se puede repetir según sea necesario.
- Después del proceso de congelación girar el botón **A** hacia el ajuste deseado.

Si no gira manualmente el botón, la congelación intensiva se desconecta automáticamente después de dos días. La temperatura vuelve al último valor ajustado.

ADVERTENCIAS IMPORTANTES SOBRE LA CONGELACIÓN DE LOS ALIMENTOS



Sólo congele alimentos aptos para la congelación en el congelador.
Asegúrese de que la comida que se congela es de calidad y fresca.

Escoja un embalaje adecuado y utilice el contenedor correctamente.

El contenedor no debe ser permeable a la humedad, debe ser hermético para evitar que los alimentos se sequen y pierdan vitaminas.

Etiquete la comida, indicar el tipo de alimento, la cantidad y la fecha de congelación.

Es importante que los alimentos se congelen lo más rápidamente posible, por eso haga paquetes más pequeños. Enfríe los alimentos antes de congelarlos.

ALMACENAMIENTO DE ALIMENTOS CONGELADOS INDUSTRIALMENTE

- Al almacenar y utilizar alimentos congelados, observar las instrucciones del fabricante. La temperatura y la fecha de caducidad se indican en el envase.
- Sólo escoja alimentos con el embalaje intacto almacenados en congeladores a temperaturas de -18°C o inferiores.
- No compre alimentos cubiertos de escarcha ya que esto indica que han sido parcialmente descongelados varias veces y que son de calidad inferior.
- Proteja los alimentos de la descongelación durante el transporte. En caso de un aumento de la temperatura, el tiempo de almacenamiento será más corto y la calidad se deteriorará.

TIEMPO DE ALMACENAMIENTO DE ALIMENTOS CONGELADOS

TIEMPO DE ALMACENAMIENTO RECOMENDADO EN EL CONGELADOR

Tipo de alimento	Tiempo
fruta, carne de res	de 10 a 12 meses
verduras, carne de ternera, aves de corral	de 8 a 10 meses
carne de caza	de 6 a 8 meses
carne de cerdo	de 4 a 6 meses
carne picada	4 meses
pan, pastelería, comidas listas para comer, pescado magro	3 meses
entrañas	2 meses
salchichas ahumadas, pescado graso	1 mes

DESCONGELAMIENTO DE ALIMENTOS CONGELADOS

El congelamiento de la comida no mata los microorganismos. Después de que la comida se descongela o se derrite, las bacterias se reactivan y los alimentos se descomponen rápidamente. Por eso debe utilizar el alimento descongelado total o parcialmente en el menor tiempo posible.

La descongelación parcial disminuye el valor nutritivo de los alimentos, especialmente en las frutas, verduras, y alimentos listos para el consumo.

DESCONGELAR EL ELECTRODOMÉSTICO

DESCONGELAR AUTOMÁTICAMENTE EL ELECTRODOMÉSTICO

El refrigerador no necesita ningún procedimiento de descongelación especial, porque el hielo en la pared trasera del interior se descongela automáticamente. El hielo que se forma se derrite automáticamente durante la inactividad del compresor. Las gotas fluyen a través de una abertura en la pared trasera del refrigerador hacia un contenedor por encima del compresor donde se evaporan.

Asegúrese de no obstruir la abertura en la pared trasera del interior del refrigerador con alimentos u otros objetos.

En el caso de que en la pared posterior en el interior del refrigerador haya una capa de hielo (3-5 mm), desconecte el aparato y derrita el hielo manualmente.

DESCONGELAMIENTO DEL CONGELADOR CONVENCIONAL

- Descongele el congelador convencional cuando haya una capa de aproximadamente 3-5 milímetros de escarcha o hielo.
- 24 horas antes de la descongelación active la congelación intensiva para enfriar aún más la comida (ver “Proceso de congelación”).

Después de este tiempo, retire los alimentos congelados del congelador y asegúrese de que permanezcan congelados.

- Desconectar el electrodoméstico (véase capítulo Apagar/Encender el electrodoméstico) y desconectar el cable de alimentación de la toma de corriente de la pared.
- Al retirar la escarcha o hielo no puede utilizar cuchillos u otros objetos punzantes, ya que esto puede dañar el sistema de refrigeración.
- Al retirar la escarcha o hielo no puede utilizar cuchillos u otros objetos punzantes, ya que esto puede dañar el tubo del sistema de refrigeración.
- Para descongelar más rápido puede colocar una olla con agua caliente en el estante de vidrio.
- Limpie y seque el interior del electrodoméstico (consulte Limpieza del electrodoméstico).

DESCONGELAMIENTO DEL CONGELADOR NO FROST

- El descongelamiento del congelador NO FROST es automático. La capa de escarcha que pueden aparecer desaparece sola.
- La acumulación de hielo o escarcha en el congelador puede ser resultado de un uso anormal del aparato (la puerta abre con demasiada frecuencia y/o por demasiado tiempo, la puerta no se cierra correctamente, etc.). En este caso desconecte el aparato, retire los alimentos del congelador y protégalos de la descongelación. Limpie y seque el interior del congelador. Antes de volver a poner los alimentos congelados en el congelador, encienda el aparato y seleccione el ajuste deseado.

LIMPIEZA DEL ELECTRODOMÉSTICO



Antes de limpiar el electrodoméstico, desenchúfelo de la red eléctrica

- apagar el electrodoméstico (véase capítulo Apagar/Encender el electrodoméstico) y desconectar el cable de alimentación de la toma de corriente de la pared.

- Utilice un **pañó suave para limpiar todas las superficies**. Los limpiadores que contengan sustancias abrasivas, ácidos o disolventes no son adecuados para la limpieza, ya que pueden dañar la superficie.

Limpe el exterior del electrodoméstico con agua o con una solución suave de agua de lavado.

Las superficies revestidas de laca y las superficies de aluminio se pueden limpiar con agua tibia a la que se ha añadido un detergente suave. El uso de limpiadores con bajo contenido de alcohol está permitido (por ejemplo, limpiadores de ventanas).

No utilice limpiadores que contengan alcohol para la limpieza de materiales plásticos.



El interior del electrodoméstico se puede limpiar con agua tibia a la que se puede añadir un poco de **vinagre**.



- No lave el equipamiento interior del electrodoméstico en el lavavajillas, ya que podría dañarlo.

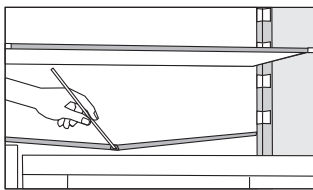

- Debajo del panel de refrigeración que enfría el interior del refrigerador hay un conducto y una abertura por la que pasa el agua del hielo descongelado. El conducto y la abertura no deben estar obstruidos. Inspeccione con frecuencia y limpie si es necesario (por ejemplo, con una pajita de plástico).
- La escarcha o la acumulación de hielo de 3-5 mm de espesor aumentarán el consumo de energía (no es válido para los congeladores NO FROST). No utilice objetos afilados, disolventes o aerosoles.

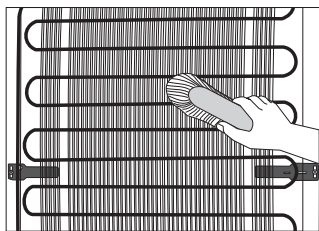

- **El condensador** en la pared posterior siempre debe mantenerse limpio, libre de polvo o depósitos resultantes del humo de la cocina o los gases. De vez en cuando limpie el polvo con un suave cepillo no metálico o una aspiradora.
- Después de la limpieza encienda el aparato y vuelva a guardar los alimentos.

SOLUCIÓN DE PROBLEMAS

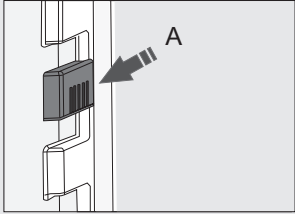
Problema:	Causa o solución
El electrodoméstico está conectado a la red eléctrica, pero no funciona:	<ul style="list-style-type: none"> • Asegúrese de que haya tensión en la toma de corriente y de que el electrodoméstico esté encendido.
<p>El sistema de refrigeración funciona de forma continua durante un largo periodo de tiempo:</p> 	<ul style="list-style-type: none"> • La temperatura del medio ambiente es demasiado alta. • La puerta se abre con demasiada frecuencia o durante demasiado tiempo. • La puerta no cierra correctamente (posibles impurezas en el sello, puerta desalineada, verificar si el sello se encuentra dañado, etc.). • Exceso de alimentos frescos que se guardaron. • Sensor en el refrigerador (A) bloqueado por la comida fresca. Asegúrese de que el aire circule alrededor del sensor (sólo en algunos modelos). • Refrigeración insuficiente del compresor y del condensador. Asegúrese de que el aire circule detrás del electrodoméstico y limpie el condensador.
El exceso de acumulación de hielo en la pared trasera del interior del refrigerador puede ser el resultado de:	<ul style="list-style-type: none"> • la puerta se abre con demasiada frecuencia o durante demasiado tiempo. • colocación de comida caliente en el refrigerador, • alimentos en contacto con la pared interior trasera del refrigerador, • mal sellado de la puerta. • Si la junta está sucia o dañada, debe limpiarla o reemplazarla.
La acumulación de hielo o escarcha en el interior del congelador puede ser el resultado de:	<ul style="list-style-type: none"> • la puerta se abre con demasiada frecuencia o durante demasiado tiempo. • puerta mal cerrada, • mal sellado de la puerta, • Si la junta está sucia o dañada, debe limpiarla o reemplazarla.
Condensación (rocío) en el estante sobre los cajones:	<ul style="list-style-type: none"> • Se trata de un fenómeno transitorio que no se puede evitar por completo en los períodos de alta temperatura ambiente y de humedad. Esto desaparece cuando la temperatura y la humedad se normalizan. Recomendamos limpiar los cajones con más frecuencia y secar las gotas de vez en cuando. • Abra el regulador de humedad. • Almacene los alimentos en bolsitas u otros embalajes que se encuentren bien sellados.

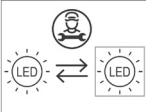
Problema:	Causa o solución
Fuga de agua del refrigerador:	<ul style="list-style-type: none"> • Apertura de descarga de agua obstruida o agua que gotea a través del conducto de agua. • Limpie la abertura obstruida, por ejemplo utilizando una pajita de plástico. • Si se acumula una gruesa capa de hielo, descongele el electrodoméstico manualmente (ver Descongelar el electrodoméstico).
La puerta se abre con dificultad:	<ul style="list-style-type: none"> • Si usted está tratando de abrir la puerta del aparato inmediatamente después de haberla cerrado, esto es difícil de hacer. Al abrir la puerta se escapa un poco de aire frío del aparato que es reemplazado por el aire caliente del ambiente. Cuando se enfría este aire, se genera un vacío lo cual es la causa de la dificultad para abrir la puerta. Después de unos minutos la condición se normaliza y la puerta se puede abrir de nuevo con facilidad.
La iluminación LED no funciona: 	<ul style="list-style-type: none"> • Si la iluminación LED no funciona, llame a un técnico de servicio. • ¡No intente realizar la reparación de la iluminación LED usted mismo, ya que existe peligro de contacto con alta tensión!

Si ninguna de las instrucciones anteriores soluciona el problema, llame al centro de servicio autorizado más cercano e indique el tipo, el modelo y el número de serie que se encuentran en la placa/etiqueta de características que está en el interior del electrodoméstico.

INFORMACIÓN SOBRE EL RUIDO DEL ELECTRODOMÉSTICO

La refrigeración en los refrigeradores y congeladores es posible gracias a un sistema de enfriamiento que incluye también un compresor (y un ventilador en algunos electrodomésticos) que generan algo de ruido. El nivel de ruido depende de la instalación, el uso adecuado y la edad del aparato.

- Después de conectar el aparato a la red eléctrica, el funcionamiento del compresor o el sonido del flujo de líquido puede ser un poco más fuerte. Esto no es un signo de mal funcionamiento y no afectará la vida útil del aparato. Con el tiempo y con el funcionamiento del aparato este ruido se reducirá.
- A veces puede haber ruidos inusuales o fuertes durante el funcionamiento del electrodoméstico; estos se deben principalmente a una instalación incorrecta:
 - El electrodoméstico debe estar nivelado y estable sobre una base sólida.
 - El aparato no puede estar en contacto con una pared o un mueble adyacente.
 - Verificar que el equipamiento interior se asiente firmemente en su lugar y que el ruido no es causado por latas, botellas u otros recipientes colocados uno junto a otros.
- El electrodoméstico puede generar temporalmente más ruido por una mayor carga de trabajo en el sistema de refrigeración cuando la puerta se abre con más frecuencia o durante más tiempo, cuando se introduce una gran cantidad de alimentos frescos o cuando se activan las funciones intensivas de congelación o enfriamiento.

NOS RESERVAMOS EL DERECHO DE HACER CAMBIOS QUE NO AFECTAN LA FUNCIONALIDAD DEL ELECTRODOMÉSTICO.

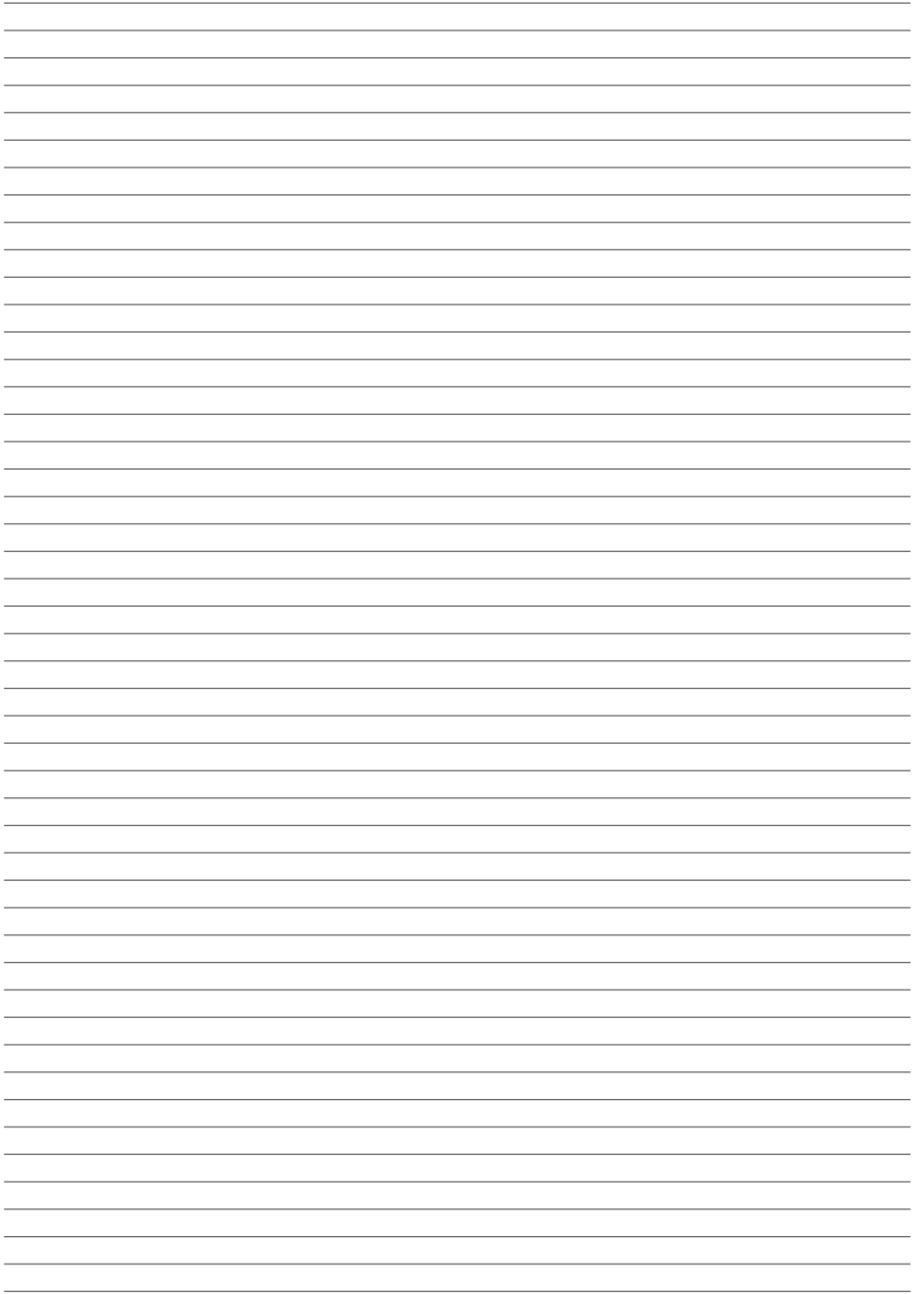

COMBI BI540 ESS



713349

es (06-22)