



SQ

AL

UDHËZIMET PËR PËRDORIMIN

GATIMIT XHAM QERAMIKË

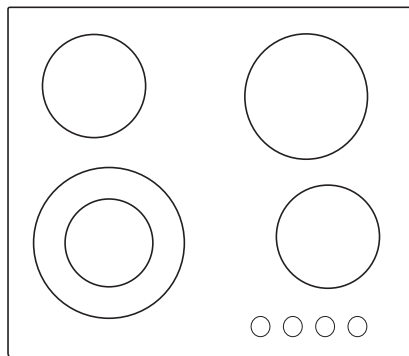

Ju falenderojmë për besimin tuaj dhe për blerjen e pajisjes sonë elektroshtëpiake.

Ky manual udhëzimi i detajuar është dhënë për ta bërë më të lehtë përdorimin e këtij produkti. Udhëzimet duhet t'ju lejojnë që të mësoni për pajisjen tuaj të re elektroshtëpiake sa më shpejt që të jetë e mundur.

Sigurohuni që keni marrë një pajisje elektroshtëpiake të padëmtuar. Në qoftë se gjeni dëmtime nga transporti, ju lutemi të kontaktoni me shitësin nga ku e keni blerë pajisjen ose me magazinën rajonale nga ku është furnizuar ajo. Numri i telefonit mund të gjendet në faturë ose në dëftesën e dorëzimit.

Udhëzimet për instalimin dhe lidhjen jepen në një fletë të veçantë.

Udhëzimet për përdorimin, instalimin dhe lidhjen gjenden edhe në faqen tonë të internetit:

<http://www.gorenje.com>

Simbolet e mëposhtme përdoren gjatë gjithë manualit dhe kanë kuptimet si vijon:



INFORMACION!

Informacion, këshillë ose rekomandim



PARALAJMËRIM!

Kujdes – rrezik i përgjithshëm



Është e rëndësishme që të lexoni me kujdes udhëzimet.

Përmbajtja

Masa paraprake për sigurinë	4
Paralajmërimet e tjera të rëndësishme për sigurinë	7
Përpara se të lidhni pajisjen elektroshtëpiake	7
Përshkrimi i pajisjes	8
Të dhëna teknike	8
Përpara përdorimit të parë	9
Sipërfaqja e gatimit prej xhami qeramike	10
Këshilla në lidhje me enët tuaja të gatimit	10
Këshilla për kursimin e energjisë	10
Përdorimi i pianurës së gatimit	11
Çelësi i vatrës së gatimit me unazë të dyfishtë	12
Dritat paralajmëruese	12
Mirëmbajtja dhe pastrimi	13
Tabela e zgjidhjes së problemeve dhe gabimeve	15
Instalimi i një plite inkaso	16
Procedura e instalimit	16
Përdorimi i kapëses së fiksimit	18
Vrima ajri në pjesën e poshtme të dollapit të kuzhinës	18
Instalimi në sipërfaqen e punës	19
Përshtatja e rondelës me shkumë	23
Lidhja e plitës së gatimit me rrjetin e energjisë	24
Diagrami i lidhjes	24
Hedhja	27

Masa paraprake për sigurinë



MASAT E RËNDËSISHME TË SIGURISË – LEXONI ME KUJDES UDHËZIMET DHE RUAJINI PËR REFERENCË NË TË ARDHMEN.

Kjo pajisje elektroshtëpiake mund të përdoret nga fëmijë të moshës 8 vjet e sipër dhe persona me aftësi të kufizuara fizike, ndjeshmërie ose mendore apo mungesë eksperience dhe njohurie, në qoftë se atyre ju është dhënë mbikëqyrje ose udhëzim në lidhje me pajisjen elektroshtëpiake në mënyrë të sigurt dhe i kuptojnë rreziqet e mundshme. Fëmijët nuk duhet të luajnë me pajisjen elektroshtëpiake. Pastrimi dhe mirëmbajtja e përdorimit nuk duhet të bëhet nga fëmijët pa mbikëqyrje.

KUJDES: Pajisja dhe pjesët e saj të arritshme nxehen gjatë përdorimit. Tregoni kujdes dhe shmangni prekjen e elementeve nxehëse.

Fëmijët nën moshën 8 vjeç duhet të mbahen larg nëse nuk mbikëqyren vazhdimisht.

Mos përdorni pastrues me avull ose pastrues me presion të lartë për të pastruar pajisjen, pasi kjo mund të rezultojë në goditje elektrike.

Pajisja elektroshtëpiake nuk është synuar që të kontrollohet nga kohëmatësa të jashtëm apo sistem i veçantë i kontrollit në distancë.

Mjetet për të shkëputur lidhjen duhet të përfshihen në kabllin e fiksuar në përputhje me rregullat për kabllot.

Nëse kabloja e furnizimit është dëmtuar, ajo duhet të zëvendësohet nga prodhuesi, agjenti i tij i shërbimeve ose persona të kualifikuar në mënyrë të ngjashme për të shmangur ndonjë rrezik (vetëm për pajisje me kablo lidhëse).

KUJDES: Në qoftë se sipërfaqja është e krisur, fikeni pajisjen elektroshtëpiake për të shmangur mundësinë e goditjes elektrike.

KUJDES: Gatimi i pambikëqyrur me vaj ose dhjamë në një pllakë gatimi, mund të jetë i rrezikshëm dhe mund të përfundojë në zjarr. **ASNJËHERË** mos u përpiqni të shuani zjarrin me ujë, por fikeni pajisjen elektroshtëpiake dhe pastaj mbulojeni flakën, p.sh. me kapak ose me batanije kundër zjarrit.

PARALAJMËRIM: rrezik zjarri: asnjëherë mos lini gjëra mbi pianurë.

KUJDES: Procesi i gatimit duhet të mbikëqyret. Një proces afatshkurtër gatimi duhet të mbikëqyret vazhdimisht.

KUJDES: Kjo pajisje elektroshtëpiake është vetëm për qëllime gatimi. Ajo nuk duhet të përdoret për qëllime të tjera, për shembull për ngrohjen e dhomës.

KUJDES: Përdorni vetëm mbrojtëset e pllakës së gatimit të projektuara nga prodhuesi i pajisjes elektroshtëpiake të gatimit ose të treguara si të përshtatshme për t'i përdorur nga prodhuesi i pajisjes elektroshtëpiake në udhëzimet e përdorimit ose mbrojtëset e pllakës së gatimit të inkorporuara në pajisjen elektroshtëpiake. Përdorimi i mbrojtëseve të papërshtatshme mund të shkaktojë aksidente.

Pas përdorimit, fiken elementin e pllakës së gatimit nga kontrolli i saj dhe mos u mbështetni në detektorin e tiganit.

Pajisja elektroshtëpiake duhet të lidhet me linjat fikse të telave, të cilat kanë të inkorporuara mënyrat e shkëputjes. Linjat fikse të telave duhet të jenë në përputhje me rregullat për instalimet elektrike.

Paralajmërimet e tjera të rëndësishme për sigurinë

Pajisja elektroshtëpiake është e synuar vetëm për përdorim shtëpiak. Mos e përdorni për asnjë qëllim tjetër, si për ngrohje të dhomës, tharje të kafshëve të vogla shtëpiake ose kafshëve të tjera, letrës, stofrave tekstile, bimëve etj., pasi kjo mund të shkaktojë plagosje ose rrezik zjarri.

Pajisja elektroshtëpiake duhet të lidhet me linjat fikse të telave, të cilat kanë të inkuorporuara mënyrat e shkëputjes. Linjat fikse të telave duhet të jenë në përputhje me rregullat për instalimet elektrike.

Nëse një pajisje tjetër elektrike është e lidhur me një prizë AC pranë pajisjes, sigurohuni që kabloja e energjisë të mos bie në kontakt me zonat e nxehta të gatimit.

Nëse kablli i energjisë është dëmtuar, ai duhet të zëvendësohet nga prodhuesi ose një teknik shërbimi i autorizuar për të shmangur rreziqet.

Përdorimi i plitës prej xhami qeramike si një zonë ruajtjeje mund të rezultojë në gërvishtje ose dëme të tepra në të. Asnjëherë mos nxehni ushqimin në fletë alumini ose në mbajtëse plastike në plitën e gatimit. Fletët dhe mbajtëset e tilla mund të shkrihen, gjë që mund të rezultojë në zjarr ose dëme në plitën e gatimit.

Mos mbani artikuj që janë të ndjeshëm ndaj temperaturës nën pajisje, siç janë pastruesit ose detergjentët, sprucuesit, etj.

Mospërputhjet e mundshme në nuancat e ngjyrave ndërmjet pajisjeve elektroshtëpiake ose përbërësve të ndryshëm brenda të njëjtës linjë modeli mund të ndodhin për shkak të faktorëve të ndryshëm, siç janë këndet e ndryshme nga ku shikohet pajisja elektroshtëpiake, mjediset me ngjyra të ndryshme, materialet dhe ndriçimi i dhomës.

Përpara se të lidhni pajisjen elektroshtëpiake



PARALAJMËRIM!

Lexoni me kujdes udhëzimet e përdorimit përpara se të lidhni pajisjen elektroshtëpiake. Riparimi ose çdo pretendim për garanci që rezulton nga lidhja ose përdorimi i parregullt i pajisjes nuk do të mbulohet nga garancia.

Përshkrimi i pajisjes



INFORMACION!

Funksionet dhe elementet e pajisjes varen nga modeli.

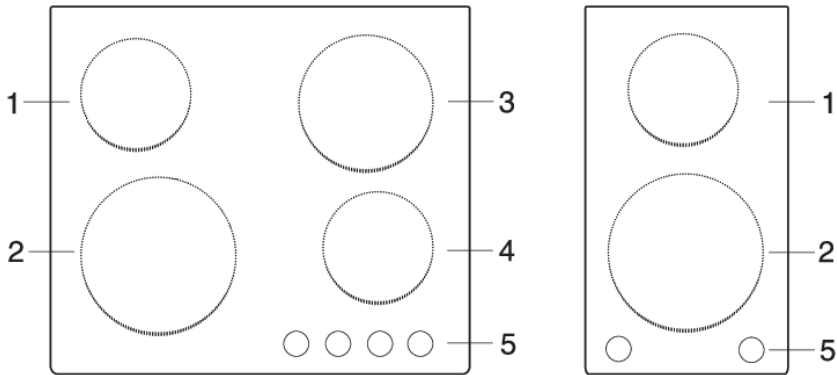

1. Zona e gatimit mbrapa (majtas)
2. Zona e gatimit përpara (majtas)
3. Zona e gatimit mbrapa djathtas
4. Zona e gatimit përpara djathtas
5. Përdorimi i pianurës së gatimit

Të dhëna teknike

(në varësi të modelit)



- A. Numri serial
- B. Kodi
- C. Lloji
- D. Marka tregtare
- E. Modeli
- F. Të dhëna teknike
- G. Treguesit e përputhshmërisë / simbolet

Pllaka e të dhënave që tregon informacionin bazë të pajisjes elektroshtëpiake ndodhet në anën e poshtme të pianurës së gatimit. Informacionet për llojin dhe modelin e pajisjes mund të gjenden në fletën e garancisë.

Përpara përdorimit të parë

Në qoftë se furra juaj ka sipërfaqe prej xhami qeramike, pastrojeni me një leckë të lagur dhe me ndonjë lëng larës. Mos përdorni pastruesë gërryes, si pastruesë gërryes që mund të shkaktojnë gërrishte, sfungjerë për të kruar enët gjatë larjes ose heqës njollash.

Gjatë përdorimit fillestar, mund të shfaqet "aroma karakteristike e pajisjes së re", e cila do të zhduket gradualisht.

Sipërfaqja e gatimit prej xhami qeramike

- Pllaka e gatimit është rezistente ndaj ndryshimeve të temperaturës.
- Mos e përdorni pianurën qeramike prej xhami nëse është e plasaritur apo e thyer. Nëse një objekt i mprehtë bie mbi pianurën e gatimit, pianura mund të thyhet. Pasojat e një dëmtimi të tillë mund të jenë të dukshme menjëherë ose vetëm pas ca kohësh.
- Nëse shfaqet ndonjë plasaritje e dukshme në pianurë, ndërprisni menjëherë furnizimin me energji elektrike të pajisjes.
- Sigurohuni që zona e gatimit dhe pjesa e poshtme e enëve të gatimit të jenë të pastra dhe të thata. Kjo do të lejojë përcjelljen më të mirë të nxehtësisë dhe do të parandalojë çdo dëmtim në sipërfaqen e nxehtë.
- Mos vendosni enë gatimi bosh në zonën e gatimit. Zona e gatimit mund të dëmtohet nëse vendosni një tigan bosh mbi të. Përpara se të vendosni një tigan në zonën e gatimit, fshijeni dhe thajeni pjesën e poshtme të tiganit për të lejuar përcjelljen e nxehtësisë.

Këshilla në lidhje me enët tuaja të gatimit

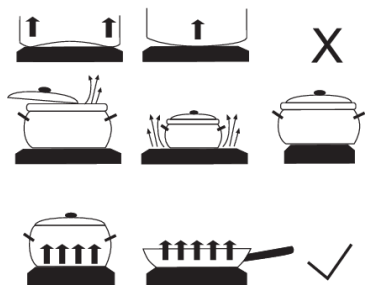

- Përdorni enë cilësore me fund të rrafshët dhe të qëndrueshme.
- Diametri e fundit të tenxheres dhe zonës së gatimit duhet të jenë të barabartë.
- Ena nga qelqi zjarr rezistues me fundin posaçërisht të lëmushtë është e përshtatshme për përdorim në pllakat për zierje, nëqoftëse janë adekuate me diametrin e vendit për zierje. Enët me diametër më të madh mund të plasojnë për shkak të tensionit termik.
- Përdorni enë cilësore me fund të rrafshë dhe stabil.

- Kur përdoret tenxhere me presion, mbajeni në vërejtje derisa të arrihet presioni i duhur. Së pari, vendoseni zonën e gatimit në fuqinë maksimale; pastaj, duke zbatuar udhëzimet e prodhuesit të tenxheres me presion, përdorni sensorin përkatës për të ulur fuqinë e gatimit në kohën e duhur.
- Sigurohuni që ka lëng të mjaftueshëm në tenxheren me presion ose në tiganin apo tenxheren tjetër. Për shkak të mbinxehjes, përdorimi i një tenxhereje bosh në zonën e gatimit mund të rezultojë në dëmtim edhe të tenxheres edhe të zonës së gatimit.
- Kur përdorni enë gatimi speciale, shikoni udhëzimet e prodhuesit.

Këshilla për kursimin e energjisë

- Kur blini enë gatimi, keni parasysh se diametri i treguar në tigan zakonisht i përket skajit të sipërm ose kapakut, i cili zakonisht është më i madh se diametri i pjesës së poshtme të tiganit.
- Në qoftë se një gjellë kërkon kohë të gjatë gatimi, përdorni tenxhere me presion. Sigurohuni që të ketë gjithmonë lëng të mjaftueshëm në tenxheren me presion. Nëse një enë e zbrazët gatimi vendoset në pianurën e gatimit, ajo mund të mbinxehet, gjë që mund të çojë në dëmtim të enës dhe zonës së gatimit.
- Sa herë që është e mundur, mbyllni tenxheren apo tiganin me një kapak të madhësisë së përshtatshme. Përdorni enë gatimi që i përshtaten sasisë së ushqimit që po gatuar. Gatimi në një tenxhere të madhe pjesërisht të mbushur do të konsumojë shumë më tepër energji.

Përdorimi i pianurës së gatimit

Vendet e zierjes kyçni me pullat, të instaluara në pllakën komanduese.

Simbolet pranë pullave tregojnë përkatësinë individuale të vendit për zierje.

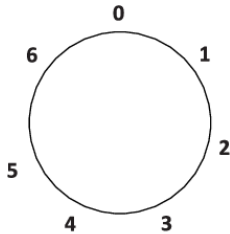

Fuqia nxehtëse e vendeve për zierje mund të rregullohet pa nivele (1-9) ose me nivele (1-6).

Te tastet me nivele, pullën mund ta rrotulloni në të dy drejtimet.

Te tastet energjetike me rrotullimin e pullës në drejtim të akrepave të orës rritni fuqinë e nxehtësisë, kurse me rrotullim në drejtimin e kundërt fuqinë e nxehtësisë e ulni.

Është paramenduar që 3-5 minuta para përfundimit të zierjes të shkyçni vendin e zierjes dhe ashtu të shfrytëzoni nxehtësinë e mbetur dhe të kurseni energjinë.

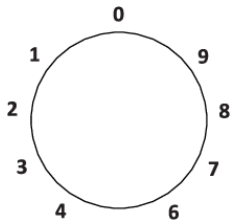

Në tabelë do të gjeni shembuj për përdorimin e niveleve të veçanta të fuqisë.

S	E	
0	0	Vatra e gatimit është e fikur
1	1-2	Mirëmbajtja e temperaturës dhe ngrohja e sasive më të vogla
2	3-4	Nxehtë
3	5-6	Nxehtë respektivisht zierja afatgjate e sasive më të mëdha
4	7	Pjekja e vazhdueshme (omëletë dhe të ngjashme)
5	8	Pjekja në yndyrë (skuqja dhe të ngjashme)
6	9	Nxehtë e shpejtë

Çelësi i vatrës së gatimit me unazë të dyfishtë

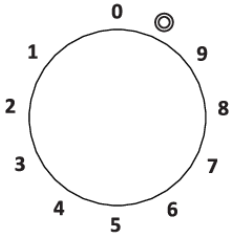

Te rrotullimi normal i pullës për ngrohje në fushën dyrrëthore së pari kyçet fusha elementare e ngrohjes (rrethi i brendëshëm).

Nëqoftëse dëshironi të kyçni tërë fushën e ngrohjes, pullën rrotullojeni deri te shenja pas numrave që të dëgjoihet "klik" prapas në pozicionin e dëshiruar.

Tërë fushën për ngrohjes e shkyçni me rrotullimin e pullës në pozicionin 0.

Dritat paralajmëruese

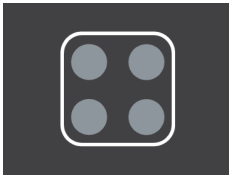

(në varësi të modelit)

Drita paralajmëruese "hot" [e nxehtë] janë integruar në pjesën e përparme të pianurës qeramike të gatimit. Kur është i ndezur, treguesi paralajmëron se vatra përkatëse e gatimit është ende e nxehtë (rrezik djegieje). Kur vatra e gatimit është e fikur, treguesi i sipërfaqes së nxehtë do të qëndrojë i ndezur derisa vatra e gatimit të ftohet nën 50 °C.

Mirëmbajtja dhe pastrimi

Pas çdo përdorimi, prisni që sipërfaqja e xhamit prej qeramike te ftohet dhe pastrojeni. Në të kundërt, të gjitha papastërtitë e mbetura do të digjen mbi sipërfaqen e nxehtë herën tjetër që do të përdorni pllakën e gatimit.

Për mirëmbajtjen normale të pllakës së gatimit prej xhami qeramike, përdorni produkte speciale të cilat krijojnë një film mbrojtës mbi sipërfaqe, për të mos i lejuar pislleqet të ngjiten mbi të.

Përpara çdo përdorimi të sipërfaqes prej xhami qeramike, fshijeni pluhurin ose të gjitha papastërtitë e tjera të cilat mund të gërvishtin sipërfaqen, si nga pllaka ashtu edhe nga fundi i tiganit.

INFORMACION!

Leshi i çelikut, sfungjerët e ashpër pastrues dhe pluhurat gërryes mund të gërvishtin sipërfaqen. Sipërfaqja mund të dëmtohet edhe nga pastruesit sprej agresivë dhe nga pastruesit e lëngshëm të papërshtatshëm.

Sinjalistika mund të fshihet kur përdoren pastrues agresivë ose gërryes apo enë gatimi me fund të trashë ose të dëmtuar.

Përdorni një leckë të butë të lagur për të hequr papastërtitë e vogla. Pastaj fshijeni sipërfaqen për ta tharrë.

Hiqini njollat e ujit me një tretësirë të hollë uthulli. Megjithatë, mos e përdorni këtë tretësirë për të fshirë kornizën (vetëm në disa modele) pasi ajo mund të humbasë shkëlqimin. Mos përdorni pastruesja sprej agresivë ose agjentë zhblokuës.

Përdorni pastruesja specialë për xhamin prej qeramike për pislleqet e forta. Shikoni udhëzimet e prodhuesit. Sigurohuni që të hiqni krejtësisht çdo mbetje pastruesi pas procesit të pastrimit, pasi ato mund të dëmtojnë sipërfaqen e xhamit prej qeramike kur të nxehet zona e gatimit.

Hiqini mbetjet e forta dhe të djegura me një kruajtës. Kini kujdes të mos lëndoheni kur të përdorni kruajtësin.

INFORMACION!

Kruajtësja nuk përfshihet në pjesët e pajisjes.

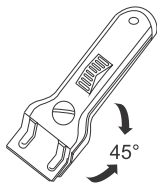

INFORMACION!

Përdoreni kruajtësin vetëm kur papastërtia nuk mund të hiqet me një leckë të lagur ose me pastruesja specialë për sipërfaqet prej xhami qeramike.

Mbajeni kruajtësin në këndin e duhur (45° deri në 60°). Shtyjeni me kujdes kruajtësin në drejtim të xhamit dhe rrëshqiteni mbi shenjën për të hequr papastërtinë. Sigurohuni që doreza plastike e kruajtësit (në disa modele) të mos bjerë në kontakt me zonën e nxehtë të gatimit.

INFORMACION!

Mos e shtyni kruajtësin në drejtimin pingul drejt xhamit dhe mos e kruani sipërfaqen e pllakës me majën apo me tehun e tij.

Hiqni menjëherë duke përdorur një kruajtës të gjithë sheqerin ose ushqimet që përmbajnë sheqer nga pllaka e qeramiks, edhe sikur pllaka të jetë ende e nxehtë, pasi sheqeri mund të dëmtojë përgjithmonë në sipërfaqen e xhamit prej qeramike.

Tabela e zgjidhjes së problemeve dhe gabimeve

Gjatë periudhës së garancisë, vetëm një qendër shërbimi e autorizuar nga prodhuesi mund të kryejë çdo lloj riparimi.

Përpara bërjes së çdo lloj riparimi, sigurohuni që pajisja elektroshtëpiake është e shkëputur nga rrjeti elektrik qoftë duke hequr siguresën apo duke e shkëputur spinën nga priza në mur.

Çdo riparim i paautorizuar i pajisjes mund të rezultojë në goditje elektrike dhe rrezik në qark të shkurtër; prandaj, mos i kryeni ato. Lërxani një punë të tillë një eksperti ose një tekniku shërbimi.

Në rast të problemeve të vogla me funksionimin e pajisjes, kontrolloni këtë manual për të parë nëse mund ta zgjidhni vetë problemin.

Nëse pajisja nuk po funksionon siç duhet ose aspak për shkak të funksionimit ose trajtimit të papërshtatshëm, një vizitë nga një teknik shërbimi nuk do të jetë falas, madje edhe gjatë periudhës së garancisë.

Ruani udhëzimet për referencë në të ardhmen dhe kalojini ato çdo pronari ose përdoruesit të ardhshëm të pajisjes.

Në vijim janë disa këshilla për të rregulluar disa nga problemet e zakonshme.

Problemi/defekti	Shkaku
Bie shpesh siguresa kryesore e shtëpisë suaj.	Thërrisni një teknik shërbimi.
Sinjali dhe shfaqja e vazhdueshme 	Është derdhur ujë mbi sipërfaqen e sensorëve ose një objekt është vendosur mbi sensorë. Fshini sipërfaqen e sensorit.
F në ekran	Kjo tregon se ka pasur një gabim gjatë përdorimit.

Nëse problemet vazhdojnë pavarësisht respektimit të këshillave të mësipërme, telefononi një teknik të autorizuar shërbimi. Riparimi ose ndonjë pretendim garancie që rezulton nga lidhja ose përdorimi i gabuar i pajisjes nuk do të mbulohet nga garancia. Në këtë rast, përdoruesi do të mbulojë koston e riparimit.



PARALAJMËRIM!

Përpara riparimit, shkëputeni pajisjen nga rrjeti elektrik (duke hequr siguresën ose duke hequr spinën nga priza në mur).

Instalimi i një plite inkaso

Procedura e instalimit

- Banaku duhet të jetë krejtësisht i niveluar.
- Mbroni në mënyrë të përshtatshme skajet e hapjes së prerë.
- Lidhni pianurën e gatimit me furnizimin me energji elektrike (shih udhëzimet për lidhjen e pianurës së gatimit me furnizimin me energji elektrike).
- Fusni pianurën në hapjen e prerë.

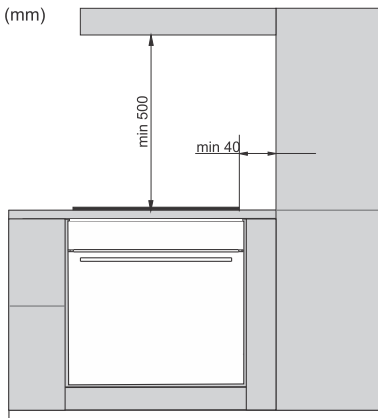

- Instalimi i pajisjes në një tavolinë pune kuzhine dhe lidhja e saj me rrjetin elektrik mund të kryhet vetëm nga një teknik i kualifikuar siç duhet.
 - Rimesoja ose rifinitura të tjera të pjesës së mobiljeve të kuzhinës në të cilën do të vendoset pianura duhet të trajtohen me ngjites rezistent ndaj nxehtësisë (100°C); përndryshe, rifinitura e tavolinës së punës mund të zbardhet ose të deformohet.
 - Përdorimi i rifiniturave prej druri solid në skajet e tavolinës së punës pas zonës së gatimit lejohet në qoftë se toleranca ndërmjet skajeve dhe pianurës së gatimit nuk është më e vogël sesa ajo që jepet në planet e instalimit.
 - Pianura e gatimit është e dimensionuar për t'u vendosur në tavolinën e punës mbi një pjesë të mobiljeve të kuzhinës, me gjerësi 600 mm ose më shumë.
-
- Elementet e kuzhinës të varura ose të montuara në mur duhet të instalohen aq lart sa të mos ndërhyjnë në procesin e punës.
 - Distanca midis pianurës së gatimit dhe aspiratorit të kuzhinës nuk duhet të jetë më e vogël se sa tregohet në udhëzimet për instalimin e aspiratorit të kuzhinës. Distanca minimale është 500 mm.
 - Distanca midis skajit të pajisjes dhe elementit pranë mobiljeve të kuzhinës duhet të jetë jo më pak se 40 mm.
 - Përdorimi i rifiniturave prej druri solid në skajet e tavolinës së punës pas zonës së gatimit lejohet në qoftë se toleranca ndërmjet skajeve dhe pianurës së gatimit nuk është më e vogël sesa ajo që jepet në planet e instalimit.
 - Distanca minimale midis pianurës së integruar të gatimit dhe murit të pasmë tregohet në vizatimin e instalimit.

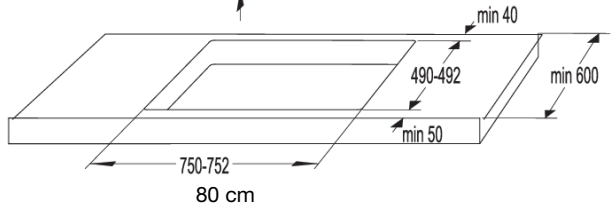
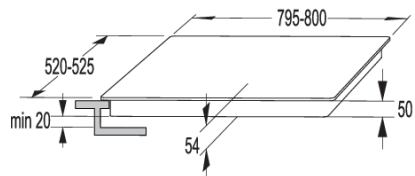
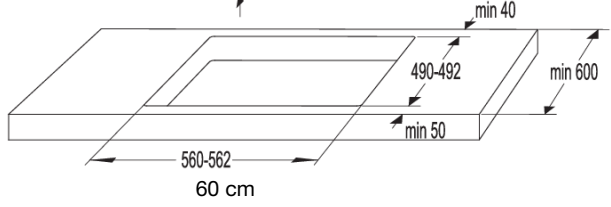
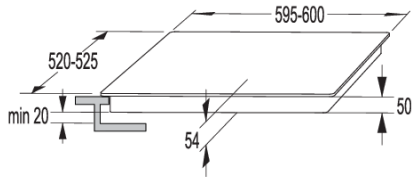
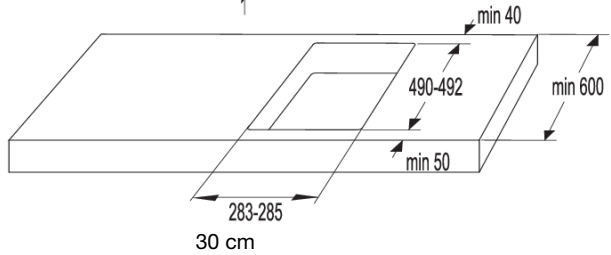
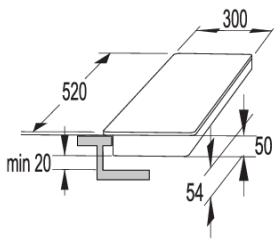

Përdorimi i kapëses së fiksimit

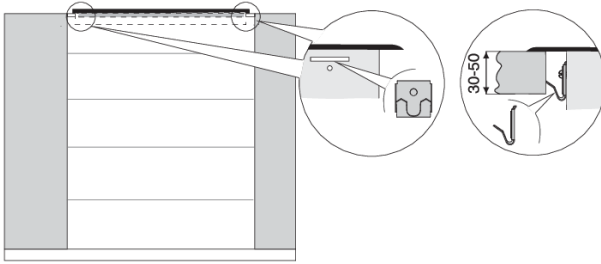

- Syprina duhet të jetë e niveluar Mbroni sipërfaqet e prera.
- Përdorni katër vidat (4x) për të bashkuar elementët në vrimë, dhe ata të shkëputur në pjesën e përparme dhe pasme të murit të vatrës së gatimit.
- Vendoseni vatrëne gatimit në pjesën e prerë dhe shtyjeni fortë drejt syprinës nga sipër.
- Mos përdorni kaçavidat më të gjata se 6.5 mm për të përfuruar pjesën e shkëputur.

Vrima ajri në pjesën e poshtme të dollapit të kuzhinës



INFORMACION!

Funksionimi normal i komponentëve elektronikë të plitës së gatimit me induksion kërkon qarkullim të mjaftueshëm të ajrit.

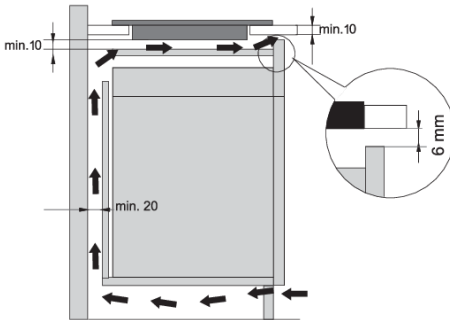

Dollapi i poshtëm me një sirtar

- Duhet të ketë një hapje me një lartësi prej jo më pak sesa 140 mm përgjatë gjithë gjerësisë së dollapit në murin e pasëm të dollapit. Gjithashtu, duhet të ketë një hapje prej të paktën 6 mm në pjesën e përparme përgjatë gjithë gjerësisë së dollapit.
 - Një panel ndarës horizontal duhet të instalohet poshtë pianurës së gatimit përgjatë gjithë gjatësisë së saj. Duhet të ketë të paktën 10 mm hapësirë midis skajit të poshtëm të pajisjes dhe panelit ndarës. Duhet të lejohet ventilimi adekuat nga ana e pasme.
- Pianura është e pajisur me një ventilator të vendosur në pjesën e poshtme të saj. Nëse ka një sirtar poshtë kabinetit të kuzhinës, mos e përdorni për të ruajtur objekte të vogla ose letra, pasi këto mund të dëmtojnë ventilatorin dhe sistemin e ftohjes nëse thithen në ventilator. Për më tepër, mos e përdorni sirtarin për të ruajtur letër alumini ose substanca apo lëngje të ndezshme (të tilla si spërkatës). Mbajini këto substanca larg nga pianura e gatimit. Rrezik shpërthimi!
 - Duhet të ketë të paktën 20 mm hapësirë midis përmbajtjes së sirtarit dhe vrimave hyrëse të ventilatorit.

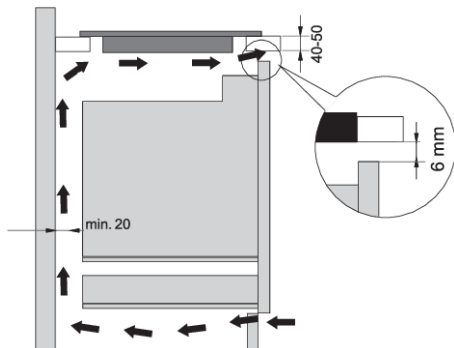

Dollap në pjesën e poshtme me një furrë

- Instalimi i një furre nën pianurën me induksion është i mundur për llojet e furrave me një ventilator ftohës.
- Përpara instalimit të furrës, muri i pasmë i kabinetit të kuzhinës duhet të hiqet në zonën e hapjes për instalim.
- Përveç kësaj, duhet të ketë një hapje prej të paktën 6 mm në anën e përparme, përgjatë gjithë gjerësisë së kabinetit.
- Nëse janë të instaluara pajisje të tjera nën pianurën e gatimit me induksion, nuk mund të garantojmë funksionimin e saktë të tyre.

Instalimi në sipërfaqen e punës

Pajisjet pa skaje me shumë anë apo korniza dekorative, janë të përshtatshme për montim.

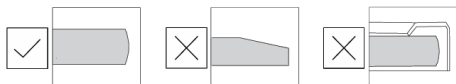

Instalimi i pajisjes

Pajisja mund të instalohet në një banak që i reziston temperaturës dhe ujit, siç është për shembull një banak guri (natyror), (mermeri, graniti), ose dru masiv (skajet përgjatë hapësirës së caktuar të jenë të vulosura). Kur të bëni instalime në një banak qeramike, druri ose xhami, duhet të përdoret një nën-strukturë druri. Struktura nuk furnizohet bashkë me pajisjen. Pajisja mund të instalohet vetëm në një banak të përbërë nga materiale të tjera pasi të jeni konsultuar me prodhuesin e banakut dhe të keni marrë miratimin e tij të shprehur. Dimensiononi i brendshëm i njësisë bazë duhet të jetë të paktën i barabartë me dimensionin e brendshëm të pajisjes. Kjo do të lejojë heqjen e thjeshtë të pajisjes nga banaku. Vendosni shirit ngjitës përgjatë perimetrit të pjesës së poshtme të panelit prej xhami.

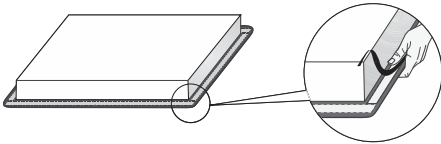

Së pari, fusni kabllon e rrymës përmes hapësirës së prerë. Vendoseni pajisjen mbi qendrën e hapësirës së prerë. Lidhni pajisjen me rrjetin elektrik (shih udhëzimet për lidhjen e pajisjes). Përpara se të mbyllni pajisjen, provoni funksionimin e saj. Mbyllni folenë midis pajisjes dhe banakut duke përdorur një ngjitës silikoni. Ngjitësi i silikonit që përdoret për mbylljen e pajisjes duhet të jetë rezistent ndaj temperaturës (në të paktën 160 °C). Sheshoni ngjitësin prej silikonit duke përdorur një mjet të përshtatshëm. Vini re udhëzimet për përdorimin e ngjitësit të zgjedhur prej silikonit. Mos e ndizni pajisjen derisa ngjitësi të jetë tharë plotësisht.



1. Ngjitës silikoni
2. Shiriti izolues

⚠ PARALAJMËRIM!

Tregoni vëmendje të veçantë ndaj dimensioneve të pjesëve të pajisjes me banak guri (natyral). Kur zgjidhni vulosës prej silikonit, vëreni materialin e banakut dhe konsultohuni me prodhuesin e banakut. Përdorimi i vulosësve të papërshtatshëm prej silikonit mund të rezultojë në çngjyrosje të përhershme të disa pjesëve.

Largimi i pajisjes së inkuorporuar.

Shkëputeni pajisjen nga rrjeti elektrik. Përdorni një mjet të përshtatshëm për të hequr rondelen e silikonit nga perimetri. Hiqeni pajisjen duke e shtyrë lart nga ana e poshtme.

⚠ PARALAJMËRIM!

Mos u përpiqni ta hiqni pajisjen nga ana e sipërme e banakut.

⚠ PARALAJMËRIM!

Departamenti i shërbimit do të jetë përgjegjës vetëm për riparimin dhe servisin e pianurës së gatimit. Konsultohuni me shitësin tuaj të specializuar të pajisjeve të kuzhinës në lidhje me riinstalimin (montimin) e pianurës së gatimit.

Banak prej guri

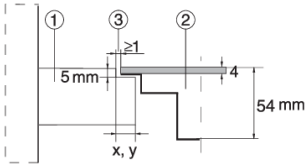

1. Banaku
2. Pajisja
3. Interval kohe

Duke pasur parasysh margjinën e gabimit (tolerancën) për pianurën qeramike prej xhami që ka pajisja dhe dimensionet e hapësirës së prerë në banak, foleja është e rregullueshme (min. 2 mm).

Banak prej qeramike, druri ose xhami

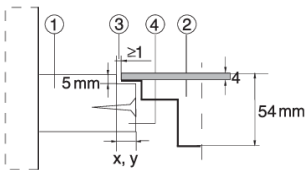

1. Banaku
2. Pajisja
3. Interval kohe
4. Kornizë prej druri, trashësia 16 mm

Duke pasur parasysh margjinën e gabimit (tolerancën) për pianurën qeramike prej xhami që ka pajisja dhe dimensionet e prerjes në banak, foleja është e rregullueshme (min. 2 mm). Instaloni kornizën prej druri 5,5 mm poshtë skajit të sipërm të banakut (shih figurën).

Respektoni rrezet e skajeve të xhamit (R10, R2) kur bëni hapësirën.

HAPËSIRA E PRERË E QELQIT

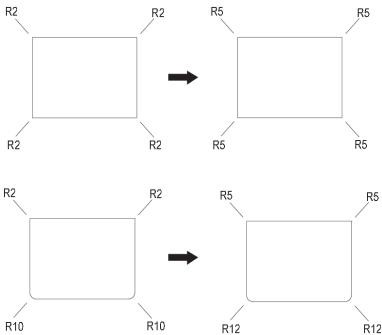

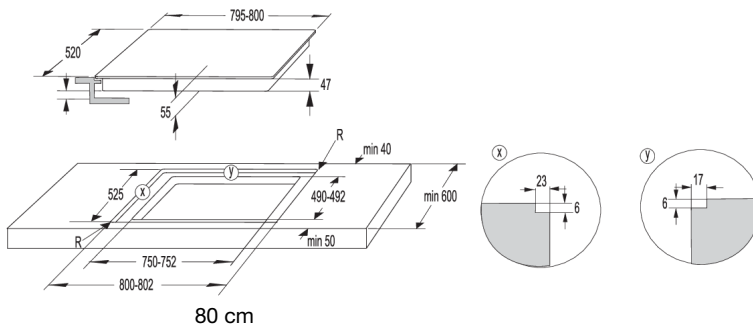
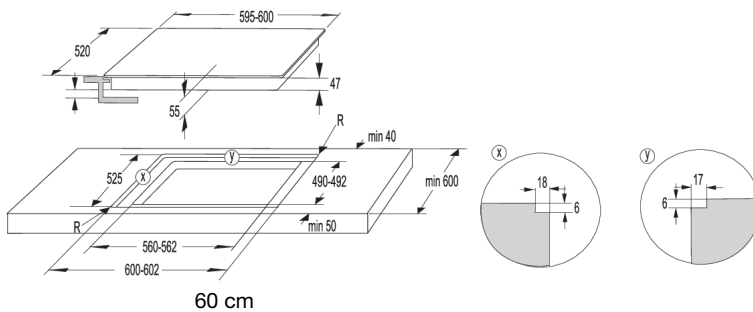
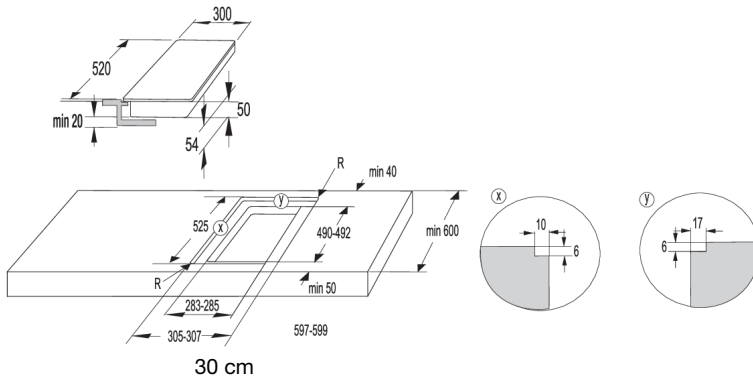

⚠ PARALAJMËRIM!

Nëse furra është e instaluar nën një pianurë gatimi të montuar brenda, atëherë trashësia e tavolinës së punës duhet të jetë të paktën 40 mm!

Përshtatja e rondelës me shkumë

INFORMACION!

Disa pajisje janë të pajisura me rondelë!

Përpara se të instaloni pajisjen në një tavolinë pune kuzhine, ngjisni rondelen e shkumës të ofruar bashkë me pajisjen në pjesën e poshtme të pianurës qeramike prej xhami. Hiqni filmin mbrojtës nga rondela. Ngjisni rondelen në pjesën e poshtme të xhamit (2-3 mm larg skajit). Rondela duhet të aplikohet përgjatë gjithë skajit të xhamit. Rondela mund të mos mbivendoset në qoshe. Kur fiksoni rondelën, sigurohuni që të mos dëmtohet nga ose në kontakt me ndonjë objekt të mprehtë.

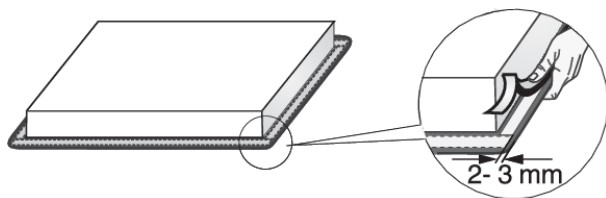

PARALAJMËRIM!

Mos e instaloni pajisjen pa këtë rondelë!

Lidhja e plitës së gatimit me rrjetin e energjisë

- Mbrojtja e rrjetit të rrymës duhet të jetë në përputhje me rregullat përkatëse.
- Përpara lidhjes së pajisjes, sigurohuni se tensioni i përcaktuar në pllakën e të dhënave të përputhet me tensionin e rrjetit të energjisë.
- Duhet të ketë një pajisje furnizimi në instalimin elektrik që mund të shkëpusë lidhjen e të gjitha poleve të pajisjes nga rrjeti i rrymës, me një tolerancë minimale prej 3 mm ndërmjet kontakteve kur është e hapur. Pajisjet e përshtatshme përfshijnë siguresat, çelsat mbrojtës, etj.
- Lidhja duhet të rregullohet në korent dhe siguresa.
- Pas instalimit, pjesët që mbartin korent elektrik dhe pjesët e izoluar do të mbrohen kundrejt kontaktit.

PARALAJMËRIM!

Pajisja mund të lidhet vetëm nga një ekspert i autorizuar. Lidhja e gabuar mund të shkatërrojë pjesë të pajisjes. Në këtë rast, nuk ka të drejtë garancie! Shkëputeni pajisjen nga rrjeti elektrik përpara çdo operacioni riparimi apo mirëmbajtjeje.

Diagrami i lidhjes

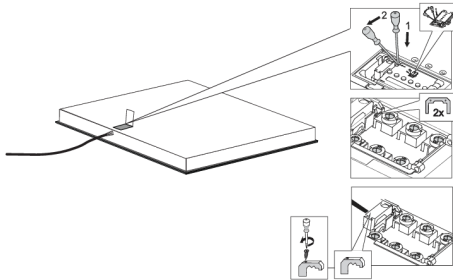

- Kontrolloni tensionin. Përpara lidhjes së pajisjes, sigurohuni se tensioni i përcaktuar në pllakën e të dhënave të përputhet me tensionin e rrjetit të energjisë. Tensioni i rrjetit tuaj elektrik (220–240 V midis L dhe N) duhet të kontrollohet nga një ekspert duke përdorur një pajisje matëse të përshtatshme.
- Hapni kapakun e kutisë së terminalit për lidhje.
- Lidhni telat sipas llojit të pajisjes suaj.
- Telat bashkues janë dhënë në terminalin e lidhjes.

Kabli elektrik

(pajisje pa kablo elektrike)

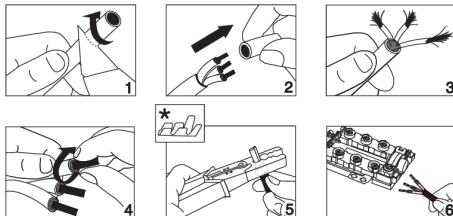

- Sa vijon mund të përdoren për lidhje:
- Kablo lidhës të izoluar me PVC, të llojit H05V2V2-F me përcjellës mbrojtës të verdhë me jeshil ose kablo të njëjtë apo më të mirë.
- Diametri i kablos së jashtme duhet të jetë së paku 8.00 mm.
- Kaloni kabllon e rrymës përmes një lehtësuesi të tendosjes së kabllot (kapëse) i cili

* Kapuçat metalikë nuk jepen



INFORMACION!

Ne rekomandojmë përdorimin e kapuçave metalikë prej teli elektrik (terminalet fundore).

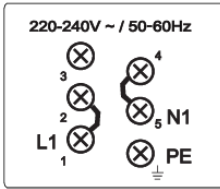

Lidhja njëfazore (32 A)

- Lidhja njëfazore (1 1N, 220–240 V~ /50–60 Hz):
 - Tensioni ndërmjet përcjellësit të linjës dhe përcjellësit neutral është 220–240 V~. Instaloni një tel bashkues ndërmjet terminaleve 1 dhe 2 dhe ndërmjet terminaleve 4 dhe 5.
 - Qarku duhet të pajiset me një siguresë prej të paktën 32 A. Sipërfaqja e prerjes tërthore të bërthamës së kabllot së rrymës duhet të jetë së paku 4 mm².

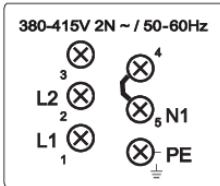

Lidhja 2 fazore (16A)

- 2 faza, 1 përcjellës neutral (2 1N, 380–415 V~ /50–60 Hz):
 - Tensioni ndërmjet përcjellësit të linjës dhe përcjellësit neutral është 220–240 V~.; tensioni ndërmjet linjave është 380–415 V~. Instaloni një tel bashkues ndërmjet terminaleve 4 dhe 5. Qarku duhet të përshtatet me të paktën dy siguresa, ku secila të jetë të paktën 16 A . Zona e prerjes tërthore të bërthamës së kabllot së energjisë duhet të jetë së paku 1,5 mm².
- 2 faza, 2 përcjellës neutralë (2 2N, 220–240 V 2 2N ~ /50–60Hz):
 - Tensioni ndërmjet fazave dhe përcjellësit neutral është 220-240 V~.
 - Qarku duhet të përshtatet me të paktën dy siguresa, ku secila të jetë të paktën 16 A . Zona e prerjes tërthore të bërthamës së kabllot së energjisë duhet të jetë së paku 1,5 mm².

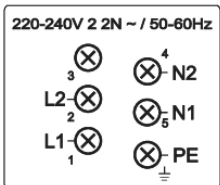

Pajisjet elektroshtëpiake me një gjerësi prej 30 centimetrash (dy zona gatimi) lejojnë vetëm lidhjen monofazë. Diametri I kabllit elektrik duhet të jetë të paktën 1.5 mm²!

Lidhja e kablos së energjisë

(pajisja me kablo elektrike)

- Pajisja duhet të lidhet drejtpërdrejt me rrjetin elektrik.
- Pajisjet për shkëputje nga rrjeti elektrik duhet të jenë në përputhje me rregulloret përkatëse.
- Mos e zgjasni kablлон e rrymës dhe mos e çoni mbi skaje të mprehta.
- Nëse pajisja është instaluar mbi një furrë, sigurohuni që kabloja e rrymës të mos jetë kurrë në kontakt me pjesët e nxehta të furrës.

Lidhja njëfazore

Lidhni pajisjen siç tregohet në Diagramin A. Nëse rrjeti juaj elektrik nuk lejon një siguresë 32 A, fuqia e pajisjes duhet të ulet ose të kufizohet përkatësisht.

Shih kapitullin Cilësimet e përdoruesit.

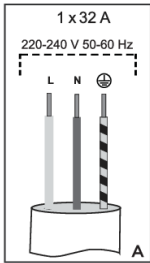

L = kafe
N = blu
⊕ = e verdhë/jeshile

Lidhja dyfazore

- Nëse rrjeti juaj elektrik ka 2 përcjellës të linjës dhe 1 përcjellës neutral, lidhni pajisjen siç tregohet në Diagramin B.
- Nëse rrjeti juaj elektrik ka 2 përcjellës të linjës dhe 2 përcjellës neutral, lidhni pajisjen siç tregohet në Diagramin C.

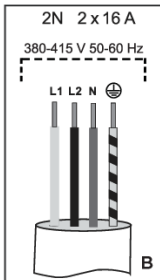

L1 = kafe
L2 = e zezë
N = blu
⊕ = e verdhë/jeshile

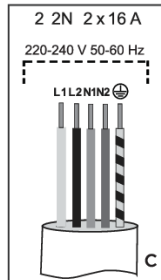

L1 = kafe
L2 = e zezë
N1 = blu
N2 = gri
⊕ = e verdhë/jeshile
vetëm për NL!

Hedhja



Paketimi përbëhet prej materialesh miqësore ndaj mjedisit dhe mund të riciklohet, të hidhet ose të shkatërrohet pa asnjë rrezik për mjedisin. Për këtë qëllim, materialet e paketimit janë etiketuar në mënyrë të përshtatshme.

Simboli në produkt ose në ambalazhin e tij tregon se produkti nuk duhet të trajtohet si mbeturinë normale shtëpiake. Çojeni produktin në një qendër të autorizuar grumbullimi për përpunimin e mbeturinave të pajisjeve elektrike dhe elektronike.

Hedhja e rregullt e produktit do të ndihmojë në parandalimin e të gjitha efekteve negative në mjedis dhe në shëndetin e njerëzve, të cilat mund të ndodhin në rast të heqjes së parregullt të produktit. Për informacion të detajuar mbi heqjen dhe përpunimin e produktit, ju lutemi të kontaktoni organin përkatës bashkiak, përgjegjës për menaxhimin e mbeturinave, shërbimin tuaj të hedhjes së mbeturinave ose dyqanin ku keni blerë produktin.

Ne rezervojmë të drejtën për ndryshime dhe gabime në udhëzimet e përdorimit.



711285-a4

