

**UDHËZIMET PËR
PËRDORIMIN**

GATIMIT XHAM QERAMIKË

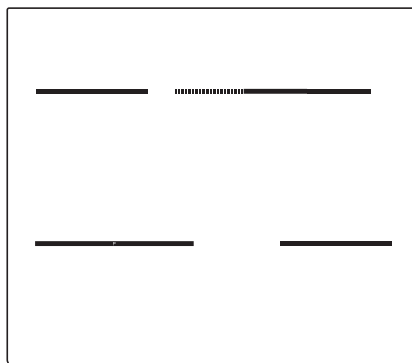

Ju falenderojmë për besimin tuaj dhe për blerjen e pajisjes sonë elektroshtëpiake.

Ky manual udhëzimi i detajuar është dhënë për ta bërë më të lehtë përdorimin e këtij produkti. Udhëzimet duhet t'ju lejojnë që të mësoni për pajisjen tuaj të re elektroshtëpiake sa më shpejt që të jetë e mundur.

Sigurohuni që keni marrë një pajisje elektroshtëpiake të padëmtuar. Në qoftë se gjeni dëmtime nga transporti, ju lutemi të kontaktoni me shitësin nga ku e keni blerë pajisjen ose me magazinën rajonale nga ku është furnizuar ajo. Numri i telefonit mund të gjendet në faturë ose në dëftesën e dorëzimit.

Udhëzimet për instalimin dhe lidhjen jepen në një fletë të veçantë.

Udhëzimet për përdorimin, instalimin dhe lidhjen gjenden edhe në faqen tonë të internetit:

<http://www.gorenje.com>

Simbolet e mëposhtme përdoren gjatë gjithë manualit dhe kanë kuptimet si vijon:



INFORMACION!

Informacion, këshillë ose rekomandim



PARALAJMËRIM!

Kujdes – rrezik i përgjithshëm

Përmbajtja

Masa paraprake për sigurinë	4
Paralajmërime të tjera të rëndësishme për sigurinë	6
Përpara se të lidhni pajisjen elektroshtëpiake	6
Përshkrimi i pajisjes	7
Të dhëna teknike	7
Përpara përdorimit të parë	7
Sipërfaqja e gatimit prej xhami qeramike	8
Këshilla në lidhje me enët tuaja të gatimit	8
Këshilla për kursimin e energjisë	8
Përdorimi i pianurës së gatimit	9
Njësia e kontrollit	9
Ndezja e pianurës	10
Ndezja e zonave të gatimit	10
Nxehje e shpejtë automatike	11
Tabela e nxehjes së shpejtë automatike	11
Zona e zgjeruar e gatimit	12
Zona e fuqisë	12
Bllokimi për fëmijët	13
Funksionet e kohëmatjes	14
Ndalimi i procesit të gatimit me Stop&Go	15
Funksioni i kujtesës	15
Fikja automatike	15
Fikja e zonës së gatimit	15
Treguesi i nxehtësisë së mbetur	15
Koha maksimale e gatimit	16
Fikja e të gjithë pianurës së gatimit	16
Cilësimet e përdoruesit	17
Mirëmbajtja dhe pastrimi	18
Tabela e zgjidhjes së problemeve dhe gabimeve	19
Instalimi i një plite inkaso	20
Procedura e instalimit	20
Përdorimi i kapëses së fiksimit	22
Vrima ajri në pjesën e poshtme të dollapit të kuzhinës	22
Instalimi në sipërfaqen e punës	23
Përshtatja e rondelës me shkurë	27
Lidhja e plitës së gatimit me rrjetin e energjisë	28
Diagrami i lidhjes	28
Hedhja	31

Masa paraprake për sigurinë



MASAT E RËNDËSISHME TË SIGURISË – LEXONI ME KUJDES UDHËZIMET DHE RUAJINI PËR REFERENCË NË TË ARDHMEN.

Kjo pajisje elektroshtëpiake mund të përdoret nga fëmijë të moshës 8 vjet e sipër dhe persona me aftësi të kufizuara fizike, ndjeshmërie ose mendore apo mungesë eksperience dhe njohurie, në qoftë se atyre ju është dhënë mbikëqyrje ose udhëzim në lidhje me pajisjen elektroshtëpiake në mënyrë të sigurt dhe i kuptojnë rreziqet e mundshme. Fëmijët nuk duhet të luajnë me pajisjen elektroshtëpiake. Pastrimi dhe mirëmbajtja e përdorimit nuk duhet të bëhet nga fëmijët pa mbikëqyrje.

KUJDES: Pajisja dhe pjesët e saj të arritshme nxehen gjatë përdorimit. Tregoni kujdes dhe shmangni prekjen e elementeve nxehëse.

Fëmijët nën moshën 8 vjeç duhet të mbahen larg nëse nuk mbikëqyren vazhdimisht.

Mos përdorni pastrues me avull ose pastrues me presion të lartë për të pastruar pajisjen, pasi kjo mund të rezultojë në goditje elektrike.

Pajisja elektroshtëpiake nuk është synuar që të kontrollohet nga kohëmatësa të jashtëm apo sistem i veçantë i kontrollit në distancë.

Mjetet për të shkëputur lidhjen duhet të përfshihen në kabllin e fiksuar në përputhje me rregullat për kabllot.

Nëse kabloja e furnizimit është dëmtuar, ajo duhet të zëvendësohet nga prodhuesi, agjenti i tij i shërbimeve ose persona të kualifikuar në mënyrë të ngjashme për të shmangur ndonjë rrezik (vetëm për pajisje me kablo lidhëse).

KUJDES: Në qoftë se sipërfaqja është e krisur, fikeni pajisjen elektroshtëpiake për të shmangur mundësinë e goditjes elektrike.

KUJDES: Gatimi i pambikëqyrur me vaj ose dhjamë në një pllakë gatimi, mund të jetë i rrezikshëm dhe mund të përfundojë në zjarr. **ASNJËHERË** mos u përpiqni të shuani zjarrin me ujë, por fikeni pajisjen elektroshtëpiake dhe pastaj mbulojeni flakën, p.sh. me kapak ose me batanije kundër zjarrit.

PARALAJMËRIM: rrezik zjarri: asnjëherë mos lini gjëra mbi pianurë.

KUJDES: Procesi i gatimit duhet të mbikëqyret. Një proces afatshkurtër gatimi duhet të mbikëqyret vazhdimisht.

KUJDES: Kjo pajisje elektroshtëpiake është vetëm për qëllime gatimi. Ajo nuk duhet të përdoret për qëllime të tjera, për shembull për ngrohjen e dhomës.

KUJDES: Përdorni vetëm mbrojtëset e pllakës së gatimit të projektuara nga prodhuesi i pajisjes elektroshtëpiake të gatimit ose të treguara si të përshtatshme për t'i përdorur nga prodhuesi i pajisjes elektroshtëpiake në udhëzimet e përdorimit ose mbrojtëset e pllakës së gatimit të inkorporuara në pajisjen elektroshtëpiake. Përdorimi i mbrojtëseve të papërshtatshme mund të shkaktojë aksidente.

Pas përdorimit, fikeni elementin e pllakës së gatimit nga kontrolli i saj dhe mos u mbështetni në detektorin e tiganit.

Pajisja elektroshtëpiake duhet të lidhet me linjat fikse të telave, të cilat kanë të inkorporuara mënyrat e shkëputjes. Linjat fikse të telave duhet të jenë në përputhje me rregullat për instalimet elektrike.

Paralajmërimet e tjera të rëndësishme për sigurinë

Pajisja elektroshtëpiake është e synuar vetëm për përdorim shtëpiak. Mos e përdorni për asnjë qëllim tjetër, si për ngrohje të dhomës, tharje të kafshëve të vogla shtëpiake ose kafshëve të tjera, letrës, stofrave tekstile, bimëve etj., pasi kjo mund të shkaktojë plagosje ose rrezik zjarri.

Pajisja elektroshtëpiake duhet të lidhet me linjat fikse të telave, të cilat kanë të inkorporuara mënyrat e shkëputjes. Linjat fikse të telave duhet të jenë në përputhje me rregullat për instalimet elektrike.

Nëse një pajisje tjetër elektrike është e lidhur me një prizë AC pranë pajisjes, sigurohuni që kabloja e energjisë të mos bie në kontakt me zonat e nxehta të gatimit.

Nëse kabli i energjisë është dëmtuar, ai duhet të zëvendësohet nga prodhuesi ose një teknik shërbimi i autorizuar për të shmangur rreziqet.

Përdorimi i plitës prej xhami qeramike si një zonë ruajtjeje mund të rezultojë në gërvishtje ose dëme të tepra në të. Asnjëherë mos nxehni ushqimin në fletë alumini ose në mbajtëse plastike në plitën e gatimit. Fletët dhe mbajtëset e tilla mund të shkrihen, gjë që mund të rezultojë në zjarr ose dëme në plitën e gatimit.

Mos mbani artikuj që janë të ndjeshëm ndaj temperaturës nën pajisje, siç janë pastruesit ose detergjentët, sprucuesit, etj.

Mospërputhjet e mundshme në nuancat e ngjyrave ndërmjet pajisjeve elektroshtëpiake ose përbërësve të ndryshëm brenda të njëjtës linjë modeli mund të ndodhin për shkak të faktorëve të ndryshëm, siç janë këndet e ndryshme nga ku shikohet pajisja elektroshtëpiake, mjediset me ngjyra të ndryshme, materialet dhe ndriçimi i dhomës.

Përpara se të lidhni pajisjen elektroshtëpiake



PARALAJMËRIM!

Lexoni me kujdes udhëzimet e përdorimit përpara se të lidhni pajisjen elektroshtëpiake.

Riparimi ose çdo pretendim për garanci që rezulton nga lidhja ose përdorimi i parregullt i pajisjes nuk do të mbulohet nga garancia.

Përshkrimi i pajisjes



INFORMACION!

Funksionet dhe elementet e pajisjes varen nga modeli.

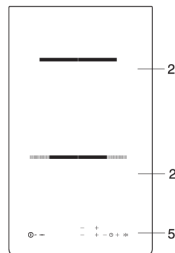
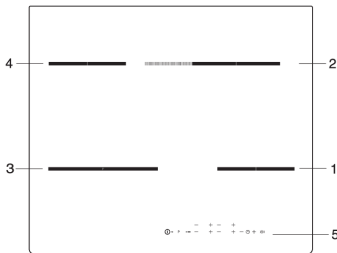

1. Zona e gatimit mbrapa (majtas)
2. Zona e gatimit përpara (majtas)
3. Zona e gatimit mbrapa djathtas
4. Zona e gatimit përpara djathtas
5. Përdorimi i pianurës së gatimit

Të dhëna teknike

(në varësi të modelit)



- A. Numri serial
- B. Kodi
- C. Lloji
- D. Marka tregtare
- E. Modeli
- F. Të dhëna teknike
- G. Treguesit e përputhshmërisë / simbolet

Pllaka e të dhënave që tregon informacionin bazë të pajisjes elektroshtëpiake ndodhet në anën e poshtme të pianurës së gatimit. Informacionet për llojin dhe modelin e pajisjes mund të gjenden në fletën e garancisë.

Përpara përdorimit të parë

Në qoftë se furra juaj ka sipërfaqe prej xhami qeramike, pastrojeni me një leckë të lagur dhe me ndonjë lëng larës. Mos përdorni pastrues gjërryes, si pastrues gjërryes që mund të shkaktojnë gërvishitje, sfunger për të kruar enët gjatë larjes ose heqës njollash.

Gjatë përdorimit fillestar, mund të shfaqet "aroma karakteristike e pajisjes së re", e cila do të zhduket gradualisht.

Sipërfaqja e gatimit prej xhami qeramike

- Pllaka e gatimit është rezistente ndaj ndryshimeve të temperaturës.
- Mos e përdorni pianurën qeramike prej xhami nëse është e plasaritur apo e thyer. Nëse një objekt i mprehtë bie mbi pianurën e gatimit, pianura mund të thyhet. Pasojat e një dëmtimi të tillë mund të jenë të dukshme menjëherë ose vetëm pas ca kohësh.
- Nëse shfaqet ndonjë plasaritje e dukshme në pianurë, ndërprisni menjëherë furnizimin me energji elektrike të pajisjes.
- Sigurohuni që zona e gatimit dhe pjesa e poshtme e enëve të gatimit të jenë të pastra dhe të thata. Kjo do të lejojë përcjelljen më të mirë të nxehtësisë dhe do të parandalojë çdo dëmtim në sipërfaqen e nxehtë.
- Mos vendosni enë gatimi bosh në zonën e gatimit. Zona e gatimit mund të dëmtohet nëse vendosni një tigan bosh mbi të. Përpara se të vendosni një tigan në zonën e gatimit, fshijeni dhe thajeni pjesën e poshtme të tiganit për të lejuar përcjelljen e nxehtësisë.

Këshilla në lidhje me enët tuaja të gatimit

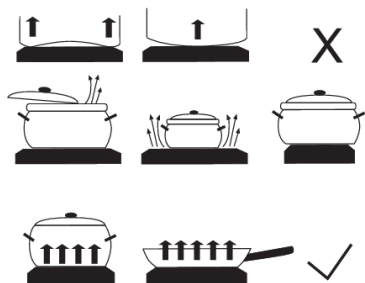

- Përdorni enë cilësore me fund të rrafshët dhe të qëndrueshme.
 - Diametrit e fundit të tenxheres dhe zonës së gatimit duhet të jenë të barabartë.
 - Ena nga qelqi zjarr rezistues me fundin posaçërisht të lëmushtë është e përshtatshme për përdorim në pllakat për zierje, nëqoftëse janë adekuate me diametrin e vendit për zierje. Enët me diametër më të madh mund të plasojnë për shkak të tensionit termik.
 - Përdorni enë cilësore me fund të rrafshë dhe stabil.
- Kur përdoret tenxhere me presion, mbajeni në vërejtje derisa të arrihet presioni i duhur. Së pari, vendoseni zonën e gatimit në fuqinë maksimale; pastaj, duke zbatuar udhëzimet e prodhuesit të tenxheres me presion, përdorni sensorin përkatës për të ulur fuqinë e gatimit në kohën e duhur.
 - Sigurohuni që ka lëng të mjaftueshëm në tenxheren me presion ose në tiganin apo tenxheren tjetër. Për shkak të mbinxehjes, përdorimi i një tenxhereje bosh në zonën e gatimit mund të rezultojë në dëmtim edhe të tenxheres edhe të zonës së gatimit.
 - Kur përdorni enë gatimi speciale, shikoni udhëzimet e prodhuesit.

Këshilla për kursimin e energjisë

- Kur blini enë gatimi, keni parasysh se diametri i treguar në tigan zakonisht i përket skajit të sipërm ose kapakut, i cili zakonisht është më i madh se diametri i pjesës së poshtme të tiganit.
- Në qoftë se një gjellë kërkon kohë të gjatë gatimi, përdorni tenxhere me presion. Sigurohuni që të ketë gjithmonë lëng të mjaftueshëm në tenxheren me presion. Nëse një enë e zbrazët gatimi vendoset në pianurën e gatimit, ajo mund të mbinxehet, gjë që mund të çojë në dëmtim të enës dhe zonës së gatimit.
- Sa herë që është e mundur, mbyllni tenxheren apo tiganin me një kapak të madhësisë së përshtatshme. Përdorni enë gatimi që i përshtaten sasisë së ushqimit që po gatuar. Gatimi në një tenxhere të madhe pjesërisht të mbushur do të konsumojë shumë më tepër energji.

Përdorimi i pianurës së gatimit

Njësia e kontrollit

(në varësi të modelit)

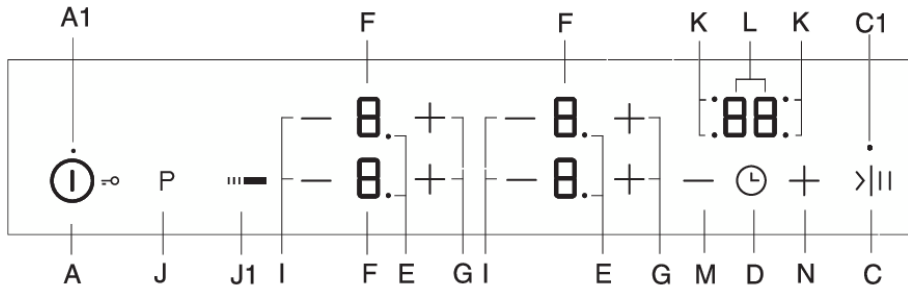

A Butoni për ndezjen/fikjen dhe për bllokimin

A1 Drita që tregon se Pajisja është e ndezur

C Butoni Ndalo & Fillo (Stop & Go) (ndalo)

C1 Drita që tregon cilësimin Stop & Go (ndalo)

D Butoni që mban minutat e kohëmatësit për fikjen

E Drita treguese e zonës së zgjeruar të gatimit

F Niveli i fuqisë/shfaqja e nxehësisë së mbetur

G Butoni për rritjen e fuqisë (+)

I Butoni për zvogëlimin e fuqisë (-)

J Butoni për ndezjen/fikjen e zonës së zgjeruar të nxehjes, majtas

J1 Butoni për ndezjen/fikjen e zonës së zgjeruar të nxehjes, djathtas

K Drita treguese e zonës së gatimit të operuar nga kohëmatësi

L Shfaqja e kohëmatjes

M Butoni për uljen e cilësimit të kohëmatjes

N Butoni për rritjen e cilësimit të kohëmatjes

Ndezja e pianurës

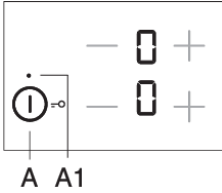

Shtypni butonin on/off (A) dhe mbajeni për 1 sekondë që të ndizni pllakën e gatimit. Në të gjithë treguesit e nivelit të fuqisë do të shfaqet "0". Do të dëgjohet një sinjal i shkurtër akustik dhe mbi butonin "on" do të ndizet një dritë treguese.

INFORMACION!

Nëse asnjë zonë gatimi nuk ndizet për 10 sekonda, pianura e gatimit do të fiket.

Ndezja e zonave të gatimit

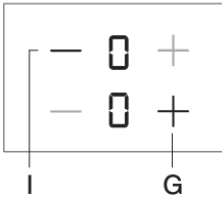

Pasi të jetë ndezur pllaka e gatimit (në 10 sekondat e ardhshme), ndizeni zonën e dëshiruar të gatimit. Përdorini butonat — dhe + për të zgjedhur cilësimet e dëshiruara për zonën e aktivizuar të gatimit. Në qoftë se shtypni fillimisht butonin +, niveli i fuqisë do të vendoset në "9". Në qoftë se shtypni fillimisht butonin —, niveli i fuqisë do të vendoset në "4".

Ndryshimi i cilësimeve të zonës së gatimit

Niveli i fuqisë mund të ndryshohet në çdo kohë duke shtypur butonin përkatës — ose +. Për të rritur ose ulur më shpejt nivelin e fuqisë, shtypni dhe mbajeni të shtypur butonin — ose +.

Funksioni i mbajtjes ngrohtë/rinxehjes

Zona e mbajtjes ngrohtë/rinxehjes është e synuar për të mbajtur të ngrohtë ushqimin i cili tashmë është gatuar. Për të aktivizuar funksionin , zgjidhni cilësimet ndërmjet 0 dhe 1.

Nxehje e shpejtë automatike

Të gjitha zonat e gatimit janë të pajisura me një mekanizëm special i cili që në fillim të procesit të gatimit e vendos fuqinë e gatimit në maksimum, pavarësisht cilësisht aktual të fuqisë. Pas një kohe të shkurtër, fuqia e zonës së gatimit do të kalojë përsëri në nivelin e vendosur në fillim (1 deri në 8).

Funksioni i nxehjes automatike të shpejtë është i përshtatshëm për gatime të cilat fillimisht duhet të nxehen me fuqinë maksimale dhe më pas të gatuhen për një periudhë më të gjatë kohe.

Funksioni i nxehjes së shpejtë automatike nuk është i përshtatshëm për gatime në zjarr të ngadaltë, për të tiganisur ose për të fërguar ushqime të cilat duhet të kthehen vazhdimisht, të njomen ose të përzjehen ose ushqime të cilat duhet të zjehen për një periudhë më të gjatë kohe në tenxhere me presion.

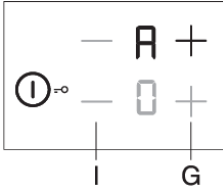

Zona e gatimit duhet të fiket (në njësinë e ekranit duhet të shfaqet "0").

Shtypeni butonin përkatës + dhe mbajeni për 3 sekonda, derisa të dëgjoni një bip të shkurtër. Në ekran do të pulsojnë në mënyrë alternative "A" dhe "9" . Uleni fuqinë në nivelin me të cilin dëshironi të gatuar pas nxehjes së shpejtë automatike. Në ekranin e nivelit të fuqisë do të shfaqet "A" dhe niveli i zgjedhur i fuqisë. Kur të përfundojë koha e nxehjes së shpejtë automatike, zona e gatimit do të kalojë automatikisht në nivelin e zgjedhur i cili atëherë do të shfaqet në mënyrë të vazhdueshme.

Tabela e nxehjes së shpejtë automatike

Niveli i fuqisë	1	2	3	4	5	6	7	8
Koha e nxehjes së shpejtë automatike (min)	1:00	2:00	4:50	6:30	8:30	2:30	3:30	4:30

Në qoftë se fuqia e gatimit zvogëlohet ndërkohë që nxehja e shpejtë automatike është e aktivizuar, atëherë nxehja e shpejtë automatike për këtë zonë gatimi do të fiket.

Funksioni i nxehjes së shpejtë automatike mund të çaktivizohet duke zgjedhur zonën përkatëse të gatimit dhe duke e ulur nivelin e fuqisë në "0" . Atëherë, vendoseni nivelin e ri të energjisë.

Lloji i ushqimit/metodës së gatimit	Sasia	Niveli i fuqisë	Koha e gatimit (min)
Supë/rinxehja	0,5 - 1 l	A 7 - 8	4 - 7
Qumësht/rinxehja	0,2 - 0,4 l	A 1 - 2	4 - 7
Oriz/gatimi	125 g – 250 g, afërsisht 300 ml – 600 ml ujë	A 2 - 3	20 - 25
Patate të ziera/të plota, të paqëruara	750 g - 1,5 kg	A 5 - 6	25 - 38
Perime të freskëta, në copa/gatimi	0.5–1 kg, afërsisht 400 ml – 600 ml ujë	A 4 - 5	18 - 25

- Tabela paraqet shembuj të disa gatimeve, të cilat përfi tojnë në mënyrë të veçantë nga funksioni i nxehjes së shpejtë automatike.

- Vlerat e dhëna janë me përfaqësi dhe mund të varen nga parametrat e tjerë të gatimit (p.sh. lloji dhe cilësia e enës së gatimit, sasia e ujit të hedhur, etj.).
- Për sasitë e vogla përdoren zonat e vogla të gatimit; për sasitë më të mëdha përdoren zonat e mëdha të gatimit.

Zona e zgjeruar e gatimit

(në varësi të modelit)

Për disa zona gatimi mund të aktivizohet një unazë nxehtë shtesë (në varësi të modelit).

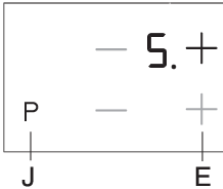

Aktivizimi i zgjerimit të zonës së gatimit/unazës nxehtë shtesë

- Për të zgjeruar një zonë gatimi të zgjedhur ndërkohë, për të cilën është vendosur niveli i fuqisë, mund të aktivizohet një unazë shtesë. Për të aktivizuar zgjerimin, shtypeni butonin (J/J1). Do të ndizet drita sinjalizuese (E) pas ekranit.
- Niveli i fuqisë është zgjedhur për të dyja unazat.
- Në qoftë se zona e gatimit ka një unazë të tretë, aktivizojeni atë duke shtypur përsëri butonin (J/J1), në mënyrë që të ndizen dy drita sinjalizuese (E) pas ekranit që shfaq nivelin e fuqisë.

Çaktivizimi i zgjerimit të zonës së gatimit/unazës nxehtë shtesë

- Për të fi kur unazën zgjeruese (ose unazat), shtypeni butonin (J/J1) pas zonës së zgjedhur të gatimit.

Zona e fuqisë

(në varësi të modelit)

Në disa modele, në zonën e gatimit përpara majtas të treguar me "P" ose ">" mund të aktivizohet një shkullm fuqie. Kjo lejon nxehtë më të shpejtë të enës së gatimit dhe të ushqimit.

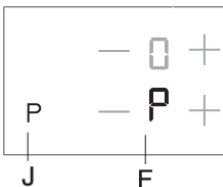

Aktivizimi i shkullmit të fuqisë

- Zgjidheni zonën e gatimit përpara majtas.
- Shtypeni butonin (J) për një unazë nxehtë shtesë ose për shkullm fuqie. Në ekranin e fuqisë do të shfaqet shkronja "P" dhe fuqia nxehtë shtesë do të fi llojë së shpejti të aktivizohet në zonën e gatimit, e cila do të ndriçojë më fort.

Çaktivizimi i shkullmit të fuqisë

Shkullmi i fuqisë mund të çaktivizohet në dy mënyra:

- Shtypeni butonin (J). Shkullmi i fuqisë do të çaktivizohet dhe fuqia e operimit do të kthehet në nivelin e vendosur përpara aktivizimit të shkullmit të fuqisë.
- Fuqia mund të ulet deri në nivelin e dëshiruar duke shtypur butonin —.



INFORMACION!

Prandaj, zona tjetër e sipërme "P" e gatimit nuk mund të vendoset në të njëjtën kohë në fuqinë maksimale; përkundrazi, fuqia e saj do të kufizohet deri në 7 për kohëzgjatjen e shkullmit të fuqisë. Në qoftë se shkullmi i fuqisë është aktivizuar në zonën e gatimit përpara majtas, ndërkohë që zona e pasme e gatimit është e vendosur në nivelin 8 ose 9 ose kur është e aktivizuar nxehta e shpejtë automatike, niveli i fuqisë për zonën e pasme majtas të gatimit do të vendoset automatikisht në 7 dhe funksioni i nxehtësë së shpejtë automatike do të çaktivizohet.



INFORMACION!

Çdo zonë gatimi ka të inkuorporuar mbrojtjen kundër mbinxehtësë. Në qoftë se mbi zonën e gatimit nuk ka enë gatimi apo në qoftë se nxehtësia që transferohet te ushqimi nuk është e mjaftueshme, atëherë nxehta do të çaktivizohet automatikisht për disa sekonda. Kjo është veçanërisht e rëndësishme për zonën e gatimit me opsionin e shkullmit të fuqisë, pasi ai funksionon me fuqi shumë më të madhe dhe ka mundësi më të madhe për t'u mbinxehtë.

Bllokimi për fëmijët

Bllokimi për fëmijët mund të aktivizohet në pllakën e gatimit për të mos e lejuar pajisjen elektroshtëpiake të ndizet shpejt dhe me lehtësi.

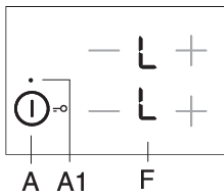

Bllokimi i kontrollit të pllakës së gatimit

Pllaka e gatimit duhet të fiket. Shtypeni butonin on/off dhe mbajeni për 3 sekonda. Shenja "0" në treguesit e fuqisë të zonës së gatimit do të kthehet në "L". Pllaka e gatimit tani është e bllokuar. Pas disa sekondash, pllaka e gatimit do të fiket automatikisht.

Zhbllokimi i kontrollit të pllakës së gatimit Për të zhbllokuar pllakën e gatimit, veproni në të njëjtën mënyrë si për bllokimin e saj. Pllaka e gatimit duhet të fiket. Shtypeni butonin on/off dhe mbajeni për 3 sekonda. Shenja "L" në treguesit e fuqisë të zonës së gatimit do të kthehet në "0". Pllaka e gatimit tani është e zhbllokuar dhe gati për t'u përdorur.



INFORMACION!

Në qoftë se funksioni i bllokimit për fëmijët është i aktivizuar në modalitetin e cilësimeve të përdoruesit (shikoni kapitullin: "Modaliteti i Cilësimeve të Përdoruesit"), atëherë pjanura do të bllokohet automatikisht çdo herë që do të fiket.

Funksionet e kohëmatjes

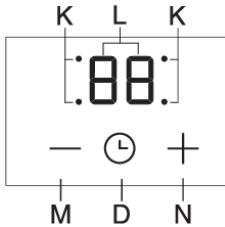

Koha e gatimit mund të caktohet nga 1 deri në 99 minuta. Ky funksion mundëson dy modalitete operimi:

1 Mbajtësi i minutave

Shtypeni butonin e kohëmatësit/mbajtësit të minutave (D) për të aktivizuar kohëmatësin. Në ekranin e kohëmatësit (L) do të shfaqet "0". Shtypini butonat + (N) dhe - (M) për të vendosur kohën në gamën nga 1 deri në 99 minuta.

- Pasi të përfundojë koha e caktuar, do të aktivizohet alarmi për dy minuta; megjithatë, zona e gatimit nuk do të fi ket.
- Fikni alarmin duke prekur çfarëdo tasti. Përndryshe, do të fiket automatikisht pas një periudhe të caktuar kohe.
- Funksioni i kontrolluesit të minutave do të mbetet i aktivizuar edhe kur pianura e gatimit të fiket duke përdorur tastin (A).
- Gjatë minutës së fundit të numërimit mbrapsht, koha e mbetur do të shfaqet në sekonda.

2 Kohëmatësi për fikjen e zonës së zgjedhur të gatimit Ky funksion

mundëson vendosjen e kohës së gatimit për zonën e zgjedhur të gatimit në të cilën tashmë është vendosur një nivel fuqie. Kur të mbarojë koha, zona e gatimit do të fiket automatikisht. Shtypeni butonin e kohëmatësit/mbajtësit të minutave (D) për të aktivizuar kohëmatësin. Në ekranin e kohëmatësit (L) do të shfaqet "0". Shtypeni përsëri butonin sensor (G). Pika (K) për zonën përkatëse të gatimit do të fillojë të pulsojë.

- Shtypini butonat + and + për të vendosur kohën në gamën nga 1 deri në 99 minuta.
- Kur të vendoset vlera e dëshiruar, do të fi llojë numërimi mbrapsht. Pika (K) që tregon se për cilën zonë është vendosur funksioni i kohëmatjes, do të fi llojë të pulsojë.
- Pasi të përfundojë koha e caktuar, do të aktivizohet një sinjal akustik dhe zona e gatimit do të fi ket. Në orën e ekranit do të pulsojë "0". Fikeni alarmin duke shtypur cilindo buton; në mënyrë alternative, ai do të fi ket automatikisht pas një periudhe të caktuar kohe.

☹- INFORMACION!

Koha e gatimit mund të vendoset në mënyrë të veçantë për çdo zonë gatimi. Në qoftë se janë të aktivizuara disa funksione të kohëmatjes, kohët e mbetura të zonave përkatëse të gatimit do të alternohen në njësinë e ekranit, në intervale që zgjatën disa sekonda. Një dritë treguese pulsuese do të tregojë zonën përkatëse të gatimit.

Ndryshimi i kohës së gatimit

- Koha e mbetur e gatimit mund të ndryshohet në çfarëdo kohë gjatë gatimit.
- Shtypeni butonin e kohëmatësit për fi kjen (D) për të zgjedhur ekranin e kohëmatësit për zonën e dëshiruar të gatimit. Drita treguese përkatëse (K) do të pulsojë.
- Shtypini butonat + (N) dhe - (M) për të vendosur kohën e re të gatimit.

Shfaqja e kohës së mbetur të gatimit

Në qoftë se janë aktivizuar disa caktime të kohës, koha e mbetur e gatimit mund të shfaqet duke shtypur butonin (D).

Rivendosja e kohëmatësit

- Zgjidheni shfaqjen e kohëmatësit të dëshiruar duke shtypur butonin (D) (shikoni seksionin Ndryshimi i kohës së caktuar të gatimit). Do të shfaqet kohëmatësi i caktuar dhe drita treguese për zonën përkatëse të gatimit do të ndriçojë.
- Shtypeni butonin — (M) për ta vendosur vlerën në "0" , ose shtypini në të njëjtën kohë butonat + (N) dhe — (M) për ta rivendosur menjëherë vlerën në "0" .

Ndalimi i procesit të gatimit me Stop&Go

Funksioni Stop&Go ju lejon të ndaloni (ose të pezulloni) procesin e gatimit, por të mbani të gjitha cilësimet tuaja.

Për të ndaluar procesin e gatimit, shtypeni butonin Stop&Go (C). Mbi buton do të ndriçojë një dritë treguese (C1). Cilësimet nëpër ekrane do të fillojnë të pulsojnë.

Të gjitha cilësimet janë të ngrirë dhe zona e gatimit nuk nxehet (nxehtësata janë të fikur).

Të gjithë butonat me përjashtim të butonave on/off dhe Stop&Go janë jo-aktivë. Për të çaktivizuar funksionin Stop&Go, shtypeni përsëri butonin Stop&Go.

Drita treguese (C1) do të fiket. Në qoftë se funksioni Stop&Go nuk është i fikur, e gjithë pjatura do të fiket automatikisht pas 10 minutash.

Funksioni i kujtesës

Funksioni i memorjes lejon rivendosjen e cilësimeve më të fundit të përzgjedhura, brenda 5 sekondave pas fikjes së pjaturës. Kjo është e përshtatshme, për shembull, kur ju shtypni aksidentalisht butonin on/off dhe fikni të gjithë pjaturën apo në rast se pjatura e gatimit fiket automatikisht për shkak të derdhjes së ndonjë lëngu.

Pas fikjes me butonin on/off, keni 5 sekonda për të ndezur përsëri panelin e kontrollit dhe 5 sekonda të tjera që të shtypni butonin Stop&Go, për të rivendosur cilësimet tuaja. Gjatë këtyre 5 sekondave, drita treguese sipër butonit të rivendosjes së cilësimeve do të pulsojë. Të gjitha cilësimet që kanë qenë aktive përpara fikjes së pjaturës do të rivendosen.

Fikja automatike

Në qoftë se butonat kanë qenë të aktivizuar për shumë kohë gjatë gatimit (p.sh. për shkak të derdhjes së lëngut ose të vendosjes së një objekti mbi butonat sensorë), të gjitha zonat e gatimit do të fiket pas 10 sekondash. Në ekran do të pulsojë simboli r^l .

Objekti duhet të hiqet nga butonat sensorë ose lëngu i derdhur duhet të pastrohet brenda 2 minutave; në të kundërt, pjatura e gatimit do të fiket automatikisht. Cilësimet më të fundit mund të rikthehen me funksionin e memorjes duke përdorur butonin Stop&Go.

Fikja e zonës së gatimit

Për të fikur një zonë gatimi, përdorni butonin përkatës " — për të vendosur vlerën në "0" . Për të fikur shpejt zonën e gatimit, shtypini në të njëjtën kohë butonat përkatës + dhe —. Do të dëgjoni një bip të shkurtër dhe në njësinë e ekranit do të shfaqet "0" .

Në qoftë se fuqia e të gjitha zonave të gatimit është vendosur në "0" , zona e gatimit do të fiket automatikisht pas disa sekondave.

Treguesi i nxehtësisë së mbetur

Sapo të fiket një zonë e nxehtë gatimi ose e gjithë pjatura e gatimit, do të shfaqet sa vijon:

- "H" zona e gatimit është e nxehtë;

Sa kohë do të shfaqet kjo, varet nga niveli i fuqisë dhe sa gjatë është aktivizuar një zonë gatimi. Kur shenja "H" zhduket, në disa raste zona e gatimit mund të jetë ende e nxehtë (defekt i energjisë, në zonën e gatimit është lënë një tenxhere e nxehtë, etj.). Tregohuni të kujdesshëm pasi ka rrezik për djegie! Në rast të defektit të energjisë ndërkohë që zonat e gatimit janë ende të nxehta, në ekran do të vazhdojë të pulsojë shenja "H" . Kjo tregon se zona e gatimit mund të jetë ose mund të mos jetë e nxehtë, në varësi të kohëzgjatjes së defektit të energjisë.



INFORMACION!

Pajisja elektroshtëpiake është testuar në fabrikë dhe zonat e gatimit janë nxehur. Për këtë arsye, për pak kohë pasi pajisja elektroshtëpiake të lidhet për herë të parë në shtëpinë tuaj në ekran mund të pulsojë "H" .



INFORMACION!

Kur zhduket shenja "H" , zona e gatimit mund të jetë ende e nxehtë. Rrezik djegie!

Koha maksimale e gatimit

Për siguri, koha e gatimit për çdo zonë gatimi është e kufizuar deri në një kohëzgjatje maksimale. Kohëzgjatja maksimale varet nga niveli i fuqisë më të fundit të vendosur. Në qoftë se niveli i fuqisë nuk ndryshohet, zona e gatimit do të fiket automatikisht pasi të arrihet kohëzgjatja maksimale e gatimit.

Niveli	↵	1	2	3	4	5	6	7	8	9	P
Koha maksimale e funksionimit (orë)	8	8	8	6	6	4	4	2	1,5	1,5	1

Fikja e të gjithë pianurës së gatimit

Shtypeni butonin on/off (A) për të fikur të gjithë pianurën. Pjanura do të bëjë bip dhe të gjithë treguesit do të fiken, me përjashtim të treguesve për zonat e gatimit që janë ende të nxehta, për të cilat treguesi i nxehtësisë "H" së mbetur do të mbetet i ndezur.

Cilësimet e përdoruesit

Ju mund të rregulloni volumin e sinjalit akustik, kohëzgjatjen e sinjalit akustik dhe cilësimet e bllokimit automatik. Menuja e vendosjes së cilësimeve mund të aktivizohet brenda dy minutave pas lidhjes së pajisjes elektroshtëpiake me rrjetin elektrik, duke shtypur dhe mbajtur të shtypur butonin e ndalimit ((Stop&Go). për afërsisht 3 sekonda, ndërkohë që pajisja elektroshtëpiake është fikur.

Parametri i parë "Uo" do të shfaqet në ekranin e kohëmatjes, duke treguar volumin e sinjaleve akustike. Shtypeni butonin e kohëmatjes (M, N) për të zgjedhur llojin e cilësimit.

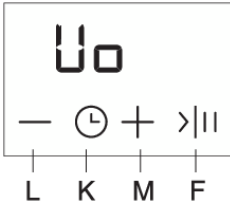

Uo volumi i sinjalit akustik dhe i alarmit

So kohëzgjatja e alarmit

Lo Bllokimi automatik



Vlera e vendosur aktualisht do të shfaqet në të djathtë të ekraneve për nivelin e fuqisë të zonës së gatimit . Vlera mund të rregullohet duke

shtypur butonat + ose - për zonën e përparme djathtas të gatimit. Të gjithë parametrat mund të konfirmohen dhe të ruhen duke shtypur dhe mbajtur të shtypur butonin e ndalimit (Stop&Go) për 2 sekonda. Pastaj, do të dëgjohet një bip i shkurtër. Në qoftë se nuk doni të ruani cilësimet e parametrin të ri, mbylleni modalitetin e cilësimeve të përdoruesit duke shtypur butonin on/off.

Volumi i sinjalit akustik dhe alarmit (zëshmëria) "Uo"

Mund të vendosen vlerat e mëposhtme:

00 në ekran = e fikur (nuk aplikohet për alarmin dhe për sinjalin akustik të gabimit)

01 në ekran = volum minimal

02 në ekran = volum mesatar

03 në ekran = volum maksimal (i paracaktuar)

Pas çdo ndryshimi do të dëgjohet një sinjal i shkurtër akustik, me volumin e sapo caktuar.

Kohëzgjatja e alarmit akustik "So"

Mund të vendosen vlerat e mëposhtme:

05 në ekran = 5 sekonda

1.0 në ekran = 1 minutë

2.0 në ekran = 2 minuta (e paracaktuar)

Bllokimi i sigurisë për fëmijë "Lo"

Në qoftë se funksioni i bllokimit automatik është aktivizuar në modalitetin e cilësimeve të përdoruesit, pjanura e gatimit do të bllokohet automatikisht sa herë që ajo të fiket.

00 në ekran = e fikur (e paracaktuar)

01 në ekran = e ndezur

Mirëmbajtja dhe pastrimi

Pas çdo përdorimi, prisni që sipërfaqja e xhamit prej qeramike te ftohet dhe pastrojeni. Në të kundërt, të gjitha papastërtitë e mbetura do të digjen mbi sipërfaqen e nxehtë herën tjetër që do të përdorni pllakën e gatimit.

Për mirëmbajtjen normale të pllakës së gatimit prej xhami qeramike, përdorni produkte speciale të cilat krijojnë një film mbrojtës mbi sipërfaqe, për të mos i lejuar pislleqet të ngjiten mbi të.

Përpara çdo përdorimi të sipërfaqes prej xhami qeramike, fshijeni pluhurin ose të gjitha papastërtitë e tjera të cilat mund të gërvishin sipërfaqen, si nga pllaka ashtu edhe nga fundi i tiganit.

INFORMACION!

Leshi i çelikut, sfungjerët e ashpër pastrues dhe pluhurat gërryes mund të gërvishin sipërfaqen. Sipërfaqja mund të dëmtohet edhe nga pastruesit sprej agresivë dhe nga pastruesit e lëngshëm të papërshtatshëm.

Sinjalistika mund të fshihet kur përdoren pastrues agresivë ose gërryes apo enë gatimi me fund të trashë ose të dëmtuar.

Përdorni një leckë të butë të lagur për të hequr papastërtitë e vogla. Pastaj fshijeni sipërfaqen për ta tharrë.

Hiqini njollat e ujit me një tretësirë të hollë uthulli. Megjithatë, mos e përdorni këtë tretësirë për të fshirë kornizën (vetëm në disa modele) pasi ajo mund të humbasë shkëlqimin. Mos përdorni pastruesja sprej agresivë ose agjentë zhblokuës.

Përdorni pastruesja specialë për xhamin prej qeramike për pislleqet e forta. Shikoni udhëzimet e prodhuesit. Sigurohuni që të hiqni krejtësisht çdo mbetje pastruesi pas procesit të pastrimit, pasi ato mund të dëmtojnë sipërfaqen e xhamit prej qeramike kur të nxehtet zona e gatimit.

Hiqini mbetjet e forta dhe të djegura me një kruajtës. Kini kujdes të mos lëndoheni kur të përdorni kruajtësin.

INFORMACION!

Kruajtësja nuk përfshihet në pjesët e pajisjes.

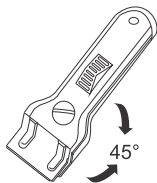

INFORMACION!

Përdoreni kruajtësin vetëm kur papastërtia nuk mund të hiqet me një leckë të lagur ose me pastruesja specialë për sipërfaqet prej xhami qeramike.

Mbajeni kruajtësin në këndin e duhur (45° deri në 60°). Shtyjeni me kujdes kruajtësin në drejtim të xhamit dhe rrëshqiteni mbi shenjën për të hequr papastërtinë. Sigurohuni që doreza plastike e kruajtësit (në disa modele) të mos bjerë në kontakt me zonën e nxehtë të gatimit.

INFORMACION!

Mos e shtyni kruajtësin në drejtimin pingul drejt xhamit dhe mos e kruani sipërfaqen e pllakës me majën apo me teahun e tij.

Hiqni menjëherë duke përdorur një kruajtës të gjithë sheqerin ose ushqimet që përmbajnë sheqer nga pllaka e qeramiks, edhe sikur pllaka të jetë ende e nxehtë, pasi sheqeri mund të dëmtojë përgjithmonë në sipërfaqen e xhamit prej qeramike.

Tabela e zgjidhjes së problemeve dhe gabimeve

Gjatë periudhës së garancisë, vetëm një qendër shërbimi e autorizuar nga prodhuesi mund të kryejë çdo lloj riparimi.

Përpara bërjes së çdo lloj riparimi, sigurohuni që pajisja elektroshtëpiake është e shkëputur nga rrjeti elektrik qoftë duke hequr siguresën apo duke e shkëputur spinën nga priza në mur.

Çdo riparim i paautorizuar i pajisjes mund të rezultojë në goditje elektrike dhe rrezik në qark të shkurtër; prandaj, mos i kryeni ato. Lërijani një punë të tillë një eksperti ose një tekniku shërbimi.

Në rast të problemeve të vogla me funksionimin e pajisjes, kontrolloni këtë manual për të parë nëse mund ta zgjidhni vetë problemin.

Nëse pajisja nuk po funksionon siç duhet ose aspak për shkak të funksionimit ose trajtimit të papërshtatshëm, një vizitë nga një teknik shërbimi nuk do të jetë falas, madje edhe gjatë periudhës së garancisë.

Ruani udhëzimet për referencë në të ardhmen dhe kalojini ato çdo pronari ose përdoruesit të ardhshëm të pajisjes.

Në vijim janë disa këshilla për të rregulluar disa nga problemet e zakonshme.

Problemi/defekti	Shkaku
Bie shpesh siguresa kryesore e shtëpisë suaj.	Thërrisni një teknik shërbimi.
Sinjali dhe shfaqja e vazhdueshme 	Është derdhur ujë mbi sipërfaqen e sensorëve ose një objekt është vendosur mbi sensorë. Fshini sipërfaqen e sensorit.
F në ekran	Kjo tregon se ka pasur një gabim gjatë përdorimit.

Nëse problemet vazhdojnë pavarësisht respektimit të këshillave të mësipërme, telefononi një teknik të autorizuar shërbimi. Riparimi ose ndonjë pretendim garancie që rezulton nga lidhja ose përdorimi i gabuar i pajisjes nuk do të mbulohet nga garancia. Në këtë rast, përdoruesi do të mbulojë koston e riparimit.



PARALAJMËRIM!

Përpara riparimit, shkëputeni pajisjen nga rrjeti elektrik (duke hequr siguresën ose duke hequr spinën nga priza në mur).

Instalimi i një plite inkaso

Procedura e instalimit

- Banaku duhet të jetë krejtësisht i niveluar.
- Mbroni në mënyrë të përshtatshme skajet e hapjes së prerë.
- Lidhni pianurën e gatimit me furnizimin me energji elektrike (shih udhëzimet për lidhjen e pianurës së gatimit me furnizimin me energji elektrike).
- Fusni pianurën në hapjen e prerë.

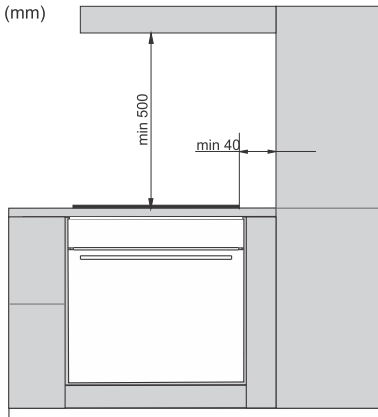

- Instalimi i pajisjes në një tavolinë pune kuzhine dhe lidhja e saj me rrjetin elektrik mund të kryhet vetëm nga një teknik i kualifikuar siç duhet.
 - Rimesoja ose rifinitura të tjera të pjesës së mobiljeve të kuzhinës në të cilën do të vendoset pianura duhet të trajtohen me ngjitës rezistent ndaj nxehtësisë (100°C); përndryshe, rifinitura e tavolinës së punës mund të zbardhet ose të deformohet.
 - Përdorimi i rifiniturave prej druri solid në skajet e tavolinës së punës pas zonës së gatimit lejohet në qoftë se toleranca ndërmjet skajeve dhe pianurës së gatimit nuk është më e vogël sesa ajo që jepet në planet e instalimit.
 - Pianura e gatimit është e dimensionuar për t'u vendosur në tavolinën e punës mbi një pjesë të mobiljeve të kuzhinës, me gjerësi 600 mm ose më shumë.
-
- Elementet e kuzhinës të varura ose të montuara në mur duhet të instalohen aq lart sa të mos ndërhyjnë në procesin e punës.
 - Distanca midis pianurës së gatimit dhe aspiratorit të kuzhinës nuk duhet të jetë më e vogël se sa tregohet në udhëzimet për instalimin e aspiratorit të kuzhinës. Distanca minimale është 500 mm.
 - Distanca midis skajit të pajisjes dhe elementit pranë mobiljeve të kuzhinës duhet të jetë jo më pak se 40 mm.
 - Përdorimi i rifiniturave prej druri solid në skajet e tavolinës së punës pas zonës së gatimit lejohet në qoftë se toleranca ndërmjet skajeve dhe pianurës së gatimit nuk është më e vogël sesa ajo që jepet në planet e instalimit.
 - Distanca minimale midis pianurës së integruar të gatimit dhe murit të pasmë tregohet në vizatimin e instalimit.

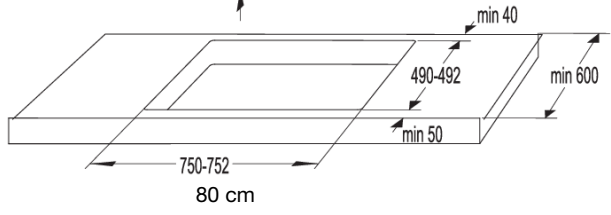
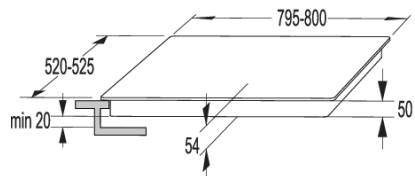
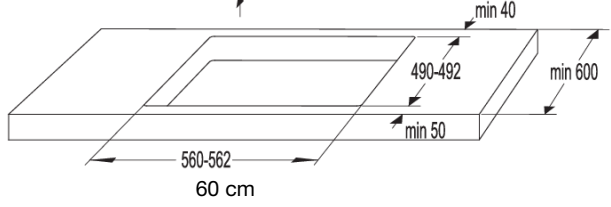
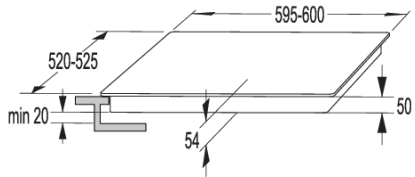
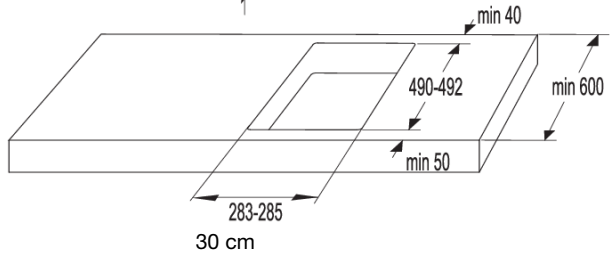
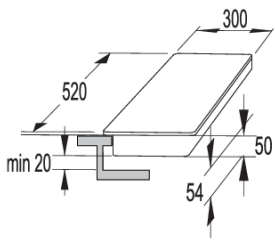

Përdorimi i kapëses së fiksimit

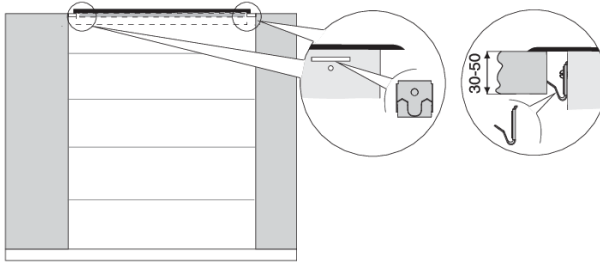

- Syprina duhet të jetë e niveluar Mbroni sipërfaqet e prera.
- Përdorni katër vidat (4x) për të bashkuar elementët në vrimë, dhe ata të shkëputur në pjesën e përparme dhe pasme të murit të vatrës së gatimit.
- Vendoseni vatrëne gatimit në pjesën e prerë dhe shtyjeni fortë drejt syprinës nga sipër.
- Mos përdorni kaçavidat më të gjata se 6.5 mm për të përfurcuar pjesën e shkëputur.

Vrima ajri në pjesën e poshtme të dollapit të kuzhinës



INFORMACION!

Funksionimi normal i komponentëve elektronikë të plitës së gatimit me induksion kërkon qarkullim të mjaftueshëm të ajrit.

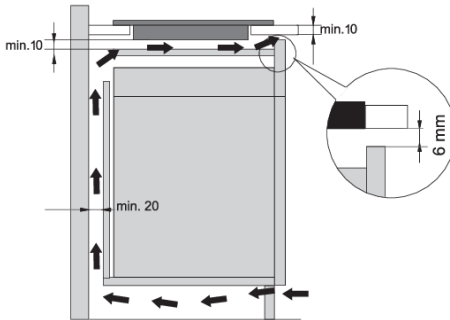

Dollapi i poshtëm me një sirtar

- Duhet të ketë një hapje me një lartësi prej jo më pak sesa 140 mm përgjatë gjithë gjerësisë së dollapit në murin e pasëm të dollapit. Gjithashtu, duhet të ketë një hapje prej të paktën 6 mm në pjesën e përparme përgjatë gjithë gjerësisë së dollapit.
 - Një panel ndarës horizontal duhet të instalohet poshtë pianurës së gatimit përgjatë gjithë gjatësisë së saj. Duhet të ketë të paktën 10 mm hapësirë midis skajit të poshtëm të pajisjes dhe panelit ndarës. Duhet të lejohet ventilimi adekuat nga ana e pasme.
- Pianura është e pajisur me një ventilator të vendosur në pjesën e poshtme të saj. Nëse ka një sirtar poshtë kabinetit të kuzhinës, mos e përdorni për të ruajtur objekte të vogla ose letra, pasi këto mund të dëmtojnë ventilatorin dhe sistemin e ftohjes nëse thithen në ventilator. Për më tepër, mos e përdorni sirtarin për të ruajtur letër alumini ose substanca apo lëngje të ndezshme (të tilla si spërkatës). Mbajini këto substanca larg nga pianura e gatimit. Rrezik shpërthimi!
 - Duhet të ketë të paktën 20 mm hapësirë midis përmbajtjes së sirtarit dhe vrimave hyrëse të ventilatorit.

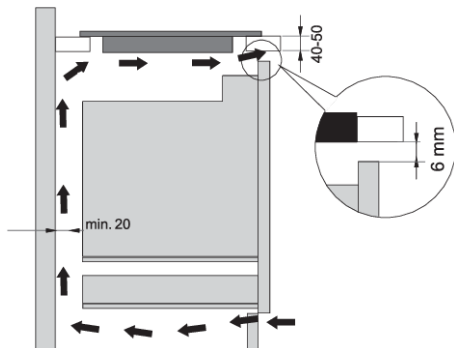

Dollap në pjesën e poshtme me një furrë

- Instalimi i një furre nën pianurën me induksion është i mundur për llojet e furrave me një ventilator ftohës.
- Përpara instalimit të furrës, muri i pasmë i kabinetit të kuzhinës duhet të hiqet në zonën e hapjes për instalim.
- Përveç kësaj, duhet të ketë një hapje prej të paktën 6 mm në anën e përparme, përgjatë gjithë gjerësisë së kabinetit.
- Nëse janë të instaluara pajisje të tjera nën pianurën e gatimit me induksion, nuk mund të garantojmë funksionimin e saktë të tyre.

Instalimi në sipërfaqen e punës

Pajisjet pa skaje me shumë anë apo korniza dekorative, janë të përshtatshme për montim.



Instalimi i pajisjes

Pajisja mund të instalohet në një banak që i reziston temperaturës dhe ujit, siç është për shembull një banak guri (natyror), (mermeri, graniti), ose dru masiv (skajet përgjatë hapësirës së caktuar të jenë të vulosura). Kur të bëni instalime në një banak qeramike, druri ose xhami, duhet të përdoret një nën-strukturë druri. Struktura nuk furnizohet bashkë me pajisjen. Pajisja mund të instalohet vetëm në një banak të përbërë nga materiale të tjera pasi të jeni konsultuar me prodhuesin e banakut dhe të keni marrë miratimin e tij të shprehur. Dimensioni i brendshëm i njësisë bazë duhet të jetë të paktën i barabartë me dimensionin e brendshëm të pajisjes. Kjo do të lejojë heqjen e thjeshtë të pajisjes nga banaku. Vendosni shirit ngjitës përgjatë perimetrit të pjesës së poshtme të panelit prej xhami.

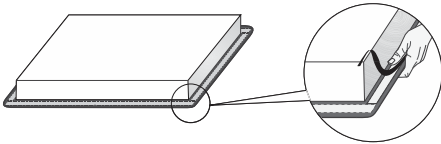

Së pari, fusni kabllon e rrymës përmes hapësirës së prerë. Vendoseni pajisjen mbi qendrën e hapësirës së prerë. Lidhni pajisjen me rrjetin elektrik (shih udhëzimet për lidhjen e pajisjes). Përpara se të mbyllni pajisjen, provoni funksionimin e saj. Mbyllni folenë midis pajisjes dhe banakut duke përdorur një ngjitës silikoni. Ngjitësi i silikonit që përdoret për mbylljen e pajisjes duhet të jetë rezistent ndaj temperaturës (në të paktën 160 °C). Sheshoni ngjitësin prej silikonit duke përdorur një mjet të përshtatshëm. Vini re udhëzimet për përdorimin e ngjitësit të zgjedhur prej silikonit. Mos e ndizni pajisjen derisa ngjitësi të jetë tharë plotësisht.



1. Ngjitës silikoni
2. Shiriti izolues

⚠ PARALAJMËRIM!

Tregoni vëmendje të veçantë ndaj dimensioneve të pjesëve të pajisjes me banak guri (natyral). Kur zgjidhni vulosës prej silikonit, vëreni materialin e banakut dhe konsultohuni me prodhuesin e banakut. Përdorimi i vulosësve të papërshtatshëm prej silikonit mund të rezultojë në çngjyrosje të përhershme të disa pjesëve.

Largimi i pajisjes së inkuorporuar.

Shkëputeni pajisjen nga rrjeti elektrik. Përdorni një mjet të përshtatshëm për të hequr rondelen e silikonit nga perimetri. Hiqeni pajisjen duke e shtyrë lart nga ana e poshtme.

⚠ PARALAJMËRIM!

Mos u përpiqni ta hiqni pajisjen nga ana e sipërme e banakut.

⚠ PARALAJMËRIM!

Departamenti i shërbimit do të jetë përgjegjës vetëm për riparimin dhe servisin e pianurës së gatimit. Konsultohuni me shitësin tuaj të specializuar të pajisjeve të kuzhinës në lidhje me riinstalimin (montimin) e pianurës së gatimit.

Banak prej guri

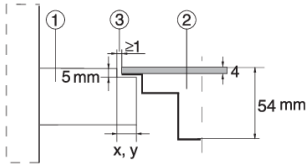

1. Banaku
2. Pajisja
3. Interval kohe

Duke pasur parasysh margjinën e gabimit (tolerancën) për pianurën qeramike prej xhami që ka pajisja dhe dimensionet e hapësirës së prerë në banak, foleja është e rregullueshme (min. 2 mm).

Banak prej qeramike, druri ose xhami

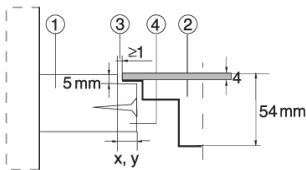

1. Banaku
2. Pajisja
3. Interval kohe
4. Kornizë prej druri, trashësia 16 mm

Duke pasur parasysh margjinën e gabimit (tolerancën) për pianurën qeramike prej xhami që ka pajisja dhe dimensionet e prerjes në banak, foleja është e rregullueshme (min. 2 mm). Instaloni kornizën prej druri 5,5 mm poshtë skajit të sipërm të banakut (shih figurën).

Respektoni rrezet e skajeve të xhamit (R10, R2) kur bëni hapësirën.

HAPËSIRA E PRERË E QELQIT

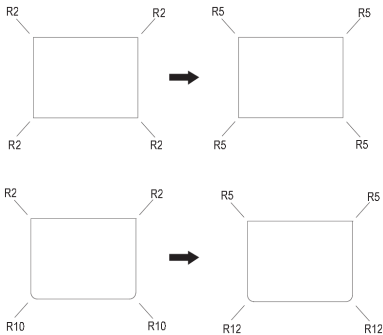

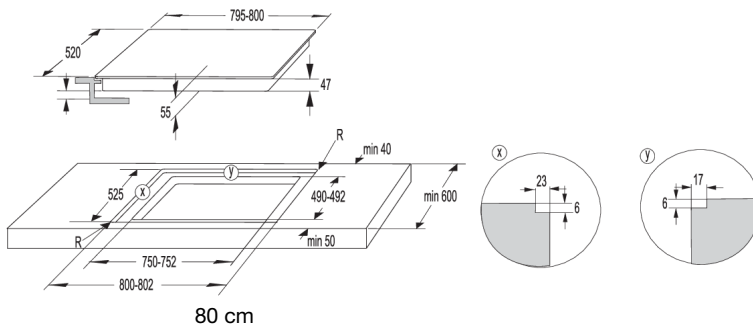
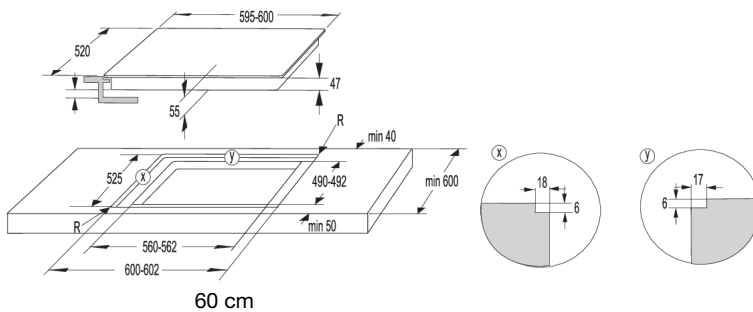
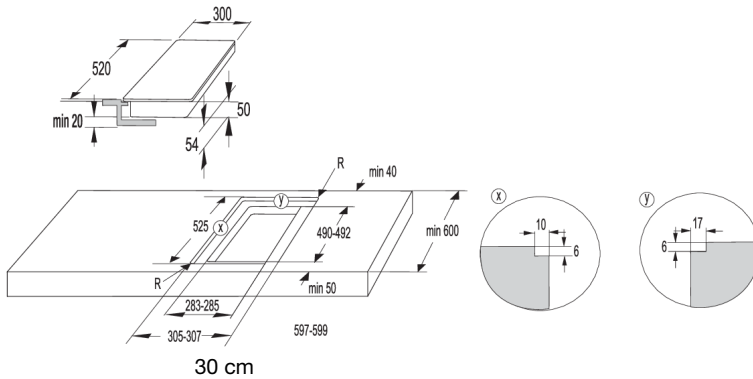

⚠ PARALAJMËRIM!

Nëse furra është e instaluar nën një pianurë gatimi të montuar brenda, atëherë trashësia e tavolinës së punës duhet të jetë të paktën 40 mm!

Përshtatja e rondelës me shkumë



INFORMACION!

Disa pajisje janë të pajisura me rondelë!

Përpara se të instaloni pajisjen në një tavolinë pune kuzhine, ngjisni rondelen e shkumës të ofruar bashkë me pajisjen në pjesën e poshtme të pianurës qeramike prej xhami. Hiqni filmin mbrojtës nga rondela. Ngjisni rondelen në pjesën e poshtme të xhamit (2-3 mm larg skajit). Rondela duhet të aplikohet përgjatë gjithë skajit të xhamit. Rondela mund të mos mbivendoset në qoshe. Kur fiksoni rondelën, sigurohuni që të mos dëmtohet nga ose në kontakt me ndonjë objekt të mprehtë.

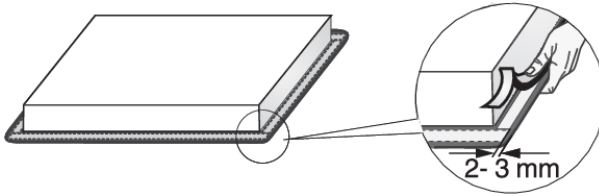

PARALAJMËRIM!

Mos e instaloni pajisjen pa këtë rondelë!

Lidhja e plitës së gatimit me rrjetin e energjisë

- Mbrojtja e rrjetit të rrymës duhet të jetë në përputhje me rregullat përkatëse.
- Përpara lidhjes së pajisjes, sigurohuni se tensioni i përcaktuar në pllakën e të dhënave të përputhet me tensionin e rrjetit të energjisë.
- Duhet të ketë një pajisje furnizimi në instalimin elektrik që mund të shkëpusë lidhjen e të gjitha poleve të pajisjes nga rrjeti i rrymës, me një tolerancë minimale prej 3 mm ndërmjet kontakteve kur është e hapur. Pajisjet e përshtatshme përfshijnë siguresat, çelsat mbrojtës, etj.
- Lidhja duhet të rregullohet në korent dhe siguresa.
- Pas instalimit, pjesët që mbartin korent elektrik dhe pjesët e izoluar do të mbrohen kundrejt kontaktit.

PARALAJMËRIM!

Pajisja mund të lidhet vetëm nga një ekspert i autorizuar. Lidhja e gabuar mund të shkatërrojë pjesë të pajisjes. Në këtë rast, nuk ka të drejtë garancie! Shkëputeni pajisjen nga rrjeti elektrik përpara çdo operacioni riparimi apo mirëmbajtjeje.

Diagrami i lidhjes

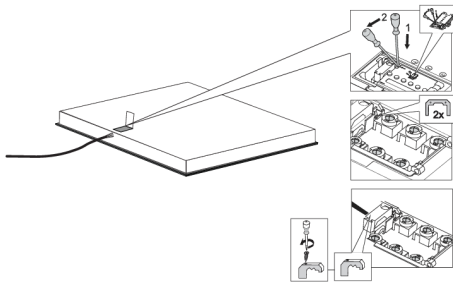

- Kontrolloni tensionin. Përpara lidhjes së pajisjes, sigurohuni se tensioni i përcaktuar në pllakën e të dhënave të përputhet me tensionin e rrjetit të energjisë. Tensioni i rrjetit tuaj elektrik (220–240 V midis L dhe N) duhet të kontrollohet nga një ekspert duke përdorur një pajisje matëse të përshtatshme.
- Hapni kapakun e kutisë së terminalit për lidhje.
- Lidhni telat sipas llojit të pajisjes suaj.
- Telat bashkues janë dhënë në terminalin e lidhjes.

Kabli elektrik

(pajisje pa kablo elektrike)

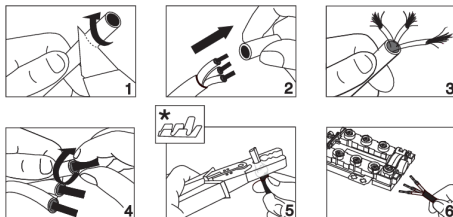

- Sa vijon mund të përdoren për lidhje:
- Kablo lidhës të izoluar me PVC, të llojit H05V2V2-F me përcjellës mbrojtës të verdhë me jeshil ose kablo të njëjtë apo më të mirë.
- Diametri i kablos së jashtme duhet të jetë së paku 8.00 mm.
- Kaloni kabllon e rrymës përmes një lehtësuesi të tendosjes së kabllot (kapëse) i cili

* Kapuçat metalikë nuk jepen



INFORMACION!

Ne rekomandojmë përdorimin e kapuçave metalikë prej teli elektrik (terminalët fundore).

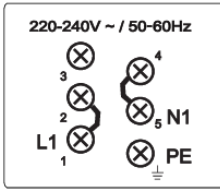

Lidhja njëfazore (32 A)

- Lidhja njëfazore (1 1N, 220–240 V~ /50–60 Hz):
 - Tensioni ndërmjet përcjellësit të linjës dhe përcjellësit neutral është 220–240 V~. Instaloni një tel bashkues ndërmjet terminalëve 1 dhe 2 dhe ndërmjet terminalëve 4 dhe 5.
 - Qarku duhet të pajiset me një siguresë prej të paktën 32 A. Sipërfaqja e prerjes tërthore të bërthamës së kabllos së rrymës duhet të jetë së paku 4 mm².

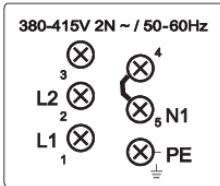

Lidhja 2 fazore (16A)

- 2 faza, 1 përcjellës neutral (2 1N, 380–415 V~ /50–60 Hz):
 - Tensioni ndërmjet përcjellësit të linjës dhe përcjellësit neutral është 220–240 V~.; tensioni ndërmjet linjave është 380–415 V~. Instaloni një tel bashkues ndërmjet terminalëve 4 dhe 5. Qarku duhet të përshtatet me të paktën dy siguresa, ku secila të jetë të paktën 16 A . Zona e prerjes tërthore të bërthamës së kabllos së energjisë duhet të jetë së paku 1,5 mm².
- 2 faza, 2 përcjellës neutralë (2 2N, 220–240 V 2 2N ~ /50–60Hz):
 - Tensioni ndërmjet fazave dhe përcjellësit neutral është 220-240 V~.
 - Qarku duhet të përshtatet me të paktën dy siguresa, ku secila të jetë të paktën 16 A . Zona e prerjes tërthore të bërthamës së kabllos së energjisë duhet të jetë së paku 1,5 mm².

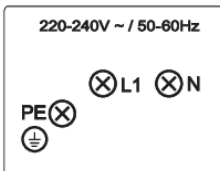
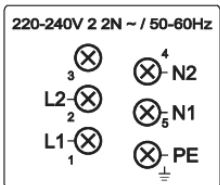

Pajisjet elektroshtëpiake me një gjerësi prej 30 centimetrash (dy zona gatimi) lejojnë vetëm lidhjen monofazë. Diametri I kablilit elektrik duhet të jetë të paktën 1.5 mm²!

Lidhja e kablos së energjisë

(pajisja me kablo elektrike)

- Pajisja duhet të lidhet drejtpërdrejt me rrjetin elektrik.
- Pajisjet për shkëputje nga rrjeti elektrik duhet të jenë në përputhje me rregulloret përkatëse.
- Mos e zgjasni kablлон e rrymës dhe mos e çoni mbi skaje të mprehta.
- Nëse pajisja është instaluar mbi një furrë, sigurohuni që kabloja e rrymës të mos jetë kurrë në kontakt me pjesët e nxehta të furrës.

Lidhja njëfazore

Lidhni pajisjen siç tregohet në Diagramin A. Nëse rrjeti juaj elektrik nuk lejon një siguresë 32 A, fuqia e pajisjes duhet të ulet ose të kufizohet përkatësisht.

Shih kapitullin Cilësimet e përdoruesit.

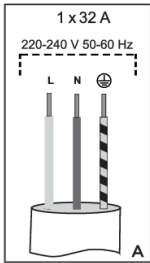

L = kafe
N = blu
⊕ = e verdhë/jeshile

Lidhja dyfazore

- Nëse rrjeti juaj elektrik ka 2 përcjellës të linjës dhe 1 përcjellës neutral, lidhni pajisjen siç tregohet në Diagramin B.
- Nëse rrjeti juaj elektrik ka 2 përcjellës të linjës dhe 2 përcjellës neutral, lidhni pajisjen siç tregohet në Diagramin C.

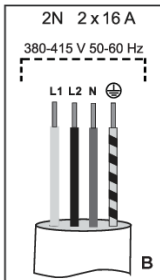

L1 = kafe
L2 = e zezë
N = blu
⊕ = e verdhë/jeshile

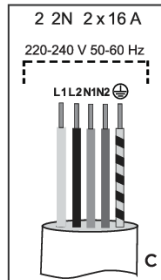

L1 = kafe
L2 = e zezë
N1 = blu
N2 = gri
⊕ = e verdhë/jeshile
vetëm për NL!

Hedhja



Paketimi përbëhet prej materialesh miqësore ndaj mjedisit dhe mund të riciklohet, të hidhet ose të shkatërrohet pa asnjë rrezik për mjedisin. Për këtë qëllim, materialet e paketimit janë etiketuar në mënyrë të përshtatshme.

Simboli në produkt ose në ambalazhin e tij tregon se produkti nuk duhet të trajtohet si mbeturinë normale shtëpiake. Çojeni produktin në një qendër të autorizuar grumbullimi për përpunimin e mbeturinave të pajisjeve elektrike dhe elektronike.

Hedhja e rregullt e produktit do të ndihmojë në parandalimin e të gjitha efekteve negative në mjedis dhe në shëndetin e njerëzve, të cilat mund të ndodhin në rast të heqjes së parregullt të produktit. Për informacion të detajuar mbi heqjen dhe përpunimin e produktit, ju lutemi të kontaktoni organin përkatës bashkiak, përgjegjës për menaxhimin e mbeturinave, shërbimin tuaj të hedhjes së mbeturinave ose dyqanin ku keni blerë produktin.

Ne rezervojmë të drejtën për ndryshime dhe gabime në udhëzimet e përdorimit.

gorenje
BY
ora'ito



708872-a4

