

ΟΔΗΓΙΕΣ ΧΡΗΣΗΣ

ΚΕΡΑΜΙΚΗ ΜΑΓΕΙΡΙΚΗ

ΕΣΤΙΑ

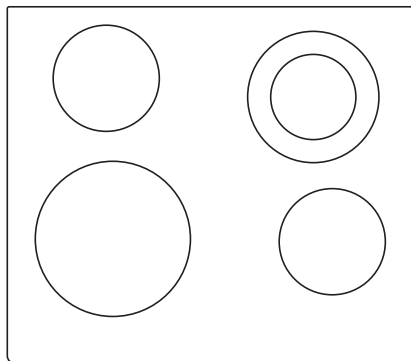

Σας ευχαριστούμε για την εμπιστοσύνη σας και την αγορά της συσκευής μας.

Το παρόν λεπτομερές εγχειρίδιο οδηγιών παρέχεται για να καταστεί η χρήση του προϊόντος ευκολότερη. Οι οδηγίες θα σας επιτρέψουν να μάθετε τη νέα σας συσκευή το συντομότερο δυνατόν.

Βεβαιωθείτε ότι έχετε λάβει μια συσκευή χωρίς φθορές. Εάν υπάρχουν φθορές από τη μεταφορά, παρακαλούμε επικοινωνήστε με το κατάστημα από το οποίο αγοράσατε τη συσκευή ή την τοπική αποθήκη από την οποία την προμηθευτήκατε. Ο αριθμός τηλεφώνου μπορεί να βρεθεί στο τιμολόγιο ή στο δελτίο παράδοσης.

Οι οδηγίες εγκατάστασης και σύνδεσης παρέχονται σε ξεχωριστό φύλλο.

Οι οδηγίες χρήσης, εγκατάστασης και σύνδεσης διατίθενται επίσης στην ιστοσελίδα μας:

<http://www.gorenje.com>

Τα ακόλουθα σύμβολα χρησιμοποιούνται σε όλο το εγχειρίδιο και έχουν τις παρακάτω ερμηνείες:

 **ΠΛΗΡΟΦΟΡΙΕΣ!**
Πληροφορίες, συμβουλές, υποδείξεις, ή συστάσεις

 **ΠΡΟΕΙΔΟΠΟΙΗΣΗ!**
Προειδοποίηση - γενικός κίνδυνος

Περιεχόμενα

Προφυλάξεις ασφαλείας	4
Άλλες σημαντικές προειδοποιήσεις ασφαλείας	6
Πριν απο την συνδεση της συσκευης	7
Περιγραφή συσκευής	8
Τεχνικες προδιαγραφες	8
Πριν τη χρηση της συσκευης για πρωτη φορα	8
Υαλοκεραμικη ζωνη μαγειρεματος	9
Συμβουλες για τα μαγειρικα σασ σκευη	9
Συμβουλες εξοικονομησις ενεργειας	9
Λειτουργία της εστίας μαγειρέματος	10
Μονάδα ελέγχου	10
Ενεργοποίηση της εστίας	11
Ενεργοποίηση των ζωνών μαγειρέματος	11
Αυτόματη γρήγορη θέρμανση	12
Πίνακας αυτόματης γρήγορης θέρμανσης	12
Εκτεταμένη ζώνη μαγειρέματος	13
Power zone - ζώνη μαγειρέματος με ενίσχυση ισχύος	13
Κλειδώμα για παιδια	14
Λειτουργιες χρονοδιακοπη	15
Παυση της διαδικασιας μαγειρεματος με την λειτουργια Stop&Go	16
Λειτουργία μνήμης	16
Αυτόματη απενεργοποίηση	16
Απενεργοποίηση της ζώνης μαγειρέματος	17
Ενδεικτικό εναπομένουσας θερμότητας	17
Μέγιστος χρόνος μαγειρέματος	17
Απενεργοποίηση ολόκληρης της εστίας μαγειρέματος	17
Ρυθμίσεις χρήστη	18
Συντήρηση & καθαρισμος	19
Πίνακας αντιμετώπισης προβλημάτων	20
Εγκατάσταση εντοιχιζόμενης εστίας	21
Διαδικασία εγκατάστασης	21
Εγκατασταση κλιπ στήριξης	23
Αεραγωγοί στο κάτω ντουλάπι της κουζίνας	23
Χωνευτή εγκατάσταση σε πάγκο	24
Τοποθέτηση της αφρώδους φλάντζας	29
Σύνδεση της εστίας μαγειρέματος στην παροχή ρεύματος	30
Διάγραμμα σύνδεσης	30
Απόρριψη	33

Προφυλάξεις ασφαλείας



ΣΗΜΑΝΤΙΚΕΣ ΠΡΟΦΥΛΑΞΕΙΣ ΑΣΦΑΛΕΙΑΣ – ΔΙΑΒΑΣΤΕ ΠΡΟΣΕΚΤΙΚΑ ΤΙΣ ΟΔΗΓΙΕΣ ΚΑΙ ΦΥΛΑΞΤΕ ΤΕΣ ΓΙΑ ΜΕΛΛΟΝΤΙΚΗ ΑΝΑΦΟΡΑ.

Η συσκευή αυτή δεν προορίζεται για χρήση από παιδιά κάτω των 8 ετών ή άτομα με μειωμένες σωματικές ή πνευματικές ικανότητες ή έλλειψη εμπειρίας και γνώσης χωρίς επίβλεψη, ή αν δεν τους έχουν δοθεί σαφείς οδηγίες σχετικά με την ασφαλή χρήση της συσκευής, ώστε να κατανοήσουν όλους τους πιθανούς κινδύνους. Τα παιδιά δεν πρέπει να παίζουν με τη συσκευή. Ο καθαρισμός και η συντήρηση δεν πρέπει να γίνονται από παιδιά χωρίς επίβλεψη.

ΠΡΟΣΟΧΗ: Η συσκευή και μερικά από τα προσβάσιμα μέρη της μπορεί να θερμανθούν πολύ κατά τη διάρκεια της χρήσης. Πρέπει να λαμβάνεται μέριμνα ώστε να μην υπάρξει επαφή με τα θερμαντικά στοιχεία.

Κρατήστε μακριά τα παιδιά ηλικίας κάτω των 8 ετών, εκτός αν βρίσκονται υπό συνεχή επίβλεψη.

Μη χρησιμοποιείτε συσκευές καθαρισμού με ατμό ή καθαριστές υψηλής πίεσης για τον καθαρισμό της συσκευής, καθώς αυτό μπορεί να οδηγήσει σε ηλεκτροπληξία.

Η συσκευή δεν προορίζεται να ελέγχεται από εξωτερικά χρονόμετρα ή ειδικά συστήματα ελέγχου.

Η σταθερή καλωδίωση του κτιρίου πρέπει να ενσωματώνει μέσα αποσύνδεσης, σύμφωνα με τους κανόνες καλωδίωσης.

Αν το καλώδιο παροχής ρεύματος υποστεί ζημιά, πρέπει να αντικατασταθεί από τον κατασκευή, τον εξουσιοδοτημένο αντιπρόσωπο σέρβις, ή αντίστοιχα εξειδικευμένο τεχνικό, προκειμένου να αποφευχθεί κάθε κίνδυνος (μόνο για συσκευές που παρέχονται με καλώδιο σύνδεσης).

ΠΡΟΣΟΧΗ: Εάν η επιφάνεια είναι ραγισμένη, σβήστε τη συσκευή για να αποφύγετε την πιθανότητα ηλεκτροπληξίας. Απενεργοποιήστε όλες τις ζώνες μαγειρέματος από τα αντίστοιχα κουμπια τους και αφαιρέστε την ασφάλεια ή κλείστε τον κύριο διακόπτη ρεύματος, ώστε η συσκευή να απομονωθεί εντελώς από το δίκτυο ηλεκτρικής ενέργειας.

ΠΡΟΣΟΧΗ: Το μαγείρεμα με λίπος ή λάδι σε εστία χωρίς επίβλεψη μπορεί να είναι επικίνδυνο και να προκαλέσει πυρκαγιά. ΠΟΤΕ μην επιχειρήσετε να σβήσετε την φωτιά με νερό. Απενεργοποιήστε τη συσκευή και στη συνέχεια καλύψτε τη φλόγα π.χ. με ένα καπάκι ή μια πυρίμαχη κουβέρτα.

ΠΡΟΕΙΔΟΠΟΙΗΣΗ: κίνδυνος φωτιάς· μην αφήνετε ποτέ οτιδήποτε επάνω στις εστίες.

ΠΡΟΣΟΧΗ: Η διαδικασία μαγειρέματος πρέπει να εποπτεύεται συνεχώς. Το σύντομο μαγείρεμα πρέπει να επιτηρείται συνεχώς.

ΠΡΟΣΟΧΗ: Η συσκευή προορίζεται αποκλειστικά για μαγείρεμα. Μην τη χρησιμοποιήσετε για οποιοδήποτε άλλο σκοπό, π.χ. για θέρμανση δωματίου.

ΠΡΟΣΟΧΗ: Χρησιμοποιείτε μόνο καλύμματα εστιών σχεδιασμένα από τον κατασκευαστή της μαγειρικής συσκευής ή εκείνα που υποδεικνύονται από τον κατασκευαστή της συσκευής στις οδηγίες χρήσης ως κατάλληλα ή τα καλύμματα εστιών που περιλαμβάνονται στη συσκευασία. Η χρήση ακατάλληλων καλυμμάτων μπορεί να προκαλέσει ατυχήματα.

Μετά τη χρήση, απενεργοποιήστε την εστία με το αντίστοιχο πλήκτρο και μη βασίζεστε στον ανιχνευτή σκεύους.

Η συσκευή πρέπει να είναι συνδεδεμένη με σταθερή καλωδίωση που έχει ενσωματωμένα μέσα αποσύνδεσης. Η σταθερή καλωδίωση πρέπει γίνει σύμφωνα με τους κανόνες καλωδίωσης.

Άλλες σημαντικές προειδοποιήσεις ασφαλείας

Η συσκευή προορίζεται για οικιακή χρήση. Μην την χρησιμοποιήσετε για οποιοδήποτε άλλο σκοπό, όπως θέρμανση, στέγνωμα κατοικίδιων ή άλλων ζώων, χαρτιών, υφασμάτων, βοτάνων κ.λπ., καθώς αυτό μπορεί να οδηγήσει σε τραυματισμό ή κίνδυνο πυρκαγιάς.

Η συσκευή πρέπει να είναι συνδεδεμένη με σταθερή καλωδίωση που έχει ενσωματωμένα μέσα αποσύνδεσης. Η σταθερή καλωδίωση πρέπει γίνει σύμφωνα με τους κανόνες καλωδίωσης.

Αν κάποια άλλη ηλεκτρική συσκευή συνδέεται σε πρίζα ρεύματος AC κοντά στη συσκευή, φροντίστε το καλώδιο ρεύματος να μην έρχεται σε επαφή με τις θερμές ζώνες μαγειρέματος.

Αν το καλώδιο ρεύματος υποστεί ζημιά, πρέπει να αντικατασταθεί από τον κατασκευαστή ή από εξουσιοδοτημένο τεχνικό συντήρησης, για να αποφευχθεί κάθε κίνδυνος.

Μην χρησιμοποιείτε την υαλοκεραμική εστία ως χώρο αποθήκευσης γιατί μπορεί να προκληθούν γρατσουνιές ή άλλες βλάβες. Ποτέ μην θερμαίνετε φαγητό σε σκεύη από αλουμινόχαρτο ή πλαστικό στην εστία μαγειρέματος. Το αλουμινόχαρτο ή παρόμοια δοχεία μπορεί να λιώσουν και να προκαλέσουν πυρκαγιά ή ζημιά στην εστία.

Μην αποθηκεύετε αντικείμενα ευαίσθητα στη θερμότητα κάτω από τη συσκευή, όπως καθαριστικά ή απορρυπαντικά, δοχεία σπρέι, κλπ.

Ενδέχεται να υπάρχουν αναντιστοιχίες σε χρωματικές αποχρώσεις μεταξύ διαφορετικών συσκευών ή εξαρτημάτων σε μια σειρά λόγω διαφόρων παραγόντων, όπως διαφορετικές γωνίες υπό τις οποίες παρατηρούνται οι συσκευές, φόντα με διαφορετικά χρώματα, υλικά και φωτισμός δωματίου.

Πριν απο την συνδεση της συσκευης



ΠΡΟΕΙΔΟΠΟΙΗΣΗ!

Διαβάστε προσεκτικά τις οδηγίες χρήσης πριν τη σύνδεση της συσκευής. Η επισκευή ή οποιαδήποτε αξίωση εγγύησης που προκύπτει από λανθασμένη σύνδεση ή χρήση της συσκευής δεν καλύπτεται από την εγγύηση.

Περιγραφή συσκευής



ΠΛΗΡΟΦΟΡΙΕΣ!

Οι λειτουργίες και ο εξοπλισμός της συσκευής εξαρτώνται από το μοντέλο.

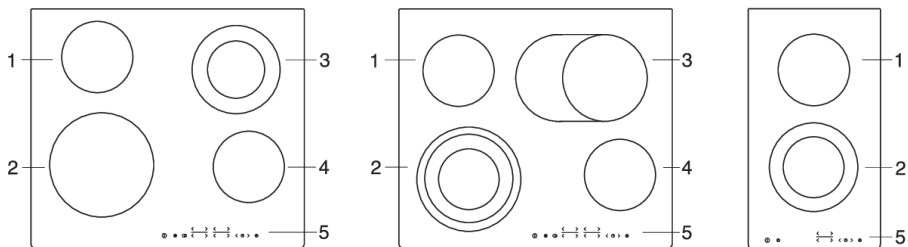

1. Ζώνη μαγειρέματος πίσω (αριστερά)
2. Ζώνη μαγειρέματος εμπρός (αριστερά)
3. Πίσω δεξιά ζώνη μαγειρέματος
4. Μπροστινή δεξιά ζώνη μαγειρέματος
5. Λειτουργία της εστίας μαγειρέματος

Τεχνικές προδιαγραφές

(ανάλογα με το μοντέλο)



- A. Αριθμός σειράς
- B. Κωδικός
- C. Τύπος
- D. Εμπορικό σήμα
- E. Αναγνωριστικό μοντέλου
- F. Τεχνικές προδιαγραφές
- G. Ενδείξεις/σύμβολα συμμόρφωσης

Η πινακίδα με τα βασικά στοιχεία της συσκευής βρίσκεται στην κάτω πλευρά της εστίας μαγειρέματος. Πληροφορίες για τον τύπο και το μοντέλο της συσκευής περιλαμβάνονται στο φύλλο εγγύησης.

Πριν τη χρήση της συσκευής για πρώτη φορά

Αν η εστία σας έχει **γυάλινη κεραμική** επιφάνεια, καθαρίστε την με ένα υγρό πανί και απορρυπαντικό σε υγρή μορφή. Μη χρησιμοποιείτε ισχυρά καθαριστικά, όπως καθαριστικά που μπορούν να προκαλέσουν γρατσουνιές, σκληρά σφουγγάρια πιάτων, ή μέσα αφαίρεσης λεκέδων.

Κατά την αρχική χρήση, μπορεί να εμφανιστεί η χαρακτηριστική "οσμή των νέων συσκευών", η οποία σταδιακά θα εξαφανιστεί.

Υαλοκεραμική ζώνη μαγειρέματος

- Οι εστίες μαγειρέματος είναι ανθεκτικές στις αλλαγές της θερμοκρασίας.
- Μην χρησιμοποιείτε την υαλοκεραμική εστία αν έχει ραγίσει ή σπάσει. Αν κάποιο αιχμηρό αντικείμενο πέσει πάνω στην εστία, η εστία μπορεί να σπάσει. Οι συνέπειες αυτών των περιστατικών μπορεί να είναι άμεσα ορατές ή να εμφανιστούν μετά από λίγο.
- Αν εμφανιστεί οποιαδήποτε ορατή ρωγμή στην εστία, διακόψτε αμέσως την παροχή ηλεκτρικού ρεύματος στη συσκευή.
- Βεβαιωθείτε ότι η ζώνη μαγειρέματος και ο πάτος του μαγειρικού σκεύους είναι καθαρά και στεγνά. Έτσι θα υπάρχει καλύτερη θερμική αγωγιμότητα και θα αποτραπούν τυχόν βλάβες στην επιφάνεια θέρμανσης.
- Μην τοποθετείτε άδεια μαγειρικά σκεύη πάνω στη ζώνη μαγειρέματος. Η ζώνη μαγειρέματος μπορεί να καταστραφεί αν τοποθετήσετε ένα άδειο σκεύος πάνω της. Πριν τοποθετήσετε ένα σκεύος πάνω στη ζώνη, σκουπίστε τον πάτο του σκεύους για καλύτερη μεταφορά θερμότητας.

Συμβουλές για τα μαγειρικά σας σκευη

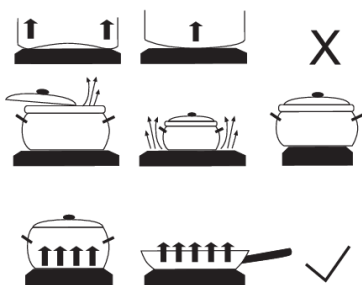

- Χρησιμοποιήστε μαγειρικά σκεύη καλής ποιότητας με επίπεδο και σταθερό κάτω μέρος.
- Η διάμετρος του κάτω μέρους του μαγειρικού σκεύους πρέπει να είναι ίση με την διάμετρο της ζώνης μαγειρέματος.
- Γυάλινα σκεύη με ειδική βάση μπορεί να χρησιμοποιηθούν στις ζώνες μαγειρέματος αν η διάμετρος του κάτω μέρους είναι ίση με την ζώνη μαγειρέματος. Τα σκεύη με μεγαλύτερη διάμετρο μπορεί να σπάσουν λόγω θερμικής έντασης.
- Βεβαιωθείτε ότι η κατσαρόλα ή το τηγάνι βρίσκεται στο κέντρο της ζώνης μαγειρέματος.

- Όταν χρησιμοποιείτε χύτρα ταχύτητας, ελέγχετε συνέχεια μέχρι να επιτευχθεί η σωστή πίεση. Πρώτα, ρυθμίστε τη ζώνη μαγειρέματος στη μέγιστη ισχύ. Στη συνέχεια, ακολουθώντας τις οδηγίες του κατασκευαστή της χύτρας ταχύτητας, χρησιμοποιήστε το σχετικό αισθητήρα για να μειώσετε την ένταση μαγειρέματος, τη σωστή στιγμή.
- Βεβαιωθείτε ότι υπάρχει αρκετό υγρό στη χύτρα ταχύτητας ή σε οποιοδήποτε άλλο μαγειρικό σκεύος. Λόγω της υπερθέρμανσης, αν τοποθετήσετε ένα άδειο σκεύος στη ζώνη μαγειρέματος μπορεί να προκληθεί ζημιά τόσο στο μαγειρικό σκεύος όσο και στη ζώνη μαγειρέματος.
- Όταν χρησιμοποιείτε ειδικά μαγειρικά σκεύη, ακολουθείτε τις οδηγίες του κατασκευαστή.

Συμβουλές εξοικονομησης ενεργειας

- Όταν αγοράζετε μαγειρικά σκεύη, λάβετε υπόψη ότι η διάμετρος που υποδεικνύεται στο σκεύος συνήθως αφορά την πάνω άκρη ή το καπάκι του, που συνήθως είναι μεγαλύτερη από τη διάμετρο του πάτου του σκεύους.

- Αν ένα φαγητό απαιτεί πολύ χρόνο για να μαγειρευτεί, χρησιμοποιήστε μια χύτρα ταχύτητας. Βεβαιωθείτε ότι υπάρχει πάντα αρκετό υγρό στη χύτρα ταχύτητας. Αν τοποθετήσετε μια άδεια χύτρα ταχύτητας πάνω στην εστία μαγειρέματος, μπορεί να υπερθερμανθεί και να προκληθεί ζημιά τόσο στη χύτρα όσο και στη ζώνη μαγειρέματος.
- Όταν είναι εφικτό, κλείνετε το μαγειρικό σκεύος με ένα καπάκι καταλλήλου μεγέθους. Χρησιμοποιείτε σκεύη που χωρούν την ποσότητα φαγητού που μαγειρεύετε. Το μαγείρεμα σε ένα μισογεμάτο μεγάλο σκεύος καταναλώνει πολύ περισσότερη ενέργεια.

Λειτουργία της εστίας μαγειρέματος

Μονάδα ελέγχου

(ανάλογα με το μοντέλο)

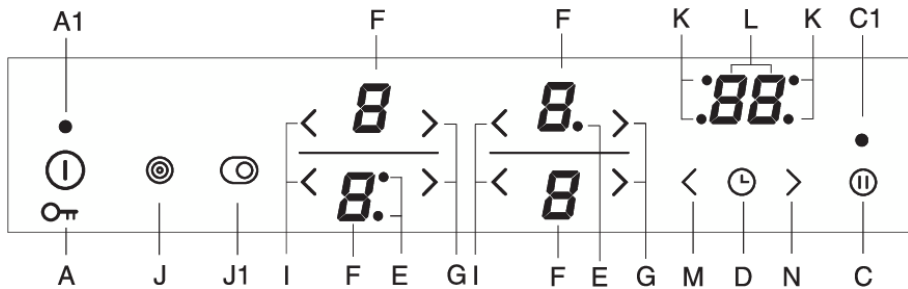

A Ενεργοποίηση / απενεργοποίηση / κλείδωμα συσκευής

A1 Λυχνία ένδειξης ενεργοποίησης συσκευής

C Πλήκτρο Stop & Go (παύση)

C1 Λυχνία ένδειξης παύσης (Stop & Go)

D Χρονοδιακόπτης απενεργοποίησης

E Φωτεινή ένδειξη εκτεταμένης ζώνης μαγειρέματος

F Ένδειξη επιπέδου ισχύος / εναπομένουσας θερμότητας

G Πλήκτρο αύξησης ισχύος (+)

I Πλήκτρο μείωσης ισχύος (-)

J Πλήκτρο ενεργοποίησης αριστερής εκτεταμένης ζώνης θερμότητας

J1 Πλήκτρο ενεργοποίησης δεξιάς εκτεταμένης ζώνης θερμότητας

K Λυχνία ένδειξης ενεργοποίησης χρονομετρητή ζώνης μαγειρέματος

L Ένδειξη χρονομετρητή

M Πλήκτρο αύξησης χρόνου

N Πλήκτρο μείωσης χρόνου

Ενεργοποίηση της εστίας

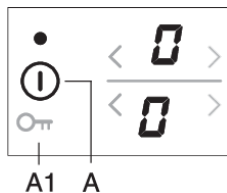

Αγγίξτε το πλήκτρο ενεργοποίησης / απενεργοποίησης (A) και κρατήστε το για 1 δευτερόλεπτο για να ενεργοποιήσετε την εστία. Η ένδειξη "0" θα εμφανιστεί στους δείκτες επιπέδου ισχύος. Θα ακουστεί ένα σύντομο ηχητικό σήμα και θα ανάψει μια φωτεινή ένδειξη πάνω από το πλήκτρο "on" ("ενεργοποίηση").



ΠΛΗΡΟΦΟΡΙΕΣ!

Αν δεν ενεργοποιηθεί κάποια ζώνη μαγειρέματος εντός 10 δευτερολέπτων, η εστία απενεργοποιείται.

Ενεργοποίηση των ζωνών μαγειρέματος

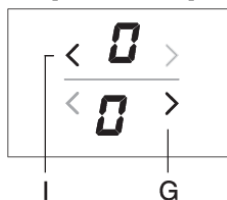

Μετά την ενεργοποίηση της εστίας (στα επόμενα 10 δευτερόλεπτα), ενεργοποιήστε την επιθυμητή ζώνη μαγειρέματος. Χρησιμοποιήστε τα πλήκτρα < και > για να επιλέξετε την επιθυμητή ρύθμιση για τη ζώνη μαγειρέματος. Εάν πατήσετε πρώτα το πλήκτρο >, το επίπεδο ισχύος θα ρυθμιστεί στο επίπεδο "9". Εάν αγγίξετε πρώτα το πλήκτρο <, το επίπεδο ισχύος θα ρυθμιστεί στο επίπεδο "4".

Αλλαγή ρυθμίσεων της ζώνης μαγειρέματος

Το επίπεδο ισχύος μπορεί να αλλάξει ανά πάσα στιγμή αγγίζοντας το αντίστοιχο πλήκτρο < ή >. Για να αυξήσετε ή να μειώσετε ταχύτερα το επίπεδο ισχύος, αγγίξτε παρατεταμένα το πλήκτρο < ή >.

Λειτουργία διατήρησης ζεστού φαγητού / αναθέρμανσης

Η ζώνη διατήρησης ζεστού φαγητού/αναθέρμανσης προορίζεται για το ζέσταμα φαγητού που είναι ήδη μαγειρεμένο. Για να ενεργοποιήσετε τη λειτουργία < >, επιλέξτε τη ρύθμιση μεταξύ 0 και 1.

Αυτόματη γρήγορη θέρμανση

Όλες οι ζώνες μαγειρέματος είναι εφοδιασμένες με ειδικό μηχανισμό που τις ρυθμίζει στη μέγιστη ισχύ κατά την έναρξη της διαδικασίας μαγειρέματος, ανεξάρτητα από την επιλεγμένη ρύθμιση ισχύος. Μετά από λίγο, η ισχύς της ζώνης μαγειρέματος επανέρχεται στο αρχικά ρυθμισμένο επίπεδο (1 έως 8).

Η λειτουργία αυτόματης γρήγορης θέρμανσης είναι κατάλληλη για φαγητά που πρέπει πρώτα να ζεσταθούν στο ανώτατο επίπεδο και στη συνέχεια να μαγειρευτούν για μεγάλο χρονικό διάστημα.

Η λειτουργία αυτόματης ταχείας θέρμανσης δεν είναι κατάλληλη για ρόδισμα, τηγάνισμα ή σοτάρισμα, για φαγητά που απαιτούν συχνό γύρισμα, άλειμμα, ή ανακάτεμα, ούτε για φαγητά που πρέπει να βράσουν για μεγάλο χρονικό διάστημα σε χύτρα ταχύτητας.

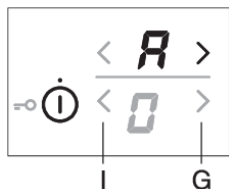

Η ζώνη μαγειρέματος θα πρέπει να είναι απενεργοποιημένη (στην οθόνη θα εμφανίζεται η ένδειξη "0"). Πατήστε το αντίστοιχο πλήκτρο  και κρατήστε το για 3 δευτερόλεπτα μέχρι να ακούσετε ένα σύντομο ηχητικό σήμα. Οι ενδείξεις "A" και "9" θα αναβοσβήνουν εναλλάξ στην οθόνη. Μειώστε την ισχύ στο επίπεδο με το οποίο θέλετε να μαγειρέψετε μετά την ταχεία αυτόματη θέρμανση. Η ένδειξη "A" και το επιλεγμένο επίπεδο ισχύος θα εναλλάσσονται στην οθόνη. Όταν λήξει ο χρόνος της αυτόματης ταχείας θέρμανσης, η ζώνη μαγειρέματος μεταβαίνει αυτόματα στο επιλεγμένο επίπεδο, το οποίο στη συνέχεια θα εμφανίζεται συνεχώς.

Πίνακας αυτόματης γρήγορης θέρμανσης

Επίπεδο ισχύος	1	2	3	4	5	6	7	8
Χρόνος αυτόματης ταχείας θέρμανσης (Λεπτά)	1:00	2:00	4:50	6:30	8:30	2:30	3:30	4:30

Εάν μειωθεί η ισχύς μαγειρέματος ενώ είναι ενεργοποιημένη η αυτόματη ταχεία θέρμανση, τότε η αυτόματη ταχεία θέρμανση για τη συγκεκριμένη ζώνη μαγειρέματος θα απενεργοποιηθεί. Η λειτουργία αυτόματης ταχείας θέρμανσης μπορεί να απενεργοποιηθεί επιλέγοντας τη σχετική ζώνη μαγειρέματος και μειώνοντας το επίπεδο ισχύος στο "0". Στη συνέχεια, ορίστε το νέο επίπεδο ισχύος.

Είδος φαγητού/Μέθοδος μαγειρέματος	Ποσότητα	Επίπεδο ισχύος	Χρόνος μαγειρέματος (Λεπτά)
Σούπα/αναθέρμανση	0,5 - 1 l	A 7 - 8	4 - 7
Γάλα/αναθέρμανση	0,2 - 0,4 l	A 1 - 2	4 - 7
Ρύζι/μαγείρεμα	125g - 250g περίπου. 300ml- 600ml νερό	A 2 - 3	20 - 25
Βραστάς πατάτες/ολόκληρες, με φλούδα	750 g - 1,5 kg	A 5 - 6	25 - 38
Φρέσκα λαχανικά, ψιλοκομμένα/μαγείρεμα	0,5 - 1 kg περίπου 400 ml - 600ml νερό	A 4 - 5	18 - 25

- Ο πίνακας παραθέτει ορισμένα παραδείγματα φαγητών που θα επωφεληθούν από τη λειτουργία αυτόματης ταχείας θέρμανσης
- Οι υποδεικνυόμενες τιμές είναι κατά προσέγγιση και μπορεί να εξαρτώνται από άλλες παραμέτρους μαγειρέματος (π.χ. τύπος και ποιότητα μαγειρικών σκευών, ποσότητα προστιθέμενου νερού κ.λπ.).
- Οι μικρές ποσότητες ισχύουν για τις μικρότερες ζώνες μαγειρέματος. Οι μεγάλες ποσότητες ισχύουν για τις μεγαλύτερες ζώνες μαγειρέματος.

Εκτεταμένη ζώνη μαγειρέματος

(ανάλογα με το μοντέλο)

Ένας πρόσθετος δακτύλιος θέρμανσης μπορεί να ενεργοποιηθεί σε ορισμένες ζώνες μαγειρέματος (ανάλογα με το μοντέλο).

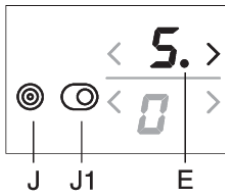

Ενεργοποίηση εκτεταμένης ζώνης μαγειρέματος/πρόσθετου δακτυλίου θέρμανσης

- Μπορεί να ενεργοποιηθεί ένας πρόσθετος δακτύλιος για να επεκταθεί μια ήδη επιλεγμένη ζώνη μαγειρέματος για την οποία έχει ρυθμιστεί το επίπεδο ισχύος. Για να ενεργοποιήσετε την επέκταση, πατήστε το πλήκτρο (J/J1). Η ενδεικτική λυχνία (E) δίπλα στην οθόνη ανάβει.
- Το επίπεδο ισχύος επιλέγεται και για τους δύο δακτυλίους.
- Εάν μια ζώνη μαγειρέματος έχει τρίτο δακτύλιο, ενεργοποιήστε την πιέζοντας ξανά το πλήκτρο (J/J1), έτσι ώστε να ανάψουν δύο λυχνίες (E) δίπλα στην ένδειξη επιπέδου ισχύος.

Απενεργοποίηση εκτεταμένης ζώνης μαγειρέματος / πρόσθετου δακτυλίου θέρμανσης

- Για να απενεργοποιήσετε το δακτύλιο επέκτασης (ή τους δακτυλίους), πατήστε το πλήκτρο (J/J1) δίπλα στην επιλεγμένη ζώνη μαγειρέματος.

Power zone - ζώνη μαγειρέματος με ενίσχυση ισχύος

(ανάλογα με το μοντέλο)

Σε ορισμένα μοντέλα, μπορεί να ενεργοποιηθεί η ενίσχυση ισχύος στην μπροστινή αριστερή ζώνη μαγειρέματος που υποδεικνύεται με την ένδειξη "P" ή "»". Αυτή η λειτουργία επιτρέπει την ταχύτερη θέρμανση τόσο των μαγειρικών σκευών όσο και του φαγητού.

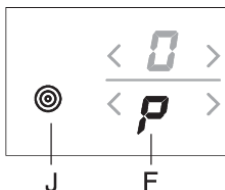

Ενεργοποίηση ενίσχυσης ισχύος

- Επιλέξτε την μπροστινή αριστερή ζώνη μαγειρέματος.
- Πατήστε το πλήκτρο (J) για τον πρόσθετο δακτύλιο θέρμανσης για ενίσχυση ισχύος. Η ένδειξη "P" θα εμφανιστεί στην οθόνη και σύντομα θα ενεργοποιηθεί η ενίσχυση ισχύος στη ζώνη μαγειρέματος που θα λάμψει έντονα.

Απενεργοποίηση ενίσχυσης ισχύος

Η ενίσχυση ισχύος απενεργοποιείται με δύο τρόπους:

- Πατήστε το πλήκτρο (J). Η ενίσχυση ισχύος θα απενεργοποιηθεί και η ισχύς θα επανέλθει στο επίπεδο που είχε ρυθμιστεί πριν από την ενεργοποίηση της ενίσχυσης.

- Η ισχύς μπορεί να μειωθεί στο επιθυμητό επίπεδο πατώντας το πλήκτρο .

ΠΛΗΡΟΦΟΡΙΕΣ!

Η ζώνη μαγειρέματος με ενεργοποιημένη "P" την ενίσχυση ισχύος αντλεί μεγάλη ποσότητα θερμοκρασίας. Επομένως, η γειτονική επάνω (πίσω) ζώνη μαγειρέματος δεν μπορεί να ρυθμιστεί ταυτόχρονα στη μέγιστη ισχύ. Το επίπεδο ισχύος της συγκεκριμένης ζώνης θα περιοριστεί στο 7 για όσο χρονικό διάστημα είναι ενεργοποιημένη η ενίσχυση ισχύος. Εάν ενεργοποιηθεί η ενίσχυση ισχύος στην μπροστινή αριστερή ζώνη μαγειρέματος τη στιγμή που η πίσω ζώνη μαγειρέματος έχει ρυθμιστεί σε επίπεδο ισχύος 8 ή 9 ή ενώ έχει ενεργοποιηθεί η αυτόματη ταχεία θέρμανση, το επίπεδο ισχύος για την πίσω αριστερή ζώνη μαγειρέματος θα ρυθμιστεί αυτόματα στο 7 και η λειτουργία της αυτόματης ταχείας θέρμανσης θα απενεργοποιηθεί.

ΠΛΗΡΟΦΟΡΙΕΣ!

Κάθε ζώνη μαγειρέματος έχει ενσωματωμένη προστασία από την υπερθέρμανση. Εάν δεν υπάρχει μαγειρικό σκεύος επάνω στη ζώνη μαγειρέματος ή εάν η μεταφορά θερμοκρασίας στο φαγητό δεν είναι επαρκής, τότε η θέρμανση απενεργοποιείται αυτόματα για μερικά δευτερόλεπτα. Αυτό είναι ιδιαίτερα σημαντικό για τη ζώνη μαγειρέματος με την επιλογή ενίσχυσης ισχύος καθώς λειτουργεί με πολύ μεγαλύτερη ισχύ και υπάρχει μεγαλύτερη πιθανότητα υπερθέρμανσης.

Κλειδωμα για παιδιά

Το κλειδωμα ασφαλείας μπορεί να ενεργοποιηθεί στη συσκευή για να αποφευχθεί η εύκολη και γρήγορη ενεργοποίηση της εστίας.

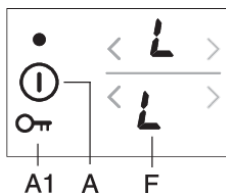

Κλειδωμα των πλήκτρων ελέγχου της μαγειρικής εστίας

Η εστία πρέπει είναι απενεργοποιημένη. Αγγίξτε το πλήκτρο ενεργοποίησης / απενεργοποίησης και κρατήστε το για 3 δευτερόλεπτα. Η ένδειξη "0" στους δείκτες επιπέδου ισχύος της ζώνης μαγειρέματος θα μετατραπεί στο σύμβολο "L". Η μαγειρική εστία είναι τώρα κλειδωμένη. Μετά από μερικά δευτερόλεπτα, η συσκευή θα απενεργοποιηθεί αυτόματα.

Ξεκλειδωμα των πλήκτρων ελέγχου της μαγειρικής εστίας

Για να ξεκλειδώσετε την συσκευή, ακολουθήστε τα ίδια βήματα όπως για το κλειδωμα. Η εστία πρέπει να είναι απενεργοποιημένη. Αγγίξτε το πλήκτρο ενεργοποίησης / απενεργοποίησης και κρατήστε το για 3 δευτερόλεπτα. Το σύμβολο "L" στους δείκτες επιπέδου ισχύος της ζώνης μαγειρέματος θα μετατραπεί στην ένδειξη "0". Η μαγειρική εστία έχει ξεκλειδώσει και είναι έτοιμη για χρήση.

ΠΛΗΡΟΦΟΡΙΕΣ!

Εάν ενεργοποιηθεί η λειτουργία κλειδώματος για παιδιά στη λειτουργία ρυθμίσεων χρήση (βλέπε ενότητα "Λειτουργία ρυθμίσεων χρήση"), τότε η συσκευή θα κλειδώνεται αυτόματα κάθε φορά που είναι απενεργοποιημένη.

Λειτουργίες χρονοδιακοπτή

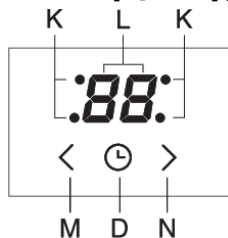

Ο χρόνος μαγειρέματος μπορεί να ρυθμιστεί από 1 έως 99 λεπτά. Αυτή η λειτουργία επιτρέπει δύο τρόπους λειτουργίας:

1 Χρονομετρητής

Πατήστε το πλήκτρο χρονοδιακοπτή / χρονομετρητή (D) για να ενεργοποιήσετε τη λειτουργία. Στην οθόνη χρονοδιακοπτή (L) θα εμφανιστεί η ένδειξη "0". Αγγίξτε τα πλήκτρα > (N) και < (M) για να ρυθμίσετε το χρόνο σε ένα εύρος από 1 έως 99 λεπτά.

- Αφού λήξει ο καθορισμένος χρόνος, ενεργοποιείται ένα ηχητικό σήμα. Όμως, η ζώνη μαγειρέματος δεν θα απενεργοποιηθεί.
- Απενεργοποιήστε τον ήχο του συναγερμού αγγίζοντας οποιοδήποτε πλήκτρο. Εναλλακτικά, θα απενεργοποιηθεί αυτόματα μετά από λίγο χρόνο.
- Η λειτουργία χρονομέτρου παραμένει ενεργοποιημένη ακόμα και όταν η εστία έχει απενεργοποιηθεί με το πλήκτρο (A).
- Κατά τη διάρκεια του τελευταίου λεπτού της αντίστροφης μέτρησης, ο χρόνος που απομένει εμφανίζεται σε δευτερόλεπτα.

2 Χρονοδιακοπτή επιλεγμένης ζώνης μαγειρέματος

Αυτή η λειτουργία επιτρέπει τη ρύθμιση του χρόνου μαγειρέματος για την επιλεγμένη ζώνη στην οποία έχει ήδη ρυθμιστεί το επίπεδο ισχύος. Όταν λήξει ο χρόνος, η ζώνη μαγειρέματος απενεργοποιείται αυτόματα. Πατήστε το πλήκτρο του χρονοδιακοπτή (D) για να ενεργοποιήσετε τη λειτουργία. Στην οθόνη (L) θα εμφανιστεί η ένδειξη "0". Αγγίξτε ξανά το πλήκτρο αφής (D). Η κουκίδα (K) που υποδεικνύει τη σχετική ζώνη μαγειρέματος θα αρχίσει να αναβοσβήνει.

- Αγγίξτε τα πλήκτρα > και < για να ρυθμίσετε το χρόνο σε ένα εύρος από 1 έως 99 λεπτά.
- Όταν ρυθμιστεί η επιθυμητή τιμή, αρχίζει η αντίστροφη μέτρηση. Η κουκίδα (K) που δείχνει σε ποια ζώνη μαγειρέματος έχει ρυθμιστεί η λειτουργία χρονοδιακοπτή θα συνεχίσει να αναβοσβήνει.
- Αφού λήξει ο καθορισμένος χρόνος, ενεργοποιείται το ηχητικό σήμα και η ζώνη μαγειρέματος θα απενεργοποιηθεί. Η ένδειξη "0" θα αναβοσβήνει στην οθόνη. Απενεργοποιήστε το ηχητικό σήμα αγγίζοντας οποιοδήποτε πλήκτρο. Διαφορετικά, θα απενεργοποιηθεί αυτόματα μετά από ένα ορισμένο χρονικό διάστημα.

ΠΛΗΡΟΦΟΡΙΕΣ!

Ο χρόνος μαγειρέματος μπορεί να ρυθμιστεί ξεχωριστά για κάθε ζώνη μαγειρέματος. Εάν έχουν ενεργοποιηθεί πολλές λειτουργίες χρονοδιακοπτή, οι εναπομείναντες χρόνοι των αντίστοιχων ζωνών μαγειρέματος θα εναλλάσσονται στην οθόνη, σε διαστήματα που διαρκούν μερικά δευτερόλεπτα. Μια ενδεικτική λυχνία που αναβοσβήνει θα δείχνει τη σχετική ζώνη μαγειρέματος.

Αλλαγή χρόνου μαγειρέματος

- Ο υπολειπόμενος χρόνος μαγειρέματος μπορεί να αλλάξει οποιαδήποτε στιγμή κατά τη διάρκεια του μαγειρέματος.
- Αγγίξτε το πλήκτρο απενεργοποίησης χρονοδιακοπτή (D) για να εμφανιστεί η ένδειξη χρονοδιακοπτή για την επιθυμητή ζώνη μαγειρέματος, η σχετική ενδεικτική λυχνία (K) αναβοσβήνει.
- Αγγίξτε τα πλήκτρα > (N) και < (M) για να ρυθμίσετε το νέο χρόνο μαγειρέματος.

Εμφάνιση του χρόνου μαγειρέματος που απομένει

Εάν έχουν ενεργοποιηθεί πολλές ρυθμίσεις χρονοδιακόπτη ταυτόχρονα, ο υπολειπόμενος χρόνος μαγειρέματος μπορεί να εμφανιστεί πατώντας το πλήκτρο (D).

Επαναρύθμιση χρονοδιακόπτη

- Επιλέξτε την επιθυμητή ένδειξη χρονοδιακόπτη πιέζοντας το πλήκτρο (D) (βλέπε ενότητα Αλλαγή του καθορισμένου χρόνου μαγειρέματος). Η ρύθμιση του χρονοδιακόπτη θα εμφανιστεί και η ενδεικτική λυχνία για τη σχετική ζώνη μαγειρέματος θα ανάψει.
- Αγγίξτε το πλήκτρο ◀ (M) για να ορίσετε την τιμή στο "0" ή πατήστε τα πλήκτρα ▶ (N) και ◀ (M) ταυτόχρονα για να επαναφέρετε άμεσα την τιμή στο "0" ..

Παυση της διαδικασίας μαγειρέματος με την λειτουργία Stop&Go

Η λειτουργία Stop&Go σάς επιτρέπει να διακόψετε (ή να αναστείλετε) τη διαδικασία μαγειρέματος, διατηρώντας όλες τις ρυθμίσεις σας.

Για να διακόψετε τη διαδικασία μαγειρέματος, αγγίξτε το πλήκτρο SStop&Go (C). Μια ενδεικτική λυχνία (C1) θα ανάψει πάνω από το πλήκτρο. Οι ρυθμίσεις στις οθόνες θα αρχίσουν να αναβοσβήνουν. Όλες οι ρυθμίσεις έχουν παγωσει και η ζώνη μαγειρέματος δεν θερμαίνεται (οι θερμαντήρες είναι απενεργοποιημένοι).

Όλα τα πλήκτρα εκτός από την ενεργοποίηση / απενεργοποίηση και το Stop&Go είναι ανενεργά. Για να απενεργοποιήσετε τη λειτουργία, αγγίξτε ξανά το πλήκτρο Stop&Go. Η ενδεικτική λυχνία (C1) θα σβήσει.

Εάν η λειτουργία Stop&Go δεν απενεργοποιηθεί, ολόκληρη η εστία θα σβήσει αυτόματα μετά από 10 λεπτά.

Λειτουργία μνήμης

Η λειτουργία μνήμης σάς επιτρέπει να επαναφέρετε τις πιο πρόσφατες ρυθμίσεις μέσα σε 5 δευτερόλεπτα μετά την απενεργοποίηση της εστίας. Αυτό είναι χρήσιμο στην περίπτωση που πιέσετε κατά λάθος το πλήκτρο ενεργοποίησης / απενεργοποίησης και απενεργοποιήσετε ολόκληρη τη μαγειρική εστία ή εάν η συσκευή απενεργοποιηθεί αυτομάτως εξαιτίας κάποιου χυμένου υγρού.



Μετά την απενεργοποίηση από το πλήκτρο ενεργοποίησης / απενεργοποίησης, έχετε 5 δευτερόλεπτα για να ενεργοποιήσετε ξανά τον πίνακα ελέγχου και 5 δευτερόλεπτα για να πατήσετε το πλήκτρο (Stop&Go) και να επαναφέρετε τις ρυθμίσεις σας. Κατά τη διάρκεια αυτών των 5 δευτερολέπτων, η φωτεινή ένδειξη πάνω από το πλήκτρο επαναφοράς ρυθμίσεων θα αναβοσβήνει. Όλες οι ρυθμίσεις που ήταν ενεργοποιημένες πριν απενεργοποιηθεί η συσκευή θα αποκατασταθούν.

Αυτόματη απενεργοποίηση

Αν τα πλήκτρα ενεργοποιηθούν για μεγάλο χρονικό διάστημα κατά τη διάρκεια του μαγειρέματος (για παράδειγμα, λόγω χυμένου υγρού ή κάποιου αντικειμένου που έχει τοποθετηθεί πάνω στα πλήκτρα), όλες οι ζώνες μαγειρέματος θα απενεργοποιηθούν μετά από 10 δευτερόλεπτα. Το σύμβολο r^{f} θα αναβοσβήσει στην οθόνη.

Το αντικείμενο πρέπει να αφαιρεθεί και το χυμένο υγρό να καθαριστεί από τα πλήκτρα μέσα σε 2 λεπτά, διαφορετικά, η εστία μαγειρέματος θα απενεργοποιηθεί αυτόματα. Οι πιο πρόσφατες ρυθμίσεις μπορούν να αποκατασταθούν με τη λειτουργία μνήμης χρησιμοποιώντας το πλήκτρο Stop&Go.

Απενεργοποίηση της ζώνης μαγειρέματος

Για να απενεργοποιήσετε μια ζώνη μαγειρέματος, χρησιμοποιήστε το αντίστοιχο πλήκτρο  για να ορίσετε την τιμή σε "0". Για να απενεργοποιήσετε γρήγορα τη ζώνη μαγειρέματος, αγγίξτε τα αντίστοιχα πλήκτρα  και  ταυτόχρονα. Θα ακούσετε ένα σύντομο ηχητικό σήμα και στην οθόνη θα εμφανιστεί η ένδειξη "0".
Εάν η ισχύς όλων των ζωνών μαγειρέματος είναι ρυθμισμένη στο "0", η συσκευή θα απενεργοποιηθεί αυτόματα μετά από λίγα δευτερόλεπτα.

Ενδεικτικό εναπομένουσας θερμότητας

Μόλις απενεργοποιηθεί μια ζεστή ζώνη μαγειρέματος ή ολόκληρη η εστία μαγειρέματος, θα εμφανιστεί η εξής ένδειξη:

- "H" η ζώνη μαγειρέματος είναι ζεστή

Το διάστημα κατά το οποίο θα εμφανίζεται αυτή η ένδειξη εξαρτάται από το επίπεδο ισχύος και το χρόνο που έμεινε ενεργοποιημένη η ζώνη μαγειρέματος. Όταν σβήσει το σύμβολο "H", η ζώνη μαγειρέματος μπορεί να είναι ακόμη ζεστή σε ορισμένες περιπτώσεις (διακοπή ρεύματος, ζεστό μαγειρικό σκεύος επάνω στη ζώνη μαγειρέματος, κ.λπ.). Προσέξτε, καθώς υπάρχει κίνδυνος εγκαυμάτων! Σε περίπτωση διακοπής ρεύματος ενώ οι ζώνες μαγειρέματος είναι ακόμα ζεστές, το σήμα "H" θα αναβοσβήνει στην οθόνη. Αυτό σημαίνει ότι η ζώνη μαγειρέματος μπορεί να είναι ή να μην είναι ζεστή, ανάλογα με τη διάρκεια της διακοπής ρεύματος.

ΠΛΗΡΟΦΟΡΙΕΣ!

Η συσκευή δοκιμάστηκε στο εργοστάσιο και οι ζώνες μαγειρέματος θερμάνθηκαν. Επομένως, η ένδειξη "H" ίσως αναβοσβήσει στην οθόνη για λίγο όταν η συσκευή συνδεθεί για πρώτη φορά στο οικιακό σας δίκτυο.

ΠΛΗΡΟΦΟΡΙΕΣ!

Όταν η ένδειξη "H" σβήσει, η ζώνη μαγειρέματος μπορεί να είναι ακόμα ζεστή. Κίνδυνος εγκαυμάτων!

Μέγιστος χρόνος μαγειρέματος

Για λόγους ασφαλείας, ο χρόνος μαγειρέματος για κάθε ζώνη περιορίζεται σε διάρκεια. Ο μέγιστος χρόνος μαγειρέματος εξαρτάται από το επίπεδο ισχύος που ρυθμίστηκε την τελευταία φορά. Εάν το επίπεδο ισχύος δεν αλλάξει, η ζώνη μαγειρέματος θα απενεργοποιηθεί αυτόματα όταν παρέλθει η μέγιστη διάρκεια μαγειρέματος.

Επίπεδο		1	2	3	4	5	6	7	8	9	P
Μέγιστος χρόνος λειτουργίας (ώρες)	8	8	8	6	6	4	4	2	1,5	1,5	1

Απενεργοποίηση ολόκληρης της εστίας μαγειρέματος

Αγγίξτε το πλήκτρο ON/OFF (A) για να απενεργοποιήσετε ολόκληρη τη συσκευή. Η μαγειρική εστία θα εκπέμψει ένα ηχητικό σήμα και όλες οι ενδείξεις θα απενεργοποιηθούν, εκτός από τις ενδείξεις για τις ζώνες μαγειρέματος που είναι ακόμα ζεστές, για τις οποίες η ένδειξη εναπομένουσας θερμότητας "H" θα παραμείνει αναμμένη.

Ρυθμίσεις χρήστη

Μπορείτε να ρυθμίσετε την ένταση και τη διάρκεια του ηχητικού σήματος και των ρυθμίσεων αυτόματου κλειδώματος.

Το μενού ρύθμισης των παραμέτρων μπορεί να ενεργοποιηθεί εντός δύο λεπτών από τη σύνδεση της συσκευής στην παροχή ρεύματος, αγγίζοντας και κρατώντας πατημένο το πλήκτρο παύσης (Stop&Go) για περίπου 3 δευτερόλεπτα ενώ η συσκευή είναι απενεργοποιημένη.

Η ένδειξη για την πρώτη παράμετρο "Uo" θα εμφανιστεί στην οθόνη χρονοδιακόπτη, υποδεικνύοντας την ένταση του ηχητικού σήματος (πόσο δυνατά θα ακούγεται). Πατήστε το πλήκτρο του χρονοδιακόπτη (M, N) για να επιλέξετε τον τύπο της παραμέτρου.

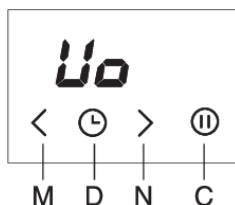

Uo ηχητικό σήμα και ένταση σήματος (ένταση ήχου)



Η τρέχουσα ρυθμισμένη τιμή θα εμφανιστεί και στις δύο οθόνες επιπέδου ισχύος ζωνών μαγειρέματος. Η τιμή μπορεί να ρυθμιστεί πατώντας τα πλήκτρα > και < της εμπρός δεξιάς ζώνης μαγειρέματος. Όλες οι παράμετροι μπορούν να επιβεβαιωθούν και να αποθηκευτούν πατώντας και κρατώντας πατημένο το πλήκτρο παύσης (Stop&Go) για 2 δευτερόλεπτα. Στη συνέχεια, ακούγεται ένας σύντομος ήχος. Εάν δεν θέλετε να αποθηκεύσετε τις νέες ρυθμίσεις παραμέτρων, κλείστε τη λειτουργία ρυθμίσεων χρήστη πατώντας το πλήκτρο ενεργοποίησης / απενεργοποίησης.

Ένταση ηχητικού σήματος και συναγερμού "Uo"

Μπορούν να ρυθμιστούν οι παρακάτω τιμές:

00 στην οθόνη = απενεργοποιημένο (δεν ισχύει για ηχητικό σήμα και σήμα σφάλματος)

01 στην οθόνη = ελάχιστη ένταση **02** στην οθόνη = μέση ένταση

03 στην οθόνη = μέγιστη ένταση (προεπιλογή)

Σε κάθε αλλαγή θα ακούγεται ένα σύντομο ηχητικό σήμα, με την πρόσφατα ρυθμισμένη ένταση.

Διάρκεια ηχητικού συναγερμού "So"

Μπορούν να ρυθμιστούν οι παρακάτω τιμές:

05 στην οθόνη = 5 δευτερόλεπτα

1.0 στην οθόνη = 1 λεπτό

2.0 στην οθόνη = 2 λεπτά (προεπιλογή)

Κλείδωμα για παιδιά "Lo"

Εάν ενεργοποιηθεί η λειτουργία αυτόματου κλειδώματος στη λειτουργία ρυθμίσεων χρήστη, η συσκευή θα κλειδώνεται αυτόματα κάθε φορά που απενεργοποιείται.

00 στην οθόνη = απενεργοποιημένη (προεπιλογή)

01 στην οθόνη = ενεργοποιημένη

Συντηρηση & καθαρισμος

Μετά από κάθε χρήση, περιμένετε μέχρι να κρύνει η γυάλινη κεραμική επιφάνεια για να την καθαρίσετε. Διαφορετικά, όλες οι εναπομείνουσες ακαθαρσίες θα καούν πάνω στη ζεστή επιφάνεια την επόμενη φορά που θα χρησιμοποιήσετε την εστία.

Για τακτική συντήρηση της γυάλινης κεραμικής εστίας, χρησιμοποιείτε ειδικά προϊόντα φροντίδας που δημιουργούν μια προστατευτική μεμβράνη πάνω στην επιφάνεια που δεν επιτρέπουν την προσκόλληση ακαθαρσιών.

Πριν από κάθε χρήση, σκουπίστε τυχόν σκόνη ή άλλα σωματίδια από την επιφάνεια μαγειρέματος και το σκεύος καθώς μπορεί να χαράξουν την επιφάνεια.

ΠΛΗΡΟΦΟΡΙΕΣ!

Τα σφουγγάρια από σύρμα, τα τραχιά σφουγγάρια καθαρισμού και τα διαβρωτικά καθαριστικά ενδέχεται να χαράξουν την επιφάνεια. Η επιφάνεια μπορεί επίσης να υποστεί φθορά από ισχυρά καθαριστικά ψεκασμού και ακατάλληλα υγρά καθαριστικά.

Οι ενδείξεις ενδέχεται να φθαρουν από τη χρήση επιθετικών ή λιπαντικών καθαριστικών ή σκευών με τραχύ ή φθαρμένο πάτο.

Οι ήπιοι λεκέδες μπορούν να αφαιρεθούν με ένα υγρό μαλακό πανί. Στη συνέχεια, σκουπίστε την επιφάνεια μέχρι να στεγνώσει.

Οι λεκέδες νερού μπορούν να αφαιρεθούν χρησιμοποιώντας ένα ήπιο διάλυμα ξιδιού. Ωστόσο, μη χρησιμοποιείτε αυτό το διάλυμα για να καθαρίσετε το πλαίσιο (μόνο σε ορισμένα μοντέλα), καθώς μπορεί να χάσει την λάμψη του. Μη χρησιμοποιείτε ισχυρά καθαριστικά σπρέι ή προϊόντα αφαλάτωσης.

Οι δύσκολοι λεκέδες μπορούν να αφαιρεθούν με τη χρήση ειδικών προϊόντων και εργαλείων για τον καθαρισμό κεραμικών εστιών. Να ακολουθείτε πάντα τις οδηγίες που παρέχονται από τους αντίστοιχους κατασκευαστές. Αφαιρείτε προσεκτικά τυχόν υπολείμματα του καθαριστικού μετά τη διαδικασία καθαρισμού, καθώς μπορεί να προκαλέσουν φθορές στην κεραμική επιφάνεια όταν ζεσταθούν οι ζώνες μαγειρέματος.

Αφαιρείτε τυχόν επίμονα και καμένα υπολείμματα με μια ξύστρα. Να είστε προσεκτικοί όταν χειρίζεστε την ξύστρα για να αποφύγετε τυχών τραυματισμούς.

ΠΛΗΡΟΦΟΡΙΕΣ!

Η ξύστρα δεν περιλαμβάνεται στον εξοπλισμό της συσκευής.

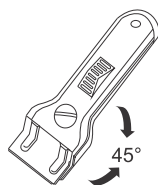

ΠΛΗΡΟΦΟΡΙΕΣ!

Χρησιμοποιείτε την ξύστρα μόνο όταν οι ακαθαρσίες δεν μπορούν να απομακρυνθούν με υγρό πανί ή με ειδικά καθαριστικά για κεραμικές επιφάνειες.

Κρατήστε την ξύστρα υπό σωστή γωνία (45° έως 60°). Πιέστε απαλά την ξύστρα πάνω στο γυαλί και σύρετέ την για να αφαιρέσετε τις ακαθαρσίες. Βεβαιωθείτε ότι η πλαστική λαβή της ξύστρας (σε ορισμένα μοντέλα) δεν έρχεται σε επαφή με κάποια ζεστή ζώνη μαγειρέματος.



ΠΛΗΡΟΦΟΡΙΕΣ!

Μην πιέζετε την ξύστρα κάθετα ενάντια στο γυαλί και μην γρατσουνίσετε την επιφάνεια μαγειρέματος με την άκρη ή τη λεπίδα της.

Απομακρύνετε αμέσως τρόφιμα που περιέχουν ζάχαρη από την κεραμική επιφάνεια χρησιμοποιώντας μια ξύστρα, ακόμη και αν η εστία είναι ζεστή, καθώς η ζάχαρη μπορεί να προκαλέσει μόνιμη βλάβη στην κεραμική επιφάνεια.

Πίνακας αντιμετώπισης προβλημάτων

Κατά τη διάρκεια της εγγύησης, μόνο ένα κέντρο σέρβις εξουσιοδοτημένο από τον κατασκευαστή μπορεί να προβεί σε οποιαδήποτε επισκευή.

Πριν προβείτε σε οποιαδήποτε επισκευή, βεβαιωθείτε ότι η συσκευή έχει αποσυνδεθεί από το δίκτυο ρεύματος είτε αφαιρώντας την ασφάλεια ή αποσυνδέοντας το καλώδιο ρεύματος από την πρίζα.

Μη εξουσιοδοτημένες επισκευές της συσκευής μπορεί να οδηγήσουν σε ηλεκτροπληξία και βραχυκύκλωμα. Γι' αυτόν τον λόγο, μην προβαίνετε σε επισκευές. Αναθέστε αυτές τις εργασίες σε κάποιον ειδικό ή τεχνικό σέρβις.

Σε περίπτωση μικρών προβλημάτων με τη λειτουργία της συσκευής, συμβουλευτείτε αυτό το εγχειρίδιο για να δείτε αν μπορείτε διορθώσετε το πρόβλημα μόνοι σας.

Αν η συσκευή δεν λειτουργεί σωστά ή δεν λειτουργεί καθόλου εξαιτίας ακατάλληλης λειτουργίας ή χειρισμού, θα υπάρχει χρέωση για την επίσκεψη τεχνικού σέρβις ακόμη και κατά τη διάρκεια της εγγύησης.

Φυλάξτε τις οδηγίες για μελλοντική χρήση και παραδώστε τες σε τυχόν επακόλουθους κατόχους ή χρήστες της συσκευής.

Ακολουθούν ορισμένες συμβουλές για την αποκατάσταση κάποιων κοινών προβλημάτων.

Πρόβλημα/σφάλμα	Αιτία
Η κύρια ασφάλεια στο σπίτι σας πέφτει συχνά.	Καλέστε έναν τεχνικό.
Συνεχές ηχητικό σήμα και εμφάνιση ένδειξης 	Έχει χυθεί νερό στην επιφάνεια των πλήκτρων αφής ή έχει τοποθετηθεί κάποιο αντικείμενο πάνω τους. Σκουπίστε την επιφάνεια των πλήκτρων αφής.
Ένδειξη F στην οθόνη	Υποδεικνύει ότι υπήρξε κάποιο σφάλμα κατά τη λειτουργία.

Εάν τα προβλήματα επιμένουν παρά την τήρηση των παραπάνω συμβουλών, καλέστε έναν εξουσιοδοτημένο τεχνικό σέρβις. Η επισκευή ή οποιαδήποτε αξίωση βάσει εγγύησης που προκύπτει από εσφαλμένη σύνδεση ή χρήση της συσκευής δεν καλύπτεται από την εγγύηση. Σε αυτή την περίπτωση, ο χρήστης θα καλύψει το κόστος επισκευής.



ΠΡΟΕΙΔΟΠΟΙΗΣΗ!

Πριν από οποιαδήποτε επισκευή, αποσυνδέστε τη συσκευή από την παροχή ρεύματος (αφαιρώντας την ασφάλεια ή βγάζοντας το φις από την πρίζα).

Εγκατάσταση εντοιχιζόμενης εστίας

Διαδικασία εγκατάστασης

- Ο πάγκος πρέπει να είναι εντελώς ίσιος και επίπεδος.
- Προστατέψτε κατάλληλα τις άκρες του κομμένου ανοίγματος.
- Συνδέστε την εστία μαγειρέματος στην παροχή ρεύματος (βλέπε οδηγίες για τη σύνδεση της εστίας στην παροχή ρεύματος).
- Τοποθετήστε την εστία μέσα στο κομμένο άνοιγμα.

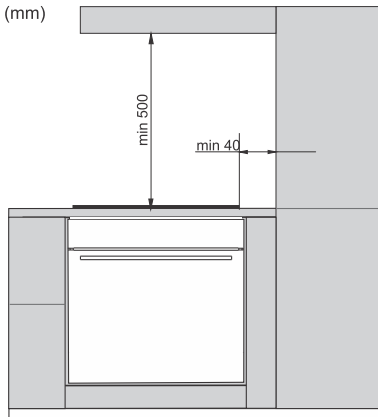

- Η εγκατάσταση της συσκευής σε πάγκο και η σύνδεσή της με την παροχή ρεύματος επιτρέπεται μόνο από κάποιον επαρκώς καταρτισμένο τεχνικό.
- Ο καπλάμας ή άλλη επένδυση στα έπιπλα της κουζίνας στα οποία πρόκειται να τοποθετηθεί η εστία πρέπει να υποβληθούν σε επεξεργασία με κόλλα ανθεκτική στη θερμότητα (100°C), διαφορετικά, η επένδυση του πάγκου μπορεί να αποχρωματιστεί ή να παραμορφωθεί.
- Η χρήση προφίλ από μασίφ ξύλο στους πάγκους πίσω από τη ζώνη μαγειρέματος επιτρέπεται μόνο σε περίπτωση που η απόσταση μεταξύ του προφίλ και της εστίας μαγειρέματος δεν είναι μικρότερη από αυτήν που υποδεικνύουν τα σχέδια εγκατάστασης.
- Οι διαστάσεις της εστίας μαγειρέματος είναι κατάλληλες για την ενσωμάτωσή της σε πάγκο κουζίνας με πλάτος 600 mm ή περισσότερο.

- Τα κρεμαστά ή επιτοίχια στοιχεία κουζίνας πρέπει να τοποθετούνται αρκετά ψηλά ώστε να μην παρεμποδίζουν τη διαδικασία εργασίας.
- Η απόσταση μεταξύ της εστίας και του απορροφητήρα δεν πρέπει να είναι μικρότερη από αυτήν που υποδεικνύεται στις οδηγίες για την τοποθέτηση του απορροφητήρα. Η ελάχιστη απόσταση είναι 500 mm.
- Η απόσταση μεταξύ της άκρης της συσκευής και του παρακείμενου υψηλού στοιχείου επίπλου κουζίνας δεν πρέπει να είναι μικρότερη από 40 mm.
- Η χρήση προφίλ από μασίφ ξύλο στους πάγκους πίσω από τη ζώνη μαγειρέματος επιτρέπεται μόνο σε περίπτωση που η απόσταση μεταξύ του προφίλ και της εστίας μαγειρέματος δεν είναι μικρότερη από αυτήν που υποδεικνύουν τα σχέδια εγκατάστασης.
- Η ελάχιστη απόσταση μεταξύ της ενσωματωμένης εστίας και του πίσω τοίχου υποδεικνύεται στο σχεδιάγραμμα εγκατάστασης.

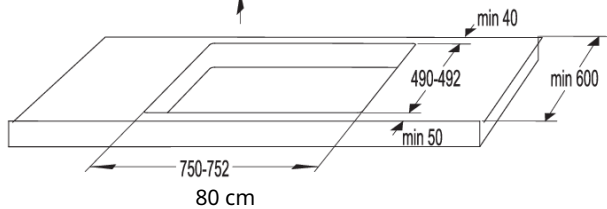
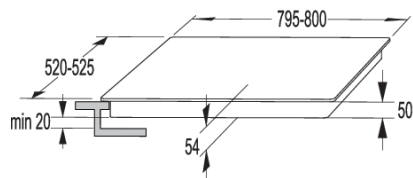
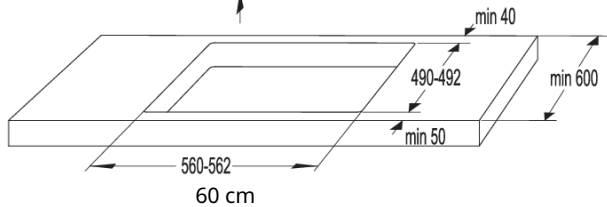
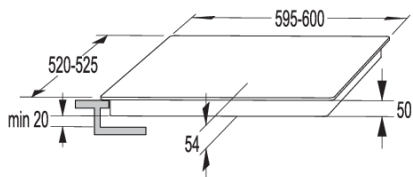
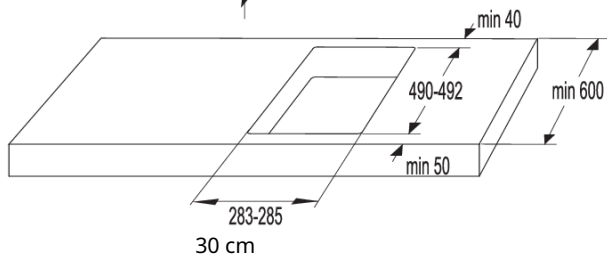
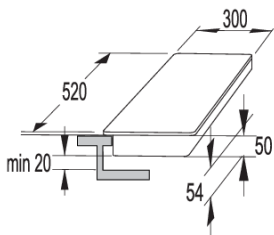

Εγκατάσταση κλιπ στήριξης

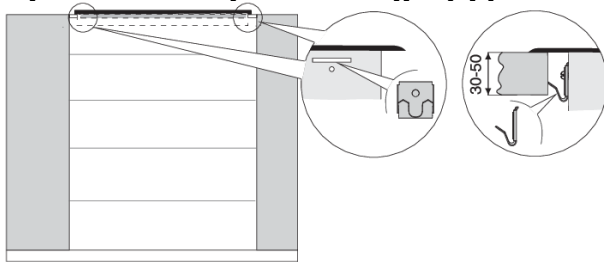

- Ο πάγκος εργασίας πρέπει να είναι εντελώς επίπεδος. Οι επιφάνειες τομής θα πρέπει να προστατευτούν κατάλληλα.
- Χρησιμοποιήστε τις τέσσερις παρεχόμενες βίδες (4x) για να προσαρτήσετε τα εξαρτήματα σύνδεσης (4x) στην οπή και την αποκοπή στο μπροστινό και το πίσω μέρος της μαγειρικής εστίας.
- Τοποθετήστε την μαγειρική εστία στο άνοιγμα και πιέστε την καλά από πάνω μέσα στον πάγκο εργασίας.
- Για να βιδώσετε το κλιπ στήριξης δεν επιτρέπεται να χρησιμοποιήσετε βίδες μακρύτερες από 6,5 χιλιοστά.

Αεραγωγοί στο κάτω ντουλάπι της κουζίνας



ΠΛΗΡΟΦΟΡΙΕΣ!

Η καλή λειτουργία των ηλεκτρονικών εξαρτημάτων της επαγωγικής εστίας απαιτεί επαρκή κυκλοφορία αέρα.

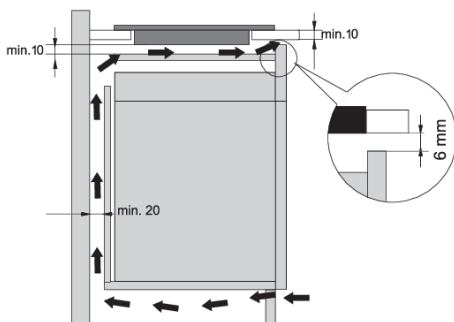

Κάτω ντουλάπι με συρτάρι

- Πρέπει να υπάρχει ένα άνοιγμα ύψους τουλάχιστον 140 mm καθ' όλο το πλάτος του ντουλαπιού στο πίσω τοίχωμα του ντουλαπιού. Επιπλέον, πρέπει να υπάρχει άνοιγμα τουλάχιστον 6 mm στην μπροστινή πλευρά, καθ' όλο το πλάτος του ντουλαπιού.
 - Ένα οριζόντιο διαχωριστικό πάνελ πρέπει να τοποθετηθεί κάτω από την εστία καθ' όλο το μήκος της. Πρέπει να υπάρχει απόσταση τουλάχιστον 10 mm μεταξύ του κάτω άκρου της συσκευής και του διαχωριστικού πάνελ. Θα πρέπει να υπάρχει επαρκής εξαερισμός στην πίσω πλευρά.
- Η εστία διαθέτει ανεμιστήρα που βρίσκεται στο κάτω τμήμα της. Αν υπάρχει συρτάρι κάτω από το ντουλάπι, μην το χρησιμοποιείτε για να αποθηκεύετε μικρά αντικείμενα ή χαρτί, καθώς αυτά μπορεί να αναρροφηθούν στον ανεμιστήρα και να καταστρέψουν τον ανεμιστήρα και το σύστημα ψύξης. Επιπλέον, μην χρησιμοποιείτε το συρτάρι για να αποθηκεύετε αλουμινοχαρτο ή εύφλεκτες ουσίες ή υγρά (όπως σπρέι). Κρατήστε τέτοιες ουσίες μακριά από την εστία μαγειρέματος. Κίνδυνος έκρηξης!

- Πρέπει να υπάρχει απόσταση τουλάχιστον 20 mm μεταξύ του περιεχομένου του συρταριού και των αεραγωγών εισόδου του ανεμιστήρα.

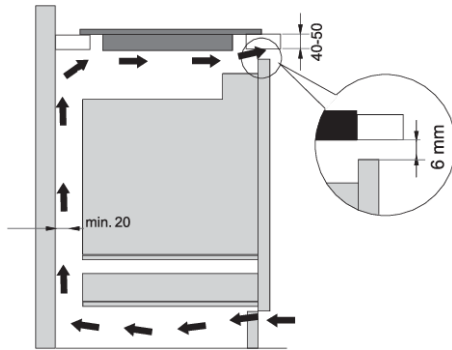

Κάτω ντουλάπι με φούρνο

- Η εγκατάσταση ενός φούρνου κάτω από την επαγωγική εστία είναι εφικτή για τους τύπους φούρνων με ανεμιστήρα ψύξης.
- Πριν από την εγκατάσταση του φούρνου, το πίσω τοίχωμα του ντουλαπιού της κουζίνας πρέπει να αφαιρεθεί στην περιοχή του ανοίγματος για εγκατάσταση.
- Επιπλέον, πρέπει να υπάρχει άνοιγμα τουλάχιστον 6 mm στην μπροστινή πλευρά, καθ' όλο το πλάτος του ντουλαπιού.
- Σε περίπτωση που κάτω από την επαγωγική εστία έχουν εγκατασταθεί άλλες συσκευές, δεν μπορούμε να εγγυηθούμε τη σωστή λειτουργία τους.

Χωνευτή εγκατάσταση σε πάγκο

Κατάλληλος για χωνευτή τοποθέτηση είναι οι συσκευές που δεν διαθέτουν κεκλιμένες άκρες ή διακοσμητικά πλαίσια.

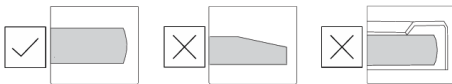

Εγκατάσταση της συσκευής

Η συσκευή μπορεί να εγκατασταθεί μόνο σε πάγκο ανθεκτικό στη θερμοκρασία και στο νερό, από υλικά όπως φυσική πέτρα (μάρμαρο, γρανίτης) ή μασίφ ξύλο (οι άκρες κατά μήκος της διατομής πρέπει να σφραγιστούν). Κατά την εγκατάσταση σε πάγκο από κεραμικό, ξύλο ή γυαλί, πρέπει να χρησιμοποιηθεί ένα ξύλινο υποπλάισιο. Το πλαίσιο αυτό δεν παρέχεται μαζί με τη συσκευή. Η συσκευή μπορεί να εγκατασταθεί σε πάγκο από διαφορετικά υλικά αφού πρώτα συμβουλευτείτε τον κατασκευαστή του πάγκου και λάβετε ρητή έγκριση. Η εσωτερική διάσταση της βασικής μονάδας πρέπει να είναι τουλάχιστον ίση με την εσωτερική κοπή της συσκευής. Αυτό θα επιτρέψει την εύκολη αφαίρεση της συσκευής από τον πάγκο. Τοποθετήστε την ταινία στεγανοποίησης κατά μήκος της περιμέτρου της βάσης του γυάλινου πλαισίου.

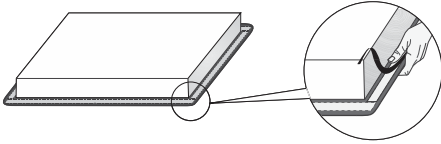

Πρώτα, περάστε το καλώδιο ρεύματος μέσα από το κομμένο άνοιγμα. Τοποθετήστε τη συσκευή πάνω στο κέντρο της ανοίγματος. Συνδέστε τη συσκευή στην παροχή ρεύματος (βλέπε οδηγίες για τη σύνδεση της συσκευής). Πριν σφραγίσετε τη συσκευή, ελέγξτε τη λειτουργία της. Σφραγίστε τη σχισμή μεταξύ της συσκευής και του πάγκου χρησιμοποιώντας ένα στεγανωτικό σιλικόνης. Το στεγανωτικό σιλικόνης που χρησιμοποιείται για τη σφράγιση της συσκευής πρέπει να είναι θερμοανθεκτικό (τουλάχιστον 160 °C). Εξομαλύνετε το στεγανωτικό σιλικόνης με ένα κατάλληλο εργαλείο. Τηρήστε τις οδηγίες χρήσης του επιλεγμένου σφραγιστικού σιλικόνης. Μην ενεργοποιήσετε τη συσκευή, αν πρώτα δεν στεγνώσει τελείως το στεγανωτικό σιλικόνης.



1. Στεγανωτικό σιλικόνης
2. Ταινία σφράγισης

⚠ ΠΡΟΕΙΔΟΠΟΙΗΣΗ!

Δώστε ιδιαίτερη προσοχή στις εσωτερικές διαστάσεις όταν οι πάγκοι είναι από (φυσική) πέτρα. Όταν επιλέγετε το στεγανωτικό σιλικόνης, λάβετε υπόψη το υλικό του πάγκου και συμβουλευτείτε τον κατασκευαστή του. Η χρήση ακατάλληλων στεγανωτικών σιλικόνης μπορεί να οδηγήσει σε μόνιμο αποχρωματισμό ορισμένων τμημάτων.

Αφαίρεση της εντοιχιζόμενης συσκευής

Αποσυνδέστε τη συσκευή από το ρεύμα. Χρησιμοποιήστε ένα κατάλληλο εργαλείο για να αφαιρέσετε τη φλάντζα σιλικόνης από την περίμετρο. Αφαιρέστε τη συσκευή σπρώχνοντάς την προς τα πάνω από την κάτω πλευρά.

⚠ ΠΡΟΕΙΔΟΠΟΙΗΣΗ!

Μην επιχειρήσετε να αφαιρέσετε τη συσκευή σπρώχνοντας από την επάνω πλευρά του πάγκου.

**ΠΡΟΕΙΔΟΠΟΙΗΣΗ!**

Το τμήμα σέρβις είναι υπεύθυνο μόνο για την επισκευή και το σέρβις της εστίας μαγειρέματος. Συμβουλευτείτε τον αντιπρόσωπο του εξοπλισμού της κουζίνας σας σχετικά με την επανεγκατάσταση της (χωνευτής) εστίας μαγειρέματος.

Πάγκος από πέτρα

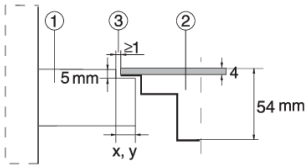

1. Πάγκος
2. Συσκευή
3. Σχισμή

Δεδομένου του περιθωρίου σφάλματος (ανοχής) για την υαλοκεραμική πλάκα της συσκευής και του κομμένου ανοίγματος στον πάγκο, η σχισμή είναι ρυθμιζόμενη (ελάχ. 2 mm).

Πάγκος από κεραμικό, ξύλο ή γυαλί

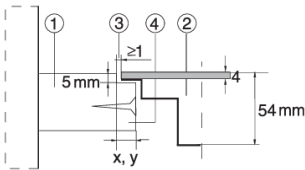

1. Πάγκος
2. Συσκευή
3. Σχισμή
4. Ξύλινο πλαίσιο, πάχους 16 mm

Δεδομένου του περιθωρίου σφάλματος (ανοχής) για την υαλοκεραμική πλάκα της συσκευής και του κομμένου ανοίγματος στον πάγκο, η σχισμή είναι ρυθμιζόμενη (ελάχ. 2 mm). Τοποθετήστε το ξύλινο πλαίσιο 5,5mm κάτω από την πάνω άκρη του πάγκου (βλέπε εικόνα).

Τηρήστε την καμπυλότητα των ακρών του γυαλιού (R10, R2) όταν κόβετε το άνοιγμα.

ΓΥΑΛΙ

ΚΟΜΜΕΝΟ ΑΝΟΙΓΜΑ

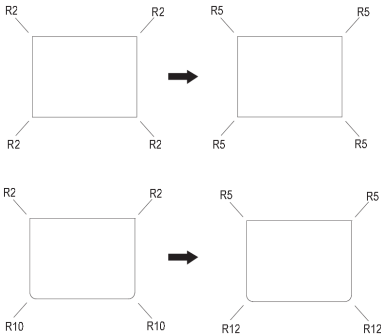

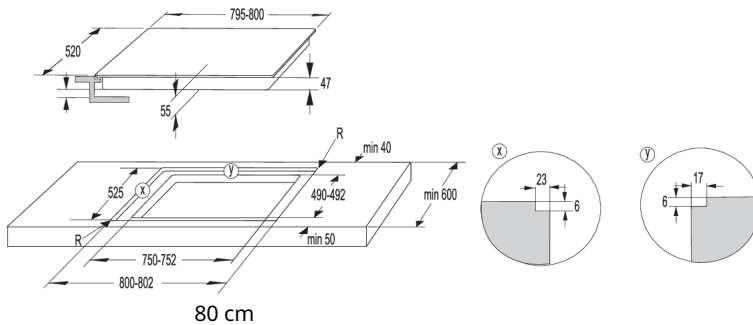
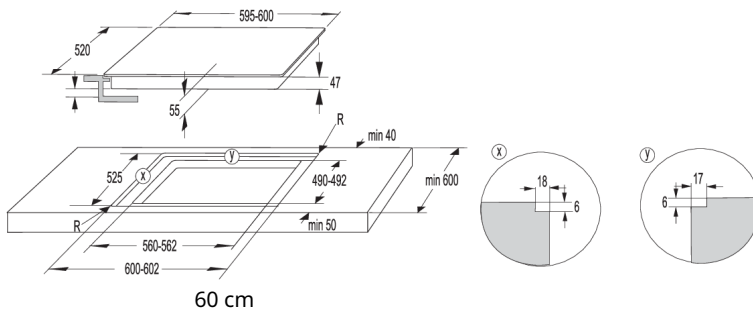
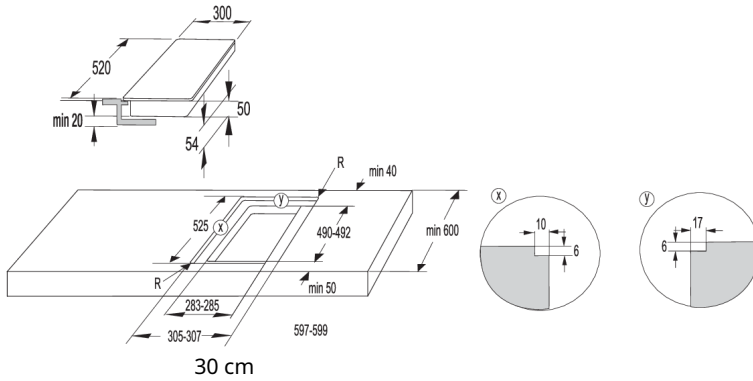

ΠΡΟΕΙΔΟΠΟΙΗΣΗ!

Αν κάτω από μια χωνευτή εστία είναι εγκατεστημένος ένας φούρνος, τότε το πάχος του πάγκου πρέπει να είναι τουλάχιστον 40 mm.

Τοποθέτηση της αφρώδους φλάντζας

ΠΛΗΡΟΦΟΡΙΕΣ!

Μερικές συσκευές παραδίδονται με τη φλάντζα ήδη τοποθετημένη!

Πριν εγκαταστήσετε τη συσκευή σε πάγκο, κολλήστε την αφρώδη φλάντζα που συνοδεύει τη συσκευή στο κάτω μέρος της υαλοκεραμικής εστίας. Αφαιρέστε την προστατευτική επένδυση από τη φλάντζα. Κολλήστε τη φλάντζα στην κάτω πλευρά του γυαλιού (2-3 mm μακριά από την άκρη). Η φλάντζα πρέπει να τοποθετηθεί κατά μήκος ολόκληρης της άκρης του γυαλιού. Η φλάντζα δεν πρέπει να επικαλύπτεται στις γωνίες. Όταν τοποθετείτε τη φλάντζα, βεβαιωθείτε ότι δεν έχει υποστεί ζημιά από αιχμηρά αντικείμενα ούτε έρχεται σε επαφή με τυχόν τέτοια αντικείμενα.

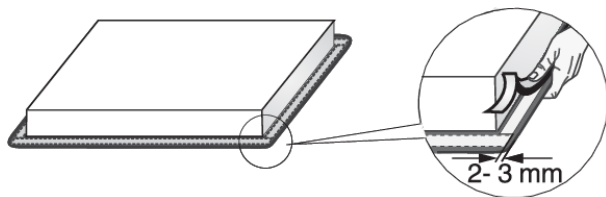

ΠΡΟΕΙΔΟΠΟΙΗΣΗ!

Μην τοποθετείτε τη συσκευή χωρίς τη φλάντζα!

Σύνδεση της εστίας μαγειρέματος στην παροχή ρεύματος

- Η προστασίας της παροχής ρεύματος πρέπει να συμμορφώνεται με τους σχετικούς κανονισμούς.
- Πριν συνδέσετε τη συσκευή, βεβαιωθείτε ότι η τάση που αναγράφεται στην πινακίδα τεχνικών στοιχείων αντιστοιχεί στην τάση της παροχής ρεύματος.
- Πρέπει να υπάρχει μια συσκευή ελέγχου στην ηλεκτρική εγκατάσταση, η οποία θα μπορεί να αποσυνδέει κάθε σύνδεση της συσκευής με την παροχή ηλεκτρικού ρεύματος, με ελάχιστη απόσταση 3mm μεταξύ των επαφών όταν είναι ανοικτές. Οι κατάλληλες συσκευές περιλαμβάνουν ασφάλειες, προστατευτικούς διακόπτες κλπ.
- Η σύνδεση πρέπει να προσαρμοστεί στο ρεύμα και τις ασφάλειες.
- Μετά την εγκατάσταση, τα ηλεκτροφόρα και τα μονωμένα μέρη πρέπει να προστατεύονται έναντι επαφής.

ΠΡΟΕΙΔΟΠΟΙΗΣΗ!

Η σύνδεση της συσκευής επιτρέπεται μόνο από εξουσιοδοτημένο ειδικό. Η λανθασμένη σύνδεση μπορεί να καταστρέψει μέρη της συσκευής. Σε τέτοια περίπτωση, δεν ισχύει η εγγύηση! Αποσυνδέστε τη συσκευή από την παροχή ρεύματος πριν από οποιαδήποτε εργασία επισκευής ή συντήρησης.

Διάγραμμα σύνδεσης

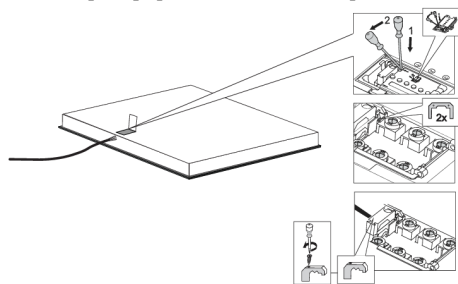

- Ελέγξτε την τάση. Πριν συνδέσετε τη συσκευή, βεβαιωθείτε ότι η τάση που αναγράφεται στην πινακίδα τεχνικών στοιχείων αντιστοιχεί στην τάση της παροχής ρεύματος. Η τάση της παροχής σας (220–240 V μεταξύ L και N) πρέπει να ελεγχθεί από έναν ειδικό με κατάλληλη συσκευή μέτρησης.
- Ανοίξτε το κάλυμμα του κουτιού ακροδεκτών σύνδεσης.
- Συνδέστε τα καλώδια σύμφωνα με τον τύπο της συσκευής σας.
- Οι γέφυρες παρέχονται πάνω στον ακροδέκτη σύνδεσης.

Καλώδιο τροφοδοσίας

(συσκευή χωρίς καλώδιο ρεύματος)

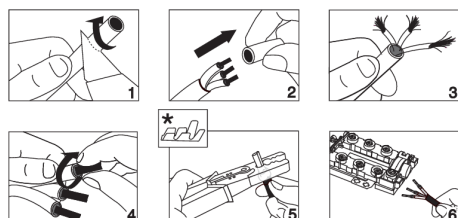

- Για τη σύνδεση, μπορούν να χρησιμοποιηθούν τα εξής καλώδια:
- Καλώδια σύνδεσης με μόνωση PVC, τύπου H05V2V2-F με κίτρινο και πράσινο αγωγό γείωσης, ή άλλα ισοδύναμης ή ανώτερης κλάσης καλώδια.
- Η εξωτερική διάμετρος του καλωδίου πρέπει να είναι τουλάχιστον 8,00 mm.

- Περάστε το καλώδιο ρεύματος μέσα από έναν σφιγκτήρα που

* Δεν παρέχονται περιδείσμοι.



ΠΛΗΡΟΦΟΡΙΕΣ!

Συνιστούμε τη χρήση περιδείσμων ηλεκτρικών καλωδίων (ακροδέκτες).

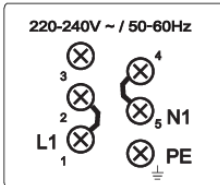

Μονοφασική σύνδεση (32 A)

- Μονοφασική σύνδεση (1 1N, 220-240 V~ /50-60 Hz):
 - Η τάση μεταξύ φάσης και ουδέτερου αγωγού είναι 220-240 V~. Τοποθετήστε μια γέφυρα μεταξύ των ακροδεκτών 1 και 2, και μεταξύ των ακροδεκτών 4 και 5.
 - Το κύκλωμα πρέπει να εφοδιαστεί με μια ασφάλεια των 32 A τουλάχιστον. Το εμβαδόν διατομής του πυρήνα του καλωδίου πρέπει να είναι τουλάχιστον 4 mm².

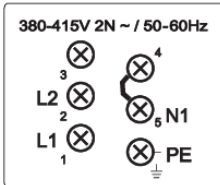

Διφασική σύνδεση (16A)

- 2 φάσεις, 1 ουδέτερος αγωγός (2 1N, 380-415 V~ /50-60 Hz):
 - Η τάση μεταξύ φάσης και ουδέτερου αγωγού είναι 220-240 V~. Η τάση μεταξύ φάσεων είναι 380-415 V~. Τοποθετήστε μια γέφυρα μεταξύ των ακροδεκτών 4 και 5. Το κύκλωμα πρέπει να εφοδιαστεί με τουλάχιστον δύο ασφάλειες 16 A τουλάχιστον η κάθε μία. Το εμβαδόν διατομής του πυρήνα του καλωδίου πρέπει να είναι τουλάχιστον 1,5 mm².
- 2 αγωγοί φάσης, 2 ουδέτεροι αγωγοί (2 2N, 220-240 V 2 2N ~ /50-60Hz):
 - Η τάση μεταξύ φάσεων και του ουδέτερου αγωγού είναι 220-240 V~.
 - Το κύκλωμα πρέπει να εφοδιαστεί με τουλάχιστον δύο ασφάλειες των 16 A τουλάχιστον η κάθε μία. Το εμβαδόν διατομής του πυρήνα του καλωδίου πρέπει να είναι τουλάχιστον 1,5 mm².

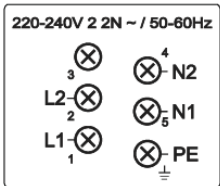

Οι συσκευές πλάτους 30 εκατοστών (δύο ζώνες μαγειρέματος) επιτρέπουν μόνο την μονοφασική σύνδεση. Η διάμετρος του καλωδίου πρέπει να είναι τουλάχιστον 1,5 mm²!

Σύνδεση του καλωδίου ρεύματος

(συσσκευή με καλώδιο ρεύματος)

- Η συσκευή πρέπει να καλωδιωθεί απευθείας με το ηλεκτρικό δίκτυο.
- Τυχόν διατάξεις για την αποσύνδεση από το δίκτυο πρέπει να συμμορφώνονται με τους σχετικούς κανονισμούς.
- Μην επεκτείνετε το καλώδιο ρεύματος και μην το οδεύετε πάνω από αιχμηρές άκρες.
- Αν η συσκευή εγκαθίσταται πάνω από φούρνο, φροντίστε το καλώδιο ρεύματος να έρχεται έρθει ποτέ σε επαφή με τα καυτά μέρη του φούρνου.

Μονοφασική σύνδεση

Συνδέστε τη συσκευή όπως παρουσιάζεται στο Διάγραμμα Α. Αν η παροχή ρεύματος που διαθέτετε δεν επιτρέπει την τοποθέτηση μιας ασφάλειας 32 Α, η ισχύς της συσκευής πρέπει να μειωθεί ή να περιοριστεί αναλόγως.

Βλέπε κεφάλαιο Ρυθμίσεις Χρήστη.

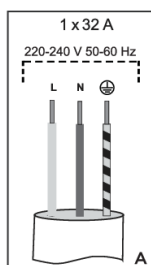

L = καφέ
N = μπλε
⊕ = κίτρινο/πράσινο

Διφασική σύνδεση

- Αν η ηλεκτρική παροχή σας έχει 2 αγωγούς φάσης και 1 ουδέτερο αγωγό, συνδέστε τη συσκευή όπως παρουσιάζεται στο Διάγραμμα Β.
- Αν η ηλεκτρική παροχή σας έχει 2 αγωγούς φάσης και 2 ουδέτερους αγωγούς, συνδέστε τη συσκευή όπως παρουσιάζεται στο Διάγραμμα C.

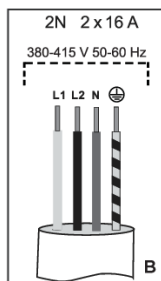

L1 = καφέ
L2 = μαύρο
N = μπλε
⊕ = κίτρινο/πράσινο

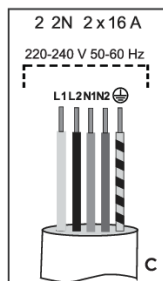

L1 = καφέ
L2 = μαύρο
N1 = μπλε
N2 = γκρι
⊕ = κίτρινο/πράσινο
μόνο για Ολλανδία!

Απόρριψη



Η συσκευασία των συσκευών μας είναι φιλική προς το περιβάλλον, μπορεί να ανακυκλωθεί, να απορριφθεί ή να αποσυντεθεί χωρίς να υπάρχει κανένας κίνδυνος για το περιβάλλον. Όλα τα υλικά συσκευασίας έχουν την αντίστοιχη σήμανση.

Το σύμβολο στο προϊόν ή τη συσκευασία του, σημαίνει ότι το προϊόν αυτό δεν μπορεί να θεωρηθεί οικιακό απόρριμμα. Θα πρέπει να παραδοθεί στα κατάλληλα σημεία συλλογής για να γίνει ανακύκλωση των ηλεκτρικών και ηλεκτρονικών εξαρτημάτων του.

Εξασφαλίζοντας τη σωστή **απόρριψη** του προϊόντος, συνεισφέρετε στην αποφυγή ενδεχόμενων αρνητικών συνεπειών για το περιβάλλον και την ανθρώπινη υγεία, οι οποίες θα μπορούσαν να προκληθούν από τη λανθασμένη μεταχείριση του προϊόντος. Για περισσότερες πληροφορίες σχετικά με το προϊόν, παρακαλούμε επικοινωνήστε με τις δημοτικές αρχές, τις υπηρεσίες αποκομιδής ή το κατάστημα από όπου αγοράσατε το προϊόν.

Διατηρούμε το δικαίωμα για οποιοσδήποτε αλλαγές και την επιφύλαξη σφαλμάτων στις παρούσες οδηγίες χρήσης.

gorenje



708665-a5

CE