

# gorenje

HR

HR

BA

## UPUTE ZA UPORABU STAKLOKERAMIČKE PLOČE ZA KUHANJE

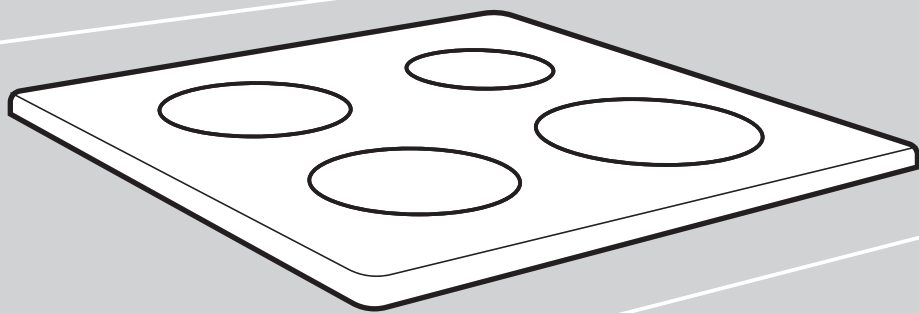

Zahvaljujemo vam na povjerenju kojeg ste nam iskazali kupnjom našeg uređaja.

Za lakšu uporabu proizvoda priložili smo vam detaljne upute, koje će vam pomoći da se što brže upoznate sa svojim novim uređajem.

Najprije se uvjerite dali ste primili neoštećen uređaj. Ukoliko otkrijete kakvo transportno oštećenje, molimo vas da se obratite vašem prodavaču kod kojeg ste uređaj kupili, ili područnom skladištu odakle je proizvod bio dostavljen. Telefonski broj naći ćete na računu odnosno na otpremnici.

Upute za montažu i priključivanje isporučuju se na posebnom listu.

Upute za uporabu, montažu i priključivanje također su dostupne i na našem web-mjestu:

<http://www.gorenje.com>

U uputama ćete opaziti simbole koji imaju sljedeće značenje:



**INFORMACIJA!**

Informacija, savjet, ideja ili preporuka



**UPOZORENJE!**

Upozorenje za opasnost

# Sadržaj

<b>Mjere opreza</b> .....	<b>4</b>
<b>Druga važna sigurnosna upozorenja</b> .....	<b>6</b>
Prije priključenja uređaja .....	6
<b>Opis uređaja</b> .....	<b>7</b>
Tehnički podaci .....	7
Prije prve upotrebe .....	7
Staklokeramička površina .....	8
Savjeti za uporabu posuđa .....	8
Štednja energije .....	8
<b>Upravljanje poljem za kuhanje</b> .....	<b>9</b>
Ploča za upravljanje .....	9
Uključenje ploče za kuhanje .....	10
Dodatno polje za podgrijavanje .....	10
Automatika za brzo zagrijavanje .....	11
Tabela automatskog kuhanja .....	11
Dodatno polje za kuhanje .....	12
Polje za kuhanje s povećanom snagom – power zone .....	12
Sigurnosna blokada za djecu/zaključavanje .....	13
Vremenske funkcije .....	14
Privremeni prekid kuhanja - Stop&Go .....	15
Funkcija memorije .....	15
Automatsko isključenje .....	15
Isključivanje zone za kuhanje .....	15
Pokazivač preostale toplote .....	15
Ograničenje trajanja rada .....	16
Isključenje kompletne ploče za kuhanje .....	16
<b>Korisnikove postavke</b> .....	<b>17</b>
<b>Čišćenje i održavanje</b> .....	<b>18</b>
<b>Tabela smetnji i grešaka u radu</b> .....	<b>19</b>
<b>Montaža ugrađene ploče za kuhanje</b> .....	<b>20</b>
Postupak ugradnje .....	20
Stavljanje pričvrstnih spona .....	22
Otvori za zrak u donjem kuhinjskom ormariću .....	22
Ugradbena montaža u radnu ploču .....	23
Montaža pjenaste brtve .....	27
<b>Povezivanje ploče za kuhanje s električnom mrežom</b> .....	<b>28</b>
Dijagram povezivanja .....	28
<b>Zbrinjavanje dotrajalog uređaja</b> .....	<b>31</b>

## Mjere opreza



### **VAŽNE MJERE OPREZA – PAŽLJIVO PROČITAJTE OVE UPUTE I ČUVAJTE IH ZA BUDUĆU UPORABU.**

Djeca starija od osam godina, kao i osobe smanjenih fizičkih, osjetilnih ili umnih sposobnosti, ili osobe s nedostatkom znanja i iskustava, smiju koristiti uređaj isključivo pod odgovarajućim nadzorom, odnosno ako su upoznate sa sigurnom uporabom uređaja, i ako jasno razumiju opasnosti koje su povezane s uporabom uređaja. Djeci ne dozvolite da se igraju uređajem. Također ne dozvolite djeci da sudjeluju u čišćenju uređaja ili obavljanju radova na održavanju uređaja bez odgovarajućeg nadzora odraslih.

**UPOZORENJE:** sam uređaj i dostupni elementi uređaja mogu se tijekom djelovanja jače zagrijati. Izbjegavajte dodir s grijaćim elementima.

Mala djeca (mlađa od osam godina) neka budu čitavo vrijeme pod nadzorom.

Uređaj nije dozvoljeno čistiti napravama na vruću paru ili visokotlačnim uređajima za čišćenje, jer takve naprave mogu prouzročiti električni udar.

Uređaj nije namijenjen upravljanju pomoću vanjskih programskih satnih mehanizama ili daljinskih upravljačkih sustava.

Sredstva za isključenje moraju biti ugrađena u fiksno ožičenje u skladu s pravilima ožičenja.

Ukoliko je priključni kabel oštećen, smije ga zamijeniti isključivo proizvođač ili njegov ovlaštenu serviser, odnosno neka druga stručno osposobljena osoba, jer ćete jedino time spriječiti možebitne opasnosti odnosno ozljede (samo za uređaje opremljene priključnim kabelom).

**UPOZORENJE:** Ukoliko je površina ploče za kuhanje napukla, isključite uređaj jer ćete time spriječiti opasnost električnog udara. Isključite sve prekidače svih polja za kuhanje i odvijte osigurač, odnosno isključite glavni zaštitni strujni prekidač, tako da je uređaj u potpunosti izoliran iz električne mreže.

**UPOZORENJE:** Priprema jela na masti ili ulju neka bude pod stalnim nadzorom, jer se pregrijana masnoća vrlo brzo upali, stoga može biti opasno i može prouzrokovati požar. Vatru nemojte NIKAD pokušavati ugasiti vodom. Uređaj smjesta isključite i iskopčajte iz električne instalacije, te pokrijte plamen poklopcem ili prikladnom vlažnom krpom.

**UPOZORENJE:** Opasnost požara: na površinu ploče za kuhanje nemojte odlagati nikakve predmete.

**OPREZ:** Potrebno je nadzirati kuhanje. Potrebno je stalno nadzirati kratkotrajno kuhanje.

Uređaj je namijenjen uporabi u kućanstvu. Nemojte ga koristiti u bilo kakve druge svrhe, npr. za zagrijavanje prostorija. Na ploču za kuhanje nemojte stavljati praznu posudu.

**UPOZORENJE:** koristite isključivo štitnike ploče za kuhanje koje je oblikovao proizvođač uređaja za kuhanje, ili koje proizvođač u svojim uputama za uporabu preporučuje kao prikladne štitnike za ovaj uređaj. Korištenje neprikladnih štitnika ploče za kuhanje može privesti do nesreće.

Nakon uporabe isključite polje za kuhanje odgovarajućim elementima za upravljanje; nemojte se pouzdati samo na sustav za prepoznavanje posude.

Uređaj mora biti priključen na fiksno ožičenje koje ima ugrađena sredstva za odspajanje. Fiksno ožičenje mora biti izvedeno u skladu s pravilima ožičenja.

## Druga važna sigurnosna upozorenja

Uređaj je namijenjen uporabi u kućanstvu. Nemojte ga koristiti u bilo kakve druge svrhe, npr. za zagrijavanje prostorija, sušenje životinja, papira, tkanina ili bilja, je u takvim slučajevima postoji opasnost ozljeda ili izbijanja požara.

Uređaj mora biti priključen na fiksno ožičenje koje ima ugrađena sredstva za odspajanje. Fiksno ožičenje mora biti izvedeno u skladu s pravilima ožičenja.

Pazite da priključni kabeli drugih električnih uređaja koji su priključeni na utičnicu u blizini vašeg uređaja ne dođu u dodir s vrućim poljima za kuhanje.

Ako je kabel za napajanje oštećen, treba ga zamijeniti proizvođač ili ovlašteni serviser kako bi se izbjegle opasnosti.

Korištenje staklene keramičke ploče za kuhanje kao skladišnog prostora može dovesti do ogrebotina ili drugih oštećenja. Nikada ne zagrijavajte hranu u aluminijskoj foliji ili u plastičnim spremnicima na ploči za kuhanje. Takva folija ili spremnici mogu se rastopiti, što može dovesti do požara ili oštećenja ploče za kuhanje.

Ne skladištite predmete osjetljive na temperaturu ispod uređaja, kao što su sredstva za čišćenje ili deterdženti, kante za prskanje itd.

Do eventualnih nesklada u nijansama boja između različitih uređaja ili sastavnih elemenata unutar jedne dizajnerske linije može doći uslijed različitih čimbenika, kao što su npr. različiti kutovi pod kojima gledamo uređaj, različita boja pozadine, materijali, ili sama osvjetljenost prostora.

## Prije priključenja uređaja



### **UPOZORENJE!**

**Prije priključenja uređaja detaljno proučite upute za uporabu. Otklanjanje kvarova, odnosno reklamacije koja je nastala zbog nepravilnog priključenja ili uporabe uređaja, nije predmet garancije.**

# Opis uređaja



## INFORMACIJA!

Funkcije uređaja i pribor ovise o modelu.

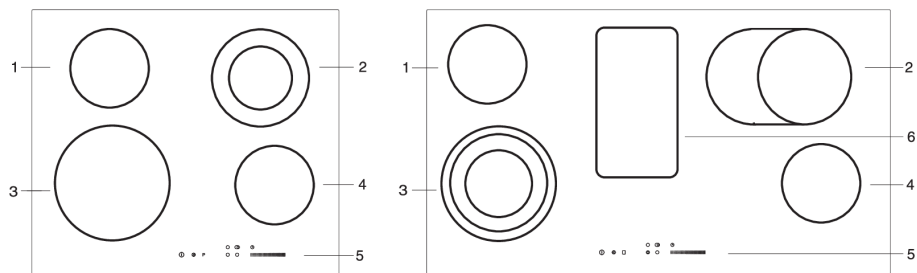

1. Polje za kuhanje straga (lijevo)
2. Polje za kuhanje sprijeda (lijevo)
3. Polje za kuhanje straga desno
4. Polje za kuhanje sprijeda desno
5. Upravljanje poljem za kuhanje

## Tehnički podaci

(ovisno o modelu)



- A. Serijski broj
- B. Kôd
- C. Tip
- D. Robna marka
- E. Oznaka modela
- F. Tehnički podaci
- G. Znaci sukladnosti

**Tipaska pločica s osnovnim podacima o uređaju pričvršćena je na donjoj strani ploče za kuhanje. Podatke o tipu i modelu možete pročitati u garancijskom listu.**

## Prije prve upotrebe

Staklokeramičku površinu očistite vlažnom krpom koristeći malo sredstva za ručno pranje posuđa. Nemojte koristiti agresivna sredstva, kao što su na primjer gruba sredstva za čišćenje koja ostavljaju ogrebotine, spužve za posuđe, sredstva za uklanjanje hrđe ili mrlja.

Tijekom prve uporabe nastaje neprijatan miris „po novom“, koji će vremenom nestati.

## Staklokeramička površina

- Ploča za kuhanje je otporna na temperaturne promjene.
- Ako staklokeramičku ploču za kuhanje koristite kao površinu za odlaganje, može doći do oštećenja ili ogrebotina. Nemojte koristiti puknutu ili slomljenu staklokeramičku ploču. Pad predmeta oštrog ruba može vrlo lako razbiti staklokeramičku površinu. Posljedice mogu biti vidljive tek nakon određenog vremena.
- Ako na površini staklokeramičke ploče opazite vidljive pukotine, smjesta prestanite koristiti uređaj i isključite ga iz napajanja.
- Pazite da polja za kuhanje kao i dno posude uvijek budu čisti i suhi, jer je time omogućeno dobro provođenje toplote, i površina za kuhanje neće se oštetiti.
- Na polje za kuhanje nemojte stavljati praznu posudu. Polje za kuhanje može se oštetiti ako na njega stavite praznu posudu. Prije nego što na polje za kuhanje stavite posudu, obrišite dno posude da bude potpuno suho, jer je tako omogućeno provođenje toplote.

## Savjeti za uporabu posuđa

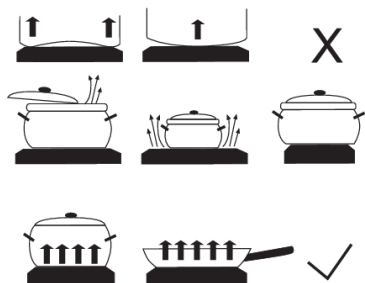

- Koristite kvalitetno posuđe s ravnim i stabilnom dnom.
- Dno posude i polje za kuhanje trebali bi imati isti promjer.
- Posuđe izrađeno od vatrostalnog stakla s posebno brušenim dnom pogodno je za uporabu na poljima za kuhanje ako njihov promjer odgovara promjeru polja. Posude s većim promjerom mogu puknuti zbog termičke napetosti.
- Pazite na to da se lonac ili tava nalaze na sredini zone kuhanja.

- Ako koristite lonac pod pritiskom (tzv. «pretis» lonac), imajte ga pod nadzorom dok ne postigne pravilan pritisak. Polje za kuhanje neka najprije radi na najvećem stupnju snage, a zatim prema uputama proizvođača lonca, odgovarajućim senzorom pravovremeno smanjite snagu rada.
- Pazite da u loncu na pritisak uvijek bude dovoljno tekućine, inače ako je na polju za kuhanje prazan lonac, može doći do pregrijavanja i do oštećenja lonca i polja.
- Prilikom uporabe uvijek se pridržavajte uputa proizvođača.

## Štednja energije

- Kod kupnje vodite računa o tome da je na posuđu obično naveden promjer gornjeg dijela, odnosno poklopca, koji je često veći od promjera dna posude.
- Jela koja iziskuju dugotrajnu pripremu, kuhajte u loncu na pritisak (tzv. ekonom lonci). Pri tome pazite da u loncu na pritisak uvijek bude dovoljno tekućine, inače ako je na polju za kuhanje prazan lonac, može doći do pregrijavanja i do oštećenja lonca i polja za kuhanje.
- Posuđe odnosno lonce po mogućnosti uvijek poklopite poklopcem odgovarajuće veličine. Koristite posudu koja će po veličini odgovarati količini hrane koju spremate. Ako koristite preveliku, samo djelomično napunjenu posudu, potrošiti ćete veću količinu energije uzalud.



# Upravljanje poljem za kuhanje

## Ploča za upravljanje

(ovisno o modelu)

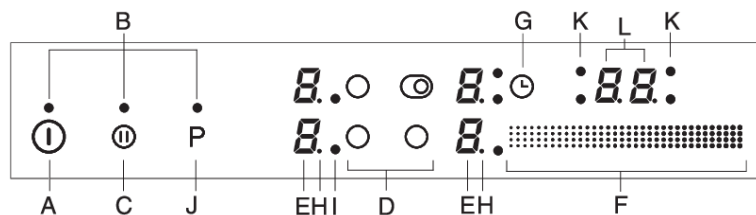

A Uključenje/isključenje ploče za kuhanje / zaključavanje

B Signalna lampica

C Stop&Go

D Odabir polja za kuhanje

E Pokazivači stupnja snage odnosno preostatka toplote

F Klizni senzor za ugađanje vrijednosti

G Ugađanje alarma ili programskog sata

H Decimalna točka za prikaz polovnog stupnja snage

I Signalna lampica za prikaz dodatnog kruga polja za kuhanje

J Uključenje povećane snage

J Tipka za uključenje/isključenje lijevog dodatnog grijaćeg polja

K Signalna lampica za prikaz vremenski kontroliranih polja za kuhanje

L Pokazivač vremena

## Uključenje ploče za kuhanje

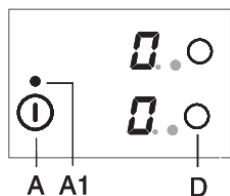

Dodirom tipke uključenje/isključenje (A) uključite ploču za kuhanje, i na svim pokazivačima stupnja snage se na 10 sekundi pojavi "0". U tom razdoblju morate odabrati polje za kuhanje dodirom tipke (D). Pripadajući pokazivač započne bljeskati. Dodirom na klizni senzor (F) odaberite snagu kuhanja (od 1 do 9). Kod prvog dodira vrijednost snage kuhanja biti će odabrana u skladu s mjestom dodira.

### INFORMACIJA!

Ako u roku 10 sekundi ne uključite nijedno polje za kuhanje, kompletna ploča za kuhanje će se isključiti.

### Promjena ugađanja snage rada polja za kuhanje

Polje za kuhanje birate dodirom tipke (D). Na pokazivaču odabranog polja za kuhanje (E) vrijednost počne bljeskati. Dodirom na klizni senzor (F), mijenjate stupanj snage kuhanja.

### Funkcija za podgrijavanje

Ova funkcija polja za kuhanje namijenjeno je podgrijavanju odnosno odlaganju posude s već skuhanim jelima, kako bi ostale što duže tople. Funkciju uključite tako da odaberete poziciju  koja se nalazi između stupnja 0 i vrijednosti 1.

## Dodatno polje za podgrijavanje

Ploča za kuhanje širine 90 cm ima na sredini površine dodatno polje za podgrijavanje.

### Funkcija podgrijavanja na poljima za kuhanje

Ova funkcija polja za kuhanje namijenjena je podgrijavanju odnosno odlaganju posude s već skuhanim jelima, kako bi ostale što duže tople. Polje za podgrijavanje zagrijava se polagano, ali se ipak zagrije na približno 100°C, stoga pazite na svoju sigurnost zbog opekline, i na površinu za kuhanje nemojte stavljati predmete koji su osjetljivi na toplotu.

### Uključenje polja za podgrijavanje

- Ploča za kuhanje mora biti uključena.
- Dodirnite tipku za aktiviranje polja za podgrijavanje (J). Signalna lampica zasvijetli. Polje za podgrijavanje je uključeno.

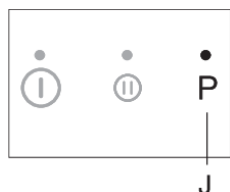

### Isključenje polja za podgrijavanje

- Polje za podgrijavanje isključite ponovnim dodirom tipke (J).
- Ako je nakon isključenja polje za kuhanje još uvijek vruće, signalna lampica iznad tipke bljeska.

## Automatika za brzo zagrijavanje

Sva polja za kuhanje imaju poseban mehanizam, zbog kojeg na početku kuhanja, bez obzira na stvarno ugođen stupanj snage polje djeluje punom snagom. Nakon određenog vremena snaga polja prebaci se natrag na prvu ugođenu vrijednost (od 1 do 8).

**Automatika za brzo zagrijavanje je podesna za jela** koja najprije zagrijete na najvišem stupnju snage, a zatim ostavite da se kuhaju duže vrijeme.

**Automatika za brzo zagrijavanje nije podesna za jela** koja se prže, peku, ili pirjaju, i treba ih češće okretati, zalijevati ili miješati, kao ni za jela koja moraju duže vrijeme klučati u loncu na pritisak (pretis-lonac).

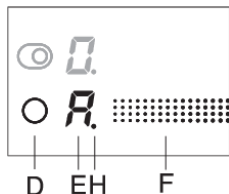

Odaberite željeno polje za kuhanje (D) koje mora biti isključeno (na pokazivaču je vrijednost 0). Na kliznom senzoru ugodite traženu snagu i zadržite prst na toj poziciji još otprilike 3 sekunde. Na pokazivaču se sada prikaže znak »A«, i automatsko kuhanje je sada aktivirano. Na pokazivaču stupnja kuhanja se izmjenično prikazuju znak "A" i odabrani stupanj. Kada istekne vrijeme zagrijavanja dodatnom snagom, polje za kuhanje se prebacuje na odabrani stupanj koji je nakon toga i neprekidno ispisan na pokazivaču.

Automatiku možete isključiti tako da odaberete željeno polje za kuhanje i smanjite stupanj snage na "0", nakon čega ugodite novi stupanj kuhanja. Ako za vrijeme djelovanja automatskog načina kuhanja smanjite snagu kuhanja na tom polju, funkcija automatskog kuhanja se isključuje.

## Tabela automatskog kuhanja

Odabrana snaga	1	2	3	4	5	6	7	8
Vrijeme pojačane snage zagrijavanja (min)	1:00	2:00	4:50	6:30	8:30	2:30	3:30	4:30

Ako za vrijeme djelovanja automatskog načina kuhanja smanjite snagu kuhanja na tom polju, funkcija automatskog kuhanja se isključuje.

Automatiku možete isključiti tako da odaberete željeno polje za kuhanje i smanjite stupanj snage na "0", nakon čega ugodite novi stupanj kuhanja.

Jelo/način pripreme	Količina	Odabrana snaga	Trajanje pripreme (min)
Juha/podgrijavanje	0,5 - 1 l	A 7 - 8	4 - 7
Mlijeko/ podgrijavanje	0,2 - 0,4 l	A 1 - 2	4 - 7
Riža/kuhanje	125g - 250g 300ml - 600ml vode	A 2 - 3	20 - 25
Slani krumpir/kuhanje polica	750 g - 1,5 kg	A 5 - 6	25 - 38
Svježe povrće/ kuhanje narezanog povrća	0,5 - 1 kg 400ml - 600ml vode	A 4 - 5	18 - 25

- U tabeli su navedeni primjeri određenih jela za koja je pogodno korištenje automatike za zagrijavanje.
- Navedene vrijednosti su orijentacijske i ovise o drugim parametrima kuhanja (npr. vrsta i kakvoća posude, količina dodatne vode).

- Manje količine koje su navedene, vrijede za manja polja za kuhanje, a veće za veća polja za kuhanje.

## Dodatno polje za kuhanje

(ovisno o modelu)

Na određenim poljima za kuhanje (ovisno o modelu) moguće je aktivirati i dodatni grijaći krug.

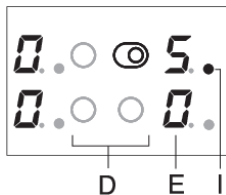

### Uključenje dodatnog grijaćeg polja

- Na odabranom polju za kuhanje na kojem već imate ugođen stupanj snage zagrijavanja, možete uključiti dodatni grijaći krug pritiskom na tipku (J/J1). Signalna lampica (E) uz pokazivač svijetli.
- Stupanj snage kuhanja birate za oba kruga zajedno.
- Ako polje za kuhanje i ima i treći grijač, uključite ga uzastopnim pritiskanjem tipke (J/J1), tako da uz pokazivač snage svijetle i dvije signalne lampice (E).

### Isključenje dodatnoga grijaćeg polja

- Dodatni krug možete isključiti uzastopnim pritiskanjem na pripadajuću tipku (J/J1) odabranog polja za kuhanje.

## Polje za kuhanje s povećanom snagom – power zone

(ovisno o modelu)

Kod određenih modela na polju za kuhanje lijevo sprijeda, označenim s "P" ili "»" , možete uključiti povećanu snagu zagrijavanja. To vam omogućuje brže zagrijavanje posude odnosno jela.

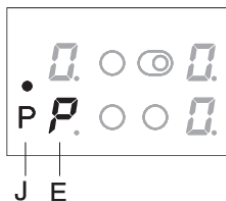

### Uključenje povećane snage

- Odaberite polje za kuhanje lijevo sprijeda, pripadajuća vrijednost počinje bljeskati.
- Pritisnite tipku (J) za dodatni krug odnosno za povećanje snage. Na pokazivaču stupnja snage ispiše se slovo P, a polje za kuhanje uskoro započinje jače žariti.

### Isključenje povećane snage

Povećanu snagu rada možete isključiti na dva načina:

- Odaberite polje za kuhanje lijevo sprijeda i pritisnite tipku (J). Povećana snaga se isključi i vrati se na isti stupanj zagrijavanja koji je bio aktivan prije uključjenja dodatne snage. Ako ste povećanu snagu zagrijavanja uključili sa polaznog stupnja »0«, polje za kuhanje će se potpuno isključiti nakon isključenja povećane snage rada.
- Odaberite polje za kuhanje lijevo sprijeda, i na kliznom senzoru smanjite snagu rada na proizvoljni stupanj.

### **INFORMACIJA!**

Polje za kuhanje s povećanom snagom rada P ima vrlo veliku snagu zagrijavanja, stoga susjedno gornje polje ne može biti istovremeno podešeno na maksimalnu snagu, nego najviše do stupnja 7. Ukoliko ste imali lijevo stražnje polje za kuhanje ugođeno na stupanj 8, 9, ili je bilo uključeno automatsko kuhanje, a nakon toga ste aktivirali povećanu snagu rada na lijevom prednjem polju, zagrijavanje lijevog zadnjeg polja automatski će se smanjiti na stupanj 7, a automatsko kuhanje će se isključiti.

### **INFORMACIJA!**

Svako polje za kuhanje ima ugrađenu zaštitu od prevelikog zagrijavanja. Ako na polju nemate posudu, ili ako prijenos toplote na jelo nije dovoljan, zagrijavanje će se za nekoliko sekundi automatski isključiti. Ovo je naročito izraženo na polju za kuhanje s povećanom snagom rada, gdje je snaga mnogo veća i brže može doći do pregrijavanja.

## Sigurnosna blokada za djecu/zaključavanje

Na ploči za kuhanje možete aktivirati sigurnosnu blokadu za djecu, odnosno zaključavanje koje onemogućuje jednostavno i brzo uključenje uređaja.



A

### **Zaključavanje ploče za kuhanje**

Ploča za kuhanje mora biti isključena. Dodirnite tipku za uključenje/isključenje i držite je pritisnuta 3 sekunde. Na pokazivačima snage polja za kuhanje prikaz "0" sse mijenja u znak "L". Ploča za kuhanje je sada zaključana. Nakon nekoliko sekundi ploča za kuhanje automatski se isključuje.

### **Otključavanje ploče za kuhanje**

Ploču za kuhanje otključavate na isti način kao što ste je i prethodno zaključali. Ploča za kuhanje mora biti isključena. Dodirnite tipku za uključenje/isključenje i držite je pritisnuta 3 sekunde. Na svim pokazivačima snage rada polja za kuhanje prikaz "L" mijenja se u znak "0". Ploča za kuhanje je sada otključana i spremna za rad.

### **INFORMACIJA!**

Ako je u načinu za korisnikove postavke aktivirana funkcija zaključavanja za djecu (pogledati poglavlje "Način za korisnikove postavke"), ploča za kuhanje će automatski zaključati kod svakog isključenja.

## Vremenske funkcije

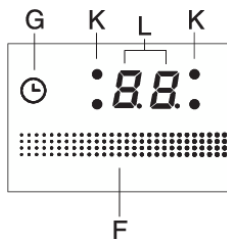

Vrijeme možete ugoditi u rasponu od 1 do 99 minuta. Ova funkcija omogućuje dva načina uporabe:

### 1 Odbrojavanje ugođenog vremena

Dodirom tipke za ugađanja programskog sata / alarma (G) uključite sat. Na pokazivaču sata (L) prikazuje se "00" i neko vrijeme bljeska.

- Nakon isteka ugođenog vremena začuje se alarm, ali se polje za kuhanje ne isključuje.
- Alarm isključite dodiranjem na bilo koju tipku. Druga je mogućnost da se automatski isključuje nakon određenog vremena.
- Funkcija štoperice ostat će aktivirana čak i kada je ploča za kuhanje isključena pomoću tipke (A).
- Tijekom posljednje minute odbrojavanja preostalo se vrijeme prikazuje u sekundama.

### 2 Vremensko upravljanje odabranog polja za kuhanje

Ova funkcija omogućuje da za odabrano polje za kuhanje, koje već ima ugođen stupanj kuhanja, odaberete vrijeme rada. Nakon isteka odabranog vremena polje za kuhanje automatski se isključuje. Dodirom tipke za ugađanje programskog sata / alarma (G) uključite sat. Na pokazivaču sata (L) prikazuje se "00" i svijetli decimalna točka (H). Ponovnim dodiranjem tipke (G) počne bljeskati pripadajuća točka (K) koja označuje odabrano polje za kuhanje.

- Sve dok pokazivač bljeska možete dodiranjem kliznog senzora (F) ugoditi vrijeme u rasponu od 1 do 99 minuta.
- Kada ste ugodili vrijednost započne odbrojavanje vremena. I dalje bljeska pripadajuća točka (K) koja označuje vremenski upravljano polje za kuhanje.
- Na satu bljeska vrijednost »00«. Alarm isključite dodiranjem proizvoljne tipke, ili pričekajte da se nakon određenog vremena isključuje sam.

### INFORMACIJA!

Vrijeme kuhanja možete ugoditi za svako pojedinačno polje za kuhanje. Ako imate ugođenih više vremenskih funkcija, na pokazivaču će se izmjenično svakih nekoliko sekundi prikazivati pripadajuće preostalo vrijeme. To je prikazano tako da bljeska pripadajuća signalna lampica koja označuje polje za kuhanje.

### Promjena ugođenog vremena kuhanja

- Vrijeme kuhanja možete mijenjati u bilo kojem trenutku tijekom rada uređaja.
- Dodirom tipke za ugađanje programskog sata (D) odaberite vremenski prikaz željenog polja za kuhanje. Bljeska pripadajuća signalna lampica (K).
- Dodirom kliznog senzora (F) ugodite novo traženo vrijeme kuhanja.
- Dodirom na krajnji lijevi dio kliznog senzora smanjujete ugođenu vrijednost po 1 minutu, a dodiranjem na krajnji desni dio kliznog senzora povećavate vrijednost za 1 minutu.
- 

### Provjera preostalog vremena kuhanja

Ako imate aktivirano više vremenskih funkcija, preostalo vrijeme kuhanja možete prikazati dodiranjem tipke (G).

### Brisanje ugođenog vremena

- Odaberite željeni prikaz sata pritišćući tipku (G) (pogledati poglavlje Promjena ugođenog vremena kuhanja) – prikaže se ugođen sat i bljeska pripadajuća signalna lampica koja označuje polje za kuhanje.
- Kliznim senzorom (F) dovedite vrijednost na »00«.

## Privremeni prekid kuhanja - Stop&Go

Funkcija Stop&Go vam omogućuje da privremeno prekinete kuhanje, pri čemu se sve postavke sačuvaju. Kuhanje privremeno prekinete tako da dodirnete tipku Stop&Go (C). Iznad tipke zasvijetli signalna lampica (C1). Ugođene postavke na pokazivačima započnu bljeskati. Sve postavke se privremeno zaustave odnosno 'zamrznu', a polja za kuhanje se ne zagrijavaju.

Sve tipke osim tipke Uključenje/isključenje i tipke Stop&Go su neaktivne.

Funkciju Stop&Go isključite ponovnim dodirnom tipke Stop&Go. Signalna lampica (C1) se ugasi.

Ako funkciju Stop&Go ne isključite, cjelokupna ploča za kuhanje će se nakon isteka 10 minuta automatski isključiti.

## Funkcija memorije

Funkcija pamćenja omogućuje da u roku 5 sekundi nakon isključenja ploče za kuhanje obnovite zadnje odabrane postavke. To je primjerice prikladno ako ste nehotičnim pritiskom na tipku za uključanje/isključenje greškom isključili kompletnu ploču za kuhanje, ili ako zbog razlivena tekućine preko tipki dođe do automatskog isključenja.

Nakon isključenja tipkom za uključanje/isključenje imate 5 sekundi vremena da ponovno uključite nadzornu ploču i daljnjih 5 sekundi da pritisnete tipku za obnovu ugađanja (tipku Stop&Go). U razdoblju tih 5 sekundi signalna lampica iznad tipke za obnovu postavki bljeska. Na ploči za kuhanje obnove se sve postavke koje su bile aktivne prije isključenja.

## Automatsko isključenje

Ako su tipke tijekom kuhanja predugo aktivirane (npr. zbog prolivene tekućine ili predmeta koji se nalazi preko senzorskih tipki), cijela zona kuhanja će se isključiti nakon 10 sekundi. Na zaslonu će treperiti simbol  $\uparrow$ .

Uklonite predmet ili očistite prolivenu tekućinu sa senzorskih tipki u roku od 2 minute; inače će se ploča za kuhanje automatski isključiti. Posljednje postavke mogu se vratiti pomoću tipke za funkciju memorije Stop&Go.

## Isključivanje zone za kuhanje

Pojedino polje za kuhanje isključite pritiskom na pripadajuću tipku (D), a zatim klizanjem odnosno dodirnom na krajnji lijevi dio kliznog senzora vratite vrijednost snage na "0".

## Pokazivač preostale toplote

Odmah nakon što se vruće polje za kuhanje isključi, ili kada se isključi cjelokupna ploča za kuhanje, na pokazivaču se prikaže:

- "H" polje za kuhanje je vruće;

Vrijeme signalizacije je izračunano obzirom na stupanj snage, i ovisi o tome koliko vremena je pojedino polje za kuhanje bilo uključeno. Kada znak "H" nestane, polje za kuhanje može u određenim slučajevima (primjerice prilikom nestanka električne struje, ili kada posudu s vrućim jelom ostavite na polju za kuhanje) još uvijek biti vruće. Budite oprezni, jer postoji opasnost opekline! Ako dođe do nestanka električne struje kada su polja za kuhanje vruća, prikaz "H" će bljeskati. To vas upozorava da je polje za kuhanje vruće – a možda i nije, ovisno o tome koliko dugo nije bilo struje.

**INFORMACIJA!**

Uređaj je u tvornici bio isproban i polja za kuhanje su bila zagrijana, stoga će možda prilikom prvog uključanja određeno vrijeme još bljeskati prikaz "H" .

**INFORMACIJA!**

Kada se znak "H" ugasi, polje za kuhanje još uvijek može biti vruće. Opasnost opeklina!

## Ograničenje trajanja rada

Zbog sigurnosti ploča za kuhanje je u radu opremljena napravom za ograničavanje trajanja rada za svako polje za kuhanje posebno. Trajanje djelovanja određeno je prema posljednjem ugođenom stupnju snage kuhanja. Ako stupanj snage kuhanja duže vrijeme ne promijenite, polje za kuhanje će se nakon isteka određenog vremena automatski isključiti.

Razina	☺	1	2	3	4	5	6	7	8	9	P
Maksimalno vrijeme rada u satima	8	8	8	6	6	4	4	2	1,5	1,5	1

## Isključenje kompletne ploče za kuhanje

Dodirom tipke za uključenje/isključenje (A) isključite cjelokupnu ploču za kuhanje. Začuje se zvučni signal, a svi pokazivače se ugase, osim za ona polja za kuhanje koja su još uvijek vruća, i na čijim pokazivačima svijetli "H" kao upozorenje za prikaz preostale toplote.



# Korisnikove postavke

Na uređaju možete promijeniti jačinu tona zvučnog signala, trajanje zvučnog alarma, i automatsko zaključavanje. Izbornik za ugađanja parametara možete aktivirati tako da pri ugašenom uređaju dodirnete tipku za pauzu (Stop&Go) i držite je pritisnuta 3 sekunde.

Na pokazivaču programskog sata pojavi se prvi parametar, »Uo« koji označava jačinu tona zvučnih signala. Pritiskanjem na tipku za odabir programskog sata (G) možete birati vrstu postavke.

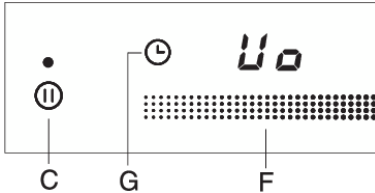

**Uo** Jačina tona alarma i zvučnog signala

**So** Trajanje alarma

**Lo** Automatsko zaključavanje

Na oba pokazivača snage polja za kuhanje pojavi se vrijednost parametra koja je trenutno ugođena. Vrijednost možete mijenjati pritiskom na tipke za odabir prednja dva polja za kuhanje.

Sve parametre možete potvrditi i spremiti tako da pritisnete i držite 2 sekunde pritisnuta tipku za pauzu (Stop&Go). Tada se začuje kratak zvučni signal. Ako nove parametre ne želite sačuvati, zatvorite način za korisnikove postavke pritiskom na tipku za uključenje/ isključenje.

## Zvučni signal i glasnoća alarma „Uo“

Možete ugađati sljedeće vrijednosti:

**00** na pokazivaču = isključeno (ne važi za alarm i za zvuk prilikom greške)

**01** na pokazivaču = minimalna jačina tona

**02** na pokazivaču = srednja jačina

**03** na pokazivaču = maksimalna jačina (tvornički dodijeljeno)

Ob vsaki spremembi se oglasi kratak zvučni signal z novo nastavljeno glasnostjo.

## Trajanje zvučnog alarma „So“

Možete ugađati sljedeće vrijednosti:

**05** na pokazivaču = 5 sekundi

**1,0** na pokazivaču = 1 minuta

**2,0** na pokazivaču = 2 minute (tvornički dodijeljeno)

## Sigurnosna zaštita za djecu „Lo“

Ukoliko u načinu za korisnikove postavke aktivirate funkciju automatskog zaključavanja, ploča za kuhanje automatsko se zaključa nakon svakog isključenja.

**00** na pokazivaču = isključeno (tvornički dodijeljeno)

**01** na pokazivaču = uključeno

# Čišćenje i održavanje

Ohladenu staklokeramičku površinu očistite nakon svake upotrebe, jer će se inače nakon slijedeće upotrebe i najmanja nečistoća zapeći na vrućoj površini.

Za redovno održavanje staklokeramičke površine koristite specijalna sredstva za njegu koja na njoj naprave zaštitni sloj, koji je štiti od dalje prljavštine.

Prije svake uporabe, sa staklokeramičke površine i s dna posude obrišite prašinu i eventualnu drugu prljavštinu, koja bi mogla ogrepsi površinu.

## INFORMACIJA!

Pazite! Čeličnom vunom, grubim spužvicama i abrazivnim prašcima možete ogrepsi površinu. Također je možete oštetiti upotrebom agresivnih raspršivača i neprikladnih tekućih sredstava za čišćenje.

Primjena agresivnih sredstava za čišćenje ili grubih, oštećenih donjih dijelova posuda može uzrokovati habanje tiskanih uzoraka na ploči.

Manju nečistoću čistite vlažnom mekom krpom, a površinu zatim obrišite da bude suha.

Mrlje od vode skinite blagom rastopinom octa, no njome ne smijete brisati okvir (određeni modeli), jer ovaj time gubi sjaj. Ne koristite agresivne raspršivače niti sredstva za uklanjanje kamenca.

Jaču nečistoću uklonite posebnim sredstvima za čišćenje staklokeramičkih površina, i pritom se pridržavajte uputa proizvođača sredstava za čišćenje. Pazite da sredstvo nakon nanošenja temeljito odstranite, jer će u protivnom ostaci sredstva prilikom zagrijavanja polja oštetiti staklokeramičku površinu.

Tvrdokornu i zapečenu nečistoću skidajte strugalicom. Prilikom rukovanja strugalicom pazite da se ne ozlijedite!

## INFORMACIJA!

Strugač nije uključen u opremu uređaja.

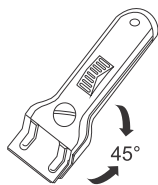

## INFORMACIJA!

Strugalicu koristite samo u slučajevima kad prljavštinu ne možete odstraniti mokrom krpom ili specijalnim sredstvima za čišćenje staklokeramičke površine.

Strugalicu držite pod pravilnim kutom (45° do 60°). Laganim pritiskom kližite po staklu preko natisnutih oznaka i uklonite prljavštinu. Pazite, da plastična drška strugalice (kod određenih modela) ne dođe u dodir s vrućom površinom za kuhanje.

## INFORMACIJA!

**Strugalicu nemojte naslanjati pravokutno na ploču, i njenim vrškom nemojte strugati po površini stakla.**

Šećer i hrana s visokom koncentracijom šećera mogu trajno oštetiti staklokeramičku površinu, stoga je šećer i slatka jela potrebno smjestiti sastrugati strugalicom sa staklokeramičke površine, iako je ploča za kuhanje još vruća.

# Tabela smetnji i grešaka u radu

Sve popravke u garancijskom roku smije obaviti isključivo ovlaštena servisna služba proizvođača aparata.

Prije početka bilo kakvih popravaka obavezno iskopčajte uređaj iz električne instalacije, i to tako da izvučete priključni kabel iz utičnice ili izvadite osigurač.

Bilo kakvi neovlašteni popravci uređaja mogu prouzročiti strujni udar i opasnost od kratkog spoja. Stoga ne izvodite takve radove nego ih prepustite stručnjaku ili serviseru.

U slučaju manjih problema s radom uređaja provjerite u ovom priručniku možete li sami riješiti problem.

Ako uređaj ne radi ispravno ili ako uopće ne radi zbog neprikladnog rada ili rukovanja, dolazak serviseru neće biti besplatan, čak ni tijekom jamstvenog roka.

Upute spremite za buduću uporabu i prosljedite ih svim sljedećim vlasnicima ili korisnicima uređaja.

U nastavku se navode neki savjeti o otklanjanju određenih uobičajenih problema.

Problem	Uzrok
Kučni osigurač češće izbacuje.	Pozovite servisnu službu.
Neprekidni zvučni signal i zaslon 	Voda je prolivena po površini senzora ili je predmet postavljen preko senzora. Obrišite površinu senzora.
F na zaslonu	Upozorava vas da je došlo do smetnje u radu.

Ako unatoč gornjim savjetima niste uspjeli otkloniti smetnje, pozovite ovlašteni servis. Popravci odnosno reklamacija koji nastanu kao posljedica nepravilnog priključenja ili uporabe uređaja, nisu obuhvaćeni jamstvom. U tom slučaju troškove popravaka snosi korisnik sam.



## UPOZORENJE!

Prije početka bilo kakvih popravaka obavezno iskopčajte uređaj iz električne instalacije, i to tako da izvučete priključni kabel iz utičnice ili izvadite osigurač.

# Montaža ugrađene ploče za kuhanje

## Postupak ugradnje

- Radna ploča mora biti potpuno ravna.
- Izrezane površine odgovarajuće zaštitite.
- Ploču priključite na električnu mrežu (vidi uputstvo za priključenje štednjaka na električnu mrežu).
- Ploču umetnite u izrezani otvor.

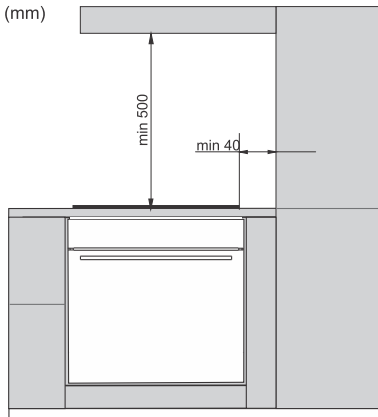

- Samo stručnoj osobi dozvoljeno je ugraditi aparat kuhinjski element i priključiti ga na električni napon.
  - Furnir, odnosno obloge ugradbenog kuhinjskog elementa moraju biti obrađene toplotno postojanim ljepilom (100°C), inače mogu zbog slabije temperaturne otpornosti promijeniti boju i oblik.
  - Uporaba završnih letvica od masivnog drva na radnim pultovima iza ugrabene ploče dozvoljena je ako minimalna udaljenost ostaje takva, kako je označeno na slikama za ugradnju.
  - Ploča za kuhanje prikladna je za ugradnju u radnu ploču nad kuhinjskim elementom širine 600 mm i veću.
- 
- Viseći kuhinjski elementi nad pločom za kuhanje moraju biti postavljeni na takvu visinu da ne ometaju radne postupke.
  - Razmak između površine za kuhanje i kuhinjske nape mora biti najmanje toliko velik, koliko je navedeno u uputama za montažu kuhinjske nape. Najmanja udaljenost je 500 mm.
  - Najmanji razmak između ruba aparata i susjednog visokog kuhinjskog elementa je 40 mm.
  - Uporaba završnih letvica od masivnog drva na radnim pultovima iza ugrabene ploče dozvoljena je ako minimalna udaljenost ostaje takva, kako je označeno na slikama za ugradnju.
  - Najmanji razmak između ugradbene ploče štednjaka i stražnje stjenke, označena je na slici za ugradnju.



## Stavljanje pričvrstnih spona

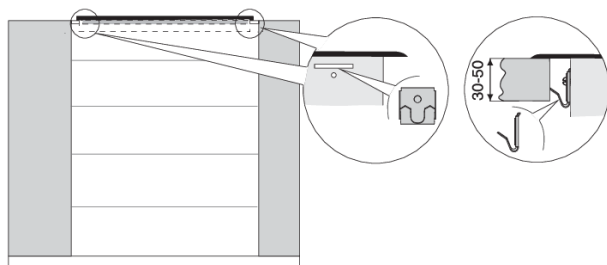

- Radna ploča mora biti postavljena potpuno ravno. Izrezane površine odgovarajuće zaštitite.
- Priložene pričvrstne elemente (4 komada) pričvrstite priloženim vijcima (4 komada) na lijevu i desnu stranu ploče za kuhanje na unaprijed pripremljenu rupu i izrez.
- Umetnite ploču u izrezani otvor. Ploču zatim odozgo jače pritisnite uz radnu površinu.
- Za fi ksiranje pričvrstnih spona ne smijete koristiti vijke duže od 6,5 mm.

## Otvori za zrak u donjem kuhinjskom ormariću

### INFORMACIJA!

Za normalno djelovanje elektronike na indukcijskoj ugrabenoj ploči potrebno je osigurati dovoljno kruženje zraka.

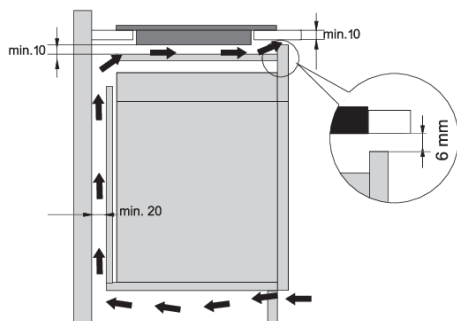

### Donji ormarić s ladicom

- Na stražnjoj strani kuhinjskog elementa mora obavezno biti napravljen izrez minimalne visine 140 mm, po čitavoj širini elementa. Također, na prednjoj strani mora biti napravljen najmanje 6 mm otvor na prednjoj strani po čitavoj širini elementa.
  - Ispod ploče za kuhanje mora čitavom dužinom biti ugrađena vodoravna pregrada koja mora biti odmaknuta od donjeg ruba uređaja barem 10 mm. Sa stražnje strane treba omogućiti odgovarajuću ventilaciju.
- Ploča za kuhanje opremljena je ventilatorom koji se nalazi u donjem dijelu. Ako se ispod kuhinjskog ormarića nalazi ladica, ne upotrebljavajte je za spremanje manjih predmeta ili papira jer bi oni mogli oštetiti ventilator i rashladni sustav ako ih ventilator usisa. Nadalje, ne upotrebljavajte ladicu za spremanje aluminijske folije ni zapaljivih tvari ili tekućina (kao što su sprejevi). Takve tvari držite podalje od ploče za kuhanje. Opasnost od eksplozije!
  - Između sadržaja ladice i ulaznih otvora ventilatora treba biti razmak od najmanje 20 mm.

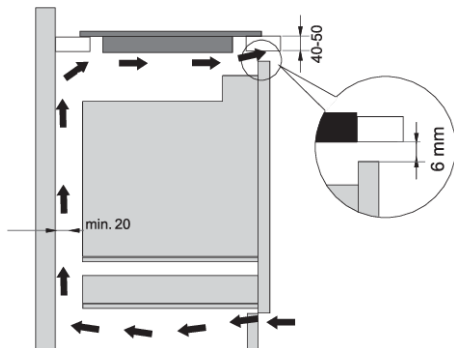

### Donji ormarić s pećnicom

- Ispod indukcijske ploče za kuhanje smijete ugraditi samo pećnice koje su opremljene rashladnim ventilatorom.
- Prije ugradnje pećnice stražnja strana kuhinjskog ormarića mora biti uklonjena iz područja otvora za ugradnju.
- Osim toga, potreban je i otvor od najmanje 6 mm na prednjoj strani, duž cijele širine ormarića.
- U slučaju ugradnje ostalih uređaja ispod indukcijske ploče za kuhanje ne jamčimo za njihov pravilan rad.

## Ugradbena montaža u radnu ploču

Za ugradnju uređaja u istoj ravnini, tzv. 'flush mount' podesni su uređaji koji nemaju fasetirane rubove i ukrasne okvire.

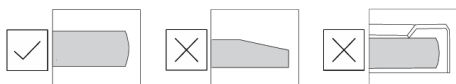

## Ugradnja uređaja

Uređaj je dozvoljeno ugraditi samo u temperaturno otporan i vodootporan pult, kao što su primjerice pultovi od prirodnog kamena (mramor, granit), ili od masivnog drveta (rubovi uz linije izreza moraju biti zabrtvljeni). Kod ugradnje u pult iz keramike, drva ili stakla koristite drveni potporni okvir. Okvir nije priložen k uređaju. Ugradnja u pultove napravljene od drugih materijala je dozvoljena samo nakon savjetovanja s proizvođačem radnog pulta i s njegovom dozvolom. Unutrašnja dimenzija osnovne jedinice mora biti najmanje toliko velika koliko je i unutrašnji izrez namijenjen uređaju. Time ćete omogućiti jednostavno vađenje uređaja iz pulta. Na donji rub stakla uređaja prilijepite brtveću traku.

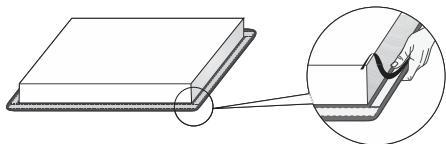

Najprije umetnite kabel za napajanje kroz izrez. Postavite uređaj iznad sredine izreza. Uređaj priključite u električnu utičnicu (pogledajte upute za priključivanje uređaja). Prije nego zabrtvite površinu provjerite kako radi uređaj. Zatvorite utor između uređaja i radne ploče silikonskim brtvilom. Silikonsko brtvilo koje se upotrebljava za brtvljenje uređaja mora biti otporno na visoku temperaturu (na najmanje 160 °C). Silikonsko brtvilo poravnajte odgovarajućim alatom. Pridržavajte se uputa za uporabu odabranog silikonskog brtvila. Ne uključujte uređaj dok se silikonsko brtvilo potpuno ne osuši.

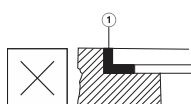
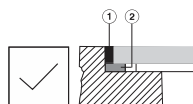

1. Silikonski kit
2. Ljepljiva traka



### UPOZORENJE!

Kod radnih pultova od prirodnog kamena budite naročito oprezni na mjere za ugradnju. Za odabir silikonskog kita posavjetujte se s proizvođačem pulta. Korištenje nepodesnih silikonskih kitova može prouzročiti trajne promjene boje na dijelovima.

## Uklanjanje ugrađenog uređaja

Iskopčajte uređaj iz električne instalacije. Silikonsko brtvilo odstranite sa oboda koristeći prikladan alat. Uređaj izvadite gurajući ga prema gore sa donje strane.



### UPOZORENJE!

Nemojte pokušavati vaditi uređaj sa gornje strane pulta!



### UPOZORENJE!

Servisni odjel odgovara isključivo za popravak i servis ploče za kuhanje. Za ponovnu ugradnju (izravanu s ravninom radne površine) ploče za kuhanje posavjetujte se sa svojim specijaliziranim prodavačem kuhinjske opreme.



## Pult od prirodnog kamena

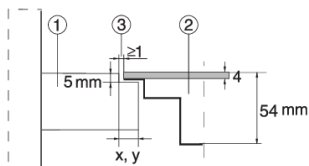

1. Pult
2. Uređaj
3. Otvor

Veličina otvora prilagođava se obzirom na tolerancije staklokeramičke ploče i izreza u pultu (min 2 mm).

## Keramički, drveni, ili stakleni pult

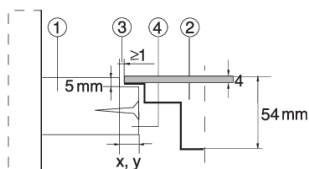

1. Pult
2. Uređaj
3. Otvor
4. Drveni okvir debljine 16 mm

Veličina otvora prilagođava se obzirom na tolerancije staklokeramičke ploče i izreza u pultu (min. 2 mm). Drveni okvir namještamo 5,5 mm ispod gornjeg ruba pulta (pogledati sliku).

Kod izreza treba uzeti u obzir polumjere rubova stakla (R10, R2).

STAKLO

IZREZ

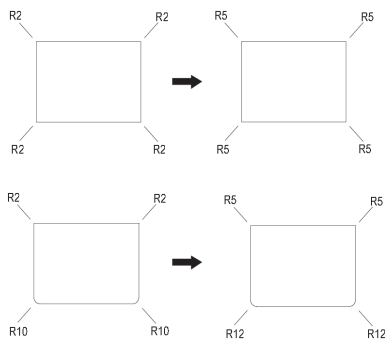

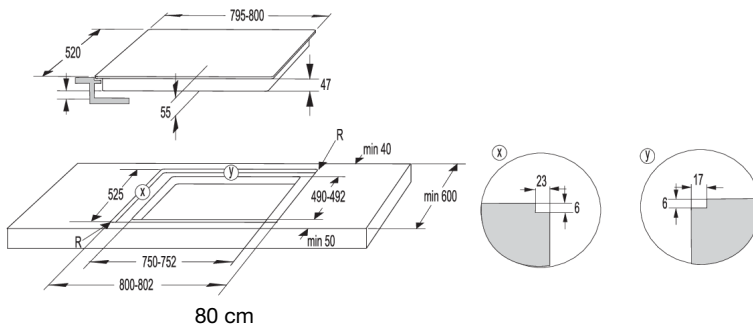
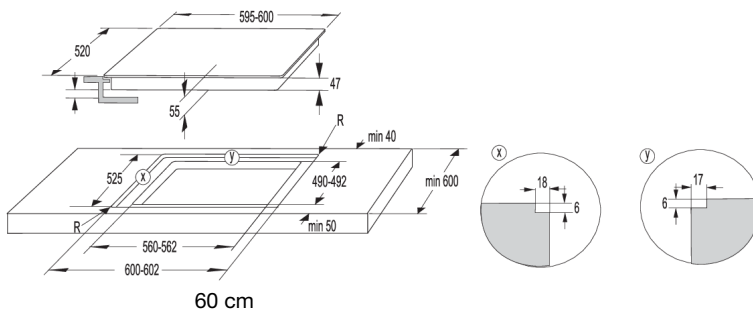
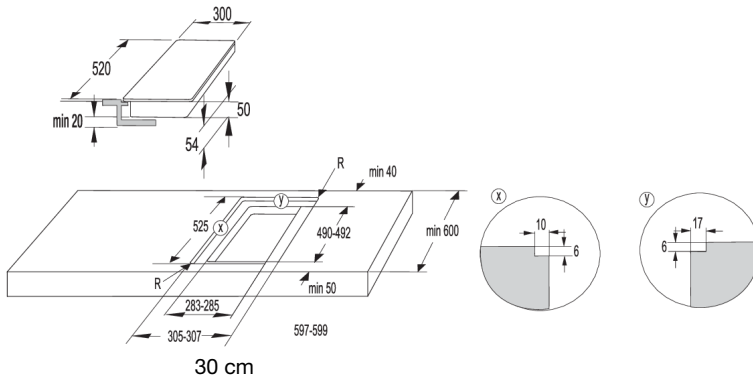

**UPOZORENJE!**

U slučaju ugradnje pećnice ispod ploče za kuhanje ugrađene u ravni s pultom (tzv. 'flush mount'), debljina pulta mora biti minimalno 40 mm!

## Montaža pjenaste brtve

### INFORMACIJA!

Neki uređaji dolaze s ugrađenom brtvom!

Prije ugradnje uređaja u kuhinjski pult, na donju stranu staklokeramičke (staklene) ploče za kuhanje potrebno je zalijepiti gumenu brtvu koja je priložena k uređaju. Sa brtve je najprije potrebno skinuti zaštitnu foliju; Brtvu je potrebno nalijepiti na donju stranu stakla (2-3 mm od ruba). Brtva mora biti zalijepljena po cjelokupnom rubu stakla, a na kutovima se ne smije prekrivati. Prilikom postavljanja brtve naročitu pažnju obratite tome da staklo ne dođe u dodir s kakvim oštrim predmetom.

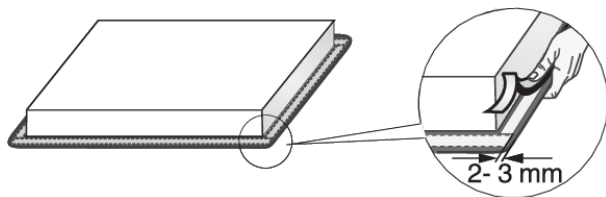

### UPOZORENJE!

Ugradnja uređaja bez brtve nije dozvoljena!

# Povezivanje ploče za kuhanje s električnom mrežom

- Zaštita napajanja mora biti u skladu s odgovarajućim propisima.
- Prije priključenja provjerite da li napon naveden na natpisnoj pločici odgovara naponu vaše kućne instalacije.
- U električnoj instalaciji treba biti prekidač koji može iskopčavati sve polove uređaja iz električne mreže, s minimalnim razmakom od 3 mm između kontakata kada su otvoreni. Prikladni uređaji uključuju osigurače, zaštitne prekidače itd.
- Priključak treba podesiti prema naponu i osiguračima.
- Dijelovi pod naponom i izolirani dijelovi nakon ugradnje moraju biti zaštićeni od mogućnosti dodira.

## UPOZORENJE!

Priključenje smije obaviti isključivo ovlaštena stručna osoba. Zbog neispravnog priključenja mogu se uništiti određeni dijelovi uređaja. U tom slučaju gubite pravo na garanciju! Prije svakog zahvata uvijek prekinite dovod električne energije u uređaj.

## Dijagram povezivanja

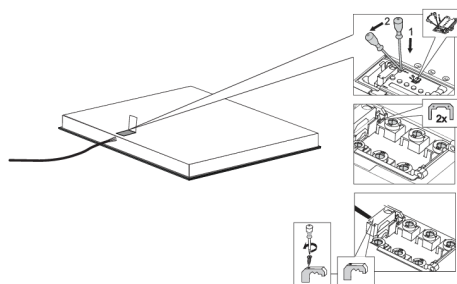

- Provjerite napon. Prije nego što priključite uređaj, provjerite je li napon naveden na natpisnoj pločici u skladu s naponom vaše mreže. Napon električne mreže (220 V – 240 V između vodova i neutralnog vodiča) treba provjeriti stručnjak odgovarajućim mjernim uređajem.
- Otvorite poklopac kutije s priključnim terminalima.
- Spojite žice u skladu s tipom uređaja.
- Spojne se žice nalaze na priključnom terminalu.

## Priključni kabel

(uređaj bez kabela za napajanje)

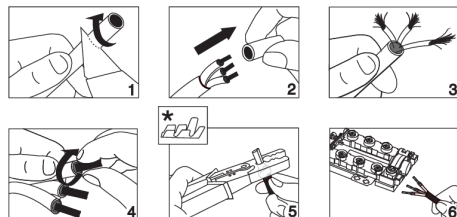

- Za povezivanje se može koristiti sljedeće:
- PVC izolirani priključni kabel tipa H05V2V2-F sa žuto-zelenim zaštitnim vodičem, ili neki drugi jednakovrijedni ili bolji kablovi.
- Vanjski promjer kabela mora biti najmanje 8,00 mm.
- Priključni kabel morate provesti kroz napravu za rasterećenje koja štiti kabel od izvlačenja.

\* Kabelske spojnice nisu priložene



## INFORMACIJA!

Preporučujemo korištenje kablskih spojnica (završetaka).

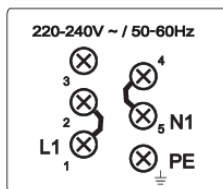

### Jednofazni priključak (32 A)

- Jednofazni priključak (1 1N, 220 V – 240 V~ /50–60 Hz):
  - Napon između vodova i neutralnog vodiča iznosi 220 V –240 V~. Ugradite spojnu žicu između terminala 1 i 2 te između terminala 4 i 5.
  - Krug bi trebao biti opremljen osiguračem od najmanje 32 A. Površina poprečnog presjeka jezgre kabela za napajanje treba biti najmanje 4 mm<sup>2</sup>.

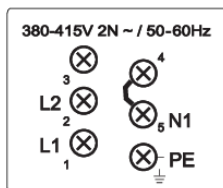

### Dvofazni priključak (16A)

- 2 faze, 1 neutralni vodič (2 1N, 380 V – 415 V~ / 50 Hz – 60 Hz):
  - Napon između vodova i neutralnog vodiča iznosi 220 V –240 V~.; a između vodova 380 V – 415 V~. Ugradite spojne žice između terminala 4 i 5. Krug bi trebao biti opremljen s najmanje dva osigurača od po najmanje 16 A. Površina poprečnog presjeka jezgre kabela za napajanje treba biti najmanje 1,5 mm<sup>2</sup>.
- 2 faze, 2 neutralna vodiča (2 2N, 220 V – 240 V~ / 50 Hz – 60 Hz)
  - Napon među fazama i neutralnim vodičem je 220-240 V~.
  - Krug bi trebao biti opremljen s najmanje dva osigurača od po najmanje 16 A. Površina poprečnog presjeka jezgre kabela za napajanje treba biti najmanje 1,5 mm<sup>2</sup>.

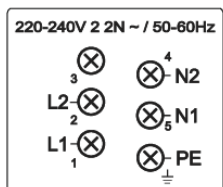

Uređaji širine 30 cm (dva polja za kuhanje) imaju samo priključnicu za jednofazno priključenje. Promjer sredine priključnog kabela u tom slučaju mora iznositi najmanje 1,5mm<sup>2</sup>!

## Priključivanje kabela za napajanje

(uređaj bez kabela za napajanje)

- Uređaj mora biti fiksno izravno spojen na električnu mrežu.
- Uređaji za isključivanje iz električne mreže moraju udovoljavati relevantnim propisima.
- Ne rastežite kabel za napajanje i ne vodite ga preko oštih rubova.
- Ako je uređaj postavljen iznad pećnice, pazite na to da kabel za napajanje nikad ne dođe u dodir s vrućim dijelovima pećnice.

### Jednofazno priključivanje

Spojite uređaj kao što je prikazano na dijagramu A. Ako vaša strujna mreža ne dopušta osigurač od 32 A, potrebno je smanjiti ili ograničiti snagu uređaja u skladu s tim.

Pogledajte poglavlje Korisničke postavke.

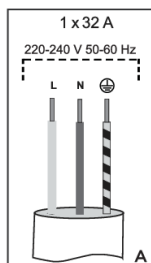

L = smeđe  
N = plavo  
⚡ = žuto/zeleno

### Dvofazni priključak

- Ako električna mreža ima 2 mrežna vodiča i 1 neutralni vodič, spojite uređaj kao što je to prikazano na dijagramu B.
- Ako električna mreža ima 2 mrežna vodiča i 2 neutralna vodiča, spojite uređaj kao što je to prikazano na dijagramu C.

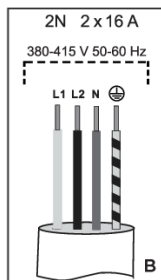

L1 = smeđe  
L2 = crno  
N = plavo  
⚡ = žuto/zeleno

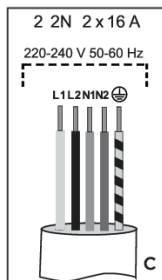

L1 = smeđe  
L2 = crno  
N1 = plavo  
N2 = sivo  
⚡ = žuto/zeleno  
samo za Nizozemsku!

# Zbrinjavanje dotrajalog uređaja



Za ambalažu proizvoda koristimo materijale prijazne do okoline, koji se mogu bez opasnosti za okoliš ponovno preraditi (reciklirati), deponirati, ili uništiti. U tu su svrhu ambalažni materijali odgovarajuće i označeni.

**Simbol** na proizvodu ili na njegovoj ambalaži označuje da tom napravom ne smijete rukovati kao s običnim kućanskim otpacima. Takav proizvod odvezite na prikladno zbirno mjesto za preradu električne i elektronske opreme.

Pravilnim načinom **zbrinjavanja** ovog proizvoda pomoći ćete u sprječavanju možebitnih negativnih posljedica i utjecaja na okolinu i zdravlje ljudi, koje bi se mogle pojaviti u slučaju neispravnog zbrinjavanja proizvoda. Za detaljnije informacije o zbrinjavanju i preradi uređaja obratite se nadležnoj gradskoj službi za sakupljanje otpadaka, komunalnoj službi, ili trgovini, u kojoj ste uređaj nabavili.

Pridržavamo pravo do eventualnih izmjena i grešaka u uputama za uporabu.

# **gorenje**



708287-a3DRAFT

CE