

NO

DETALJERT BRUKSANVISNING FOR FRITTSTÅENDE GASSKOMFYR

gorenje

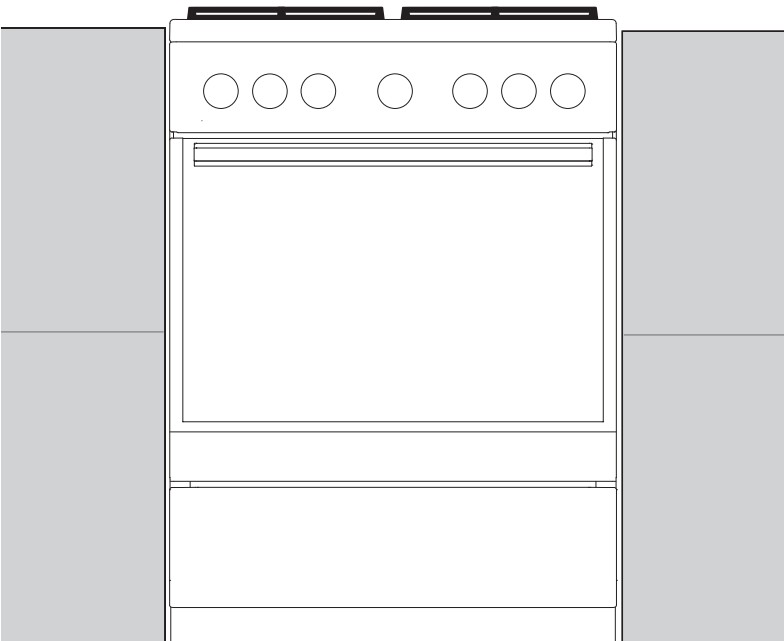

FG6A...

Vi er glade for at du har kjøpt et av våre apparater.

Denne detaljerte bruksanvisningen følger med produktet for å forenkle bruken av det. Anvisningene gir deg informasjon om det nye apparatet slik at du kan bli kjent med det så raskt som mulig.

Kontroller at apparatet ikke er skadet. Hvis du oppdager transportskade, må du kontakte butikken der du kjøpte apparatet eller lageret det ble levert fra. Telefonnummeret finner du på fakturaen eller på følgeseddelen.

Bruksanvisningen gjelder bare for de landene som står trykt på apparatet. Hvis det IKKE står noe landssymbol på apparatet, må du sjekke de tekniske anvisningene for å justere apparatet i samsvar med kravene for bruk i det aktuelle landet.

Apparatet må kobles til i henhold til alle gjeldende regler og skal bare brukes i rom med tilstrekkelig ventilasjon. Les bruksanvisningen før apparatet kobles til eller tas i bruk.

Bruksanvisningen er også tilgjengelig på hjemmesiden vår:

<http://www.gorenje.com>

GORENJE gospodinjski aparati, d.o.o.
Partizanska cesta 12
SI-3320 Velenje, SLOVENIJA
info@gorenje.com



Viktig informasjon



Tips, merknad

INNHOOLD

4 VIKTIGE SIKKERHETSANVISNINGER 8 Før komfyren kobles til	INNLEDNING
9 FRITTSTÅENDE GASSKOMFYR 13 Kontrollenhet 14 Apparatdata - merkeplate	
15 BRUKE APPARATET 15 Før maskinen brukes for første gang 15 Koketopp (modellavhengig) 18 Ovn 20 Beskrivelse av systemene (tilberedningsmoduser) og tilberedningstabeller	BRUKE APPARATET
27 VEDLIKEHOLD OG RENGJØRING 28 Vanlig rengjøring av ovnen 28 Gassbrenner 29 Rengjøring av ovnen med aqua clean-funksjonen 30 Rengjøre bunninnlegget 31 Fjerne og rengjøre støtteristen og de uttrekkbare teleskopskinnene 32 Ta ut og sette inn ovnsdøren 35 Ta ut og sette inn glassrutene i ovnsdøren 37 Skifte lyspære	VEDLIKEHOLD OG RENGJØRING
38 FEILSØKINGSTABELL	FEILSØKING
39 INSTALLASJONS- OG TILKOBLINGSVEILEDNING	INSTALLASJONS- OG TILKOBLINGS-VEILEDNING
45 DYSETABELL	ANNET
46 KASSERING	

VIKTIGE SIKKERHETSANVISNINGER



LES BRUKSANVISNINGEN NØYE OG TA VARE PÅ DEN FOR SENERE BRUK

Dette apparatet kan brukes bruk av barn fra åtte år og oppover og av personer med redusert fysisk, sensorisk eller psykisk kapasitet, eller mangel på erfaring og kunnskap, dersom de er instruert i bruken av apparatet på en trygg måte og forstår farene ved bruken. Barn skal ikke leke med apparatet. Rengjøring og brukervedlikehold skal ikke utføres av barn uten tilsyn.

ADVARSEL! Apparatet og de tilgjengelige delene blir varme under bruk. Vær forsiktig så du ikke kommer borti varmeelementene. Barn under åtte år må holdes på trygg avstand eller under konstant oppsyn.

ADVARSEL! Tilgjengelige deler av produktet kan bli veldig varme under bruk. Hold barn på trygg avstand fra ovnen!

Apparatet kan bli svært varmt under bruk. Vær forsiktig så du ikke ødelegger ovnens varmeelementer.

ADVARSEL! Brannfare! Ikke bruk kokesonene som lagerplass.

ADVARSEL! Ikke gå fra koketoppen under tilberedning av mat med fett eller olje. Dette kan være farlig og føre til brann. IKKE prøv å slukke med vann hvis det skulle oppstå brann! Slå av apparatet, og legg et lokk eller et brannteppe over flammene.

FORSIGTIG: Tilberedningsprosessen må overvåkes. En kortvarig tilberedningsprosess må overvåkes kontinuerlig.

ADVARSEL! Før du skifter lyspære, må du kontrollere at apparatet er koblet fra strømmettet for å hindre fare for elektrisk støt.

FORSIGTIG: Dette produktet skal bare brukes til matlaging. Det må ikke brukes til andre formål, for eksempel romoppvarming.

Apparatet er ikke beregnet på å bli styrt av et eksternt tidsur eller et eget fjernkontrollsystem.

ADVARSEL! Bruk bare komfyrbeskyttelse fra produsenten eller anbefalt av produsenten av apparatet i bruksanvisningen som egnet som komfyrbeskyttelse innebygd i apparatet. Bruk av uegnede beskyttelser kan føre til ulykker.

ADVARSEL! Hvis glassflaten har sprekker, må du slå av apparatet for å unngå elektrisk støt. Slå av alle kokesonene med de respektive bryterne, og fjern sikringen eller koble ut hovedsikringen slik at apparatet er helt atskilt fra strømmettet.

Hvis glassdøra eller ovnen har sprekker eller er skadet, må du ikke bruke den. Kontakt serviceavdelingen.

ADVARSEL: Hvis glasset til varmeplaten går i stykker:

- slå umiddelbart av alle brennere og alle elektriske varmeelementer, og isoler apparatet fra strømkilden
- ikke rør apparatets overflate
- ikke bruk apparatet.

For tilkobling av apparatet må det brukes en 5 x 1,5 mm² ledning med merke H05VV-F5G1,5 eller bedre. Ledningen må installeres av servicetekniker eller en person med tilsvarende kvalifikasjoner.

Apparatet er beregnet på å bli plassert rett på gulvet, uten støtte eller sokkel.

Metallgjenstander som kniver, gafler, skjeer og lokk må ikke legges på koketoppen, da de kan bli varme.

Etter bruk bør du slå av kokesonen med bryteren, ikke stol på detektoren for kokekar.

Ikke bruk sterke, slipende rengjøringsmidler eller skarpe metallskrapere til å rengjøre glasset i ovnsdøren eller glasset i de hengslede lokkene, for de kan ripe overflaten, noe som igjen kan føre til at glasset knuses.

For å unngå overoppheting må apparatet ikke installeres bak en dekorfront.

Ikke bruk damprensere eller høytrykksrensere for å rengjøre apparatet, da dette kan føre til elektrisk støt.

Hvis strømledningen er skadet, må den skiftes ut av produsenten, en servicetekniker eller en tilsvarende kvalifisert person for å unngå all fare.



- FORSIKTIG: Fare for velting.



- ADVARSEL: Stabiliseringsenheter må monteres for å hindre at komfyren tipper. Se monteringsveiledningen.

Bruk bare steketermometeret som er anbefalt for denne ovnen.

Kontroller at dekselet er rent og at det ikke er sølt væske på det før du løfter det opp. Dekselet kan være lakkert eller av glass. Det må bare lukkes når kokesonene er helt avkjølt.

Apparatet må kobles til et fast ledningsopplegg i samsvar med installasjonsforskriftene.

Apparatet må kobles til et fast ledningsopplegg med innebygde frakoblingsmidler. Det faste ledningsopplegget må installeres i samsvar gjeldende forskrifter.

Apparatet er beregnet til husholdningsbruk. Ikke bruk det til andre formål, for eksempel romoppvarming, tørking av kjæledyr eller andre dyr, klær, urter osv, for dette kan føre til personskade eller brann.

Apparatet skal kobles til av en spesialist som er godkjent av gassleverandøren, eller et autorisert servicesenter. Både relevant lovgivning og den lokale gassleverandørens tekniske betingelser for tilkobling av gassforsyningen må overholdes.

Uautorisert service eller reparasjon kan føre til eksplosjon, elektrisk støt eller kortslutning og dermed fare for personskader og skade på apparatet. Slikt arbeid skal alltid utføres av en autorisert spesialist

Før apparatet installeres og kobles til, må du kontrollere at de lokale tilkoblingsbetingelsene og -verdiene (gassstype og -trykk) er kompatible med apparatet.

Apparatets tekniske egenskaper står på merkeplaten.

Dette apparatet er ikke koblet til et avtrekksenheter for forbrenningsprodukter. Det må installeres og kobles til i samsvar med gjeldende installasjonsforskrifter.

Dette er et apparat i klasse 2/1. Apparatet kan berøre tilstøtende kjøkkeninnredning på begge sider ved montering side om side. På den ene siden kan det stå et skap som er høyere enn apparatet, men det må være minst 10 cm klaring mellom skapet og apparatet.

På den andre siden kan det bare monteres et skap med samme høyde som apparatet. Pass på at brennerdelene plasseres riktig.

Ikke installer apparatet i nærheten av kraftige varmekilder, for eksempel ovner med fast brensel, for høy temperatur i nærheten kan ødelegge apparatet.

Du må stenge hovedinntaksventilen hvis du ikke skal bruke brennerne på en stund (f.eks. før du reiser på ferie).

Hvis strømledninger til andre apparater i nærheten av dette apparatet klemmes fast i ovnsdøren, kan de bli ødelagt, og dette kan igjen føre til kortslutning. Derfor må strømledningene til andre apparater holdes på trygg avstand.

Det er trygt å bruke apparatet både med og uten skinner til stekebrett.

Hvis du oppdager feil på gassanlegget, eller hvis det lukter gass i rommet:

- Slå straks av gasstilførselen eller lukk gassflasken.
- Slukk eventuell åpen ild og eventuelle tobakksprodukter.
- Ikke slå på noen elektriske apparater (inkl. lamper)
- Luft rommet godt – åpne vinduene.
- Meld straks fra til servicesenteret eller en godkjent naturgassleverandør.

Ikke dekk veggene i ovnen med aluminiumsfolie, og ikke sett langpanner eller andre kokekar på bunnen av ovnen.

Aluminiumsfolie vil hindre luftsirkulasjonen i ovnen og dermed hemme tilberedningen og skade emaljebelegget.

Ovnsdøren blir svært varm når ovnen er i bruk. Et tredje glass er installert som ekstra beskyttelse, dette reduserer overflatetemperaturen på utsiden av døra (kun på enkelte modeller).

Ovnens dørhengsler kan bli skadet ved for stor belastning. Ikke sett tunge kokekar på den åpne ovnsdøren, og ikke støtt deg på døra når du rengjør ovnen innvendig. Ikke stå på den åpne ovnsdøra og ikke la barn sitte på den.

Kontroller at ventilasjonsåpningene ikke tildekkes eller blokkeres på noen måte.

FORSIKTIG! Ved bruk av gasskokeropp produseres det varme, fuktighet og forbrenningsprodukter i rommet der kokeroppen er installert. Sørg for at det er god ventilasjon i kjøkkenet, særlig når apparatet er i bruk. La naturlige ventilasjonshull stå åpne, eller installer en mekanisk ventilasjonsenhet (avtrekkshette).

Langvarig intensiv bruk av apparatet kan kreve ekstra ventilasjon. Du kan for eksempel åpne et vindu eller sørge for mer effektiv ventilasjon, for eksempel ved å øke styrken på den mekaniske ventilasjonen.

Ovnen er tung. Det trengs minst to personer til å bære apparatet.

FØR KOMFYREN KOBLES TIL



Les bruksanvisningen nøye før du kobler til apparatet. Reparasjon eller garantikrav på grunn av feil tilkobling eller feil bruk av kokeroppen dekkes ikke av garantien.

FRITTSTÅENDE GASSKOMFYR

BESKRIVELSE AV APPARAT OG UTSTYR (modellavhengig)

Ettersom apparatene som denne bruksanvisningen gjelder, kan ha forskjellig utstyr, kan det hende at noen av funksjonene eller utstyret som er beskrevet i bruksanvisningen, ikke finnes på ditt apparat.

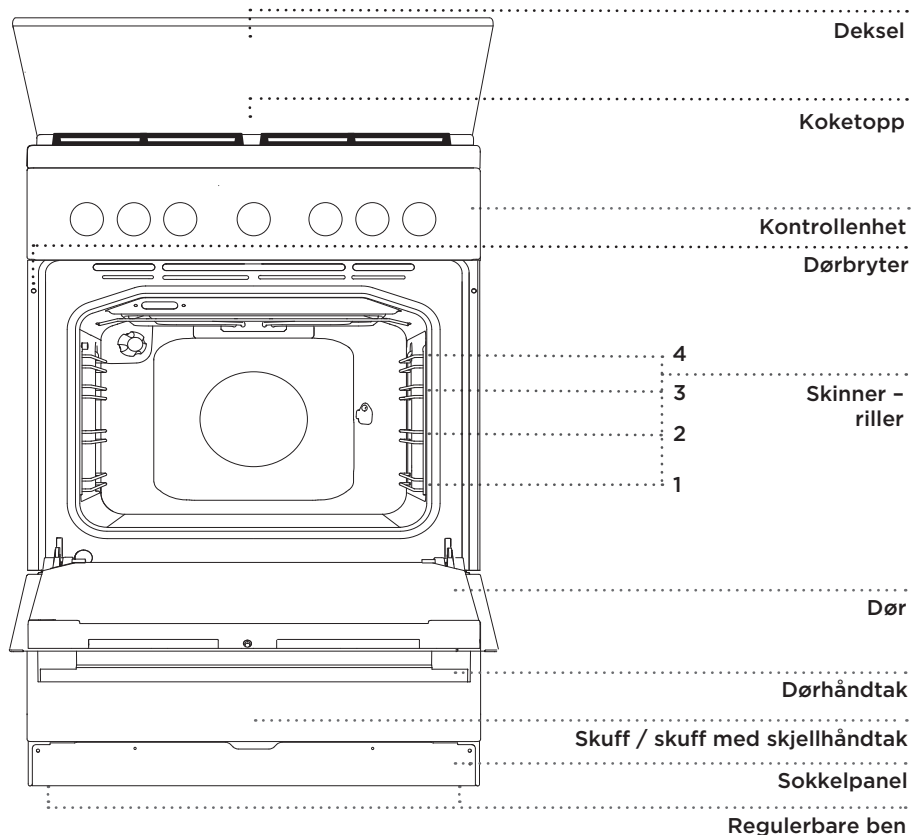

DEKSEL

Kontroller at dekselet er rent og at det ikke er sølt væske på det før du løfter det opp. Dekselet kan være lakkert eller av glass. Det må bare lukkes når kokesonene er helt avkjølt.



Symbolet på produktet eller emballasjen betyr at glassdekslene kan sprekke når de varmes opp. Slå av alle brennerne før du lukker dekselet.

SKUFF



Ikke oppbevar brannfarlige, eksplosive, flyktige eller temperatursensitive ting (f.eks. papir, oppvaskkluter, plastposer, rengjøringsmiddel, vaskemiddel eller spraybokser) i ovnens oppbevaringsskuff, for de kan antennes ved intens bruk av ovnen og forårsake brann.

KONTROLLAMPE

Den røde lampen lyser når varmeelementene i ovnen er aktivert. Når ovnen har nådd innstilt temperatur, slukner den røde lampen.

Lyset i ovnen tennes automatisk når du har valgt tilberedningssystem.

SKINNER

Skinnene gjør det mulig å tilberede mat på fire nivåer.

UTTREKKBARE TELESKOPSKINNER

Teleskopiske, uttrekkbare skinner kan monteres på 2., 3. og 4. rille. Uttrekkbare skinner kan trekkes delvis eller helt ut.

INNPREGEDE SKINNER

Ovnen har innpregede spor i tre nivåer for plassering av risten.

OVNSDØRBRYTER

Bryteren deaktiverer ovnsvarmen og viften når ovnsdøra åpnes under bruk. Når døra lukkes, slår bryteren varmelementene på igjen.

KJØLEVIFTE

Apparatet er utstyrt med en kjølevifte som avkjøler huset og apparatets betjeningspanel. Når komfyren er avslått, fortsetter kjøleviften en stund for å kjøle ned komfyren ytterligere.

OVNSUTSTYR OG TILBEHØR (modellavhengig)

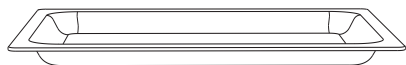

GLASSFORMEN brukes til tilberedning med alle systemene. Den kan også brukes som serveringsbrett.



RISTEN brukes til grilling eller som underlag for et kokekar, kakeform eller ildfast form.

 Det er en sikkerhetslås på risten. Derfor må du løfte risten litt opp foran når du trekker den ut av ovnen.

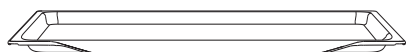

Bruk **LANGPANNEN** til tilberedning av alle typer kjøtt, fisk og grønnsaker og dessuten som dryppanne ved tilberedning på risten.



LANGPANNEN brukes til steking av kjøtt og steking av saftige kaker. Den kan også brukes som dryppanne.

 Ikke plasser langpannen på nederste rille under tilberedningen, unntatt når du griller mat eller bruker stekespiddet og bare bruker langpannen som dryppanne.



Når steketilbehøret varmes opp, kan formen endres. Dette har ingen betydning for funksjonen, og tilbehøret vil gå tilbake til den opprinnelige formen når det er avkjølt.

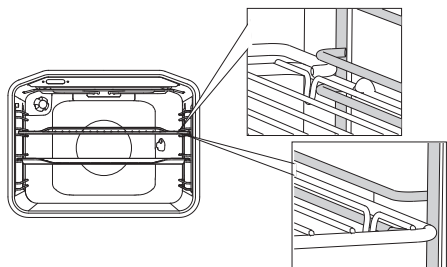

Rist, stekebrett og langpanne skal alltid plasseres i rillen mellom de to skinneprofilene.

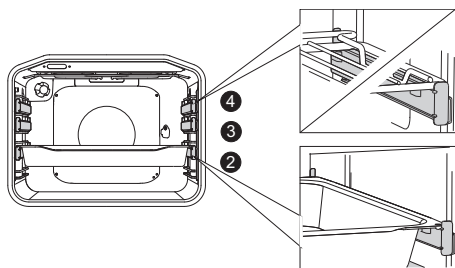

Med uttrekkbare teleskopskinner trekker du først ut skinnene på ett nivå og setter rist eller stekebrett på dem. Så skyver du dem inn med hånden så langt det går an.

 Lukk ovnsdøra når teleskopskinnene er skjøvet helt inn i ovnen.



STEKESPIDDSETTET brukes til steking av kjøtt. Settet består av en spiddholder, spidd med skruer og et avtakbart håndtak.



Apparatet og noen av tilbehørsdelene blir gjerne varme under tilberedning. Bruk grytekluter.

KONTROLLENHET

(modellavhengig)

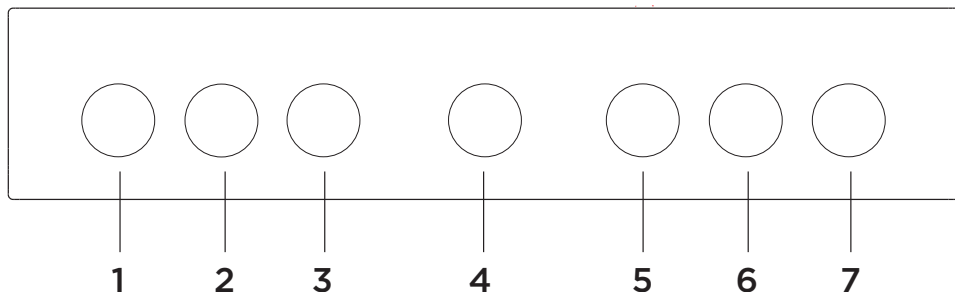

- 1 BRYTER FOR VENSTRE KOKESONE FORAN
- 2 BRYTER FOR VENSTRE KOKESONE BAK
- 3 KONTROLLAMPE
- 4 KLOKKE
- 5 VALGBRYTER FOR TILBEREDNINGSSYSTEM
- 6 BRYTER FOR HØYRE KOKESONE BAK
- 7 BRYTER FOR HØYRE KOKESONE FORAN

MERK!

Symbolene for tilberedningssystem kan være plassert på innstillingsbryteren eller på frontpanelet (avhengig av apparatmodell).

APPARATDATA - MERKEPLATE

(modellavhengig)

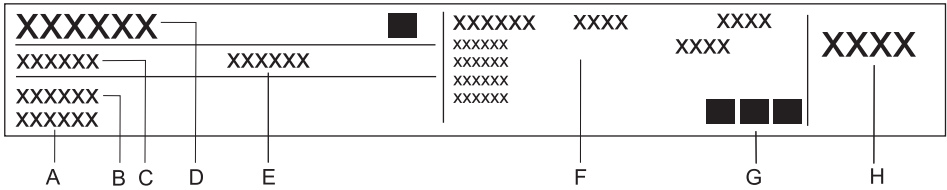

- A Serienummer
- B Modell
- C Type
- D Varemerke
- E Kode
- F Teknisk informasjon
- G Visninger/symboler for samsvar
- H Fabrikkinnstillinger for gasstype

Merkeplaten som viser grunnleggende informasjon om apparatet, er plassert på kanten av ovnen og er synlig når du åpner ovnsdøren.

Bestemmelsesland	Apparatkategorier
NO	I2H, I3B/P, I12H3B/P

VARMETILFØRSEL

Typebetegnelse	Total nominell gassvarmeeffekt (kW)	Total nominell elektrisk effekt (kW)
FG6Axx-xxxxx	11,3	0,03
	10,8	0,03
	11,3	1,63
	10,8	1,63

BRUKE APPARATET

FØR MASKINEN BRUKES FOR FØRSTE GANG

Når du har mottatt apparatet, tar du ut alt som ligger inni ovnen, inkludert eventuelt transportutstyr.

Rengjør alt tilbehør og alle redskaper med varmt vann og et vanlig oppvaskmiddel. Ikke bruk slipende rengjøringsmidler.

Når ovnen varmes opp for første gang, vil du kjenne en spesiell lukt. Luft rommet grundig første gang du bruker ovnen.

KOKETOPP (modellavhengig)

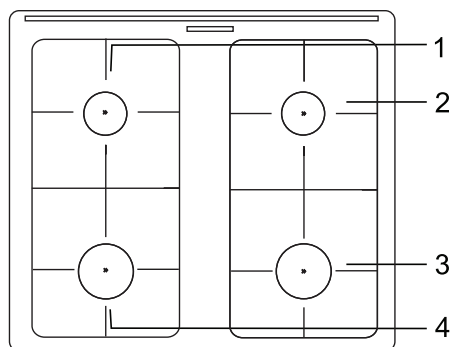

1. Venstre kokesone bak
2. Høyre kokesone bak
3. Høyre kokesone foran
4. Venstre kokesone foran

GASSBRENNERE

- For å brune maten setter du brenneren først på maksimal effekt, og fortsetter å steke den på minimal effekt.
- Sett alltid brennerdekslet nøyaktig på brennerkronen. Pass på at sporene i brennerkronen aldri blokkeres.

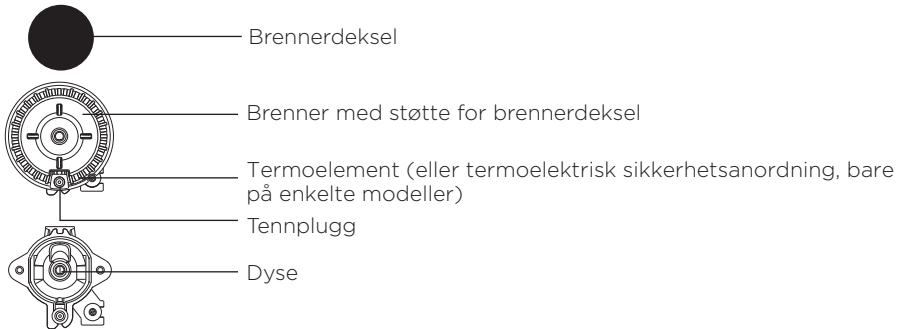

TIPS OM KOKEKAR

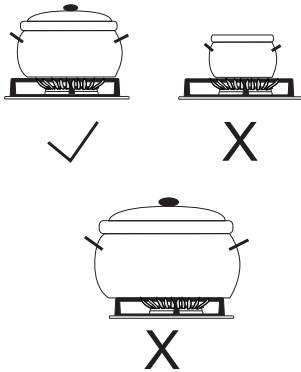

- Riktig valg av kokekar vil gi optimal tilberedningstid og gassforbruk. Diameteren på kokekaret er det viktigste i denne sammenheng.
- Hvis en panne eller en kasserolle er for liten, vil flammer som når utover ytterkanten av bunnen ødelegge den. I tillegg blir gassforbruket høyere.
- Forbrenning av gass krever også luft. Hvis kasserollen eller pannen er for stor, blir det ikke nok luft, og forbrenningseffektiviteten reduseres.





Reduksjonsring for gasstopp (bare på enkelte modeller).
Bruk redusjonsringen til kokekar med mindre diameter.
Sett den på gitteret over støttebrenneren.

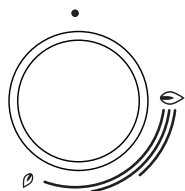

Brændertype	Diameter kokekar
Stor (3,0 kW)	220-260 mm
Normal (1,9 kW)	160-220 mm
Støttebrenner (1,0 kW)	120-140 mm
Multiringbrenner (3,5 kW)	220-260 mm

TENNING OG BRUK AV BRENNERE (modellavhengig)

 Trykk alltid på bryteren før du vrir den.



Effektnivåene er angitt på bryterne med et stort og et lite flammesymbol. Drei bryteren via posisjonen med **stor flamme**  til posisjonen med **liten flamme**  og tilbake. Bruksområdet ligger mellom de to flammesymbolene. Innstillinger mellom  og  anbefales ikke. I dette området er flammen utstabil og kan slukne.

 Plasser kokekaret på gitteret oppå brenneren før du tenner brenneren (gjelder brennere med tre ringer, dobbeltring, og miniwok). Brenneren slås av ved å dreie bryteren mot høyre til posisjonen .

Tenning med én hånd



Tenn gassbrenneren ved å trykke inn den tilhørende bryteren og vri den til posisjonen for maksimalt effektnivå. Elektriske gnister fra tennpluggen aktiveres og gassen antennes.

Tenning med to hender

Tenn gassbrenneren ved å trykke inn den tilhørende bryteren og vri den til posisjonen for maksimalt effektnivå. **Trykk på tennpluggknappen.** Elektriske gnister fra tennpluggen aktiveres og gassen antennes.



 **Elektrisk tenning** fungerer bare hvis nettkabelen er koblet til strømnettet. Hvis den elektriske tenningen ikke virker på grunn av strømbrytning eller fuktige tennplugger, kan gassen også tennes med fyrstikk eller gasslighter. Hold knappen inne i ca. 10 sekunder etter tenning, til flammen stabiliseres.



Hvis brenneren ikke tennes i løpet av 15 sekunder, må du stenge den og vente i minst ett minutt. Gjenta deretter tenningsprosessen.

Hvis flammen på en brenner har sluknet (uansett grunn), stenger du brenneren og venter i ett minutt før du prøver å tenne den igjen.

OVN

VELGE TILBEREDNINGSSYSTEM

(modellavhengig)

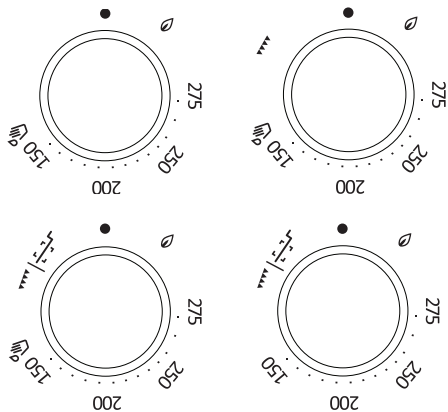

Drei bryteren (venstre og høyre) for å velge tilberedningssystem (se programtabell).

 Innstillinger kan også endres under bruk.

VANLIG OPPVARMING AV OVNEN MED GASS

Trykk inn bryteren og dreii den mot venstre til posisjon . Samtidig trykker du inn tenningsbryteren eller holder en tent fyrstikk bort til ovnsbrennerens tenningsåpning til gassen er tent. Når flammen har stabilisert seg, stiller du inn ønsket varmeeffekt mellom 150 og 275 °C.

 Hold bryteren inne i minst 10 sekunder etter tenning til flammen stabiliseres.

 Temperaturen i ovnen reguleres av en termostat. Rett etter tenning bruker ovnen maksimal effekt til den innstilte temperaturen er nådd. Deretter reduserer termostaten automatisk brennereffekten til ønsket nivå for å holde den innstilte temperaturen. Temperaturreguleringen kan bare fungere ordentlig når ovnsdøren er lukket.

▼▼▼ VARME OPP OVNE MED ELEKTRISK INFRARØDBRENNER

Varmen stråles ut fra det infrarøde (grill-)elementet som er montert i ovnstaket. Det brukes til grilling.

- Gasskomfyr

Trykk inn bryteren og dreii den mot høyre til posisjon ▼▼▼. Samtidig trykker du inn tenningsbryteren eller holder en tent fyrstikk bort til ovnsbrennerens tenningsåpning til gassen er tent.



Hold bryteren inne i minst 10 sekunder etter tenning til flammen stabiliseres.



Driften av den infrarødbrenneren er ikke termostatstyrt, den fungerer derfor med full effekt.

- Elektrisk ovn

Trykk og dreii bryteren. Grilltemperaturen er ca. 230 °C. Når denne temperaturen nås, slås varmeelementet av og aktiveres igjen når temperaturen faller under 230 °.



Under tenningen av infrarødbrenneren må ovnsdøren være åpen. Lukk ovnsdøren etter to minutter. Fortsett tilberedningen med infrarødbrenneren med lukket ovnsdør. Hold alltid ovnsdøren lukket når du bruker infrarødbrenneren.

STARTE TILBEREDNINGEN

Velg tilberedningssystem, og slå deretter ovnen på.

SLÅ AV OVNE

Drei VALGBRYTEREN FOR TILBEREDNINGSSYSTEM til posisjonen ●.

BESKRIVELSE AV SYSTEMENE (TILBEREDNINGSMODUSER) OG TILBEREDNINGSTABELLER

Hvis du ikke finner den ønskede maten i tilberedningstabellen, finner du informasjon om lignende type mat.

Informasjonen som vises, gjelder for tilberedning på ett nivå.

Et foreslått temperaturområde vises. Start med den laveste temperaturinnstillingen, og øk den hvis du synes maten ikke er tilstrekkelig brunet.

Tilberedningstidene er grove anslag og kan variere ut fra flere forhold.

Forvarm bare ovnen når det står i oppskriften eller i tabellene i denne bruksanvisningen. Det går mye energi til å varme opp en tom ovn. Derfor sparer du mye energi ved å steke flere typer kaker eller pizzaer etter hverandre fordi ovnen da allerede er oppvarmet.

Når du bruker bakepapir, må du kontrollere at det tåler høye temperaturer.

Når du tilbereder større stykker kjøtt eller store kaker, vil det produseres mye damp inni ovnen som igjen kan kondenseres på ovnsdøra. Dette er et naturlig fenomen som ikke påvirker apparatets funksjon. Tørk av døren og glasset etter tilberedningen.

Slå av ovnen cirka 10 minutter før maten er ferdig for å spare energi ved å bruke den oppsamlede varmen.

Ikke avkjøl maten i en lukket ovn, da unngår du kondens (dugg).

Standard stekegrader og anbefalt endelig kjernetemperatur for ulike typer kjøtt

Type mat	Kjernetemperatur for mat (°C)	Kjøttfarge i tverrsnitt, og farge på sju
OKSEKJØTT		
Rå	40-45	kjøttaktig rød, som rått kjøtt, lite sju
Medium rå	55-60	lyserød, mye lyserød sju
Medium	65-70	rosa, litt blekrosa sju
Gjennomstekt	75-80	jevnt gråbrun, litt fargeløs sju
KALVEKJØTT		
Gjennomstekt	75-85	rød-brun
SVIN		
Medium	65-70	lys rosa
Gjennomstekt	75-85	gulbrun
LAM		
Gjennomstekt	79	grå, rosa sju
FÅREKJØTT		
Rå	45	kjøttaktig rød
Medium rå	55-60	lyserød
Medium	65-70	rosa i midten
Gjennomstekt	80	grå
GEITEKJØTT		
Medium	70	blekrosa, rosa sju
Gjennomstekt	82	grå, sju bare lett rosa
FJÆRKRE		
Gjennomstekt	82	lys grå
FISK		
Gjennomstekt	65-70	hvit til gråbrun

UNDERELEMENT



Bare underelementet stråler ut varme.

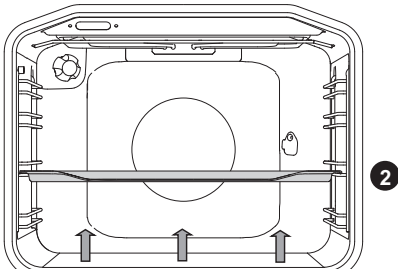

Steke kaker:

Bruk bare ett nivå og lyse stekebrett eller kakeformer. Mørke stekebrett og kakeformer absorberer for mye av varmen fra ovnsbrenneren.

Sett alltid kakeformene på risten. Ta ut risten hvis du bruker stekebrettet som følger med. Steketiden blir kortere hvis ovnen er forvarmet.

Type mat	Rille (nedenfra)	Temperatur (°C)	Steketid (min)
BAKVERK I FORMER ELLER LANGPANNE			
Sukkerbrød *	2	190-200	30-40
Rullekake*	2	210-220	15-20
Kake / søtt brød (gjærdeig)	2	180-190	60-75
Kake (sukkerbrød)	2	190-200	20-30
Marmorkake	2	180-190	50-60
Boller med syltetøy (fylt gjærbakst)	2	190-200	25-35
Eplepai	2	180-190	40-50
Ostekake	2	180-190	70-80
Strudel med epler og cottage cheese	2	190-200	60-70
SMÅKAKER			
Småkaker formet med småkakepresse*	2	170-190	20-35
Småkaker, mørdeig	2	190-200	15-30
Små cupcakes	2	190-200	30-45
Småkaker, gjærbakst	2	200-210	30-40
Kaker av tertedeig	2	190-200	25-35
Kaker med krem	2	200-220	25-45

Type mat	Rille (nedenfra)	Temperatur (°C)	Steketid (min)
BRØD			
Brød*	2	190-200	40-50
Rundstykker (Semmel)*	2	190-200	30-40
Pizza*	2	200-220	30-45

Symbolet * betyr at ovnen skal forvarmes når du bruker det aktuelle tilberedningssystemet.

Steke kjøtt:

Bruk emaljert, herdet glass, leirgryter eller støpejernsform eller langpanne. Stekebrett av rustfritt stål er ikke egnet, for de reflekterer varmen i for stor grad.

Sørg for nok væske under steking for å hindre at kjøttet blir brent. Snu kjøttet under tilberedningen. Steken vil holde seg saftigere hvis du dekker den til.

Type mat	Vekt (g)	Rille (nedenfra)	Temperatur (°C)	Steketid (min)
Oksestek	1500	2	190-210	110-140
Flæskesteg	1500	2	200-210	110-130
Svinerull	1500	2	200-210	120-140
Kjøttpudding	1500	2	210-220	50-70
Kalvesteg	1700	2	180-200	110-130
Lam indrefilet	1500	2	190-200	50-70
Viltstek	1500	2	190-200	100-120
Kylling	1500	2	210-220	80-100
And	1700	2	180-200	120-140
Gås	3000	2	160-180	180-200
Kalkun	4000	2	150-160	180-240



Langpannen må ikke plasseres på nederste rille.

Suffleer, gratenger og grønnsaksretter

Type mat	Rille (nedenfra)	Temperatur (°C)	Steketid (min)
Bakt potet, store stykker	2	200-210	50-70
Gratinerte grønnsaker	2	200-210	50-60
Lasagne	2	200-210	60-70
Moussaka	2	190-200	50-60
Sufflé	2	200-210	40-50
Fiskesufflé	2	180-200	46-65

Frosne matvarer

Type mat	Rille (nedenfra)	Temperatur (°C)	Steketid (min)
Pommes frites	2	200-220	20-35
Potetkroetter	2	200-220	20-35
Pizza	2	200-220	20-30
Strudel med epler og cottage cheese	2	190-200	60-75
Franske croissanter	2	190-200	20-30

GRILLELEMENT (INFRARØDT)

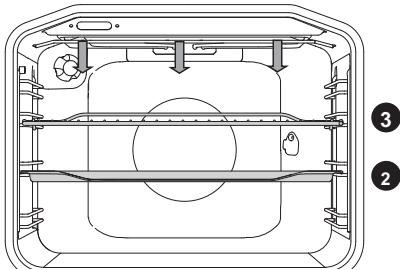

Grillelementet (infrarødt) øverst i ovnen vil bli aktivert.

Grilling

Type mat	Vekt	Rille (nedenfra)	Steketid (min)
KJØTT OG FISK			
Rødbetbiff	180 g/stk.	3	25-35
Svinefileter	150 g/stk.	3	25-35
Grillpølser	70 g/stk.	3	18-23
Kjøttkaker	120 g/stk.	3	25-30
Kyllinglår	150 g/stk.	3	35-45
Hel fisk	200 g/stk.	3	18-23
Fiskefileter	100 g/stk.	3	15-20
Laksebiff/-filet	200 g/stk.	3	20-30
1 kylling, delt i to	1500 g	2	60-80
RISTET BRØD			
Ristet brød		3	2-4
Enkle smørbrød		3	3-5

Forvarm det infrarøde (grill-)elementet i fem minutter.

Kontroller grillingen hele tiden. Kjøttet kan raskt bli brent på grunn av høy temperatur. Steking med grillelement egner seg til sprø og fettfattig tilberedning av bratwurst, kjøtt- og fiskestykker (biff, filet, laksebiff eller -filet osv.) eller ristet brød. Når du griller direkte på risten, må du smøre risten med olje for å hindre at kjøttet setter seg fast. Sett risten på tredje rille. Sett dryppannen på første eller andre rille.

Når du griller i langpanne, må du passe på at det er nok væske for å unngå at maten blir brent. Snu kjøttet under tilberedningen.

Etter grillingen rengjør du ovnen, tilbehøret og redskapene.

Tilberedning med stekespidd (modellavhengig)

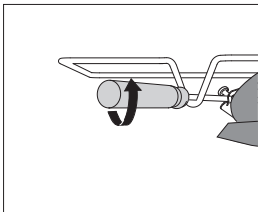
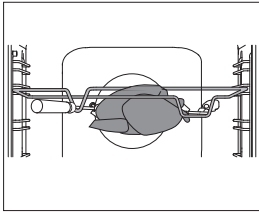
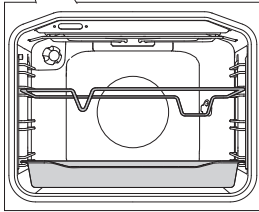
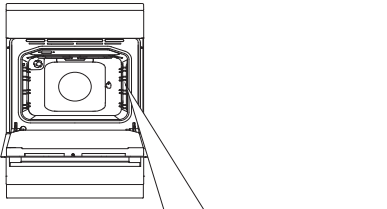

1 Sett stekespiddholderen i tredje rille fra bunnen, og plasser langpannen på første rille nederst som dryppanne.

2 Tre kjøttet inn på spiddet og stram skruene.

Plasser spiddhåndtaket på fremre spiddholder, og sett spissen inn i åpningen på høyre side innerst i ovnsrommet (åpningen er beskyttet med et dreibart deksel).

3 Løsne spiddhåndtaket og lukk ovnsdøren.

Sett ovnen på "ON" og velg systemet grillelement og steking på spidd (rotisseriesi)



Ikke bruk grillen i posisjon 4.

VEDLIKEHOLD OG RENGJØRING



Husk å koble apparatet fra strømmettet og vent til det er avkjølt.

Barn skal ikke rengjøre apparatet eller utføre vedlikeholdsoppgaver uten tilsyn av voksne.

Aluminiumflater

Rengjør aluminiumsflatene med ikke-slipende, flytende rengjøringsmiddel beregnet for slike overflater. Ha rengjøringsmiddelet på en våt klut og rengjør flaten. Deretter skyller du flaten med vann. Ikke ha rengjøringsmiddel direkte på aluminiumsflaten.

Ikke bruk slipende rengjøringsmidler eller svamper.

Merk! Overflaten må ikke komme i kontakt med ovnsrengjøringspray, for det kan føre til synlig og permanent skade.

Front og side i rustfritt stål på kabinettet

(modellavhengig)

Rengjør overflaten med et mildt rengjøringsmiddel (såpeskum) og en myk svamp som ikke lager riper i materialet. Ikke bruk slipende rengjøringsmidler eller rengjøringsmidler som inneholder løsemidler, det kan ødelegge overflatelaget på kabinettet.

Lakkerte overflater og plastdeler

(modellavhengig)

Ikke rengjør brytere og knapper, dørhåndtak, klebemerker og merkeskilt med slipende rengjøringsmiddel eller slipende rengjøringsmaterialer, spritbaserte rengjøringsmiddel eller sprit.

Fjern eventuelle flekker straks med en myk, ikke slipende klut og litt vann slik at du ikke ødelegger overflaten.

Du kan også bruke spesielle rengjøringsmidler og materialer beregnet for slike overflater. Følg alltid instruksene fra produsenten av rengjøringsmidlene.



Den aluminiumsbelagte overflaten må ikke komme i kontakt med ovnsrengjøringspray, for dette kan føre til synlig og permanent skade.

VANLIG RENGJØRING AV OVNEN

Du kan bruke standard rengjøringsprosedyre for å fjerne gjenstridig smuss i ovnen (rengjøringsmiddel eller ovnsspray). Etter en slik rengjøring må rester av rengjøringsmiddelet fjernes omhyggelig.

Rengjør ovnen og tilbehøret etter bruk for å forhindre at flekker brennes fast i overflaten. Den letteste måten å fjerne fett på er å bruke varmt såpeskum når ovnen fortsatt er varm.

Til gjenstridig skitt og smuss bruker du vanlige rengjøringsmidler for ovner. Skyll deretter ovnen grundig med rent vann for å fjerne alle rester etter rengjøringsmiddelet. Ikke bruk aggressive rengjøringsmidler, slipende rengjøringsmidler, slipende svamper, flekk- eller rustfjerningsmidler osv.

Rengjør tilbehøret (stekebrett, langpanner, rister osv.) med varmt vann og oppvaskmiddel.

Ovnen, ovnsrommet og langpannen og stekebrettene er belagt med et spesielt emaljebelegg for å oppnå en glatt og motstandsdyktig overflate. Dette spesialbelegget gjør det enklere å gjøre rent ved romtemperatur.

GASSBRENNER

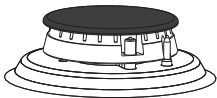

Gitter, kokesone og brennerdeler må rengjøres i varmt vann med litt oppvaskmiddel. Må ikke vaskes i oppvaskmaskin.

Rengjør varmeelementet og tennpluggen med en myk børste.

Disse delene må være helt rene for å virke skikkelig.

Rengjør brennerkronen og dekselet. Kontroller at sporene i brennerkronen ikke tettes eller blokkeres på annen måte. Etter rengjøring må alle delene tørkes godt og settes sammen på riktig måte. Hvis noen deler plasseres skjevt, blir det vanskeligere å tenne brenneren.

 Brennerdekslene er belagt med svart emalje. På grunn av høye temperaturer kan misfarging ikke unngås. Men dette påvirker ikke brennerfunksjonen.

RENGJØRING AV OVNEN MED AQUA CLEAN-FUNKSJONEN

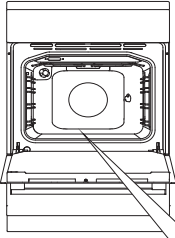

1 Tenn på gassen i ovnen, og dreii systemvalgbyteren til posisjonen AQUA CLEAN .

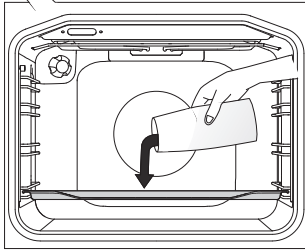

2 Hell 0,6 l vann i en langpanne, og sett langpannen inn i ovnen på nederste rille.

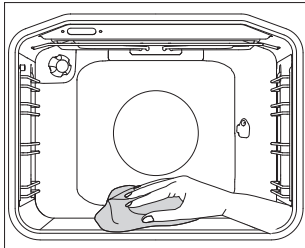

3 Etter 30 minutter er eventuelle matrester på emaljeplatene blitt myke og kan lett fjernes med en fuktig klut.



Bruk bare Aqua Clean-systemet når ovnen er helt avkjølt!

RENGJØRE BUNNINNLEGGET

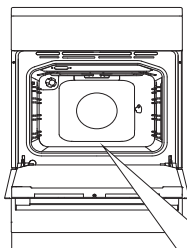

Vent til bunninnlegget er helt avkjølt.

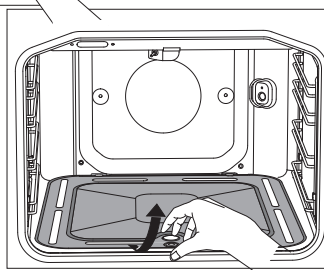

- 1** Løft bunninnlegget litt opp midt foran og trekk det ut av ovnen.

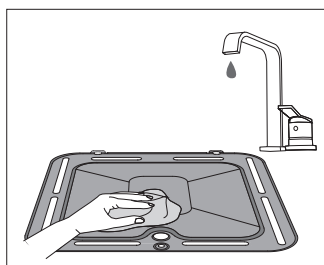

- 2**  Rengjør det med ikke-slipende rengjøringsmiddel og avfettingsmiddel. Men husk å skylle det godt under rennende vann slik at det ikke blir noen rester av rengjøringsmiddel igjen på overflaten. Deretter tørker du av det til det er tørt.

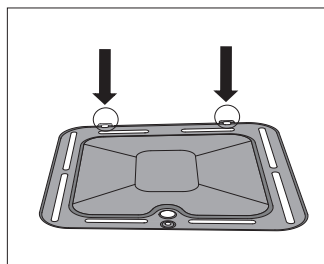

- 3** Sett bunninnlegget inn i hullene på venstre og høyre side innerst og foran for å hindre at det beveger seg neste gang ovnen skal brukes.



Hvis bunninnlegget ikke plasseres og settes i riktig, kan det påvirke stekeresultatet.

FJERNE OG RENGJØRE STØTTERISTEN OG DE UTTREKKBARE TELESKOPSKINNENE

Bruk bare vanlig rengjøringsmiddel til rengjøring av skinnene.

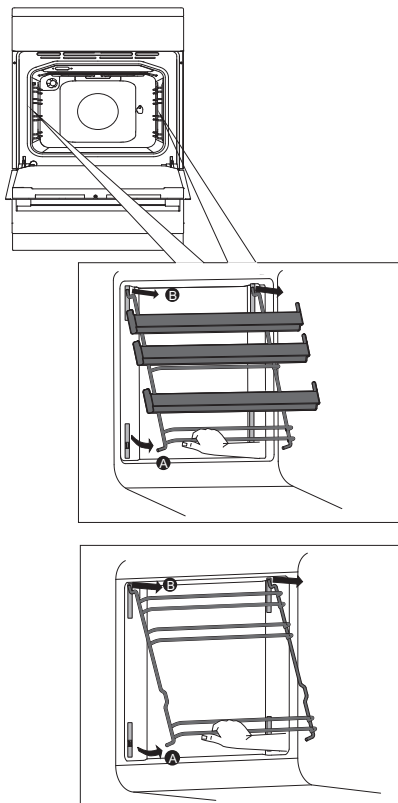

A Hold i skinnene på undersiden, og trekk dem mot midten av ovnsrommet.

B Fjern dem fra åpningene på toppen.

Skinnene monteres på samme måte, bare i motsatt rekkefølge.

ADVARSEL!

Ikke fjern klemmene som sitter fast i ovnsveggen.



De uttrekkbare skinnene må ikke vaskes i oppvaskmaskin.

TA UT OG SETTE INN OVNSDØREN

(modellavhengig)

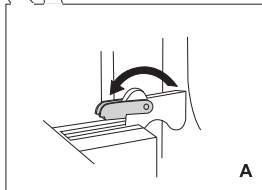
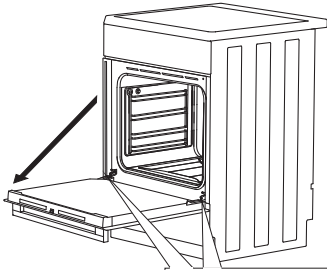

A

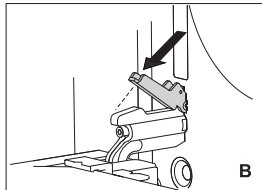

B

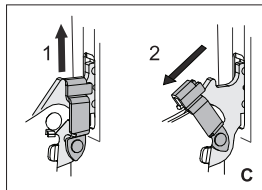

C

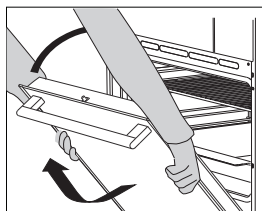

1 Først åpner du døra helt (så langt det går an).

2 A Drei stopperne helt tilbake (ved vanlig lukking).

B Ved mykt lukkesystem dreier du stopperne 90° tilbake.

C Hvis apparatet er utstyrt med GentleClose-systemet, løfter du dørlåsene litt opp og trekker dem mot deg.

3 Lukk døra langsomt til låsene flukter med hullene. Løft døra litt opp og trekk den ut av de to hengselhullene på apparatet.



Sett døren på plass i motsatt rekkefølge. Hvis døra ikke åpnes eller lukkes på riktig måte, må du kontrollere om hengslene er i flukt med hengselfestene.



Når du setter døra tilbake på plass, må du alltid kontrollere at hengselholderne sitter riktig i hengselfestene for å unngå plutselig lukking av hovedhengslet som er koblet til en kraftig fjær. Hvis hovedfjæren er tilkoblet, er det fare for personskaade.

DØRLÅS (modellavhengig)

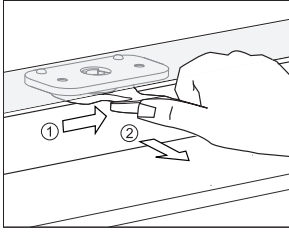

For å åpne dørlåsen trykker du låsen forsiktig mot høyre med tommelen samtidig som du trekker døren utover.

 **Når ovnsdøren lukkes, går dørlåsen automatisk tilbake til utgangsposisjonen.**

DEAKTIVERE OG AKTIVERE DØRLÅSEN

 **Ovnen må være helt avkjølt.**

Åpne ovnsdøren.

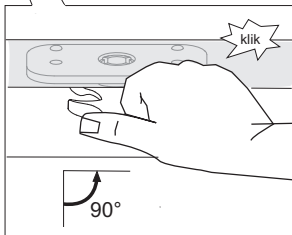
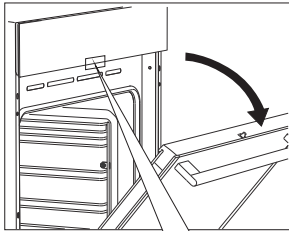

Trykk dørlåsen 90° mot høyre med tommelen til du merker et klikk. Dørlåsen er nå deaktivert.

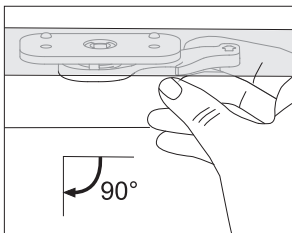

For å aktivere dørlåsen på nytt åpner du ovnsdøren og trekker låsen mot deg med høyre pekefinger.

MYK DØRLUKKING (modellavhengig)

Ovnsdøra er utstyrt med et system som demper dørlukkingskraften, dette starter i 75-graders vinkel. Dette systemet sikrer enkel, stille og smidig lukking av døra. Et forsiktig trykk (til 15-graders vinkel i forhold til lukket dørposisjon) er nok til at døra automatisk lukkes mykt igjen.



Hvis du bruker for mye kraft til å lukke døra, reduseres virkningen av systemet eller systemet kobles ut av sikkerhetsgrunner.

TA UT OG SETTE INN GLASSRUTENE I OVNSDØREN

Glassruten i ovnsdøra kan rengjøres fra innsiden, men da må den først fjernes. Ta av ovnsdøren (se kapitlet "Ta ut og sette på plass ovnsdøra").

Avhengig av modell fjernes glasset i døra enten som beskrevet i METODE 1 eller METODE 2.

METODE 1 (modellavhengig)

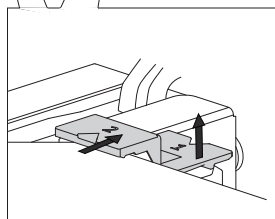
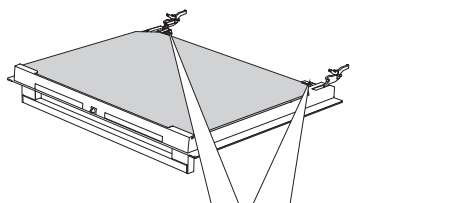

1 Løft holderne på venstre og høyre side litt opp (merke 1 på holderen), og trekk dem bort fra glasset (merke 2 på holderen).

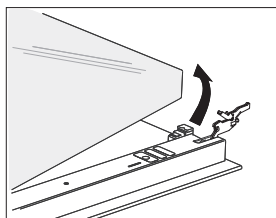

2 Hold i underkanten av glassruten, løft den litt opp slik at den ikke lenger er festet til holderen og ta den av.

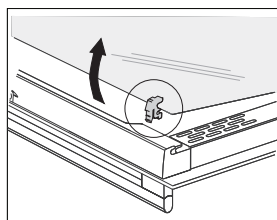

3 For å fjerne den tredje glassruten (bare på enkelte modeller) løfter du den opp og tar den ut. Fjern også gummipakningene på glassruten.



Glassruten settes på plass igjen på samme måte, bare i motsatt rekkefølge. Merkene (halvsirkel) på døra og glassruten skal overlappe hverandre.

METODE 2 (modellavhengig)

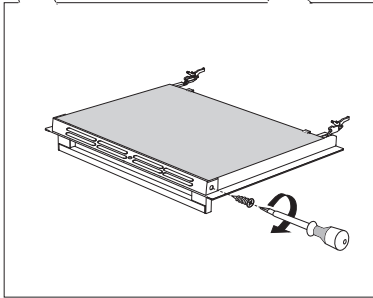
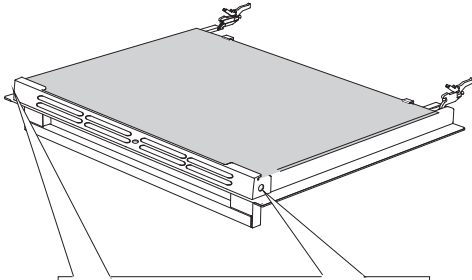

1 Løsne festeskrueene på begge sider av døra..

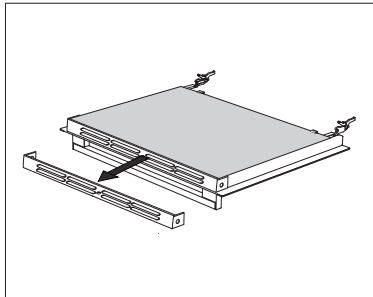

2 Fjern holderen.

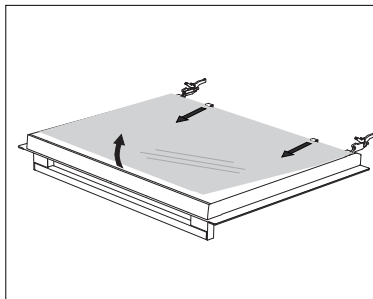

3 Løft glassruten litt opp og ta den ut av klemmene på underkanten av døra.

Sett glassdøren på plass i motsatt rekkefølge.

SKIFTE LYSPÆRE

Lyspærer er forbruksvare og dekkes ikke av garantien. Før du skifter lyspære, må du ta ut stekebrett, langpanne, stekerist og skinner.

Bruk en skrutrekker.

(halogenpære: G9, 230 V, 25 W; vanlig pære E14, 25 W, 230 V)

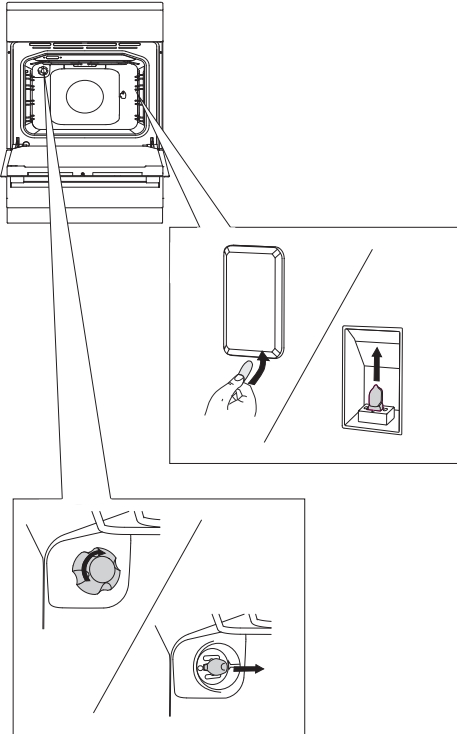

Bruk en flat skrutrekker til å løsne lampedekslet og ta det av. Fjern pæren.

⚡ Vær forsiktig så du ikke ødelegger emaljen.

.....
Løsne lampedekselet og ta ut pæren.

⚡ Bruk beskyttelse for å unngå å brenne deg.

FEILSØKINGSTABELL

I løbet af garantiperioden må reparasjoner kun foretages hos servicecentre, der er godkendt af Gorenje.

Før reparasjonen påbegyndes skal du sikre dig, at apparatet er afbrudt fra lysnettet ved enten at fjerne sikringen eller ved at trække stikket ud af stikkontakten.

Uautorisert tukling med og reparasjoner av kjøkkenkomfyren (komfyrplaten) kan resulterer i elektrisk støt og kortslutning. Prøv altså ikke å utføre reparasjoner på egen hånd. Overlat slike oppgaver til en ekspert eller autorisert serviceverksted.

Hvis der er tale om mindre feil eller problemer med apparatets funktion, skal du følge de nedenstående anvisninger og se, om du selv kan afhjælpe problemet.

VIGTIGT

Du må betale for besøk av servicetekniker i garantitiden dersom apparatet ikke fungerer på grunn av feil bruk. Oppbevar disse instruksjonene der de alltid er lett tilgjengelige. Hvis apparatet overtas av andre, må instruksjonene også følges med.

Ved at følge det nedenstående skema kan du afhjælpe nogle almindeligt kendte problemer.

Problem/feil	Årsak
Hovedsikringen i boligen utløses ofte.	Ta kontakt med en tekniker.
Ovnslyset virker ikke.	Fremgangsmåten ved skifting av lyspære er beskrevet i kapitlet Vedlikehold og rengjøring.
Kaken er ikke gjennomstekt.	Valgte du riktig temperatur og oppvarmingssystem? Er ovnsdøren lukket?
Brennerne brenner ujevnt.	Få en ekspert til å sjekke gassinnstillingene.
Brennerflammen endres plutselig; bryteren må trykkes lengre ned for å tenne brenneren.	Kontroller at brenneren er riktig montert.
Flammen slukner like etter tenning	Hold bryteren inne lenger. Trykk hardere før du slipper bryteren.
Gitteret i brennerområdet er misfarget.	Dette er et normalt fenomen som skyldes høy temperatur Rengjør gitteret med metallrengjøringsmiddel.
Den elektriske brennerteningen virker ikke lenger.	Rens åpningen mellom tennpluggen og brenneren forsiktig. Rengjør brennerdekslene med metallrengjøringsmiddel Sett brennerdekselet riktig på.

Ta kontakt med en autorisert tekniker hvis problemet vedvarer til tross for at instruksjonene ovenfor følges. Garantien dækker ikke feil som skyldes forkert tilslutning eller bruk af apparatet. I slike tilfeller må brukeren selv dekke reparasjonskostnadene.

INSTALLASJONS- OG TILKOBLINGSVEILEDNING

PLASSERING AV APPARATET (modellavhengig)

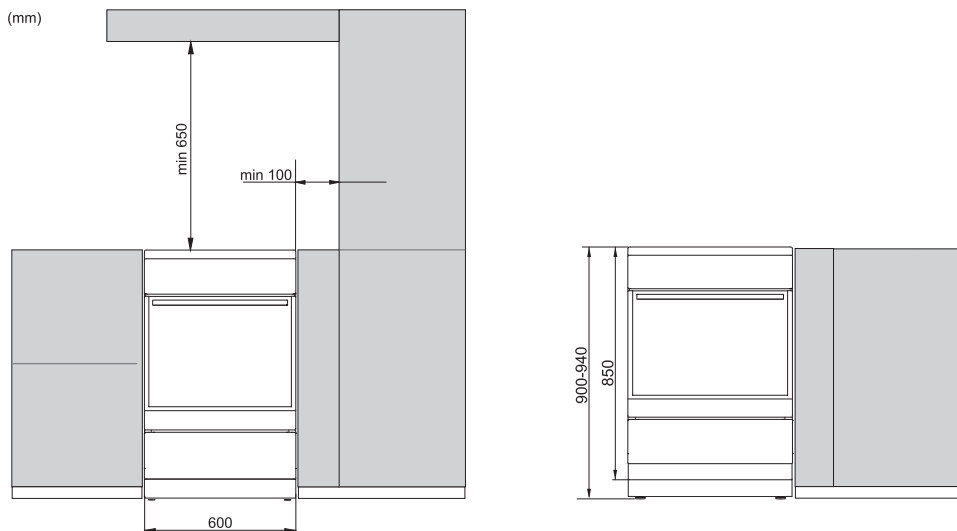

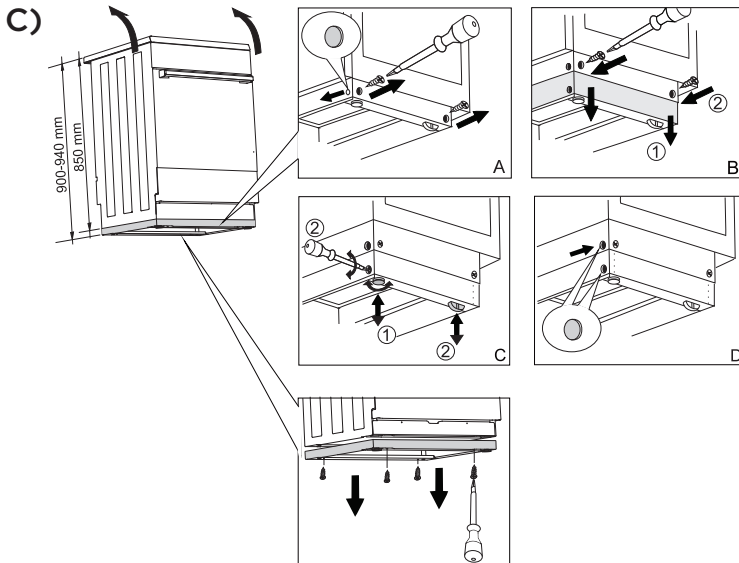
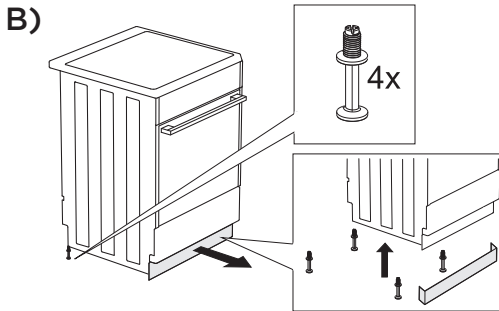
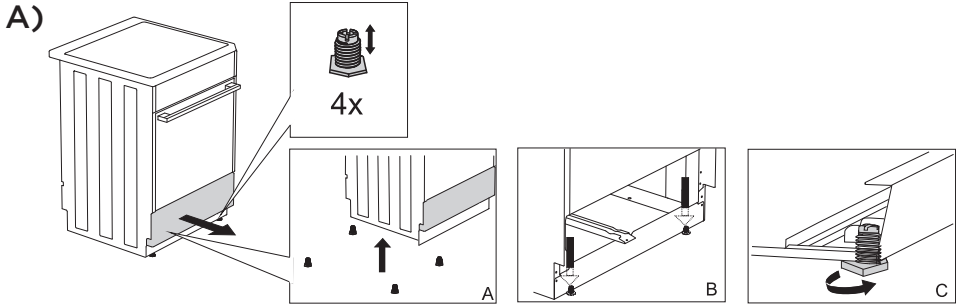

Veggene og møblene nærmest apparatet (gulv, kjøkkenvegg, sidevegger) må tåle temperaturer på minst 90 °C.

VATRING AV APPARATET OG EKSTRA STØTTE

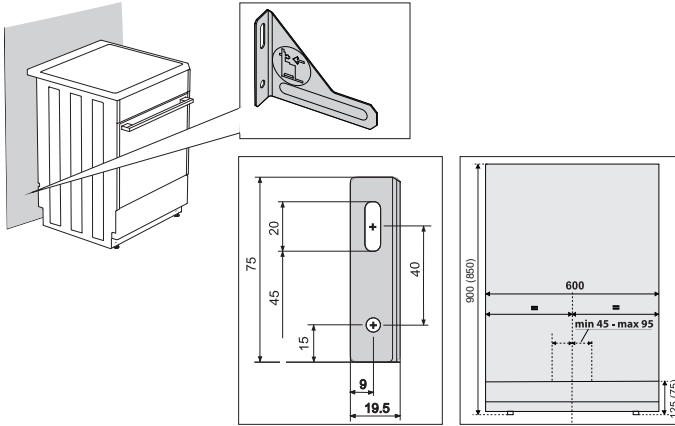

HINDRE VELTING



 Målene i parentes angir innbyggingsmål for støttebrakettene uten ekstra støtte. Hvis de medfølgende elementene som skal beskytte apparatet mot velting, ikke kan festes ordentlig til veggen med skruene og pluggene som følger med, må du bruke annet utstyr for å sikre braketten slik at apparatet ikke kan trekkes ut fra veggen.

TILKOBLING TIL STRØMNETTET

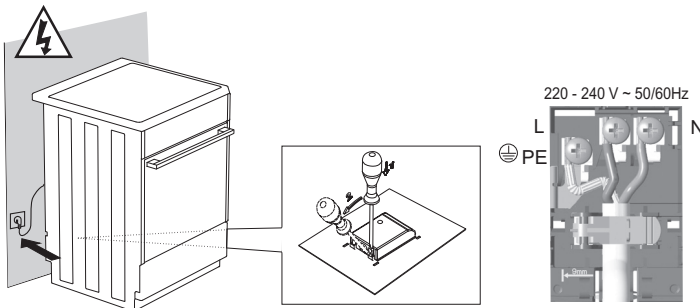

Lokket som følger med, må plasseres over tilkoblingsklemmen!

GASSTILKOBLINGER

STANDARD FABRIKKINNSTILLINGER

- Gasskomfyrer er testet og merket med CE-merket.
- Apparatene leveres forseglet med brennere som er tilpasset naturgassstype H eller E (20 mbar), eller flytende naturgass (50 eller 30 mbar). Informasjonen står på apparatets merkeplate på innsiden av ovnen. Du ser den når du åpner ovnsdøren.
- Før ovnen kobles til, må du sørge for at de lokale krav for tilkobling (gasstype og -trykk) er kompatible med apparatets innstillinger.
Hvis gassen du bruker, ikke er kompatibel med gjeldende innstillinger på apparatet, må du kontakte en servicetekniker eller forhandleren.
- Endring av koketoppen slik at den kan brukes med en annen type gass, krever utskifting av dysene (se punktet DYSETABELL).
- Ved reparasjon, eller hvis forseglingen er skadet, må alle funksjonelle deler testes og forsegles på nytt i samsvar med installasjonsveiledningen. Funksjonelle deler inkluderer følgende: fast dyse for stor flamme og justerbar reguleringskrue for liten flamme.

TILKOBLING TIL GASSFORSYNING

- Apparatet må kobles til gassforsyningen eller en gassflaske i henhold til anvisningene fra din lokale gassleverandør.
- Det er en gasstilkoblingsplugg på høyre side av apparatet, med utvendige gjenger EN ISO 228-1 som kan konverteres til EN ISO 10226-1/-2 med ekstra adapter og pakning (avhengig av hvert enkelt lands forskrifter for tilkobling).
- Tilkobling for flytende naturgass og en ikke-metall pakning følger også med.
- Ved tilkobling av apparatet til gassforsyningen må koblingen R 1/2 holdes slik at den ikke roterer.
- Bruk godkjente ikke-metall-pakninger til forsegling av koblingsleddene. Bruk hver pakning bare en gang. Tykkelsen på ikke-metall-pakninger kan deformeres inntil 25 %.
- Koble apparatet til gassforsyningen med en godkjent fleksibel slange. Slangen må ikke berøre det nedre panelet på apparatet, baksiden eller toppen av ovnen.

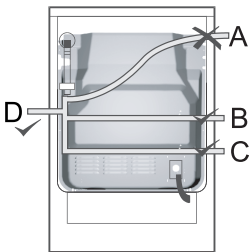

Tilkobling med fleksibel slange

Hvis apparatet er tilkoblet med en fleksibel slange, er opplegget av slangen merket med "A" ikke tillatt.

Hvis det brukes et metallrør, er også alternativ A tillatt.

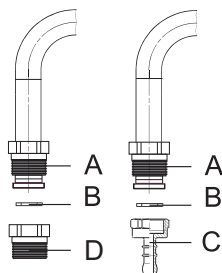

Gasstilkoblingsplugg

- A** Tilkobling EN ISO 228-1
- B** Ikke-metallpakning, tykkelse 2 mm
- C** Slangeplugg for gass (avhengig av hvert enkelt lands forskrifter for tilkobling)
- D** Slangeplugg EN ISO 10226-1/-2 (avhengig av hvert enkelt lands forskrifter for tilkobling) (følger med, modellavhengig).

Etter tilkobling må du kontrollere at brenneren virker. Flammene skal brenne med klart synlig blå og grønn kjerne. Hvis flammen er ustabil, øker du effekten etter behov. Forklar brukeren hvordan brenneren virker og gå gjennom bruksanvisningen sammen med brukeren.



Etter tilkobling av apparatet må forseglingen på alle leddene kontrolleres.

ENDRE BRENNEREN FOR BRUK MED ANNEN GASTYPE

- Endring av brennerne for bruk med en annen gasstype betyr ikke at koketoppen må fjernes fra kjøkkenbenken.
- Før endringene foretas, må du koble apparatet fra strømmettet og stenge gasstilførselsventilen.
- Bytt ut de eksisterende dysene for den nominelle varmebelastningen med egnede dyser for den nye gasstypen (se tabell).
- Ved endring av apparatet for bruk med flytende naturgass, strammes reguleringskruen for minimum varmebelastning så langt det går for å oppnå minimal varmebelastning.
- Når du endrer apparatet for bruk med naturgass, løsner du reguleringskruen for minimal varmebelastning for å oppnå minimal varmebelastning, men ikke mer enn 1,5 omdreininger.

Når du har omstilt apparatet for bruk med en annen gasstype, skifter du ut det gamle klistremerket med gasstypeinformasjon (på merkeplaten) med det relevante nye klistremerket og tester funksjonalitet og forsegling av apparatet.

Pass på at strømlederne, termostatrør og termoelementer ikke stikker ut i området med gasstrøm.

Reguleringselementer

- Justeringselementer for minste varmebelastning for brennerne er tilgjengelige gjennom åpningene i kontrollpanelet.
- Ta av støttegitteret, brennerdekslene og brennerkronene.
- Ta av kontrollbryterne.

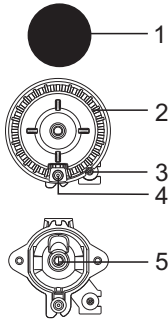

Brenner

- 1 Brennerkronedeksel
- 2 Brenner med støtte for brennerdekse
- 3 Termoelement (gjelder kun enkelte modeller)
- 4 Tennplugg
- 5 Dyse

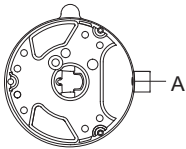

Trippelbrenner (tre ringer)

- A Dyse

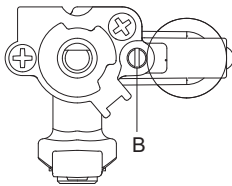

Gassventil med sikkerhetsanordning

- B Reguleringskrue for minimum varmebelastning

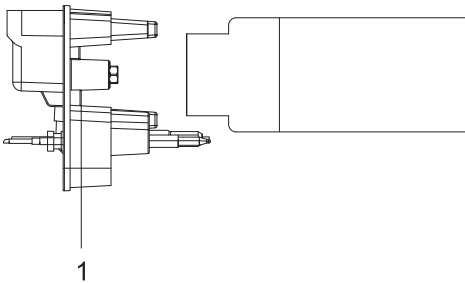

Brytere for ovnsbrenner

For å få tilgang til delene som brukes til tilpasning av ovnsbrenneren til en annen gasstype, må betjeningspanelet, bunninnlegget og ovnsbrenneren demonteres (løsne skruene foran på varmeelementet, fjern tennpluggen og flammekontrollenheten (termoelement), og trekk ut varmeelementet). Demonter lukkeren for å få tilgang til dysen.

- 1 Dyse

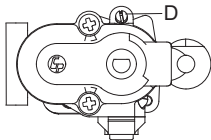

Temperaturstyrt gasskran

- D Reguleringskrue for minimum varmebelastning

DYSETABELL

Gasstype, trykk		Støttebrenner		Normal brenner	
		max	min	max	min
Flytende gass 3+, B/P $W_o=72,9\div 87,3 \text{ MJ/m}^3$ G30 p=30 mbar	Nominell varmebelastning (kW)	1	0,48	1,9	0,48
	Forbruk (g/t)	73	35	138	35
	Dysetype (1/100 mm)	50	26	68	26
	Dyse-ID	690780		568175	

Gasstype, trykk		Stor brenner		Multiringbrenner	
		max	min	max	min
Flytende gass 3+, B/P $W_o=72,9\div 87,3 \text{ MJ/m}^3$ G30 p=30 mbar	Nominell varmebelastning (kW)	3	0,76	3,5	1,56
	Forbruk (g/t)	218	55	255	114
	Dysetype (1/100 mm)	86	33	94	57
	Dyse-ID	574286		568176	

Gasstype, trykk		Ovnsbrenner		Infrarødbrenner
		max	min	
Flytende gass 3+, B/P $W_o=72,9\div 87,3 \text{ MJ/m}^3$ G30 p=30 mbar	Nominell varmebelastning (kW)	3	0,8	2,2
	Forbruk (g/t)	218	58	160
	Dysetype (1/100 mm)	82	33	75
	Dyse-ID	568177		568178

- Reguleringskruser for flytende gass er installert og innstilt på fabrikk for gasstypen som fabrikkinnstillingene gjelder for.
- Ved endring av apparatet for bruk med en annen gasstype, må reguleringskrusen strammes eller løsnes for å stille inn ønsket gasstrøm (ikke løsne reguleringskrusen mer enn 1,5 omdreininger).

Brennereffekt indikeres ved å observere den øvre Hs-kaloriverdien.



Dette arbeidet skal utføres av en spesialist som er godkjent av gassleverandøren, eller et autorisert servicesenter.

KASSERING



Emballasjen er laget av miljøvennlige materialer som kan resirkuleres, kastes eller destrueres uten å skade miljøet. Derfor er emballasjematerialene merket for dette formålet.

Symbolet på produktet eller emballasjen indikerer at produktet ikke skal behandles som vanlig husholdningsavfall. Produktet må leveres til godkjent mottak for elektrisk og elektronisk avfall.

Riktig avfallshåndtering av produktet bidrar til å forebygge eventuelle negative konsekvenser for miljø og helse. Slike negative konsekvenser kan bli resultatet ved feil avhending av produktet. Vennligst ta kontakt med lokale renovasjonsmyndigheter, renovasjonsfirma eller forretningen der du kjøpte produktet for mer informasjon om avfallshåndtering av produktet.

Vi forbeholder oss retten til å foreta endringer i bruksanvisningen.

FG6A...



no (09-21)