



# 使用說明書

蒸汽烤箱

OCS8493S / BO4CS2T1-42  
OCS8693S / BO6CS2T1-42

**所使用符號**



重要資訊



小貼士

# 目錄

## 您的烤箱

引言	4
控制台	5
描述	6
導軌/伸縮導軌	6
配件	6
烤箱門	8
冷卻風扇	8
觸控式螢幕	8
主要顯示螢幕	9
功能設置顯示螢幕	11
待機顯示螢幕	12

## 初次使用

初次使用	13
------	----

## 操作

使用「更多」功能表	16
打開鍵盤	18

## 使用

烤箱功能	19
蒸煮功能	21
使用「其他」功能	25
功能表格	29
探針	34
添加蒸汽	36
延遲啟動	37
步驟模式	39
焗烤	41
附件功能	41
設置	46

## 清潔

清潔本機	48
蒸汽清潔	48
清潔水箱過濾器	49
除垢	49
移除並清潔導軌	50
更換烤箱燈泡	50
移除烤箱門	51
移除烤箱門玻璃	52

## 解決問題

一般	53
----	----

## 您的烤箱與環境

棄置本機與包裝	55
---------	----

## 限用物質及其化學符號

55
----

## 引言

---

感謝您選擇本 Asko 蒸汽烤箱。

本產品旨在提供簡單操作與最佳使用體驗。本烤箱提供多種設置選擇，使您每次能夠選擇正確的烹飪方法。

本手冊將向您介紹使用本烤箱的最佳方法。除了關於烤箱操作的資訊，本手冊還提供有用的機器使用背景資訊。



### **請在使用本機前仔細閱讀單獨的安全說明！**

**使用本機器之前，請仔細閱讀本手冊，並將其放置於安全的位置以供將來參考。**

安裝說明將另外提供。

# 您的烤箱

## 控制台



01.開/關按鈕，用於：

- 開啟機器。
- 切換至待機模式。
- 關閉機器。按住「開/關」鍵直到本機關閉。

02. X 按鈕，用於：

- 在功能表中後退一步。
- 關閉快顯視窗或對其回應「否」。
- 關閉或取消功能表或功能。

03. 童鎖保護鍵，用於：

- 鎖定所有鍵以清潔儀表板，或者預防本機意外啟動。按住鍵直到童鎖保護啟用。

04.確認鍵，用於：

- 確認設置
- 啟動一個功能。
- 關閉快顯視窗或對其回應「是」。

05.觸控式螢幕/顯示螢幕

# 您的烤箱

## 描述

1. 控制台
2. 蓄水池閥
3. 架層
4. 烤箱門
5. 門把

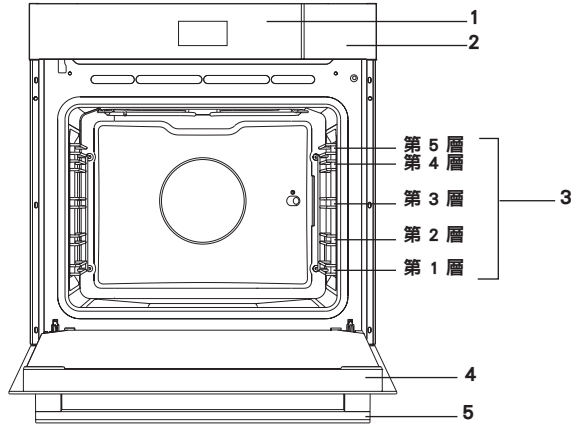

## 導軌/伸縮導軌

- 烤箱因不同機型，設計成四或五層導軌（1 層至 4/5 層）。第 1 層主要用於結合底部加熱。最上面二層主要用於燒烤功能。
- 烤箱架，烘焙盤或蒸碟放在導軌之間的滑座。
- 根據不同機型，幾層的攔板都具有完全伸縮導軌。
  - ▶ 自烤箱室完全取出伸縮導軌，並放入烤箱架／烘焙盤／蒸碟。之後將烤箱架／烘焙盤／蒸碟滑入伸縮導軌，再推入烤箱室。
  - ▶ 伸縮導軌確實完全推入烤箱室後再關閉烤箱門。



## 配件

本機根據不同機型，均附帶各種配件。限使用本機特殊專用的原廠配件。請確認所有使用的配件均可耐受所選的烤箱功能設定的溫度。

**注意：**並非所有配件都適合／可用於每型烤箱（也可能因國家有所差別）。購買時，隨時提供您使用烤箱的正確識別碼。請參閱宣傳品或線上查閱更多有關選項配件細節。

**注意：**請勿將配件放置在烤箱底部！

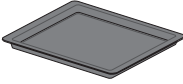
## 您的烤箱

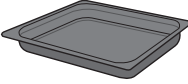
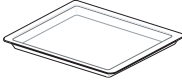
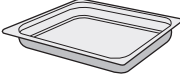
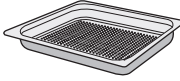
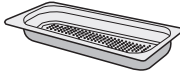
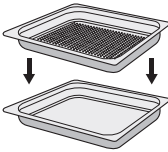
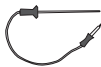
可搭配本機的配件（因機型而異）	
	<b>琺瑯烘焙盤；</b> 用於製作糕點和蛋糕。 <ul style="list-style-type: none"><li>· 琺瑯烘焙盤不可用於微波功能！</li><li>· 適合使用熱自解清潔。</li></ul>
	<b>烤箱架；</b> 主要用於燒烤。已有食物的蒸碟或盤也可放在烤箱架上。 <ul style="list-style-type: none"><li>· 烤箱架配備安全插銷。輕提起烤架前端即可滑出烤箱。</li><li>· 烤箱架不可用於微波功能！</li></ul>
	<b>深琺瑯烘焙盤；</b> 專用於焗烤肉類及烘焙濕性餅類。 <ul style="list-style-type: none"><li>· 烹飪過程中請勿將深烤盤放在最底層，除非在燒烤、焗烤或叉烤（有此功能時）時用作滴水盤。</li><li>· 深琺瑯烘焙盤不可用於微波功能！</li><li>· 適合使用熱自解清潔。</li></ul>
	<b>玻璃烘焙盤；</b> 專用於微波爐與烤箱。 <ul style="list-style-type: none"><li>· 不適合使用熱自解清潔。</li></ul>
	<b>密封蒸碟；</b> 深度 40 毫米（適合收集蒸煮時的濕氣）。 <ul style="list-style-type: none"><li>· 注意：溫度高於 180 °C 可能會發生脫色！這不會影響烤箱的正常功能。</li></ul>
	<b>穿孔蒸碟；</b> 深度 40 毫米（適合用於蒸煮）。 <ul style="list-style-type: none"><li>· 注意：溫度高於 180 °C 可能會發生脫色！這不會影響烤箱的正常功能。</li></ul>
	<b>穿孔蒸碟；</b> 1/3GN。 <b>穿孔蒸碟；</b> 1/2GN。 <ul style="list-style-type: none"><li>· 注意：溫度高於 180 °C 可能會發生脫色！這不會影響烤箱的正常功能。</li></ul>
	<ul style="list-style-type: none"><li>· 蒸碟可以同時用於兩層。將穿孔蒸盤放在烤箱中央，並將無孔蒸盤放在穿孔蒸盤的下一層。</li><li>· 如需蒸煮，您可以將穿孔蒸盤套進密封蒸盤。它們只能搭配具有伸縮導軌的層架使用。</li></ul>
	<b>Culisensor（探針）；</b> 可用於測量食物的核心溫度。到達所需溫度時，烹飪流程將自動停止。

## 您的烤箱

### 烤箱門

- 使用期間打開烤箱門會使得烤箱的操作中斷。關閉烤箱門則會恢復操作。
- 本烤箱配有「軟關閉門系統」。關閉烤箱門時，該系統可以從一定角度緩衝活動，並且減少關閉噪音。

### 冷卻風扇

- 本機配備冷卻風扇，可以冷卻外殼和控制台。

### 觸控式螢幕

- 點選或滑動觸控式螢幕對其進行操作。
- 點選顯示螢幕打開功能或者調整設置。
- 滑動顯示螢幕了解更多資訊/顯示選項或調整設置。

點選：



滑動：

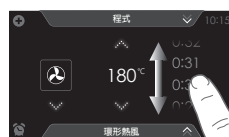

了獲得最佳反應，請使用手指尖的主要部份觸摸按鈕。每次使用期間點選按鈕，都會發出短暫的按鍵音（除非在設置中調整）。



## 主要顯示螢幕

### 開始顯示螢幕

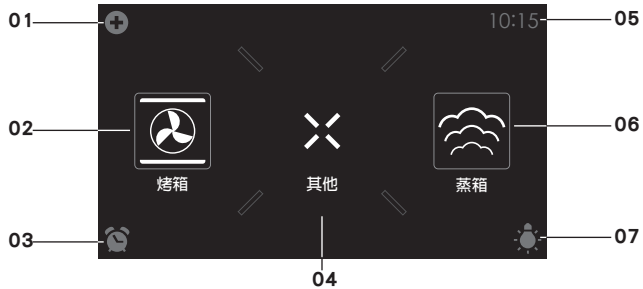

### 更多功能表 (01)

- 點選加號打開「更多」功能表。本功能表的內容根據當時可用的控制選項而會有相應變更。

### 烤箱 (02)

- 點選「烤箱」打開烤箱功能表。

### 煮蛋定時器 (03)

- 點選煮蛋定時器符號打開煮蛋定時器功能表。
- 煮蛋定時器可以獨立於烤箱功能而使用。
  - 最長的定時器設置為 24 小時。
  - 煮蛋定時器到達預定時間時，將顯示快顯視窗，並且發出音樂訊號。
  - 點選 X 按鈕、確認按鈕或顯示螢幕關閉訊號並關閉快顯功能表。音樂訊號將在 1 分鐘後自動停止。

### 其他 (04)

- 點選「其他」顯示本機的其他功能。

### 時間 (05)

- 此處顯示時間。

### 蒸煮 (06)

- 點選「蒸煮」打開蒸煮功能表。

## 燈光 (07)

- 點選「燈」符號開啟或關閉烤箱的等。
- 打開烤箱門或開始烹飪時，燈也會亮起。烤箱燈會自動變暗（除非在設置中調整）。

## 其他顯示

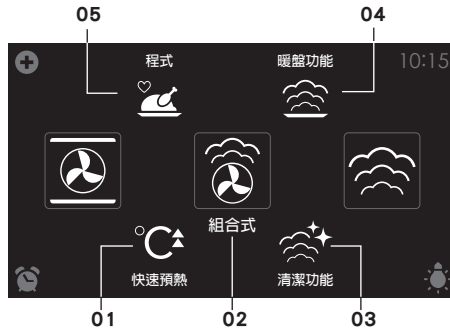

## 快速預熱 (01)

- 點選「快速預熱」打開快速預熱功能。

## 組合 (02)

- 點選「組合」打開組合功能表。

## 清潔 (03)

- 點選「清潔」打開清潔功能表。

## 溫熱 (04)

- 點選「溫熱」打開溫熱功能表。在這裡可以找到暖盤功能、重新加熱、解凍與保溫功能。

## 程式 (05)

- 點選「程式」打開程式功能表。在這裡可以找到收藏夾與自動程式。

## 功能設置顯示螢幕

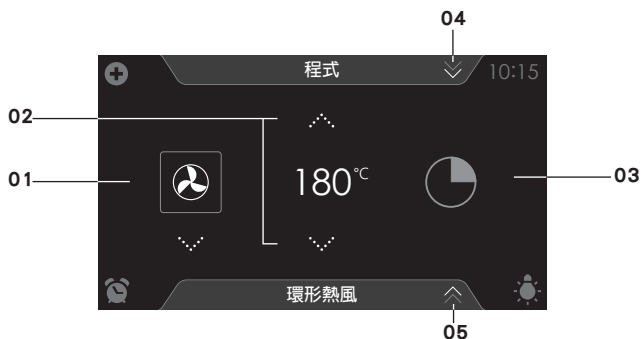

### 選擇一個功能 (01)

- 點選功能上下的箭頭或者滑動符號選擇功能（另請參考「打開鍵盤」）。

### 設置溫度 (02)

- 點選溫度上下的箭頭或者滑動溫度指示選擇溫度（另請參考「開啟鍵盤」）。

### 烹飪時間 (03)

- 如果要設置時間，點選烹飪時間符號。如果說明了烹飪時間，必須進行該設置。
- 點選時間上下的箭頭或者滑動時間進行調整（另請參考「打開鍵盤」）。

### 程式 (04)

- 點選「程式」打開程式功能表。  
在這裡可以找到收藏夾與自動程式。

### 資訊索引標籤 (05)

- 選定功能的名稱顯示於顯示螢幕底部的索引標籤中。點選索引標籤查看關於選定功能的更多資訊。

### 待機顯示螢幕

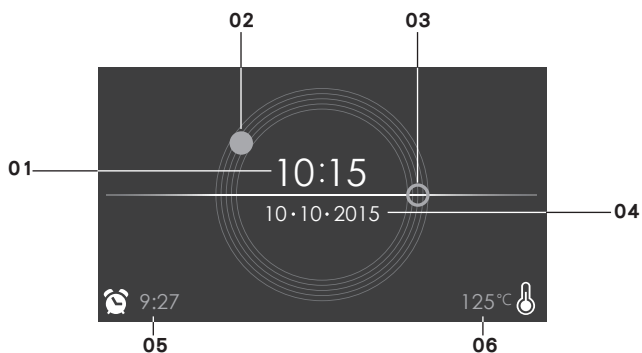

#### 顯示時間 (數字/01)

- 一天中的實際時間。

#### 顯示時間 (模擬/02 與 03)

- 一天中的實際時間。
- 模擬時鐘的時針使用「實心」的圓圈 (02) 指示，而分針使用「空心」的圓圈 (03) 指示。

#### 顯示日期 (04)

- 實際日期。

#### 顯示煮蛋定時器 (05)

- 到時間的煮蛋定時器。

#### 顯示下降的溫度 (06)

- 烤箱的實際溫度 (餘熱)。

# 初次使用

## 初次使用

- 使用熱水與洗滌液清潔烤箱內部與配件。請勿使用較強的清潔劑、海綿磨與類似物。
- 初次使用時，烤箱會發出特殊的氣味，這是正常的。確保在初次使用時通風良好。



本機首次通電或者斷電很長時間之後使用時，必須設置「語言」、「時間」、「日期」與「水硬度」。

### 設置語言

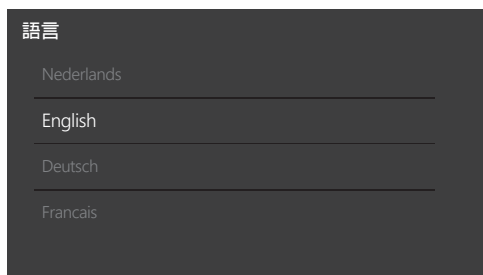

設置本機顯示螢幕文字的語言。默認設置是「繁體中文」。

1. 滑動顯示螢幕查看所有語言。
2. 點選一個語言進行選擇。
3. 按下確認按鈕儲存設置的語言。



### 設置時間

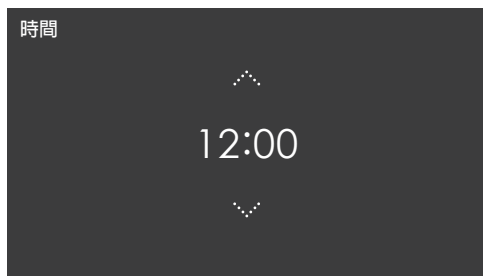

## 初次使用



1. 點選時間上下的箭頭或者滑動時間進行調整。
2. 如需快速輸入，點選時間顯示屏的中心，將顯示一個快顯鍵盤，從而可以輸入所需的時間（請參考「打開鍵盤」章節）。
3. 按下確認鍵儲存設置的時間。

### 設置日期



1. 點選時間上下的箭頭或者滑動時間進行調整。
2. 按下確認按鈕儲存設置的日期。

### 設置水硬度



初次使用開始前，必須設置水硬度。  
如果水硬度比預設設置更軟或更硬，則可以變更設置硬度水平。

# 初次使用

## 檢查水硬度

您可以使用本機隨附的「試紙條」測試水硬度。如需了解關於您所在地區水硬度的更多資訊，請聯絡您的當地水資源委員會。

## 使用「試紙條」

將測試紙浸入水中 1 秒鐘。等待一分鐘後，閱讀紙條上的條碼數。查看表格了解正確的水硬度。

## 設置水硬度

1. 將試紙條與顯示螢幕上的圖像進行對比。
2. 點選顯示螢幕上的條碼，直到它們與試紙條一致。
3. 按下確認按鈕儲存設置的水硬度。



已對設備進行了編程，使其根據實際的水硬度顯示除垢通知。

顯示	試紙條數/ 條碼顏色	類型	PPM	法國硬度 (° df)	德國硬度 (° dH)
1	4 綠色條	非常軟的水	0 - 90	0 - 9	0 - 5
2	1 紅色條	軟水	90 - 178	9 - 18	5 - 10
3	2 紅色條	較硬的水	178 - 267	18 - 26	10 - 15
4	3 紅色條	硬水	267 - 356	26 - 35	15 - 20
5	4 紅色條	非常硬的水	> 356	> 35	> 20

本機現在已經就緒。



可以在設置功能表中設置語言、時間、日期與水硬度（請參閱《設置》章節）。可以透過「更多」功能表從開始顯示螢幕打開設置功能表。

## 使用「更多」功能表



「更多」功能表包含一系列功能或設置。  
提供的更多功能取決於活動的顯示螢幕。



- 從開始顯示螢幕可以找到以下功能/功能表：
  - ▶ **設置**，設置您的喜好設置（請參與《設置》章節）。
  - ▶ **步驟模式**，三合一烹飪程序（請參閱《步驟模式》章節）。
  - ▶ **童鎖保護**，鎖定所有鍵以清潔儀表板，或者預防本機意外啟動。按住鍵直到童鎖啟用。





- 從烤箱、蒸煮或組合功能設置顯示螢幕可以在「更多」功能表找到以下功能：
  - ▶ **快速預熱**，迅速將烤箱空間預熱至烹飪過程中所需的溫度（請參閱《快速預熱》章節）。在蒸煮功能中不可用。
  - ▶ **延遲啟動**，烹飪流程將在您設置的時間自動開始。
  - ▶ **添加蒸氣 1-3X**，增加一個蒸汽循環至烹飪流程 1、2 或 3（僅限於烤箱功能）。
  - ▶ **步驟模式**，三合一烹飪程序（請參閱「步驟模式」章節）。
  - ▶ **童鎖保護**，鎖定所有鍵以清潔儀表板，或者預防本機意外啟動。按住鍵直到童鎖啟用。
  - ▶ **焗烤**；在過程結束時增加燒烤功能（可在過程結束時增加焗烤時間）。



- 開始烤箱、蒸煮或組合功能後，可以在「更多」功能表找到以下功能：
  - ▶ **添加至收藏**，新增烹飪菜式的設置至您的收藏夾（請參閱《附加設置》章節）。
  - ▶ **添加蒸氣**，新增一個蒸煮循環至烹飪流程（僅限於烤箱功能）。
  - ▶ **童鎖保護**，鎖定所有鍵以清潔儀表板，或者預防本機意外啟動。按住鍵直到童鎖啟用。
  - ▶ **焗烤**；在過程結束時增加燒烤功能（可在過程結束時增加焗烤時間）。

## 打開鍵盤

打開鍵盤用於快速輸入功能、溫度或烹飪時間。可以使用鍵盤快速選擇一個設置或者輸入一個值。



1. 點選功能、功率或烹飪時間（已激活）符號的中心。顯示鍵盤。



2. 輸入或點選所需的值。
3. 如果沒有自動確認所設置的值，請按下確認鍵確認輸入。

## 烤箱功能

使用環形熱風、底部加熱與燒烤等烤箱功能功能表烹飪食物。

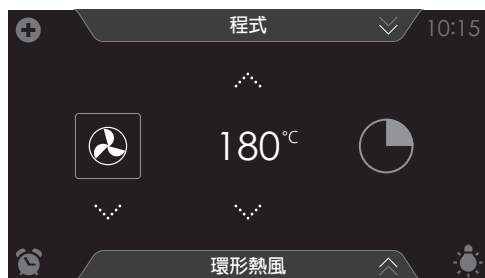

- 可以選擇多種烤箱功能。
- 可以為每個烤箱功能設置溫度與烹飪時間。
- 也可以選擇預熱、步驟模式與延遲啟動等更多功能。點選加號執行。請參閱《使用「更多」功能表》章節。

### 使用烤箱功能

選擇您所烹飪菜式所需的適當烤箱功能。您可以參考功能表格進行選擇。您還可以查看資訊索引標籤。點擊顯示螢幕底部的索引標籤查看關於選定功能的更多資訊。

1. 使用「開/關」按鈕開啟烤箱。
2. 將食物放在烤箱中。
3. 點選「烤箱」打開烤箱功能表。
4. 選擇一個烤箱功能（請參閱《功能設置顯示螢幕》章節）。
5. 選擇溫度（請參閱《功能設置顯示螢幕》章節）。
6. 點選「烹飪時間」符號並選擇烹飪時間（請參閱《功能設置顯示螢幕》章節）。



還可以不設置烹飪時間開始烹飪。  
如果不設置，則應該跳過第 6 步。



7. 使用「更多」功能表選擇附加設置（例如快速預熱）。
8. 使用確認按鈕開始烹飪食物。

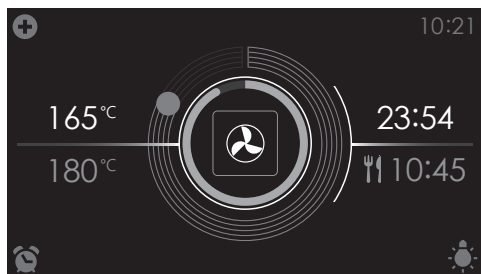

- 現在可以在顯示螢幕上讀取以下數值：
  - ▷ 目前溫度 (165 ° C)
  - ▷ 溫度設置 (180 ° C)
  - ▷ 時間狀態指示 (外圈)
  - ▷ 溫度狀態指示 (內圈)
  - ▷ 烹飪時間 (23:54)
  - ▷ 結束時間 (10:45)



- 烹飪期間點選顯示螢幕中間，打開顯示設置的快顯視窗。如有需要，進行調整。
- 烹飪結束時，將發出音樂訊號。可以打開烤箱門或者按下任意按鈕關閉訊號。
- 選定的設置可以儲存至「收藏夾」。為實現這一點，從「更多」功能表打開「添加至收藏」（請參閱《附加功能》章節中的「儲存烹飪方法」）。

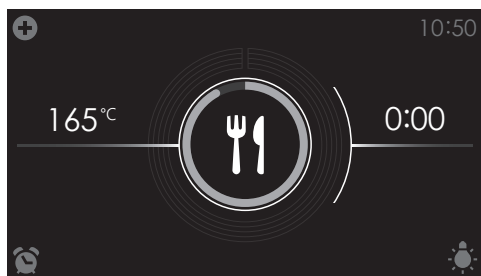

烹飪結束時的顯示檢視。

## 蒸煮功能



**警告 - 燙傷風險！** 使用蒸汽功能時，請將箱門關閉，否則熱蒸汽會跑出來。箱門打開時，烤箱內部的凝結水會增多。

**注：每次使用完蒸汽功能請冷卻，隨後用軟布擦乾烤箱內部。**

**注：**每次完成蒸煮功能後，請清空水系統。此操作會發出音樂，這是烤箱正常功能的一部分。

### 蒸煮烹飪的好處

- 蒸煮烹飪可保留食物的色澤和味道，健康而天然。使用這種烹飪方法不會發出氣味。
- 蒸煮烹飪（燉、煮、烘焙）在烤箱溫度達到 100 ° C 之前即已進行。
- 緩慢烹飪（燉、煮、烘焙）還可以在低溫下實現。這較為健康：可以保留維生素與礦物質，因為只有小部分溶解在食物的熱水中。
- 蒸煮烹飪過程中不需要添加任何脂肪或油。
- 蒸煮不會分散氣味或味道，使得肉類或魚可以與蔬菜一起烹飪。
- 蒸煮同樣適合燙煮、解凍和溫熱或保溫食物。

### 真空低溫烹飪法

使用真空低溫蒸汽烹飪功能：

- 抽為真空
  - ▶ 首先使用 Asko 真空抽屜抽出塑料袋中食物的空氣。此流程將移除塑料袋中的大部分空氣。在烹飪過程中，塑料袋可以保留營養與口味，從而獲得更多汁、更軟、更美味的食物。
- 真空烹飪
  - ▶ 使用烤箱的真空低溫蒸汽設置，在正確的溫度與時間烹飪食物（請參閱《菜譜與烹飪時間》）。
  - ▶ 大部分食物可以在食用溫度下保溫（大約 60 ° C）幾個小時，這使得餐前準備非常輕鬆：只需在需要時將食物從烤箱中取出即可。

## 給蓄水池加水

始終使用清潔的冷自來水、瓶裝水加滿蓄水池，不需要添加可飲用的礦泉水或蒸餾水。

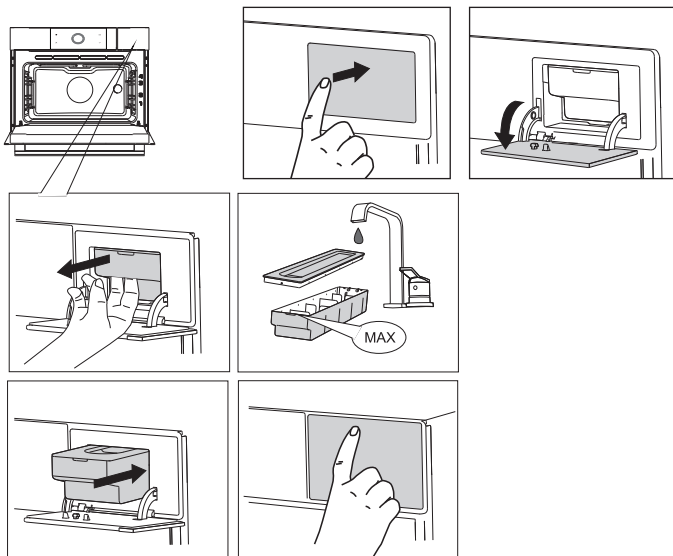

1. 使用把手將蓄水池從烤箱移除。
2. 移除蓄水池蓋，並使用乾淨的水清洗蓄水池。
3. 將蓄水池加水至其中的「最大水位」線（約 1.2 升）。
4. 將蓄水池推回烤箱，直到聽到卡嗒聲（位置開關已啟動）。
5. 蓋上蓄水池蓋。



烹飪後留在蒸汽系統中的水將泵回蓄水池。清空、清潔並晾乾蓄水池。  
僅在使用前給蓄水池加水！

## 使用「蒸煮」烤箱功能

選擇您所烹飪菜式所需的蒸煮功能。您可以參考功能表格進行選擇。您還可以查看資訊索引標籤。點擊顯示螢幕底部的索引標籤查看關於選定功能的更多資訊。

1. 使用「開/關」按鈕開啟烤箱。
2. 將食物放在烤箱中。
3. 點選「蒸煮」打開蒸煮功能功能表。



4. 選擇蒸煮功能（請參閱《功能設置顯示螢幕》章節）。
5. 選擇溫度（「蒸煮」功能不能設置）。請參閱《功能設置顯示螢幕》章節。
6. 點選「烹飪時間」符號並選擇烹飪時間（請參閱《功能設置顯示螢幕》章節）。



還可以不設置烹飪時間開始烹飪。  
如果不設置，則應該跳過第 6 步。



7. 使用「更多」功能表選擇附加設置（例如延遲啟動）。
8. 使用確認按鈕開始烹飪食物。

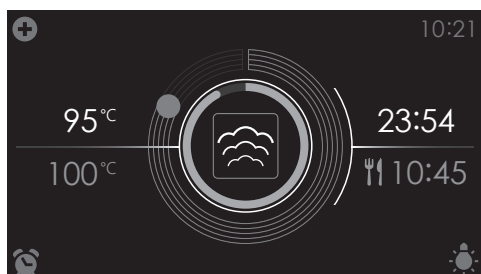

- 現在可以在顯示螢幕上讀取以下數值：

- ▷ 目前溫度 (95 ° C)
- ▷ 設置溫度 (100 ° C)
- ▷ 時間狀態指示 (外圈)
- ▷ 溫度狀態指示 (內圈)
- ▷ 烹飪時間 (23:54)
- ▷ 結束時間 (10:45)



- 烹飪期間點選顯示螢幕中間，打開顯示設置的快顯視窗。如有需要，進行調整。
- 烹飪結束時，將發出音樂訊號。可以打開烤箱門或者按下任意按鈕關閉訊號。
- 選定的設置可以儲存至「收藏夾」。為實現這一點，從「更多」功能表打開「添加至收藏」（請參閱《附加功能》章節中的「儲存烹飪方法」）。



## 使用「其他」功能

打開「其他」顯示螢幕，以打開組合功能功能表或快速預熱烤箱。也可以選擇清潔、溫熱功能或自動程式。

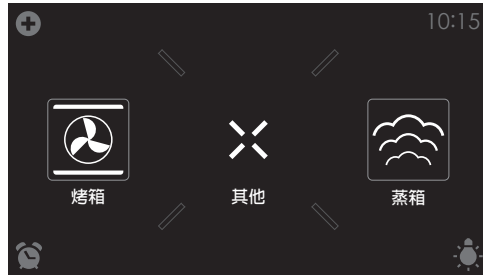

點選「其他」顯示本機的其他功能。



現在可以選擇以下程式：

- 快速預熱
- 組合
  - ▷ 環形熱風 + 蒸汽水平 1
  - ▷ 環形熱風 + 蒸汽水平 2
  - ▷ 環形熱風 + 蒸汽水平 3
- 清潔（請參閱《清潔功能》章節）
  - ▷ 蒸汽清潔
  - ▷ 除垢
- 溫熱（請參閱《附加設置》章節）：
  - ▷ 重新加熱
  - ▷ 暖盤功能
  - ▷ 解凍
  - ▷ 保溫

- 程式（請參閱《附加設置》章節）：
  - 收藏夾
  - 自動程式

## 快速預熱

使用此烤箱功能快速預熱烤箱。預熱過程中請勿放入食物。烤箱預熱至設置的溫度後，則完成預熱，可以使用烤箱烹飪食物了。

## 完成快速預熱

1. 使用「開/關」按鈕開啟烤箱。
2. 點選「其他」顯示本機的其他功能。
3. 點選「快速預熱」打開快速預熱功能。



4. 選擇溫度（請參閱《功能設置顯示屏》章節）。
5. 使用確認按鈕開始快速預熱功能。



- 快速預熱也可以與烹飪流程相連。
- 可以從「更多」功能表啟動「快速預熱」實現。
- 到達預定時間時，將顯示快顯視窗，並且發出音樂訊號。
- 關閉烤箱門後，烹飪時間開始順數或倒數計時。

## 組合

- 可以選擇 3 種不同的組合式蒸汽功能。
  - 環形熱風 + 蒸汽水平 1
  - 環形熱風 + 蒸汽水平 2
  - 環形熱風 + 蒸汽水平 3
- 可以為每個組合式功能設置溫度與烹飪時間。（請參閱《蒸汽表格》章節）。
- 也可以啟動「步驟模式」與延遲啟動等「更多」功能。點選加號符號執行。請參閱《使用「更多」功能表》章節。

## 使用組合功能

選擇您所烹飪菜式所需的適當組合功能。您可以參考功能表格進行選擇。您還可以查看資訊索引標籤。點選顯示螢幕底部的索引標籤查看關於目前功能的資訊。

1. 使用「開/關」按鈕開啟烤箱。
2. 將食物放在烤箱中。
3. 點選「其他」顯示本機的其他功能。
4. 點選「組合」打開組合功能表。

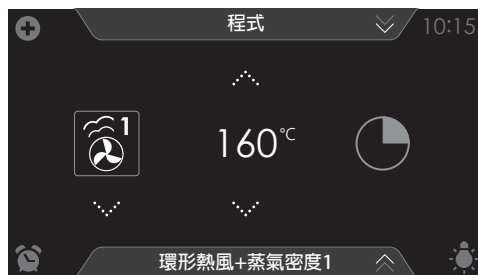

5. 選擇一個組合功能（請參閱《功能設置顯示螢幕》章節）。
6. 選擇一個溫度（請參閱《功能設置顯示螢幕》章節）。
7. 點選「烹飪時間」符號並選擇烹飪時間（請參閱《功能設置顯示屏》章節）。



還可以不設置烹飪時間開始烹飪。  
如果不設置，則應該跳過第 6 步。



8. 使用「更多」按鈕選擇附加設置。
9. 使用確認按鈕開始烹飪食物。

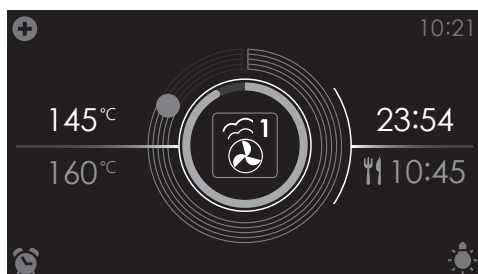

- 現在可以在顯示螢幕上讀取以下數值：





- 目前溫度 (145 ° C)
- 設置溫度 (160 ° C)
- 時間狀態指示 (外圈)
- 溫度狀態指示 (內圈)
- 烹飪時間 (23:54)
- 結束時間 (10:45)





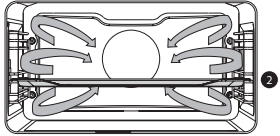

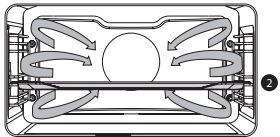

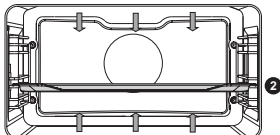

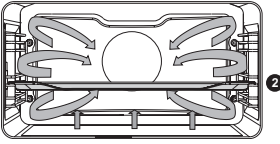

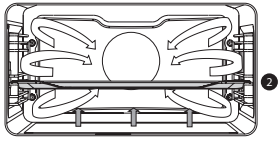

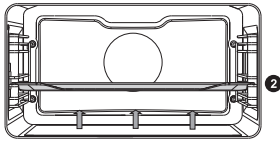
- 烹飪期間點選顯示螢幕中間，打開顯示設置的快顯視窗。如有需要，進行調整。
- 烹飪結束時，將發出音樂訊號。  
可以打開烤箱門或者按下任意按鈕關閉訊號。
- 選定的設置可以儲存至「收藏夾」。為實現這一點，從「更多」功能表打開「添加至收藏」（請參閱《附加功能》章節中的「儲存烹飪方法」）。

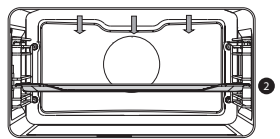
## 功能表格



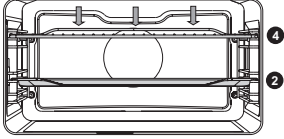

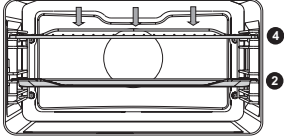

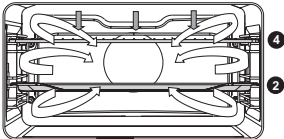
參考表格選擇所需的**功能**。另外參考本說明準備食物包裝。

功能	描述	
<b>烤箱功能</b>		
	<p><b>環形熱風</b></p> <ul style="list-style-type: none"> <li>透過來自烤箱背部的環形熱風加熱。</li> <li>本模式提供均勻的加熱，是烘烤的理想選擇。</li> <li>將烘培盤或烤箱架放在烤箱中央。</li> <li>建議溫度：180 °C</li> <li>推薦先進行預熱。</li> </ul>	
	<p><b>節能環形熱風</b></p> <ul style="list-style-type: none"> <li>透過環形熱風加熱。節能環形熱風使用更少的電能，但是可提供與環形熱風設置相同的<b>效果</b>。烹飪需要多幾分鐘時間。</li> <li>本模式可用於烤肉和烘焙糕點。</li> <li>將烘培盤或烤箱架放在烤箱中央。</li> <li>建議溫度：180 °C</li> <li>本設置利用餘熱（並非持續加熱）達到低能耗（根據 EN 60350-1 能量級）。在本模式中，並不顯示烤箱的實際溫度。</li> </ul>	
	<p><b>頂部外圈加熱 + 底部加熱</b></p> <ul style="list-style-type: none"> <li>透過上部與下部元件加熱。</li> <li>可以使用本模式進行傳統烘焙與燒烤。</li> <li>將烘培盤或烤箱架放在烤箱中央。</li> <li>建議溫度：200 °C</li> <li>推薦先進行預熱。</li> </ul>	

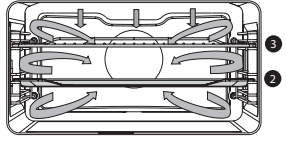
功能	描述	
	<p><b>環形熱風 + 底部加熱</b></p> <ul style="list-style-type: none"> <li>透過來自烤箱背部與底部加熱元件的環形熱風加熱。</li> <li>可以使用本模式烘焙披薩、多水糕點、水果蛋糕、發酵麵團酥脆酥皮。</li> <li>將烘培盤或烤箱架放在烤箱中央。</li> <li>建議溫度：200 °C</li> <li>推薦先進行預熱。</li> </ul>	
	<p><b>底部加熱 + 風扇</b></p> <ul style="list-style-type: none"> <li>透過下部元件加熱。由風扇分配熱量。</li> <li>可以使用本模式烘焙低發酵蛋糕，以及用於儲存水果與蔬菜。</li> <li>將一個淺烤盤放在烤箱的較低處，使得環形熱風可以循環至食物上方表面。</li> <li>建議溫度：180 °C</li> </ul>	
	<p><b>底部加熱</b></p> <ul style="list-style-type: none"> <li>僅透過下部元件加熱。</li> <li>本模式可用於需要底部特別酥脆或變為褐色的食物或者烘培食品。</li> <li>將烘培盤或烤箱架放在烤箱的較低處。</li> <li>在烘焙或燒烤準備結束前使用。</li> <li>建議溫度：160 °C</li> </ul>	
	<p><b>頂部加熱</b></p> <ul style="list-style-type: none"> <li>僅透過上部元件加熱。</li> <li>想要烘焙/烘烤食物的頂部時使用本模式。</li> <li>將烘培盤或烤箱架放在烤箱中央。</li> <li>建議溫度：150 °C</li> </ul>	

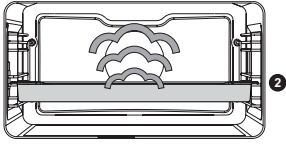

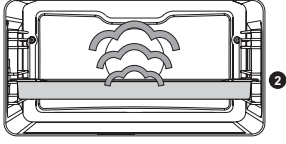





功能	描述	
	<p><b>燒烤</b></p> <ul style="list-style-type: none"> <li>透過燒烤元件加熱。</li> <li>本模式可用於燒烤較小塊的開放三明治、啤酒香腸，並且可以用於烤麵包。</li> <li>將烤箱架放在烤箱上部，烘培盤放在烤箱中央。</li> <li><b>允許的最高溫度為 230 ° C。</b></li> <li>烹飪期間應持續監控。食物可能會由於高溫而很快烤焦。</li> <li>預熱 5 分鐘。</li> </ul>	
	<p><b>大塊燒烤</b></p> <ul style="list-style-type: none"> <li>透過上部與燒烤元件加熱。</li> <li>本模式可用於需要底部特別酥脆或變為褐色的食物或者烘培食品。在烘焙或燒烤準備結束前使用。</li> <li>將烤箱架放在烤箱上部，烘培盤放在烤箱中央。</li> <li><b>允許的最高溫度為 230 ° C。</b></li> <li>烹飪期間應持續監控。食物可能會由於高溫而很快烤焦。</li> <li>預熱 5 分鐘。</li> </ul>	
	<p><b>大塊燒烤 + 風扇</b></p> <ul style="list-style-type: none"> <li>透過頂部加熱元件加熱。由風扇分配熱量。</li> <li>本模式可以用於烤肉、魚與蔬菜。</li> <li>將烤箱架放在烤箱上部，烘培盤放在烤箱中央。</li> <li>建議溫度：170 ° C</li> <li>烹飪期間應持續監控。食物可能會由於高溫而很快烤焦。</li> <li>預熱 5 分鐘。</li> </ul>	

# 使用

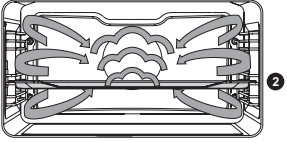
功能	描述	
	<b>自動燒烤</b> <ul style="list-style-type: none"> <li>▪ 本設置具有自動加熱循環。</li> <li>▪ 肉類首先透過環形熱風與頂部加熱元件高溫密封。</li> <li>▪ 然後透過頂部與底部的加熱元件，讓食物在預設的低溫下慢慢烹飪。</li> <li>▪ 本功能適用於肉類、家禽肉與魚肉的烹飪。</li> <li>▪ 建議溫度：180 °C</li> </ul>	
<b>蒸煮功能</b>		
	<b>蒸煮</b> <ul style="list-style-type: none"> <li>▪ 透過蒸汽加熱。</li> <li>▪ 請參與《蒸煮功能》了解更多資訊。</li> <li>▪ 100 °C 的蒸汽有規律地分散到烤箱中。</li> <li>▪ 本模式用於蒸蔬菜、雞蛋、水果與米飯等。</li> </ul>	
	<b>低溫蒸煮</b> <ul style="list-style-type: none"> <li>▪ 透過蒸汽加熱。</li> <li>▪ 請參與《蒸煮功能》了解更多資訊。</li> <li>▪ 蒸汽有規律地分散到烤箱中。</li> <li>▪ 本功能表可用於蒸蔬菜和魚，保溫與解凍食物。</li> </ul>	
	<b>真空低溫烹飪法</b> <ul style="list-style-type: none"> <li>▪ 透過蒸汽加熱。</li> <li>▪ 請參與《蒸煮功能》了解更多資訊。</li> <li>▪ 真空密封的食物以較低的溫度緩慢烹飪。</li> <li>▪ 使用該方法，則可以保留食物的風味、維他命與礦物質。真空密封可延長食物的儲存期。</li> <li>▪ 使用該功能烹飪蔬菜、水果、肉類、家禽與魚肉。</li> </ul>	



# 使用

功能	描述	
<b>組合式蒸煮功能</b>		
 <p>高 3</p>  <p>中 2</p>  <p>低 1</p>	<p><b>組合：環形熱風 + 蒸汽水平 1、2、3</b></p> <ul style="list-style-type: none"> <li>透過環形熱風與蒸汽組合來加熱。</li> <li>蒸汽有規律地分散到烤箱中。</li> <li>高：烹飪炸肉塊、牛排與較小塊的肉。</li> <li>中：重新加熱涼的/冷凍食物，烹飪魚肉塊與塗麵包屑的蔬菜。</li> <li>低：烹飪大塊肉（烤整雞），烘烤發麵（麵包與麵包卷），烹飪千層面等。對於此模式，始終確保儲水箱充滿新鮮的水。</li> </ul>	
<b>其他功能</b>		
	<p><b>快速預熱</b></p> <ul style="list-style-type: none"> <li>利用本功能，可以快速加熱烤箱至所需的溫度。烤箱中有食物時，請勿使用本設置。</li> <li>建議溫度：180 ° C</li> </ul>	
	<p><b>重新加熱</b></p> <ul style="list-style-type: none"> <li>此模式用於加熱經過烹飪的食物。使用蒸汽可確保食品品質不會受損。保留風味與質地，就好像新鮮烹飪的食物一樣。可以同時加熱不同的食物。</li> </ul>	
	<p><b>暖盤功能</b></p> <ul style="list-style-type: none"> <li>本功能用於加熱餐具，使得所裝的食物可以更熱且保溫更久。</li> <li>建議溫度：60 ° C</li> </ul>	
	<p><b>解凍</b></p> <ul style="list-style-type: none"> <li>使用此功能，空氣透過風扇循環。空氣將加熱至 30 ° C。</li> <li>使用此功能解凍冷凍的食物。</li> </ul>	
	<p><b>保溫</b></p> <ul style="list-style-type: none"> <li>本功能用於保持已烹飪食物的溫度。</li> <li>建議溫度：60 ° C</li> </ul>	

## 使用

功能	描述	
	<b>蒸汽清潔</b> <ul style="list-style-type: none"><li>▪ 使用本功能與濕布，可以輕易地清潔烤箱內壁上的油汙。</li><li>▪ 只有在烤箱完全冷卻後才使用本功能。蒸汽有規律地分散到烤箱中。</li><li>▪ 浸泡之後，可以使用濕布擦去食物殘渣。</li></ul>	

## 探針

### 使用探針燒烤

使用探針進行燒烤時，設置食物所需的核心理溫度。烤箱將加熱，直至達到食物所需核心理溫度。探針將測量食物的核心理溫度。

1. 使用「開/關」按鈕開啟烤箱。
2. 移除連接點的橡皮罩（右側壁的前上角）。
3. 將探針插入連接，並且將探針完全插入食物中。

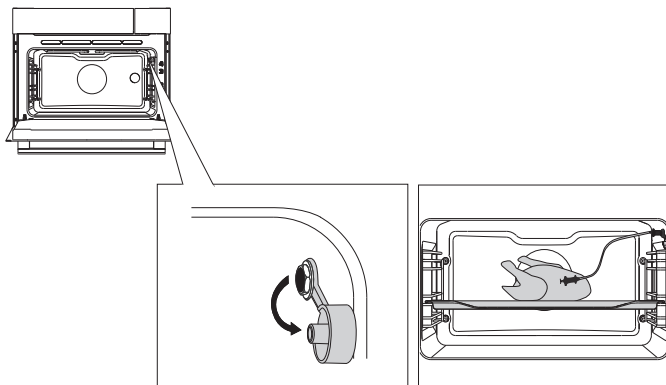



4. 選擇一個烤箱功能、溫度和核心溫度（請參閱《功能設置顯示屏》章節）。
5. 使用確認按鈕開始烹飪食物。

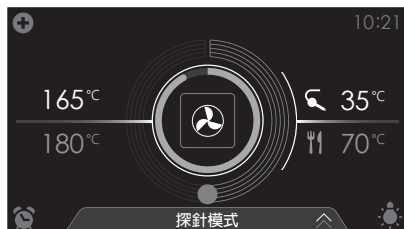

- 現在可以在顯示螢幕上讀取以下數值：
  - ▷ 目前溫度 (165 ° C)
  - ▷ 溫度設置 (180 ° C)
  - ▷ 核心溫度狀態指示 (內圈)
  - ▷ 溫度狀態指示 (內圈)
  - ▷ 目前核心溫度 (35 ° C)
  - ▷ 設置核心溫度 (70 ° C)
- 達到設置核心溫度後，烹飪流程結束。烹飪結束時，將發出音樂訊號。可以打開烤箱門或者按下任意按鈕關閉訊號。



- 始終將探針的整個金屬傳感器放到食物中。
- 請注意！烹飪流程之後，請始終將塑料蓋放回探針的連接處。
- 探針僅用於烤箱。
- 確保烹飪過程中探針不會與加熱元件接觸。
- 烹飪之後，探針會非常熱。請小心！謹防燙傷。

## 添加蒸汽

開始烹飪之前或者烹飪期間，可以在烹飪流程中添加蒸汽（添加蒸氣 1-3X）。在烤箱功能表的「更多」功能表中，可以找到這兩種功能。

### 烹飪以下食物時，建議添加蒸汽 (1-3X)：

- 肉類：牛肉、小牛肉、豬肉、野味、家禽肉、羊肉、魚、香腸（烹飪流程結束時）。  
注入蒸汽將使得肉類更加多汁柔軟，而不需要塗上油脂。
- 麵包、麵包卷：烘焙前 5-10 分鐘使用蒸汽。麵包片將變得酥脆，呈現好看的褐色。
- 蔬菜和水果、千層麵、澱粉類菜肴、甜點。
- 蔬菜，特別是土豆、花椰菜、西蘭花、胡蘿蔔、西葫蘆、茄子。

### 添加蒸汽 1-3X

最多可以選擇三個蒸汽循環。自動循環將均勻分配至整個烹飪流程。因此，設置烹飪時間很重要！



- 不設置烹飪時間，則不能使用該功能。
- 如果烹飪時間設置得太短，其中一個或者多個選項則不可用。

1. 選擇一個烤箱功能並且設置烹飪時間（請參閱《功能設置顯示螢幕》章節）。
2. 點選加號打開「更多」功能表。
3. 點選「添加蒸汽 1-3X」打開功能。

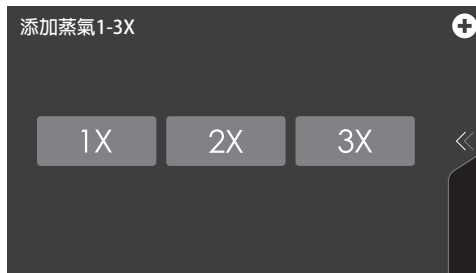

4. 點選 1x、2x 或 3x 選擇蒸汽循環次數。



5. 使用確認按鈕確認設置。  
在加號下面將顯示一個小符號，指示選定的蒸汽循環次數。在蒸汽循環過程中，符號（和外面的圓圈）顏色發生變更。
6. 使用確認按鈕開始烹飪。

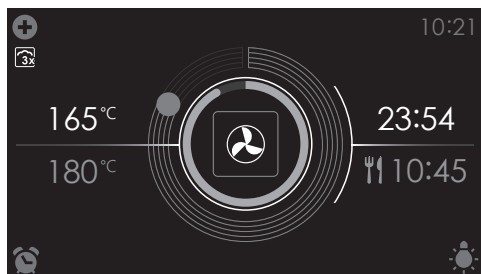

小符號指示已啟動添加蒸汽 (1-3X)。

### 添加蒸汽

可以在烹飪過程中選擇蒸汽（開始一個功能之後）。1 個蒸汽循環將馬上開始。

1. 在烹飪食物期間（使用烤箱功能），點選加號打開「更多」功能表。
2. 點選「添加蒸汽」開始一個蒸汽循環。
  - 1 個蒸汽循環將馬上開始。加號下面將顯示一個小符號，指示蒸汽循環已啟動。蒸汽循環結束時，該符號將消失。然後可以開始另一個蒸汽循環。

## 延遲啟動

使用「延遲啟動」功能在稍後時間開始烹飪。

延遲啟動功能只能透過功能中的「更多」功能表選擇。請參閱《使用「更多」功能表》章節。

### 選擇延遲啟動的時間

1. 選擇一個功能、溫度，並且在必要時設置烹飪時間（請參閱《功能設置顯示螢幕》章節）。

也可以在不設置烹飪時間的情況下設置延遲開始時間。



2. 點選加號打開「更多」功能表。
3. 點選「延遲啟動」打開功能。

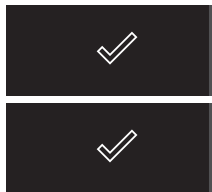
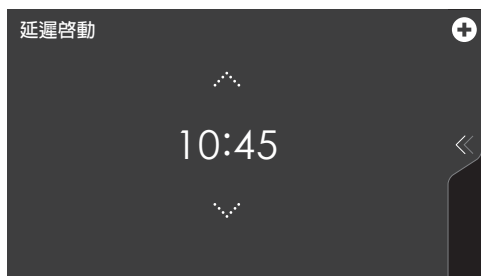

4. 選擇開始時間（請參閱《功能設置顯示螢幕》章節）。
5. 使用確認按鈕確認設置的開始時間。  
加號下顯示「延遲啟動時間」圖標指示該功能已啟動。可以透過將設置恢復至目前時間取消選擇延遲開始時間。
6. 使用確認按鈕確認流程。



烹飪將在設置時間自動開始。如果已設置烹飪時間，烹飪也將自動關閉。

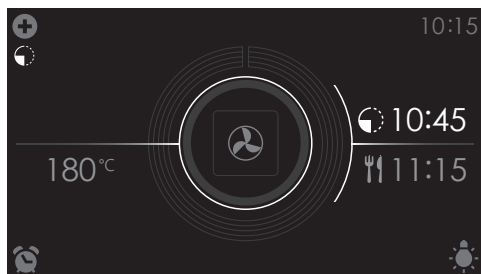

- 現在可以在顯示螢幕上讀取以下數值：
  - 溫度設置 (180 ° C)
  - 開始時間 (10:45)
  - 結束時間 (11:15) (只有設置烹飪時間後可見！)

## 步驟模式

- 透過「更多」功能表打開「步驟模式」。請參閱《使用「更多」功能表》章節。
  - 透過本功能，可以在一個烹飪過程中組合三種功能。
  - 選擇不同的功能與設置來組合您所偏好的烹飪流程。
- 點選加號打開「更多」功能表。
  - 點選「步驟模式」打開功能（盡可在沒有開始任何烹飪流程時打開）。階段 1 設置是可見的。如有需要，可以對這些進行調整。



- 選擇一個功能（請參閱《功能設置顯示螢幕》章節）。
- 選擇一個溫度（請參閱《功能設置顯示螢幕》章節）。
- 選擇一個烹飪時間（請參閱《功能設置顯示螢幕》章節）。
- 使用確認按鈕確認第 1 階段的設置。

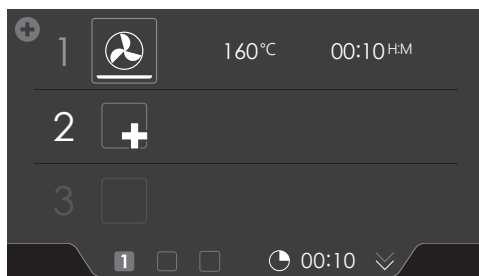

- 點選「2」顯示第 2 階段設置。
- 如有必要，對第 2 階段的預設值進行變更（功能、溫度與烹飪時間）（請參閱第 3、4 和第 5 點）。



9. 使用確認按鈕確認第 2 階段的設置。

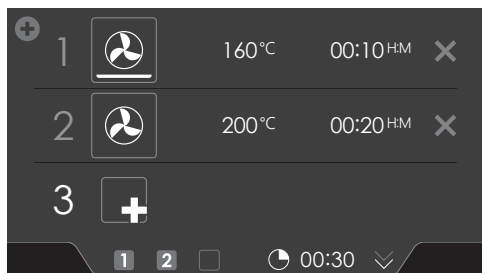

10. 如有必要，點選「3」顯示第 3 步驟設置。
11. 如有必要，對第 3 階段的預設值進行變更（功能、溫度與烹飪時間）（請參閱第 3、4 和第 5 點）。
12. 使用確認按鈕確認第 3 階段的設置。



點選設置旁邊的叉刪除一個階段。只有在某個階段沒有開始之前才能刪除。

13. 透過再次按下確認按鈕，烤箱按照第 1 階段開始工作（啟動的階段以白色顯示）。設置時間過去後，第 2 階段將啟動，之後是第 3 階段（如有設置）。



選定的設置可以儲存至「收藏夾」。為實現這一點，從「更多」功能表打開「添加至收藏」功能表（請參閱《附加功能》章節中的「儲存烹飪方法」）。



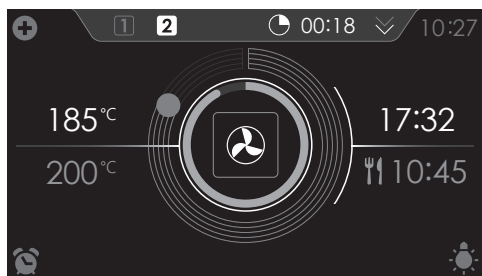

- 現在可以在顯示螢幕上讀取以下數值：
  - ▷ 使用中階段 (2)
  - ▷ 總烹飪剩餘時間 (00:18)
  - ▷ 目前溫度 (185 ° C)
  - ▷ 使用中階段溫度設置 (200 ° C)
  - ▷ 使用中階段時間狀態指示 (外圈)
  - ▷ 使用中階段溫度狀態指示 (內圈)
  - ▷ 使用中步驟模式時間 (17:32)
  - ▷ 完全結束時間 (10:45)

## 焗烤

在過程結束時增加燒烤功能 (可在過程結束時增加焗烤時間)。

1. 點選加號打開「更多」功能表。
2. 點選「焗烤」打開功能。
3. 可設定溫度及時間，或可按下確認鍵直接開啟程序。

## 附件功能

可以選擇幾個額外的功能或程式。

1. 點選「其他」顯示本機的其他功能。



現在可以選擇以下附加功能與程式：

## 加熱：

- 重新加熱
  - ▷ 本功能用於加熱已烹飪的食物。使用蒸汽可確保食品品質不會受損。保留風味與質地，就好像新鮮烹飪的食物一樣。可以同時加熱不同的食物。
- 暖盤功能
  - ▷ 本功能用於加熱餐具（盤子、杯子），使得所裝的食物可以更熱且保溫更久。
  - ▷ 透過選擇本功能，您可以確定加熱溫度與持續時間。
- 解凍
  - ▷ 使用此功能，空氣透過風扇循環。沒有啟動任何加熱元件。
  - ▷ 使用此設置可以解凍冷凍的食物，例如蛋糕、麵包和水果。
- 保溫
  - ▷ 使用本功能為已烹飪食物保溫。
  - ▷ 透過選擇本功能，您可以確定保溫溫度與持續時間。

## 選擇加熱功能

1. 點選「其他」顯示本機的其他功能。
2. 點選「溫熱」打開加熱功能。

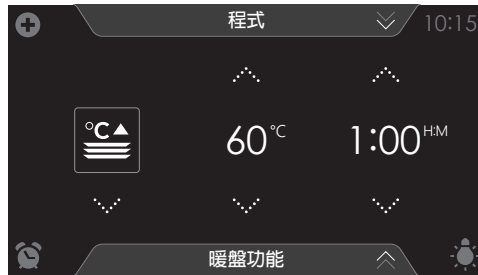

3. 選擇所需加熱功能（重新加熱、暖盤功能、解凍或保溫）。如有必要，調整設置（請參閱《功能設置顯示螢幕》章節）。



4. 使用確認按鈕開始功能。

## 程式：

- 收藏夾
  - 您可以在「收藏夾」選擇自己儲存的菜譜。另請參閱《儲存烹飪方法》。
- 自動程式
  - 您可以從預先編程菜譜清單中選擇一個菜譜。程式細分為多種類別（肉類、蔬菜等等）。
  - 首先從可用的清單選擇類別，然後是菜譜本身。

## 選擇程式功能

1. 點選「其他」顯示本機的其他功能。
2. 點選「程式」打開程式功能表。



3. 點選「收藏夾」或其中一個自動程式類別。
  - 在「收藏夾」中選擇您儲存的一個菜譜。
  - 在自動程式清單中選擇一個菜譜。



4. 如有必要，可以調整強度和/或重量。

不能在所有自動程式中調整強度或重量。



5. 使用確認鍵開始選定的程式。

- 使用資訊索引標籤打開關於選定程式的資訊。可以在該索引標籤閱讀關於所需配件與烤箱中的烤架層數。有時候可以在此索引標籤中找到關於烹飪食物的資訊。
- 對於一些自動程式，有時候可以手動調整設置。如需調整設置，請打開「更多」功能表並點選「手動」。

## 儲存烹飪方法

一個功能/烹飪方法正在使用中（已啟動烤箱）。



1. 打開「更多」功能表並點選「添加至收藏」。

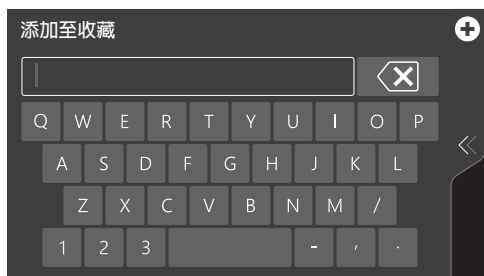

2. 選擇適當的字母為準備的菜肴命名。如需刪除某字母，請點選「帶叉的箭頭」。
3. 按下確認按鈕儲存烹飪方法。



自動程式也可以儲存至「收藏夾」。

## 設置

1. 從開始顯示螢幕中點選加號。



2. 點選「設置」。

此功能表提供以下選擇：

- 通用
- 音樂
- 顯示與照明
- 烹飪
- 系統



3. 點選所要調整的類別與設置。
  - 從清單點選所需的選擇。
  - 透過點選數值上下的箭頭或者滑動數字調整數值。
  - 或者點選「開」或「關」開啟或關閉設置。
4. 按下確認按鈕確認。



## 通用

您可以從此功能表中設置以下設置：

- 語言（觸控式螢幕的語言）
- 目前時間
- 時間顯示（12 或 24 小時制時鐘）
- 日期（目前日期）
- 日期顯示（日期可見或不處於「待機」顯示中）

## 音樂

您可以從此功能表中設置以下設置：

- 通用音樂（音樂訊號與警報的音量）
- 按鍵音（按鍵音的音量）
- 啟動/關閉音樂（啟動/關閉音樂的音量）

## 顯示與照明

您可以從此功能表中設置以下設置：

- 顯示亮度（可在 5 個亮度水平間調整）
- 烤箱照明（啟動後燈光亮起的時間長度）
- 本機進入待機模式（本機在最後一次操作之後進入待機模式前的時間長度）
- 機器關閉（本機保持在待機模式的時間長度）
- 啟動/關閉動畫（啟動/關閉品牌動畫）
- 夜間模式（較低螢幕顯示亮度的開始與結束時間）



如果在「機器關閉」中選擇「手動」，則本機不會自動關閉。當設備手動關閉時，本設置將恢復至原廠設置。這是強制性的最大能耗規定。

## 烹飪

您可以從此功能表中設置以下設置：

- 默認程序強度（自動程序的強度）

## 系統

您可以從此功能表中設置以下設置：

- 機器資訊（請求機器資訊）
- 水硬度（調整水硬度）
- 原廠設置（恢復至原廠設置）

# 清潔

## 清潔本機

經常清潔烤箱，以防油脂與食物殘渣堆積，特別是在本機內部與外部、門與門封的表面。

- 啟動兒童鎖（預防意外開啟本機）。
- 使用軟布和肥皂溫水清潔內表面。
- 然後，使用清潔的濕布擦洗。
- 使用布與肥皂水移除濺點與汗跡。
- 然後，使用清潔的濕布擦洗。



### 重要資訊

- 確保沒有水進入通風孔。
- 請勿使用粗糙的清潔材料或化學溶劑清潔。
- 始終確保門封的清潔。這可以防止灰塵積聚，使得門可以恰當關緊。

## 蒸汽清潔

使用蒸汽清潔功能與濕布可以輕鬆移除烤箱壁的油污。

### 使用蒸汽清潔

只有在烤箱完全冷卻後才使用蒸汽清潔功能。烤箱較熱時，更難以移除油污。

1. 移除烤箱中的所有配件。
2. 點選「其他」顯示本機的其他功能。
3. 點選「清潔」打開清潔功能。
4. 按下確認鍵開始蒸汽清潔。



- 請勿在清潔過程中打開門。
- 該流程需要 30 分鐘。  
30 分鐘之後，瓷釉上的食物殘渣將被完全浸透，可以使用濕布移除。



## 清潔

### 清潔水箱過濾器

如果水箱過濾器變髒，可以在水龍頭下清洗。

1. 移除帶過濾器的吸出管。
2. 在水龍頭下清洗，然後放回原位。確保過濾器能夠接觸水箱底。

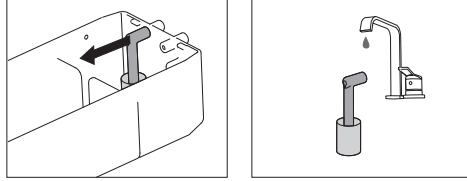

### 除垢

在蒸煮過程中，可能會在蒸汽系統中積聚礦物質。需要經常進行清除。顯示「本機需要除垢」通知時，則需要執行該任務。

在三次通知而不進行除垢之後，蒸煮功能將不再可用。只有在烤箱完全冷卻後才使用本功能。除垢過程包括除垢和沖洗。在除垢過程中，顯示螢幕上將顯示執行資訊與要求的通知。

1. 點選「其他」顯示本機的其他功能。
2. 點選「清潔」打開清潔功能。
3. 選擇「除垢」選定該功能。
4. 按下確認按鈕開始除垢。

#### 注

我們建議使用 NOKALK 進行除垢。NOKALK 是一種非常有效的除垢劑，基於自然、可完全生物降解的成分。該溶液沒有腐蝕性、不強烈，且對環境無害。

其不但可以有效除垢，還有淨化與抗菌效果，可確保機器的內部元件保持在最佳的衛生狀態。因此，可以保持食物的較好口感，並且延長本機的壽命。

## 清潔

- 水用於蒸煮流程。水中含有鈣和鎂。熱量會引起水凝結，留下礦物質沉積物（對人類無害）。
- 如果除垢循環在結束前被中斷，則必須重新開始程式。

### 移除並清潔導軌

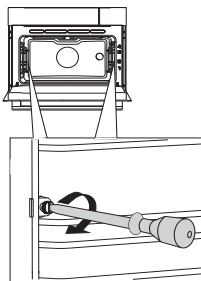

使用傳統的清潔產品清潔導軌。

- 使用螺絲起子移除螺釘。
- 從後壁的洞中移除導軌。

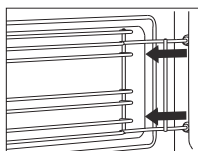

### 更換烤箱燈泡



**本家用機器中的燈泡只適用於本機的照明。該燈泡不適用於家用室內照明。**

燈泡屬於易損部件，因此保固政策並不涵蓋。請使用同規格燈泡替換有問題的燈泡。

**將插頭從插座拔出，或者關閉保險絲盒中的斷路器，讓本機斷電。**

**燈泡可能會非常熱！移除燈泡時請使用保護措施。**

1. 移除蓋板的四顆螺釘。移除蓋板與玻璃。
2. 移除燈泡並安裝新的燈泡。  
移除燈泡時請使用保護措施以防燙傷。
3. 請勿移除蓋板上的封條。不應遺失蓋板上的封條。必須將封條適當安裝至烤箱壁上的凹進處。

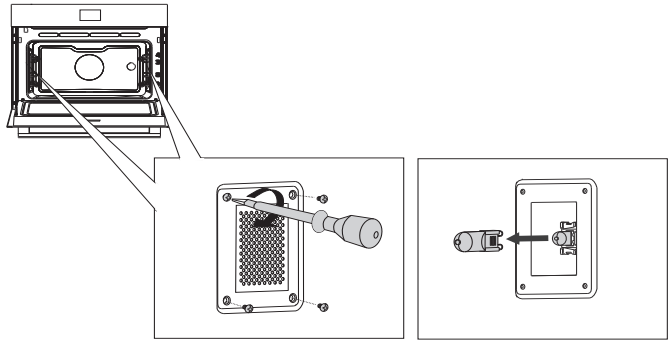

## 移除烤箱門



請將手指遠離烤箱門的鉸鏈。鉸鏈有彈簧，如果彈回可能會引起受傷。確保正確使用門樞插銷鎖住門樞。

### 移除烤箱門

1. 完全打開門。
2. 提起兩個門樞插銷 (A)，然後將它們拉向烤箱門 (B)。門樞將鎖在 45° 的位置。
3. 輕輕關門，使其達到 45° 角。
4. 提起門並且向烤箱傾斜，從而移除門 (C)。需要將門樞移出烤箱的槽。

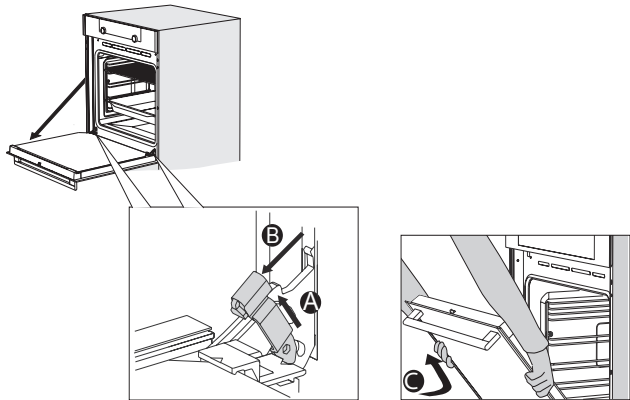

## 安裝烤箱門

1. 將門保持在烤箱前面大約 45° 的位置。
2. 將門樞插入槽中，確保它們位置正確。
3. 完全打開門。
4. 提起兩個門樞插銷，將它們移向烤箱。
5. 輕輕關上烤箱門，並確保正確關閉。

如果門沒有打開或正確關閉，請確保門樞正確位於槽中。

## 移除烤箱門玻璃

可以清潔烤箱門玻璃的內部。要進行清潔，必須移除烤箱門。

1. 輕輕提起 (1) 並移動 (2) 門底部的左右夾子，鬆開玻璃 (A)。
2. 抓住底部的玻璃 (A)，輕輕提起 (3) 並移動 (4)，將其從上部支援移除。
3. 小心提起 (5) 和移動 (6) 內部玻璃 (B) (取決於型號)，可以將其從下部支援移除。另外還要從內部玻璃移除橡膠襯墊 (C)。

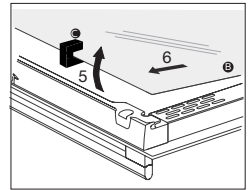
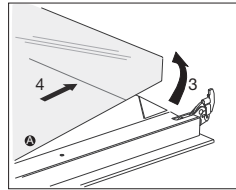
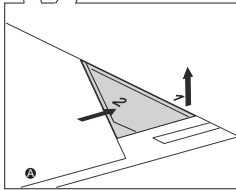
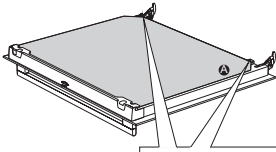

以相反的順序安裝玻璃。

## 一般

---

如果您的烤箱出現問題，請查看以下故障一覽表。如果問題繼續，請聯絡客戶服務部門。

### 食物煮不熟

- 檢查是否已設置定時器，並且確定您已按下「確認鍵」。
- 門是否已適當關閉？
- 檢查保險絲是否已斷，或者是否已啟動斷路器。

### 食物烹飪過度或不足

- 檢查是否已設置正確的烹飪時間。

### 按鍵沒有反應，顯示螢幕對按鍵沒有反應。

- 將本機斷電幾分鐘（將電源插頭從插排拔出或關閉斷路器）；然後重新通電本機並開啟。

### 電源故障會引起顯示螢幕重設。

- 將本機斷電幾分鐘（將電源插頭從插排拔出或關閉斷路器）；然後重新通電本機並開啟。
- 重新設置時間。

### 烤箱中有凝結物。

- 這是正常的。使用烤箱後擦洗乾淨。

### 烤箱關閉後風扇繼續運行。

- 這是正常的。烤箱關閉後，風扇將繼續運行一段時間。

### 在本機的門和外部可以感覺到氣流。

- 這是正常的。

### 蒸汽從門或通風孔逸出。

- 這是正常的。

**烤箱作業時，可以聽到卡嗒聲，特別是在解凍設置下作業時。**

- 這是正常的。

**保險絲經常關閉。**

- 請諮詢服務技術人員。

**顯示螢幕上出現錯誤代碼：ERROR XX ...**

(XX 代表錯誤編號)

- 電子模塊中有錯誤。斷電本機幾分鐘。然後重新連接並且設置目前時間。
- 如果仍出現錯誤，請諮詢服務技術人員。

**烤箱的貯存與維修**

應僅由合格的服務技術人員進行維修。如果需要維修，請將電源插頭從插排中拔出，並聯絡 Asko 客戶服務部。

**致電時請提供以下資訊：**

- 型號與序列號（顯示於烤箱門內）
- 保固詳情
- 清楚說明問題



**如果需要臨時貯存烤箱，請選擇一個乾燥清潔的位置，因為灰塵和潮濕可能會損壞本機。**

### 棄置本機與包裝

本產品由可持續性材料製成。然而，在本機使用壽命結束時，必須進行適當棄置。政府可以提供相關資訊。

本機的包裝可以回收。使用了以下材料：

- 硬紙板
- 聚乙烯包裝 (PE)
- 不含 CFC 的聚苯乙烯 (硬的 PS 泡沫)

根據法律規定適當棄置這些材料。



本產品帶有垃圾箱上打叉的圖像。這意味著它必須與家用垃圾分開棄置。也就是說，在本機使用壽命結束時，不能透過常規廢物流程處理。您應該將其帶到城市垃圾處理中心或者幫您進行處理的銷售網點。

獨立收集家用設備可防止對環境與公共健康造成危害。製造本機的材料可以回收，從而可以節省一定的能源與源材料。

#### 符合標準聲明



我們特此聲明，我們的產品符合有關歐洲指令、標準和規範，以及該標準中提到的所有要求。

## 限用物質及其化學符號

設備名稱 Equipment name: 嵌入式烤箱 Built-in ovens 型號 (型式) Type designation (type): OCS8493S, OCS8693S 系列型號 (型式) Series Type designation (type): OCS8456S, OCS8656S OCS8476S, OCS8478G, OCS8676S, OCS8678G, OCS8693S, OCS8683S, OCS8684A, OCS8684S, OCS8483S, OCS8484A, OCS8484S, OCS8493S						
單元 Unit	限用物質及其化學符號 Restricted substances and its chemical symbols					
	鉛 Lead (Pb)	汞 Mercury (Hg)	鎘 Cadmium (Cd)	六價鉻 Hexavalent Chromium (Cr (VI))	多溴聯苯 Polybrominated biphenyls (PBB)	多溴二苯醚 Polybrominated diphenyl ethers (PBDE)
外殼材料 Enclosure material	-	○	○	○	○	○
印刷電路板組裝 Printed circuit board assembly	○	○	○	○	○	○
保溫材料 Thermal issulation material	○	○	○	○	○	○
發動機 Motor	○	○	○	○	○	○
電控器和零件 Electric controller and parts	○	○	○	○	○	○
插頭， 電纜和連接器 Plug, cable and connector	○	○	○	○	○	○
包裝和印刷材料 Package and printing material	○	○	○	○	○	○

備考1. “超出0.1 wt %”及“超出0.01 wt %”係指限用物質之百分比含量超出百分比含量基準值。  
Note 1: “Exceeding 0.1 wt %” and “exceeding 0.01 wt %” indicate that the percentage content of the restricted substance exceeds the reference percentage value of presence condition.

備考2. “○”係指該項限用物質之百分比含量未超出百分比含量基準值。  
Note 2: “○” indicates that the percentage content of the restricted substance does not exceed the percentage of reference value of presence.

備考3. “-”係指該項限用物質為排除項目。  
Note 3: the “-” indicates that the restricted substance corresponds to the exemption.









製造商: Gorenje d.d.

製造商地址: Partizanska 12, 3320 Velenje, Slovenia

製造商電話: +386 (0) 3 899 10 00

代理商: 慎達貿易有限公司

代理商地址: 台北市信義區基隆路一段396號8樓

台北: (02) 8913-2086      新竹: (03) 657-3390

台中: (04) 2382-2630      高雄: (07) 382-2234

 **ASKO**



705570

zh\_tw (11-18)