

BRUKSANVISNING

GLASSKERAMISK INBYGGNASHÄLL

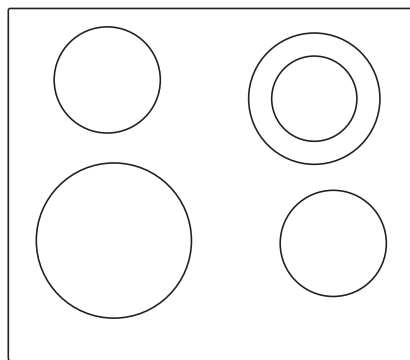

Tack för ditt förtroende och för att du valde vår produkt.

Denna detaljerade bruksanvisning medföljer för att underlätta användningen av produkten. Med instruktionerna kan du lära dig om din nya apparat så snabbt som möjligt.

Kontrollera att apparaten du har tagit emot är oskadad. Om du upptäcker transportskada, var vänlig kontakta återförsäljaren som du köpte apparaten av eller den lokala butiken som levererade den. Telefonnummer finns på fakturan eller på följesedeln.

Instruktioner för installation och anslutning levereras på ett separat blad.

Bruksanvisning och instruktioner för installation och anslutning finns även på vår webbplats:

<http://www.gorenje.com>

Följande symboler används i hela bruksanvisningen och har följande betydelser:



INFORMATION!

Information, råd, tips eller rekommendation



WARNING!

Varning – allmän fara

Innehåll

Säkerhetsföreskrifter	4
Andra viktiga säkerhetsvarningar	6
Innan du ansluter apparaten	6
Beskrivning av apparaten	7
Teknisk data	7
Innan du använder utrustningen för första gången	7
Glaskeramisk tillagningsyta	8
Tips gällande kokkärl	8
Tips för energibesparing	8
Använda hällen	9
Kontrollenhet	9
Slå på hällen	10
Stänga av kokzonerna	10
Automatisk snabbvärmning	11
Tabell för automatisk snabbvärmning	11
Utökad värmezonen	12
Effektzonen	12
Barnlås	13
Timerfunktioner	14
Pausa tillagningsprocessen med Stop & Go	15
Minnesfunktion	15
Automatisk avstängning	15
Stänga av kokzonen	15
Restvärmevisning	15
Maximal tillagningstid	16
Stänga av hela hällen	16
Användarinställningar	17
Rengöring och underhåll	18
Felsökningstabell	19
Installera en inbyggd häll	20
Installationsprocedur	20
Montering av monteringsklämman	22
Luftintag i det nedre köksskåpet	22
Infälld installation i bänkskivan	23
Montering av skumtätningen	27
Ansluta hällen till elnätet	28
Kopplingsschema	28
Kassering	31

Säkerhetsföreskrifter



VIKTIGA SÄKERHETSÅTGÄRDER – LÄS INSTRUKTIONERNA NOGGRANT OCH SPARA DEM OM DU SKULLE BEHÖVA DEM I FRAMTIDEN.

Denna apparat kan användas av barn från 8 år och samt personer med nedsatt fysisk, sensorisk eller mental förmåga, eller med bristfällig erfarenhet och kunskap, under förutsättning att de har instruerats om hur man använder apparaten på ett säkert sätt och är införstådda med de risker som är förknippade därmed. Barn ska inte leka med apparaten. Barn får inte utföra rengöring och underhåll utan tillsyn.

WARNING: produkten och dess åtkomliga delar blir varma under användning. Var försiktig och undvik att röra vid varma delar.

Barn under 8 år ska hållas borta från produkten om de inte hålls under kontinuerlig uppsikt.

Använd inte ångrengöringsmaskiner eller högtryckstvättar för att rengöra apparaten, eftersom det kan orsaka elstöt.

Apparaten är inte avsedd att kontrolleras av externa timers eller andra speciella fjärrstyrningssystem.

Anordningar för frånkoppling måste monteras i den fasta ledningsanordningen i enlighet med gällande föreskrifter.

Om nätkabeln är skadad måste den bytas ut av tillverkaren, tillverkarens serviceombud eller liknande kvalificerade personer för att undvika fara (endast för produkter med medföljande anslutningskabel).

VARNING: Om ytan har spruckit, stäng av apparaten för att undvika risken för elektrisk stöt. Stäng av alla värmezoner med respektive kontroll och avlägsna säkringen eller stäng av huvudströmmen så apparaten isoleras helt från elnätet.

VARNING: Övervakad tillagning på en häll med fett eller olja kan vara farligt och orsaka eldsvåda. Försök **ALDRIG** släcka eld med vatten, utan stäng av apparaten och täck sedan över flammorna med t.ex. ett lock eller en eldsläckningsfilt.

VARNING: Brandrisk: placera inga tomma kokkärl eller andra föremål på värmezoner.

FÖRSIKTIGHET: Tillagningen måste övervakas. En kort tillagningsprocedur måste övervakas kontinuerligt.

FÖRSIKTIGHET: Apparaten är avsedd endast för tillagningsändamål. Den får inte användas för andra ändamål, till exempel rumsuppvärmning.

VARNING: Använd endast spisskydd som konstruerats av tillverkaren av spisen eller som anges av tillverkaren i bruksanvisningen som lämpliga skydd, integrerade i apparaten. Användning av felaktiga skydd kan orsaka olyckor.

Efter användning, stäng av hällen med kontrollerna och inte via kokkärlsensorn.

Apparaten måste anslutas till fixerat kablage som har integrerad enhet för frånkoppling. Fixerat kablage måste placeras ut i enlighet med föreskrifterna.

Andra viktiga säkerhetsvarningar

Apparaten är avsedd för hushållsbruk. Använd den inte för andra ändamål, t.ex. rumsuppvärmning, torkning av husdjur eller andra djur, papper, tyger etc. eftersom det kan medföra skada eller brandrisk.

Apparaten måste anslutas till fixerat kablage som har integrerad enhet för frånkoppling. Fixerat kablage måste placeras ut i enlighet med föreskrifterna.

Om en annan elektrisk produkt är ansluten till ett nätuttag i närheten av hällen ska du se till att nätkabeln inte kommer i kontakt med varma kokzoner.

Om strömledaren är skadad bör den bytas ut av tillverkaren eller en behörig elektriker för att undvika fara.

Om du använder den keramiska glashällen som förvaringsyta kan det leda till repor eller andra skador på den. Värm aldrig upp maten i aluminiumfolie eller i plastbehållare på hällen. Folie eller behållare kan smälta vilket kan leda till brand eller skada på hällen.

Förvara inte temperaturkänsliga föremål under hällen, t.ex. rengörings- eller lösningsmedel, sprayburkar etc.

Eventuella missmatchningar i färgnyanserna mellan olika apparater eller komponenter som ingår i samma designlinje kan bero på olika saker, såsom olika betraktningvinklar, olidfärgad bakgrund, tillverkningsmaterialet och rummets belysning.

Innan du ansluter apparaten



WARNING!

Läs noggrant instruktionerna för användning innan apparaten ansluts. Kostnad för reparationer, eller garantianspråk, till följd av felaktig anslutning eller användning av apparaten täcks inte av produktgarantin.

Beskrivning av apparaten



INFORMATION!

Apparatens funktioner och dess utrustning varierar beroende på modellen.

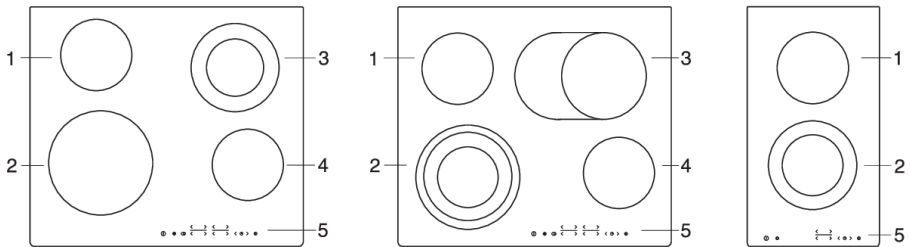

1. Värmezon bak (vänster)
2. Värmezon fram (vänster)
3. Kokzon, höger bak
4. Kokzon, höger fram
5. Använda hällen

Teknisk data

(beroende på modell)



- A. Serienummer
- B. Kod
- C. Typ
- D. Varumärke
- E. Modell
- F. Teknisk data
- G. Indikationer/symboler för efterlevnad

En märkskylt med grundläggande information om produkten sitter på hällens undersida. Detaljerad information om produkttyp och modell finns även i garantidokumentet.

Innan du använder utrustningen för första gången

Om din håll har en glaskeramisk yta, rengör den med en fuktig trasa och lite diskmedel. Använd inte starka rengöringsmedel som t.ex. slipande rengöringsmedel som kan repa ytan, slipande svampar eller fläckborttagningsmedel.

Vid den första användningen kan en karakteristisk "ny produkt"-lukt uppstå. Den försvinner gradvis.

Glaskeramisk tillagningsyta

- Hällen påverkas inte av temperaturförändringar.
- Använd inte glaskeramikhällen om den är sprucken eller trasig. Om ett vasst föremål faller på hällen kan den gå sönder. Följderna av detta kanske syns med en gång, eller först efter ett tag.
- Om en synlig spricka uppstår på hällen, koppla genast ur produkten från elnätet.
- Se till att kokzonen och kokkärlets botten är rena och torra. Detta möjliggör bättre värmeledning och förhindrar eventuella skador på uppvärmningsytan.
- Placera inte tomma kokkärl på kokzonen. Kokzonen kan skadas om du placerar ett tomt kokkärl på den. Innan du placerar ett kokkärl på kokzonen, torka av kärlets botten så att värmen kan ledas.

Tips gällande kokkärl

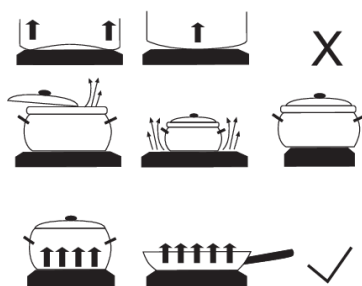

- Använd kokkärl av god kvalitet med en plan och stadig botten.
- Kokkärlets bottendiameter ska matcha värmezonen diameter.
- Kokkärl i härdat glas med särskild botten kan användas på värmezonen om de har samma diameter. Kokkärl med större diameter kan gå sönder pga. termisk spänning.
- Var alltid noga med att placera kastrullen eller pannan mitt på värmezonen.

- När du använder en tryckkokare, håll ett öga på den tills rätt trycknivå har uppnåtts. Ställ först in värmezonen på full effekt och använd sedan motsvarande sensor för att minska tillagningseffekten i rätt tid enligt instruktionerna från tryckkokarens tillverkare.
- Se till att det finns tillräckligt med vätska i tryckkokaren eller i andra kärl. På grund av överhettning kan ett tomt kokkärl på värmezonen resultera i skador på både kokkärlet och värmezonen.
- Följ tillverkarens anvisningar när du använder speciella kokkärl.

Tips för energibesparing

- När du köper kokkärl, observera att diametern som anges vanligtvis gäller den övre kanten eller locket, som normalt är större än diametern på botten.
- Om en rätt tar lång tid att tillaga, använd en tryckkokare. Se till att det alltid finns tillräckligt med vätska i tryckkokaren. Om en tom kokare placeras på spishällen kan den överhettas, vilket i sin tur kan leda till skador på både tryckkokaren och kokzonen.
- När det är möjligt, stäng kokkärlet med ett lock av lämplig storlek. Använd kokkärl som passar mängden mat du lagar. Att laga mat i ett stort och bara delvist fullt kokkärl förbrukar mycket mer energi.

Använda hällen

Kontrollenhet

(beroende på modell)

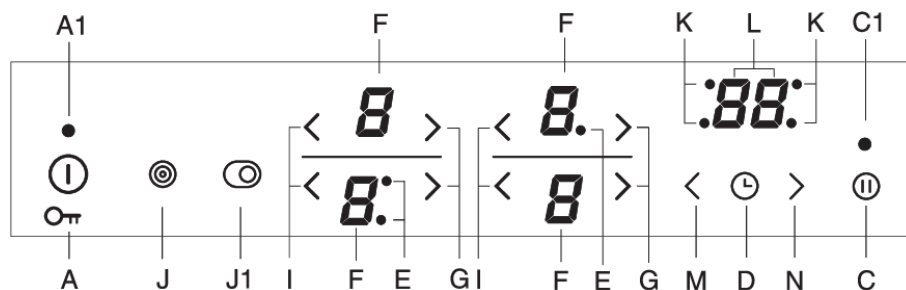

A Spishäll på/av och låsknapp

A1 Apparat på indikatorlampa

C Stop & Go (paus)-knapp

C1 Stop & Go (paus) indikatorlampa

D Minutpåminnare för avstängningsknappen

E Utökad värmezoon indikatorlampa

F Effektnivå/återstående värmeindikering

G Effekt ökningsknapp (+)

I Effektminskingsknapp (-)

J Vänster utökad värmezoon på/av-knapp

J1 Höger utökad värmezoon på/av-knapp

K Timerstyrd värmezoon indikatorlampa

L Timerdisplay

M Timer-inställningar minskningsknapp

N Timer-inställningar ökningsknapp

Slå på hällen

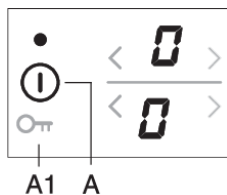

Tryck på/av-knappen (A) och håll kvar i 1 sekund för att slå på hällen. "0" visas på alla effektnivåindikatorer. En kort ljudsignal hörs och en indikatorlampa tänds över "på"-knappen.

INFORMATION!

Om ingen kokzon slås på inom 10 sekunder stängs hällen av.

Stänga av kokzonerna

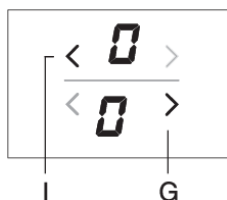

När hällen har slagits på (inom 10 sekunder), slå på önskad värmezon.

Använd knapparna < och > för att välja önskad inställning för den aktiverade värmezonen. Om du först trycker på knappen > ställs effektnivån in på "9". Om du först trycker på knappen < ställs effektnivån in på "4".

Ändra värmezonsinställningarna

Strömnivån kan när som helst ändras genom att trycka på den aktuella < eller > -knappen. För att öka eller minska kraftnivån snabbare, tryck och håll ner tangenten < eller > .

Varmhållningsfunktion/uppvärmningsfunktion

Varmhållnings-/återuppvärmningszonen är till för varmhållning/uppvärmning av mat som redan har tillagats. För att aktivera funktionen < , välj inställningen mellan 0 och 1.

Automatisk snabbvärmning

Alla värmezoner är utrustade med en särskild mekanism som ställer in tillagningseffekten på max. när tillagningsprocessen börjar, oavsett den faktiska effektinställningen. Efter en stund återgår värmezonen effekt till den ursprungligen inställda nivån (1 till 8).

Den automatiska snabbuppvärmningsfunktionen är lämplig för rätter som först måste värmas upp till maximal effekt och sedan tillagas en längre tidsperiod.

Snabbuppvärmningsfunktionen är inte lämplig för bräsering, stekning eller sautering, livsmedel som ofta behöver vändas, spädas eller blandas, eller livsmedel som måste kokas en längre tid i en tryckkokare.

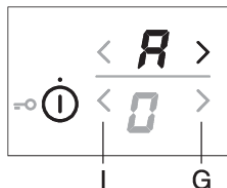

Värmezonen ska vara avstängd ("0" ska visas på displayenheten).

Tryck på den aktuella > -tangenten och håll den intryckt i 3 sekunder tills du hör ett kort pip. "A" och "9" blinkar växelvis på displayen. Minska effekten till den nivå du vill laga mat med efter automatisk snabbuppvärmning. "A" och vald effektnivå visas växelvis på effektnivådisplayen. När den automatiska snabbuppvärmningstiden löper ut, växlar värmezonen automatiskt till den valda nivån som sedan visas kontinuerligt.

Tabell för automatisk snabbvärmning

Effektnivå	1	2	3	4	5	6	7	8
Tid, automatisk snabbuppvärmning (min)	1:00	2:00	4:50	6:30	8:30	2:30	3:30	4:30

Om tillagningseffekten minskar medan automatisk snabbuppvärmning är aktiverad, kommer automatisk snabbuppvärmning för denna värmezonen att stängas av.

Den automatiska snabbuppvärmningsfunktionen avaktiveras om du väljer värmezonen och minskar effektnivån till "0" . Ställ därefter in den nya effektnivån.

Typ av livsmedel/ tillagningsmetod	Mängd	Effektnivå	Tillagningstid (min)
Soppa/ uppvärmning	0,5 - 1 l	A 7 - 8	4 - 7
Mjölk/uppvärmning	0,2 - 0,4 l	A 1 - 2	4 - 7
Ris/tillagning	125 g - 250 g cirka 300 ml - 600 ml vatten	A 2 - 3	20 - 25
Kokt potatis/hel, oskalad	750 g - 1,5 kg	A 5 - 6	25 - 38
Färska grönsaker, hackade/kokta	0,5 - 1 kg cirka 400 ml - 600 ml vatten	A 4 - 5	18 - 25

- I tabellen finns exempel på maträtter som blir speciellt bra vid användning av den automatiska snabbuppvärmningsfunktionen.
- De angivna värdena är ungefärliga och kan bero på olika tillagningsparametrar (t.ex. typ och kvalitet av kokkärl, mängd tillsatt vatten osv.).
- Mindre mängder tillagas på de små värmezonen medan större mängder tillagas på större värmezonen.

Utökad värmezon

(beroende på modell)

En extra värmezon kan aktiveras för vissa värmezoner (beroende på modell).

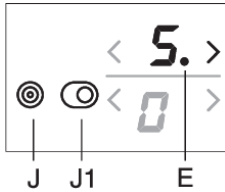

Aktivera utökningen av värmezon/extra värmezon

- En extra värmezon kan aktiveras för en redan vald värmezon där eff ektnivån redan har ställts in. För att aktivera utökningen, tryck på knappen (J/J1). Indikatorlampan (E) bredvid displayen tänds.
- Eff ektnivån väljs för båda zonerna.
- Om värmezonen har en tredje zon, aktiveras den om du trycker på knappen (J/J1) igen så att två indikatorlampor (E) tänds bredvid eff ektnivådisplayen.

Avaktivera utökningen av värmezon/extra värmering

- För att stänga av den extra zonen (eller zonerna) trycker du på knappen (J/J1) bredvid den valda värmezonen.

Effektzon

(beroende på modell)

I vissa modeller kan en effektförstärkning aktiveras på den främre vänstra värmezonen som anges med "P" eller "»". Detta möjliggör snabbare uppvärmning av både köksredskap och mat.

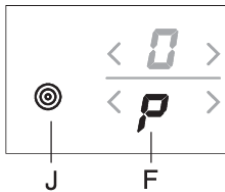

Aktivera effektförstärkningen

- Välj värmezonen längst fram till vänster.
- Tryck på knappen (J) för extra värmezon, eller eff ektförstärkning. Bokstaven "P" visas på eff ektdisplayen och värmezonen kommer att glöda intensivt.

Avaktivera effektförstärkningen

Effektförstärkningen kan avaktiveras på två sätt:

- Tryck på knappen (J). Eff ektförstärkningen aktiveras och eff ekten återgår till den nivå som ställdes in före aktiveringen av eff ektförstärkningen.
- Eff ekten kan minskas till önskad nivå genom att trycka på  knappen.

INFORMATION!

Värmezonen med aktiverad effektförstärkning "P" drar mycket värmeeffekt. Därför kan den intilliggande övre (bakre) värmezonen inte samtidigt ställas in på maximal effekt. I stället begränsas dess effekt till 7 under effektförstärkningen. Om effektförstärkningen aktiveras på värmezonen längst fram till vänster när den bakre värmezonen redan är inställd på effektnivån 8 eller 9, eller när den automatiska snabbuppvärmningen har aktiverats, kommer värmezonen längst bak till vänster automatiskt ställas in på 7 och den automatiska snabbuppvärmningsfunktionen avaktiveras.

INFORMATION!

Varje värmezonen har inbyggt överhettningsskydd. Om det inte finns något kokkärl på värmezonen eller om värmeöverföringen till maten inte är tillräcklig kommer uppvärmningen automatiskt avaktiveras under några sekunder. Detta är speciellt viktigt för värmezonen med effektförstärkningsalternativet eftersom den verkar vid mycket högre effekt och det finns en mycket större risk för överhettning.

Barnlås

Barnlåset kan aktiveras på hällen för att förhindra att apparaten slås på enkelt och snabbt.

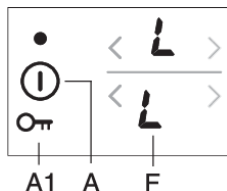

Låsa hällens reglage

Hällen måste vara avstängd. Tryck på knappen på/av och håll kvar i 3 sekunder. "0" på värmezonen's effektindikatorer ändras till tecknet "L". Hällen är nu låst. Efter några sekunder stängs hällen av automatiskt.

Låsa upp hällens reglage

För att låsa upp hällen, gör på samma sätt som för att låsa den. Hällen måste vara avstängd. Tryck på knappen på/av och håll kvar i 3 sekunder. "L" på värmezonen's effektindikatorer ändras till tecknet "0". Hällen är nu upplåst och klar att användas.

INFORMATION!

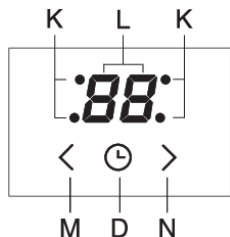

Om barnlåsfunktionen är aktiverad i användarinställningsläget (se kapitlet "Användarinställningsläge", låses spishällen automatiskt varje gång den stängs av.

Timerfunktioner



Tillagningstiden kan ställas in från 1 till 99 minuter. Med den här funktionen kan du ha två användningslägen:



1 Äggklocka

Tryck på timern/äggklockan (D) för att aktivera timern. "0" visas på timerdisplayen (L). Tryck på touchkontrollerna  (N) och  (M) för att ställa in tiden i intervallet 1-99 minuter.

- Stäng av larmet genom att vidröra valfri knapp, eller stängs det av automatiskt efter en viss tid.
- Stäng av larmet genom att trycka på valfri knapp, alternativt stängs den av automatiskt efter en viss tid.
- Minuturfunktionen förblir aktiverad även när hällen stängs av med knappen (A).
- Under nedräkningens sista minut visas återstående tid i sekunder.

2 Avstängningstimer för den valda värmezonen



Med den här funktionen kan du ställa in tillagningstiden för den valda värmezonen där en effektnivå redan har ställts in. När tiden har förflutit stängs värmezonen av automatiskt. Tryck på timern/äggklockan (D) för att aktivera timern. "0" visas på timerdisplayen (L). Vidrör touchkontrollen (D) igen. Punkten (K) för den valda värmezonen börjar blinka.

- Tryck på touchkontrollerna  och  för att ställa in tiden i intervallet 1-99 minuter.
- När det önskade värdet är inställt börjar nedräkningen. Punkten (K) som anger vilken värmezon timerfunktionen har ställts in på, fortsätter blinka.
- När den inställda tiden har förflutit aktiveras en ljudsignal och värmezonen stängs av. "0" blinkar på klockdisplayen. Stäng av larmet genom att vidröra valfri knapp, eller stängs det av automatiskt efter en viss tid.

INFORMATION!

Tillagningstiden kan ställas in separat för varje värmezon. Om flera timerfunktioner är aktiverade, växlar de återstående tiderna för respektive värmezoner på displayenheten i intervaller som varar några sekunder. En blinkande indikatorlampa anger den aktuella värmezonen.

Ändra tillagningstiden

- Återstående tillagningstid kan ändras när som helst under matlagningen.
- Tryck på timerknappen för avstängning (D) för att välja timerdisplayen för önskad värmezon. Motsvarande indikatorlampa (K) blinkar.
- Tryck på knapparna  eller  (N) och (M) för att ställa in tillagningstiden.

Visa återstående tillagningstid

Om flera timerinställningar är aktiverade kan du visa resterande tillagningstid genom att vidröra knappen (D).

Återställa timern

- Välj önskad timerdisplay genom att trycka på knappen (D) (se avsnittet Ändra den inställda tillagningstiden). Den inställda timern visas och Indikatorlampan för den aktuella värmezonen tänds.

- Tryck på touchkontroll \leftarrow (M) för att ställa in värdet på "0" , eller tryck samtidigt på touchkontrollerna \rightarrow (N) och \leftarrow (M) för att omedelbart nollställa värdet.

Pausa tillagningsprocessen med Stop & Go

Med Stop&Go -funktionen kan du pausa (eller avbryta) tillagningsprocessen, men behålla alla dina inställningar.

För att pausa tillagningsprocessen, tryck på Stop&Go -knappen (C). En indikatorlampa (C1) tänds ovanför knappen. Inställningarna på displayen börjar blinka. Alla inställningar är frysta och värmezonen är inte uppvärmd (värmarna är avstängda).

Alla knappar utom på/av och Stop&Go är inaktiva.

Tryck på knappen Stop&Go igen för att avaktivera funktionen Stop&Go igen. Indikatorlampan (C1) stängs av.

Om Stop&Go -funktionen inte är avstängd, stängs hela hällen automatiskt av efter 10 minuter.

Minnesfunktion

Minnesfunktionen gör det möjligt att återställa de senast valda inställningarna inom 5 sekunder efter att hällen är avstängd. Detta är lämpligt när du till exempel av misstag genom att trycka på på/av-knappen stänger av hela hällen, eller om spishällen blir avstängd automatiskt på grund av spilld vätska.

När du har stängt av med på/av-knappen har du 5 sekunder på dig att stänga av kontrollpanelen och ytterligare 5 sekunder för att trycka på Stop&Go -knappen för att återställa inställningarna. Under dessa 5 sekunder blinkar indikeringslampan över återställningsknappen. Alla inställningar som är aktiva innan hällen stängdes av återställs.

Automatisk avstängning

Om knapparna är aktiverade för länge under tillagningen (exempelvis på grund av utspilld vätska eller för att ett föremål är placerat över sensorknapparna), stängs alla kokzoner av efter 10 sekunder.

Symbolen blinkar på displayen \uparrow .

Föremålet eller den spillda vätskan ska avlägsnas från sensornycklarna inom 2 minuter, annars stängs hällen av automatiskt. De senaste inställningarna kan återställas med minnesfunktionen med knappen Stop&Go.

Stänga av kokzonen

Stänga av en värmezona genom att använd den aktuella \leftarrow knappen för att ställa in värdet till "0" .

För att snabbt stänga av värmezonen, tryck på de relevanta knapparna \rightarrow och \leftarrow samtidigt. Du hör en kort pip och "0" visas på displayenheten.

Om effekten för alla värmezoner ställs in på "0" , stängs hällen av automatiskt efter några sekunder.

Restvärmevisning

När en varm värmezona eller om hela hällen stängs av kommer följande visas:

- "H" värmezonen är varm;

Hur länge detta visas beror på effektnivån och hur länge en värmezon var aktiverad. När symbolen "H" försvinner kan värmezonen i vissa fall vara varm (strömavbrott, ett hett kokkärl kvarlämnat på värmezonen). Var försiktig eftersom det finns risk för brännskador! Om ett strömavbrott inträffar medan värmezonen är varma, blinkar indikatorn "H" på displayen. Det anger att värmezonen eventuellt är varm, beroende på hur länge det har varit strömavbrott.



INFORMATION!

Apparaten har testats på fabriken och värmezonen har värmts upp. Därför kan "H" blinka på displayen en stund när apparaten ansluts för första gången i ditt hem.



INFORMATION!

När symbolen "H" försvinner kan värmezonen fortfarande vara varm. Risk för brännskador!

Maximal tillagningstid

Av säkerhetsskäl begränsas tillagningstiden för varje värmezon till en maximal tid. Maximal tillagningstid beror på den senast inställda effektnivån. Om effektnivån inte har ändrats kommer värmezonen stängas av automatiskt när den maximala tillagningstiden har uppnåtts.

Nivå	⌋	1	2	3	4	5	6	7	8	9	P
Maximal drifttid (timmar)	8	8	8	6	6	4	4	2	1,5	1,5	1

Stänga av hela hällen

Vidrör knappen PÅ/AV (A) för att stänga av hela hällen. Hällen pipar och alla indikatorer stängs av förutom indikatorerna för värmezonen som fortfarande är varma, vars indikator för restvärme "H" förblir tänd.

Användarinställningar

Du kan justera volymen för ljudsignalen, tiden för ljudlarmet och inställningarna för automatisk låsning. Parameterinställningsmenyn kan aktiveras inom två minuter genom att trycka på och hålla kvar pausknappen (Stop&Go), i ca 3 sekunder medan apparaten är avstängd. Den första parametern "Uo" kommer att visas på timer-displayen, vilket indikerar volymen (ljudstyrka) för ljudsignalen. Tryck på timer-knappen (M,N) för välja typen av mat.

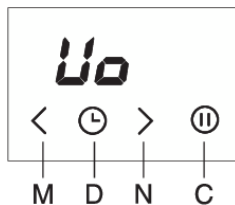

Uo Ljudsignal och larmvolym (ljudstyrka)

So Larmlängd

Lo Automatisk låsning



Det aktuella inställda värdet visas på höger värmezons effektnivå. Värdet

kan justeras genom att trycka på knapparna **>** eller **<** för den främre högra värmezonen.

Alla parametrar kan bekräftas och lagras genom att hålla pausknappen (Stop&Go) intryckt i 2 sekunder. Ett kort pipande ljud hörs sedan. Om du inte vill spara de nya parametervärdena stänger du användarinställningsläget genom att trycka på på/avknappen.

Akustisk signal och larmvolym (ljudstyrka) "Uo"

Följande värden kan ställas in:

00 på displayen = av (gäller inte för larm och felaktik ljudsignal)

01 på displayen = minimivolym

02 på displayen = mediumvolym

03 på displayen = maxvolym (standard)

En kort ljudsignal ljuder vid varje ändring, med nyinställd volym.

Akustiskt larm varaktighet "So"

Följande värden kan ställas in:

05 på displayen = 5 sekunder

1,0 på displayen = 1 minut

2,0 på displayen = 2 minuter (standard)

Barnspärr "Lo"

Om barnlåsfunktionen är aktiverad i användarinställningsläget låses spishällen automatiskt varje gång den stängs av.

00 på displayen = av (standard)

01 på displayen = på

Rengöring och underhåll

Efter varje användning, vänta tills den glaskeramiska ytan har svalnat och rengör den. I annat fall kommer orenheter att bränna fast i det heta ytan nästa gång du använder hällen.

För regelbundet underhåll av den glaskeramiska hällen, använd speciella skötselprodukter som skapar en skyddsfilm på ytan för att förhindra att smuts fastnar.

Innan varje användning av den glaskeramiska ytan, torka av dammet eller andra orenheter som kan repa ytan från både hällen och kokkärlets botten.



INFORMATION!

Stålull, slipande svampar och slipande pulver kan repa ytan. Ytan kan också skadas genom aggressiva sprayrengöringsmedel och olämpliga rengöringsmedel i vätskeform.

Skytningen kan förslitas om aggressiva eller slipande rengöringsmedel eller kokkärl med ojämn eller skadad botten används.

Använd en fuktig trasa för att ta bort mindre orenheter. Torka sedan av ytan.

Avlägsna eventuella vattenfläckar med en mild ättikalösning. Använd inte denna lösning för att torka av ramen (gäller endast vissa modeller), eftersom den kan tappa glansen. Använd inte aggressiva sprayrengöringsmedel eller avkalkningsmedel.

Använd särskilt rengöringsmedel för glaskeramiska ytor vid envis smuts. Följ tillverkarens anvisningar. Var noga med att få bort alla rester av rengöringsmedlet eftersom de kan skada den glaskeramiska ytan när värmezonen hettas upp.

Avlägsna hårt sittande och inbrända rester med en skrapa. Var försiktigt när du använder skrapan för att förhindra personskada.



INFORMATION!

Skrapan ingår inte i produktens utrustning.

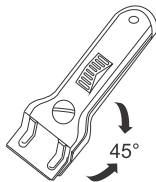

INFORMATION!

Använd skrapan endast när smuts inte kan avlägsnas med en våt trasa eller specialrengöringsmedel för glaskeramiska ytor.

Håll skrapan i korrekt vinkel (45° till 60°). Tryck försiktigt skrapan mot glaset och för den över skytningen för att avlägsna smutsen. Se till att inte skrapans plasthandtag (på vissa modeller) kommer i kontakt med en varm kokzon.



INFORMATION!

Tryck inte skrapan vinkelrätt mot glaset och repa inte hällens yta med skrapans spets eller blad.

Ta omedelbart bort socker eller sockerrik mat från den glaskeramiska hällen med en skrapa, även om hällen fortfarande är varm, eftersom socker kan skada ytan permanent.

Felsökningstabell

Under garantitiden får endast ett servicecenter som har auktoriserats av tillverkaren utföra reparationer.

Innan du utför en reparation bör du försäkra dig om att produkten har kopplats från eluttaget antingen genom att ta ut säkringen eller dra ut stickkontakten från vägguttaget.

Alla typer av obehöriga reparationer av apparaten kan leda till elektriska stötar och risk för kortslutning. Därför ska du inte försöka reparera apparaten, utan låta en fackman eller servicetekniker göra det jobbet.

I händelse av smärre problem med apparatens drift kan du kolla i denna bruksanvisning för att se om du själv kan avhjälpa problemet.

Om apparaten fungerar felaktigt eller inte alls och det beror på felaktig användning eller felaktigt handhavande kommer serviceteknikerns besök att debiteras, även under garantiperioden.

Spara bruksanvisningen för framtida referens och överlämna den till eventuella efterföljande ägare eller användare av apparaten.

Här följer några råd om hur du kan åtgärda vanliga problem.

Problem/fel	Orsak
Huvudsäkringen i ditt hem utlöses ofta.	Ring en servicetekniker.
Kontinuerligt pip och display 	Vatten har spillts över sensorytan, eller ett föremål är placerat över sensorerna. Torka av sensorytan.
F på displayen	Detta indikerar att det har uppstått ett fel under drift.

Om problemet inte kan lösas med hjälp av ovanstående råd, ring en servicetekniker. Kostnad för reparationer, eller garantianspråk, till följd av felaktig inkoppling eller felaktig användning av apparaten omfattas inte av produktgarantin. I sådana fall står användaren för reparationskostnaden.

WARNING!

Före reparationen, koppla bort produkten från elnätet (genom att ta bort säkringen eller genom att dra ut kontakten ur vägguttaget).

Installera en inbyggd häll

Installationsprocedur

- Bänkskivan måste vara helt vågrät.
- Skydda på lämpligt sätt kanterna på den utsågade öppningen.
- Anslut spishällen till elnätet (se instruktioner för anslutning av spishäll till elnät).
- Sätt in hällen i den utsågade öppningen.

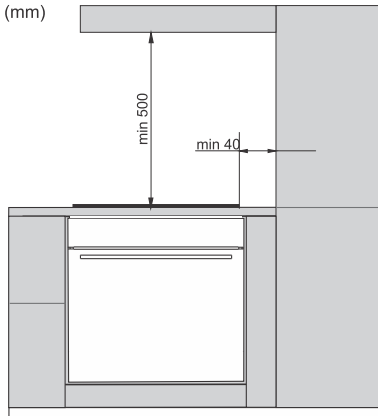

- Installation av produkten i en köksbänk och dess anslutning till elnätet får endast utföras av en tillräckligt kvalificerad tekniker.
 - Faner eller annan ytbehandling av köksmöbeln som hällen ska byggas in i ska behandlas med värmebeständigt lim (100°C). Görs inte detta kan bänkskivans ytbehandling bli missfärgad eller deformerad.
 - Användning av hörnlistor i massivt trä på bänkskivorna bakom kokzonen är tillåten endast om avståndet mellan list och häll inte är mindre än vad som anges i installationsritningen.
 - Spishällen är dimensionerad för att byggas in i en köksbänk med en bredd på 600 mm eller mer.
-
- Hängande eller väggmonterade kökselement bör installeras tillräckligt högt för att inte störa arbetsprocessen.
 - Avståndet mellan spishäll och köksfläkt ska inte vara mindre än vad som anges i instruktionerna för montering av köksfläkt. Minsta avstånd är 500 mm.
 - Avståndet mellan produktens kant och intilliggande hög köksmöbel bör vara minst 40 mm.
 - Användning av hörnlistor i massivt trä på bänkskivorna bakom kokzonen är tillåten endast om avståndet mellan list och häll inte är mindre än vad som anges i installationsritningen.
 - Minsta avstånd mellan den inbyggda spishällen och bakväggen anges på installationsritningen.



Montering av monteringsklämman

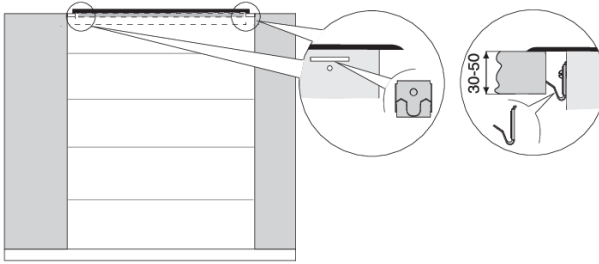

- Arbetsbänken måste vara helt horisontell. Skydda de utskurna ytorna.
- Använd de fyra medföljande skruvarna (4x) för att fästa fästelementen (4x) mot hålet och utskärningen i den främre och bakre väggen på spishällen.
- Sätt i spishällen i utskärningen och tryck den ordentligt uppifrån in mot köksbänken.
- Använd inte skruvar som är längre än 6,5 mm för att spänna fästklämman.

Luftintag i det nedre köksskåpet



INFORMATION!

Normal drift av hällens elektroniska komponenter kräver god luftcirkulation.

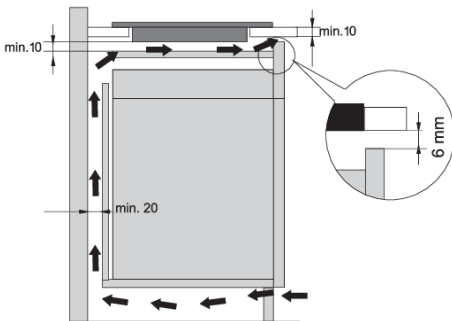

Underskåp med låda

- Det måste finnas en öppning med en höjd av minst 140 mm längs skåpets hela bredd i skåpets bakre vägg. Dessutom bör det finnas en öppning på minst 6 mm på framsidan, längs hela skåpets bredd.
 - En horisontell delningspanel (skiljepanel) ska installeras under kockhällen längs hela dess längd. Det ska finnas ett mellanrum på minst 10 mm mellan den nedre änden och delningspanelen. Tillräcklig ventilation bör tillåtas från baksidan.
- Hällen har en fläkt i den undre delen. Om det finns en låda under köksskåpet, använd den inte för att lagra små föremål eller papper eftersom dessa kan, om de sugs in i fläkten, skada fläkten och kylsystemet. Använd inte heller lådan för att förvara aluminiumfolie eller brandfarliga ämnen eller vätskor (exempelvis spray). Håll sådana ämnen borta från hällen. Risk för explosion!
 - Det bör finnas minst 20 mm fritt utrymme mellan innehållet i lådan och fläktens insug.

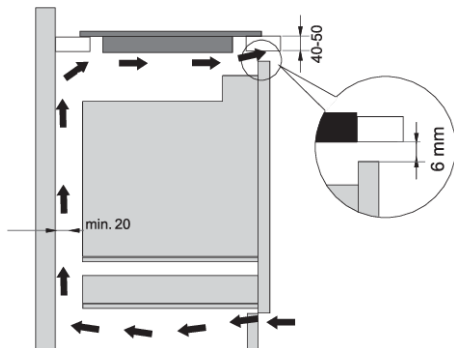

Underskåp med ugn

- Installation av en ugn under induktionshällen är möjlig för ugnstyperna med kylfläkt.
- Innan du installerar ugnen måste köksskåpets bakvägg tas bort i installationsöppningen område.
- Dessutom bör det finnas en öppning på minst 6 mm på framsidan, längs hela skåpets bredd.
- Om andra produkter installeras under hällen kan vi inte garantera att de fungerar korrekt.

Infälld installation i bänkskivan

Hällar utan fasetterade kanter eller dekorativa ramar är lämpliga för infälld montering.



Installera hällen

Hällen får installeras endast i en temperatur- och vattenbeständig bänkskiva, av t.ex. natursten (marmor, granit), massivt trä (kanterna i utsågningen måste då förseglas). Vid installation i en bänkskiva av keramik, trä eller glas bör en träram användas. Denna ingår inte i leveransen av hällen. Hällen får installeras i en bänkskiva av annat material endast sedan du har konsulterat bänkskivans tillverkare och fått ett uttryckligt samtycke. Den inre storleken av basenheten bör vara minst lika med utskärningen för hällen. Detta möjliggör enkel borttagning av hällen från bänkskivan. Fäst förseglingsstejp runt glaspanelens botten.

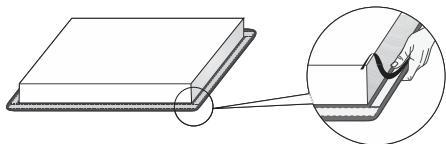

Dra först nätsladden genom utskärningen. Placera hällen över mitten av utskärningen. Anslut hällen till elnätet (se anvisningar för anslutning av hällen). Innan du förseglar hällen ska du testa dess funktion. Täta mellanrummet mellan hällen och bänkskivan med silikontätningssmedel. Detta måste vara temperaturbeständigt (till minst 160 °C). Jämna ut silikontätningen med ett lämpligt verktyg. Följ bruksanvisningen för tätningssmedlet. Starta inte hällen förrän tätningen har torkat helt.



1. Silikontätningssmedel
2. Tätningssstejp



VARNING!

Var särskilt uppmärksam vid installation med bänkskivor av natursten. När du väljer silikontätningssmedel, ska du först kontakta bänkskivans tillverkare. Användning av vissa olämpliga silikontätningar kan leda till permanent missfärgning av vissa delar.

Ta bort den inbyggda hällen

>Koppla bort hällen från elnätet. Använd ett lämpligt verktyg för att ta bort silikonpackningen runt om den. Ta bort hällen genom att trycka den uppåt från undersidan.



VARNING!

Försök inte ta bort hällen från ovasidan av bänken.



VARNING!

Serviceavdelningen ansvarar endast för reparation och service av hällen. Kontakta din återförsäljare av specialiserad köksutrustning angående återinstallationen av den (infällda) hällen.

Bänkskiva av sten

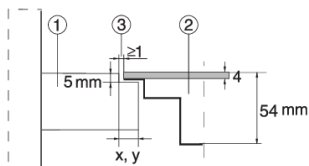

1. Bänkskiva
2. Hällen
3. Skåra

Med tanke på felmarginalen (toleransen) för hällens glaskeramiska platta och utsågningen i bänkskivan är mellanrummet anpassningsbart (min. 2 mm).

Bänkskiva av keramik, trä eller glas

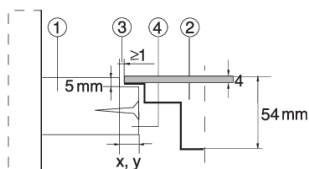

1. Bänkskiva
2. Hällen
3. Skåra
4. Träram, tjocklek 16 mm

Med tanke på felmarginalen (toleransen) för produktens glaskeramiska platta och utsågningen i bänkskivan är mellanrummet anpassningsbart (min. 2 mm). Montera träramen 5,5 mm under bänkskivans övre kant (se bild).

Observera glaskanternas radier (R10, R2) när du gör utsågningen.

GLAS

UTSÅGNING

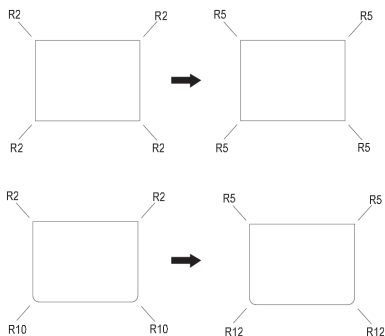

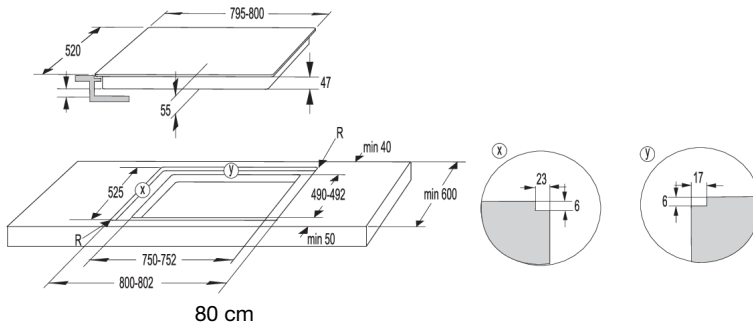
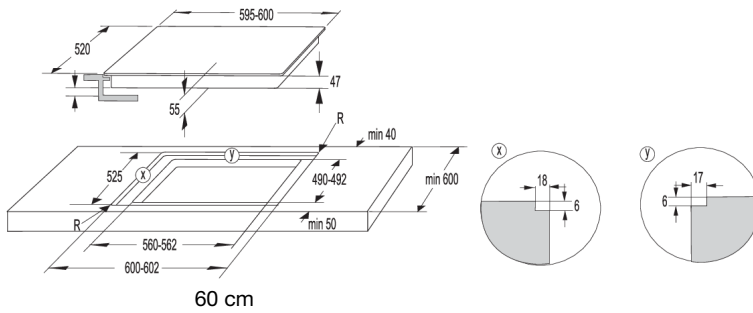
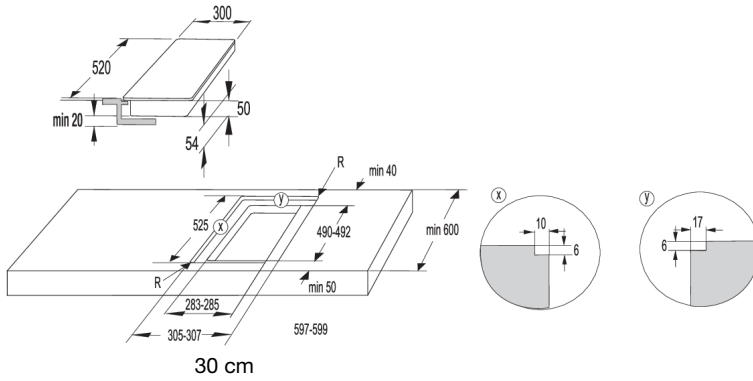

WARNING!

Om ugnen är installerad under en inbyggd spishäll måste arbetsbänkens tjocklek vara minst 40 mm!

Montering av skumtätningen



INFORMATION!

Vissa hållar levereras med packningen redan monterad!

Innan du installerar produkten i en köksbänk, fäst skumpackningen som medföljer produkten på undersidan av glaskeramikhällen. Ta bort skyddsfilmen från packningen. Fäst packningen på undersidan av glaset (2–3 mm från kanten). Packningen måste appliceras längs hela glaskanten. Packningen får inte överlappa i hörnen. När du monterar packningen, se till att den inte skadas av eller kommer i kontakt med några vassa föremål.

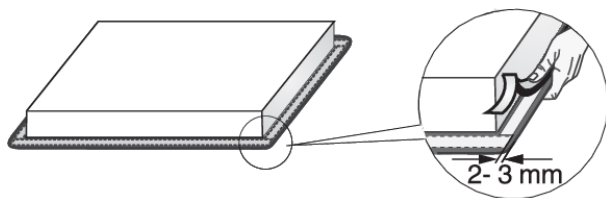

WARNING!

Installera inte produkten utan packningen!

Ansluta hällen till elnätet

- Nätströmsskyddet måste överensstämma med gällande förordningar.
- Innan du ansluter produkten bör du försäkra dig om att spänningen på märkskylten stämmer överens med spänningen i nätströmmen som spisen ansluts till.
- Det bör finnas en kopplingsanordning i den elektriska installationen som kan koppla bort alla poler i hällen från elnätet, med ett minsta mellanrum på 3 mm mellan kontakterna när de är öppna. Lämpliga enheter inkluderar säkringar, skyddsbrytare etc.
- Anslutningen ska justeras till strömmen och säkringarna.
- Efter installationen måste alla strömförande och isolerade delar skyddas mot kontakt.

WARNING!

Hällen får anslutas endast av en behörig fackman. Felaktig anslutning kan förstöra delar av hällen. I sådana fall finns det ingen rätt till garanti! Koppla bort hällen från elnätet före reparation eller underhåll.

Kopplingsschema

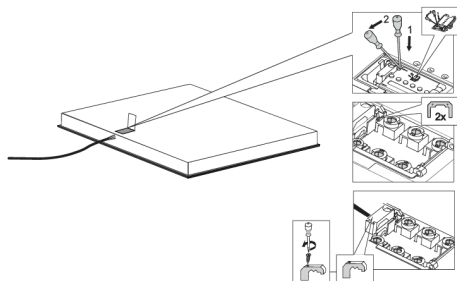

- Kontrollera spänningen. Innan du ansluter spisen bör du försäkra dig om att spänningen på märkskylten stämmer överens med spänningen i nätströmmen som spisen ansluts till. Spänningen, (220–240 V mellan L och N) bör kontrolleras av en fackman med hjälp av en lämplig mätutrustning.
- Öppna locket på anslutningsboxen.
- Anslut kablarna enligt din typ av produkt.
- Byglarna finns på anslutningsterminalen.

Strömssladd

(produkt utan nätkabel)

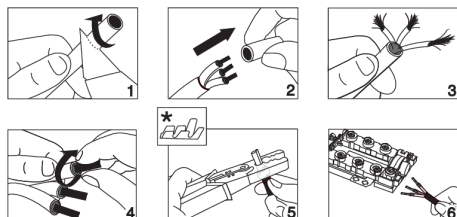

- Följande kan användas för anslutning:
- PVC-isolerade kablar av typ H05V2V2-F med gulgrön skyddsledare, eller liknande eller högre klassade kablar.
- Yttre kabeldiameter bör vara minst 8,00 mm.
- Dra nätkabeln genom en kabelsamlare (klämma) som

* Trådhylsor medföljer inte

INFORMATION!

Vi rekommenderar att du använder elektriska trådhylsor (ändterminaler).

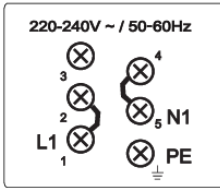

Enfasanslutning (32 A)

- Enfasanslutning (1 1N, 220–240 V~ /50–60 Hz):
 - Spänningen mellan ledning och neutralledare är 220–240 V~. Installera en bygel mellan plintarna 1 och 2 och mellan plintarna 4 och 5.
 - Kretsen ska vara försedd med en säkring på minst 32 A. Nätkabelns kärna ska ha en tvärsnittsarea på minst 4 mm².

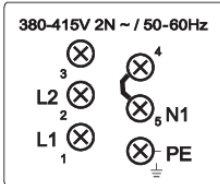

2-fasanslutning (16A)

- 2 faser, 1 neutralledare (2 1N, 380–415 V~ /50–60 Hz):
 - Spänningen mellan ledningen och neutralledaren är 220–240 V~ och spänningen mellan ledningarna är 380–415 V~. Installera en bygel mellan terminalerna 4 och 5. Kretsen bör förses med minst två säkringar på minst 16 A vardera. Nätkabelns kärntvärsnittsarea bör vara minst 1,5 mm².

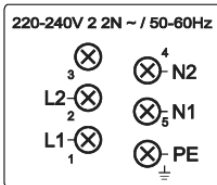

- 2 faser, 2 neutralledare (2 2N, 220–240 V 2 2N~ /50–60 Hz)
 - Spänning mellan faser och neutralledare är 220–240 V~.
 - Kretsen ska förses med minst två säkringar på minst 16 A vardera. Nätkabelns kärntvärsnittsarea ska vara minst 1,5 mm².

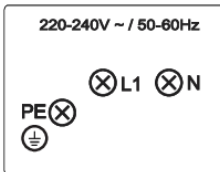

Vitvaror med en bredd på 30 centimeter (två värmezoner) tillåter endast enfasanslutning. Strömladdens kärndiameter ska vara minst 1,5 mm²!

Ansluta nätkabeln

(produkt med nätkabel)

- Produkten måste anslutas direkt till elnätet.
- Enheter för fränkoppling från elnätet måste uppfylla gällande föreskrifter.
- Dra inte ut nätkabeln och dra den inte över vassa kanter.
- Om produkten är installerad ovanför en ugn, se till att nätkabeln aldrig kommer i kontakt med ugnens varma delar.

Enfasanslutning

Anslut produkten enligt diagram A. Om ditt elnät inte tillåter en 32 A säkring ska produktens effekt minskas eller begränsas i enlighet med detta.

Se kapitlet Användarinställningar.

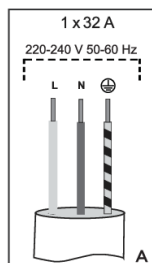

L = brun
N = blå
⊕ = gul/grön

Tvåfasanslutning

- Om ditt elnät har 2 ledningar och 1 neutralledare, anslut produkten enligt diagram B.
- Om ditt elnät har 2 ledningar och 2 neutralledare, anslut produkten enligt diagram C.

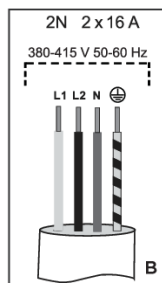

L1 = brun
L2 = svart
N = blå
⊕ = gul/grön

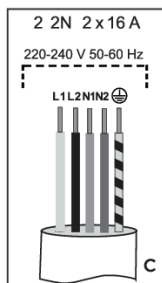

L1 = brun
L2 = svart
N1 = blå
N2 = grå
⊕ = gul/grön
endast för NL!

Kassering



Vårt emballage är tillverkat i miljövänliga material som kan återvinnas, kasseras eller förstöras utan att belasta miljön. Därför är förpackningsmaterialen tydligt märkta.

Symbolen på produkten eller emballaget anger att produkten inte får hanteras som normalt hushållsavfall. Produkten ska i stället lämnas in på en auktoriserad återvinningscentral för hantering av elektrisk och elektronisk utrustning.

Korrekt **avfallshantering** av produkten hjälper till att förhindra negativa effekter på miljö och hälsa. För detaljerad information om kassering och hantering av produkten, kontakta lokala myndigheter som har hand om avfallshantering, eller din återförsäljare.

Vi förbehåller oss rätten att göra ändringar och korrigera fel i bruksanvisningen.

gorenje



696903-a5

CE