

PT

gorenje

**MANUAL DE UTILIZAÇÃO
PORMENORIZADO
PARA UM FRIGORÍFICO
CONGELADOR ARMÁRIO**

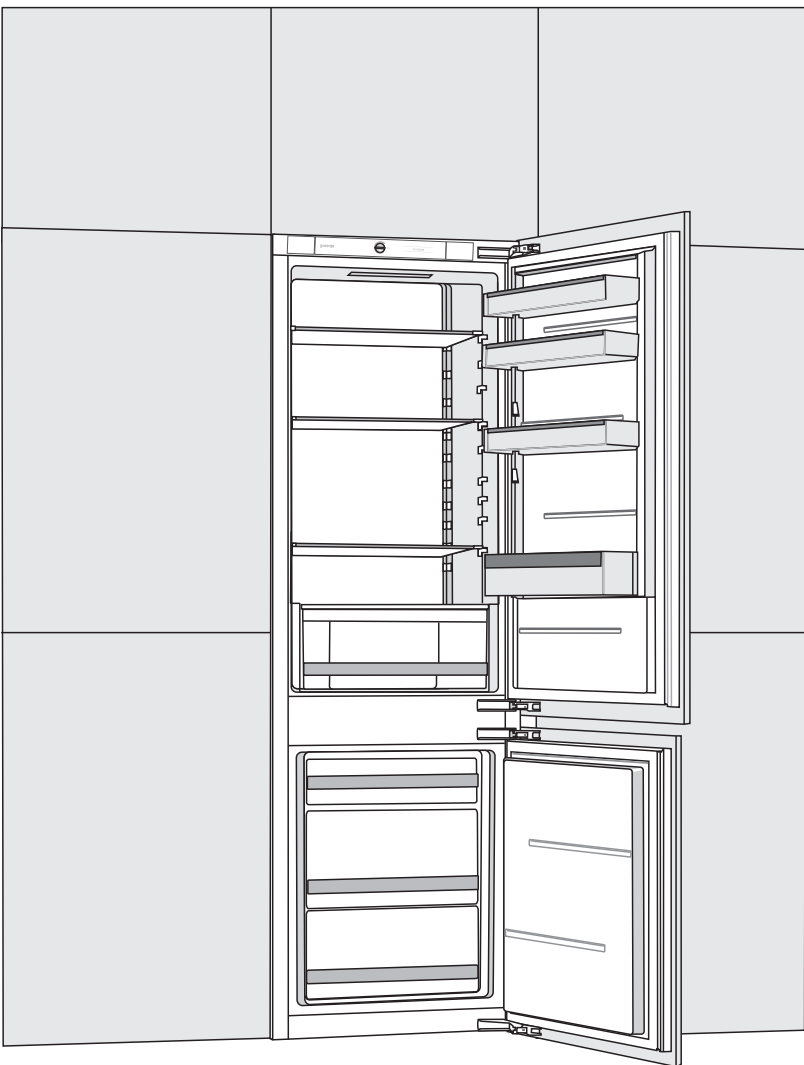

Agradecemos a confiança que depositou em nós ao comprar um aparelho da nossa marca, concebido para lhe simplificar a vida. Para facilitar-lhe a utilização deste produto, fornecemos-lhe um modo de utilização pormenorizado e um manual de instalação separado. Estas instruções permitir-lhe-ão familiarizar-se rapidamente com o seu novo aparelho.

Desejamos que desfrute agradavelmente do aparelho aquando a sua utilização.

O aparelho é destinado exclusivamente para um uso doméstico.

O frigorífico está previsto para a conservação dos alimentos frescos a uma temperatura superior a 0°C.

O congelador é destinado à congelação dos alimentos frescos e à conservação a longo prazo dos congelados (até um ano, consoante a natureza dos produtos).

Venha visitar o nosso site web no qual poderá entrar o número de modelo do seu aparelho, indicado na sua placa das características ou no certificado de garantia; poderá encontrar igualmente uma descrição pormenorizada do seu aparelho, conselhos de utilização e de reparação, informações sobre o serviço pós-venda, um modo de utilização, etc.



<http://www.gorenje.com>



Advertência sobre a segurança



Informações gerais e conselhos



Proteção do ambiente



Não lavar numa máquina de lavar louça

ÍNDICE

4 RECOMENDAÇÕES IMPORTANTES E PRECAUÇÕES 4 ANTES DE UTILIZAR O APARELHO PELA PRIMEIRA VEZ 5 INSTRUÇÕES DE SEGURANÇA 8 RECOMENDAÇÕES IMPORTANTES SOBRE A UTILIZAÇÃO DO APARELHO 9 PROTEÇÃO DO AMBIENTE 10 CONSELHOS PARA AS POUPANÇAS DE ENERGIA NOS APARELHOS FRIGORÍFICOS	APRESENTAÇÃO
11 INSTALAÇÃO & LIGAÇÃO 13 DESCRIÇÃO DO APARELHO 14 FUNCIONAMENTO DO APARELHO 19 EQUIPAMENTOS INTERIORES DO APARELHO 23 COMO GUARDAR OS ALIMENTOS NO APARELHO	DESCRIÇÃO DO APARELHO
24 CONSERVAÇÃO DOS ALIMENTOS NO FRIGORÍFICO 29 CONSERVAÇÃO DOS ALIMENTOS NA GAVETA MAXI FRESCURA (FreshZone) 30 CONGELAMENTO DOS ALIMENTOS FRESCOS E ARMAZENAMENTO DOS CONGELADOS 30 Procedimento de congelamento 31 Precauções a tomar para o congelamento 31 Conservação dos congelados do comércio 32 Duração de conservação dos congelados 32 Descongelamento dos congelados	CONSERVAÇÃO E CONGELAMENTO DOS ALIMENTOS
33 DEGELO DO APARELHO 35 LIMPEZA DO APARELHO	DEGELO E LIMPEZA DO APARELHO
37 GUIA DE REPARAÇÃO 39 INFORMAÇÕES SOBRE O RUÍDO DO APARELHO	DIVERSOS

RECOMENDAÇÕES IMPORTANTES E PRECAUÇÕES

ANTES DE UTILIZAR O APARELHO PELA PRIMEIRA VEZ

Antes de ligar o seu aparelho à rede elétrica, dedica um pouco do seu tempo à leitura atenta deste manual. Este descreve o aparelho e a forma como utilizá-lo corretamente em toda a segurança. Foi redigido para diferentes modelos daí ser possível este descrever funções e acessórios que não estão disponíveis no seu aparelho. Recomendamos-lhe que conserva este manual para consultá-lo ulteriormente e de o entregar juntamente com o aparelho se o vender mais tarde.

Este manual aplica-se igualmente ao congelador com FRIO VENTILADO (NO FROST) com ventilador integrado e degelo automático (apenas em alguns modelos).

Verifique se o seu aparelho está em bom estado. Se notar que este está danificado, assinale-o ao revendedor a quem o comprou.

Antes de ligar o aparelho à rede elétrica, deixe-o em posição vertical durante pelo menos 2 horas; reduzirá assim os riscos de disfuncionamento devido à influência do transporte e da manutenção sobre o sistema de refrigeração.



INSTRUÇÕES DE SEGURANÇA

 CUIDADO! Risco de incêndio/materiais inflamáveis.

O aparelho deve estar ligado à rede elétrica e ligação à terra segundo a regulamentação e as normas em vigor.

CUIDADO! Não ligue extensões atrás do aparelho.



Antes de limpar o aparelho, desligue-o da rede elétrica tirando a ficha da tomada elétrica.

CUIDADO! Se o cabo de alimentação elétrica estiver danificado, tem de o mandar substituir pelo fabricante, pelo seu serviço pós-venda, ou por pessoas de qualificação similar para evitar qualquer perigo.

CUIDADO! Se o cabo de alimentação elétrica estiver danificado, tem de o mandar substituir pelo fabricante, pelo seu serviço pós-venda, ou por pessoas de qualificação similar para evitar qualquer perigo.

CUIDADO! Não ligue extensões atrás do aparelho.

Se a iluminação LED não funcionar, recorra a um técnico do serviço pós-venda. Não tente repará-lo, pois, corre o risco de entrar em contacto com uma corrente de alta tensão.

-  AVISO: não utilize aparelhos elétricos no frigorífico ou no congelador, excetos os autorizados pelo fabricante deste produto.
-  AVISO: para acelerar o degelo do aparelho, não utilize nenhum acessório mecânico nem qualquer outro meio outro que os recomendados pelo construtor.
-  AVISO: para evitar qualquer risco provocado por uma estabilidade insuficiente, tenha o cuidado de instalar o aparelho como indicado no manual.

Risco de queimaduras provocadas pelo frio

Não ponha à boca alimentos congelados e evite tocá-los, pois o frio extremo pode causar queimaduras.

Segurança das crianças e das pessoas vulneráveis

Este aparelho não é previsto para as pessoas (incluindo as crianças) com capacidades físicas, sensoriais ou mentais reduzidas, ou sem experiência e sem conhecimento. Apenas poderão utilizá-lo sob a vigilância de um adulto responsável pela segurança e após ter sido informado do seu funcionamento.

Vigie as crianças para estas não brincarem com o aparelho.

As crianças também não devem proceder sem vigilância à sua limpeza e à sua manutenção.

Retire a embalagem que protegia o aparelho ou algumas das suas peças durante o transporte e mantenha-o fora do alcance das crianças, porque representa um risco de sufocação.

Quando entregue o aparelho a um centro de recolha, desligue o cabo elétrico, retire as portas, mas deixe as prateleiras no devido lugar: impeça as crianças de fechar-se no interior.

Apenas para os mercados europeus

As crianças a partir dos 8 anos e as pessoas com capacidades físicas, sensoriais ou mentais reduzidas, ou sem experiência e sem conhecimento, podem utilizar este aparelho sob vigilância, exceto se tiver recebido instruções sobre o funcionamento em toda a segurança e ter percebido os riscos aos quais se expõe.

As crianças não devem brincar com o aparelho.

Também não devem proceder sem vigilância à sua limpeza e à sua manutenção.

As crianças de 3 a 8 anos podem tirar os alimentos dos aparelhos frigoríficos ou guardá-los no interior.

Advertência sobre o refrigerante

O aparelho contém uma pequena quantidade de gás R600a, respeitoso do ambiente, mas inflamável. Tenha o cuidado de não danificar o sistema de refrigeração. Uma fuga de gás não provocaria danos no meio ambiente, mas pode provocar lesões oculares e inflamar.

No caso de fuga de gás refrigerante, ventile bem a peça, desligue o aparelho da rede elétrica e contate o serviço pós-venda.

RECOMENDAÇÕES IMPORTANTES SOBRE A UTILIZAÇÃO DO APARELHO

CUIDADO! Este aparelho é destinado para um uso doméstico e para as aplicações similares tais como:

- as cozinhas reservadas ao pessoal das lojas, escritórios e outros locais de trabalho;
- as habitações privadas de tipo quarto de hóspedes;
- as casas rurais, as unidades de habitação destinadas aos clientes das residenciais hoteleiras, motéis e outros estabelecimentos de habitação;
- os estabelecimentos oferecendo um serviço de restauração/catering mas que não pratica a venda a retalho.

i AVISO: as aberturas de ventilação do aparelho ou do móvel no qual está embutido nunca devem ficar obstruídas.

O aparelho não deve ser utilizado ao ar livre ou exposto às intempéries.

Não guarde neste aparelho substâncias explosivas tais como as bombas aerossol que contêm um agente propulsor inflamável.

Se prevê não utilizar o seu aparelho durante um longo período, desligue-o com o botão correto, e depois desligue-o da tomada elétrica. Esvazie-o, descongele-o, limpe-o e deixe as suas portas entreabertas.

No caso de avaria de eletricidade, não abra o compartimento do congelador, exceto se não funcionou durante mais de 16 horas. Além disso, utilize os congelados ou guarde-os num congelador de substituição.

Caraterísticas técnicas do aparelho

A placa das caraterísticas fica no interior do aparelho. Indica a tensão, o peso bruto e líquido, o tipo e a quantidade de refrigerante e as classes climáticas. Se não estiver no idioma da sua escolha ou o do seu país, cole por cima a etiqueta adesiva em anexo.

If the language on the rating plate is not the language of your choice or the language of your country, replace it with the one supplied.



PROTEÇÃO DO AMBIENTE

A embalagem é constituída por materiais ecológicos que podem ser reciclados, entregues aos centros de reciclagens ou destruídos sem prejudicar o meio ambiente.



Desfazer-se do aparelho usado

Quando o seu aparelho chegar ao fim da sua vida útil, entrega-o a um centro de reciclagem que recolha os equipamentos domésticos; protegerá assim o meio ambiente. Mas antes, terá de fazer o seguinte:

- desligue o aparelho da rede elétrica;
- não deixe as crianças brincar com o aparelho.



AVISO: é favor não danificar o circuito do fluido frigorígeno. Evitará também poluir.



O símbolo do lixo barrado aparece no produto ou na sua embalagem em aplicação da diretiva europeia 2002/96/CE sobre os Resíduos de Equipamento Elétrico e Eletrónico (REEE). Esta diretiva serve de regulamento quadro à retoma, reciclagem e valorização dos aparelhos domésticos usados em toda a Europa.

Este produto não pode, portanto, ser tratado como lixo doméstico, em vez disso deve ser entregue ao centro de recolha seletiva. Quando não o utilizar, entregue-o a um serviço de recolha especializado ou a um centro de reciclagem - municipal ou privado - que trata dos REEE; evitará assim consequências nefastas para a saúde e o meio ambiente.

Para obter informações mais pormenorizadas sobre a reciclagem deste produto, é favor contactar a câmara ou os serviços municipalizados locais ou ainda a loja onde o comprou.



CONSELHOS PARA AS POUPANÇAS DE ENERGIA NOS APARELHOS FRIGORÍFICOS

- Instale o aparelho como indicado no manual.
- Apenas abra as portas quando necessário.
- Verifique de vez em quando se o ar circula corretamente debaixo do aparelho.
- O condensador atrás do aparelho deve estar sempre limpo (Ver o capítulo Limpeza do aparelho).
- Se a junta estiver danificada ou já não estiver estanque por uma razão qualquer, mande-a substituir rapidamente.
- Conserve os seus alimentos em recipientes fechados hermeticamente ou qualquer outra embalagem apropriada.
- Deixe arrefecer os alimentos em temperatura ambiente antes de os guardar no frigorífico.
- Descongele os congelados no frigorífico.
- Retire algumas gavetas do congelador como descrito no manual para utilizar a totalidade do espaço disponível.
- Degele o seu congelador convencional quando a camada de gelo nas paredes atinge 3 a 5 mm de espessura.
- Tenha o cuidado de verificar se as prateleiras estão divididas regularmente e se o ar circula facilmente entre os alimentos (respeite as recomendações do manual sobre a arrumação dos alimentos).
- Se o seu aparelho estiver equipado de um ventilador, não obstrua as chegadas de ar.
- Se não precisar do ventilador e do ionizador, desligue-os para reduzir o consumo de eletricidade.

INSTALAÇÃO & LIGAÇÃO

ESCOLHER A LOCALIZAÇÃO

- Coloque o aparelho num lugar seco e bem ventilado. O aparelho funcionará corretamente se a temperatura ambiente se situar na faixa indicada na tabela abaixo. A classe climática do aparelho está indicada na sua placa das características, com outras características técnicas.

Descrição	Classe	Intervalo de temperatura ambiente °C	Humidade relativa
Temperado estendido	SN	+10 a +32	≤ 75%
Temperado	N	+16 a +32	
Subtropical	ST	+16 a +38	
Tropical	T	+16 a +43	

-  Não coloque o aparelho numa sala onde a temperatura pode descer abaixo dos 5°C pois pode levar a um funcionamento anormal ou a uma avaria.
- Após instalação, a ficha elétrica do aparelho deve ficar acessível.
- Não coloque o aparelho em proximidade de uma fonte de calor tal como fogão, recuperador de calor, radiador, caldeira, etc. e evite expô-lo à irradiação solar direta. O aparelho deve ficar pelo menos a 3 cm de um fogão elétrico ou a gás e a pelo menos 30 cm de um recuperador de calor de petróleo ou de combustível sólido. Se a distância for inferior, será necessário instalar uma placa de isolamento entre o frigorífico e a fonte de calor.

Nota: instale o aparelho numa sala bastante grande. É necessário contar com 1 m³ para 8 g de fluido frigorígeno. A quantidade de refrigerante contido no aparelho está indicada na sua placa das características colocada no interior.

- Para garantir uma boa circulação do ar, é necessário organizar um espaço livre de 200 cm² na parte inferior do móvel de embutir.
O ar é evacuado pela parte superior do aparelho; portanto não deve cobrir as aberturas das ventilações.
Se não respeitar estas recomendações, o aparelho pode ficar danificado.

Quando instale num móvel os aparelhos lado a lado, cada aparelho deve ser embutido no seu próprio móvel.

Terá de comprar um kit anticondensação. Terá de comprar um kit anticondensação completo com cabo de alimentação para o ligar à fonte de alimentação elétrica. Uma ficha elétrica complementar será necessária para ligar o kit anticondensação.

Por razões de segurança, este kit deve ser instalado por um técnico do serviço pós-venda certificado.

LIGAÇÃO DO APARELHO

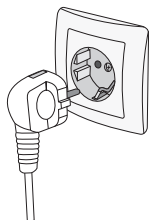

- Ligue o aparelho à rede elétrica com o cabo de alimentação. A ficha elétrica deve ficar ligada à terra para garantir a segurança. A tensão nominal e a frequência estão indicadas na placa das características do aparelho.
- A ligação à rede elétrica e a ligação à terra do aparelho devem ser realizadas de acordo com a regulamentação e as normas em vigor. O aparelho pode tolerar flutuações de tensão de curta duração, mas no máximo de +/- 6%.

INVERTER O SENTIDO DE ABERTURA DAS PORTAS E EMBUTIR UM MÓVEL

As operações sobre a inversão do sentido de abertura das portas e o embutimento do aparelho num móvel estão descritas num manual separado, fornecido no saquinho no qual se encontra o presente manual de utilização.

DESCRIÇÃO DO APARELHO

Os equipamentos do aparelho podem variar em função do modelo.

Este produto contém uma fonte de luz da classe de eficiência energética (F).

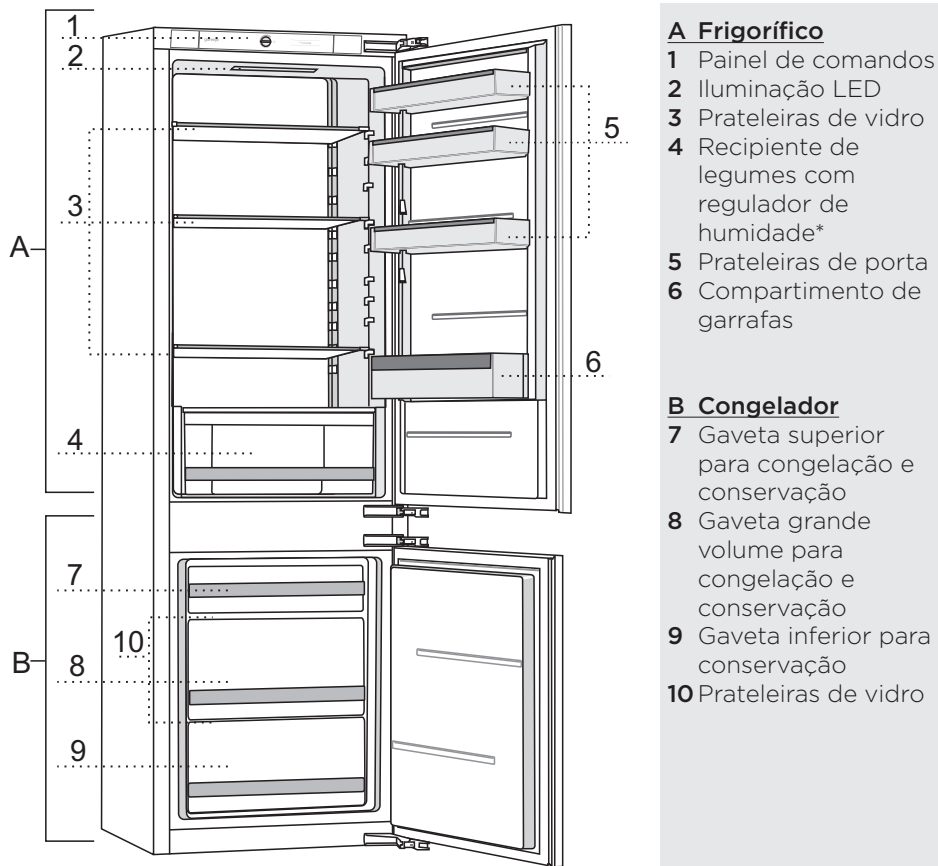

* Apenas em alguns modelos.

FUNCIONAMENTO DO APARELHO

PAINEIS DE COMANDOS 1

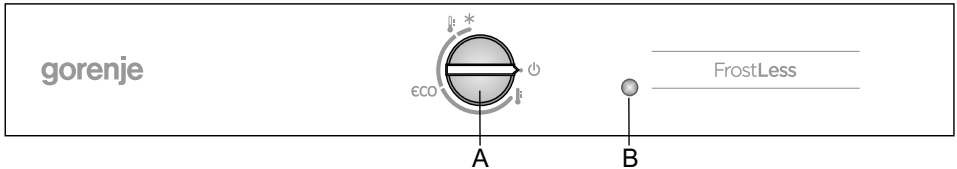

A Botão do termostato: ajustar a temperatura e Ligar/Desligar

Utilize este botão para ligar ou desligar o aparelho, ajustar a temperatura, comandar as funções ECO e Super Congelamento (Congelamento rápido)

B Tecla Ligar/Desligar da iluminação interior

A iluminação acende-se automaticamente quando abra a porta do compartimento frigorífico e desliga quando a volte a fechar.

LIGAR E DESLIGAR O APARELHO

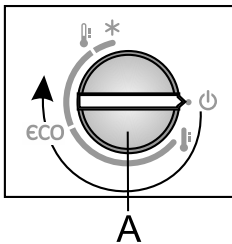

Para ligar o aparelho, rode o botão **A** no sentido dos ponteiros de um relógio.



Para o desligar, rode o botão **A** no sentido contrário e posicione o cursor à frente do ícone ⏻. (Aviso: o aparelho fica sob tensão, ou seja, significa que a corrente elétrica está sempre presente).

AJUSTE DA TEMPERATURA DO APARELHO

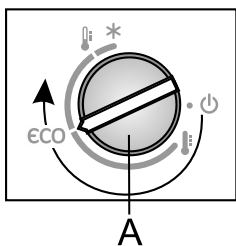

- Após ter ligado o aparelho, tem de aguardar várias horas para que este atinge a temperatura ajustada. Não guarde nenhum alimento no frigorífico enquanto a temperatura não descer ao valor ajustado.



- Para ajustar a temperatura desejada, rode o botão **A** para o sentido dos ponteiros de um relógio.
- O ajuste recomendado fica na posição eco (ver a figura).
- As variações da temperatura ambiente têm uma incidência sobre a temperatura do aparelho. Ajuste-a conseqüentemente com o botão **A**. Ao posicionar o cursor para o ícone , obterá uma temperatura mais baixa (mais fria); se o rodar para o ícone , a temperatura ficará mais elevada (mais quente).

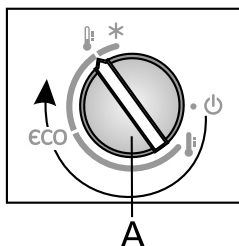

Se a temperatura da peça na qual o aparelho está instalado for inferior a 16°C, recomendamos-lhe de ajustar o botão **A** para o ícone .

SUPER REFRIGERAÇÃO E SUPER CONGELAMENTO

- Utilize este ajuste quando ligar o aparelho, antes de o limpar e 24 horas antes de introduzir uma grande quantidade de alimentos. Ao ativar esta função, terá a certeza que os alimentos arrefeçam ou congelem o mais rápido e conservem assim as suas vitaminas, minerais, nutrientes e sabor; além disso, guardam por mais tempo o aspeto da frescura.

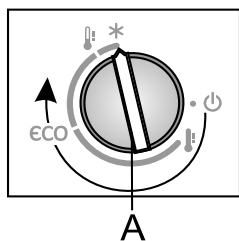

- **Para ativar a função Super Refrigeração e Super Congelamento**, rode o botão **A** na posição .
- Quando a Super Refrigeração ou Congelamento está ativa, o aparelho funciona ao máximo da sua potência e pode ficar um pouco mais ruidoso durante este período.

- Quando o ciclo da Super Refrigeração/Congelamento acaba, rode o botão **A** para o ajuste desejado.

Se não desligar manualmente esta função, desativar-se-á automaticamente passado cerca de 2 dias. O ajuste da temperatura volta então ao seu valor ajustado mais recentemente.

PAINEIS DE COMANDOS 2

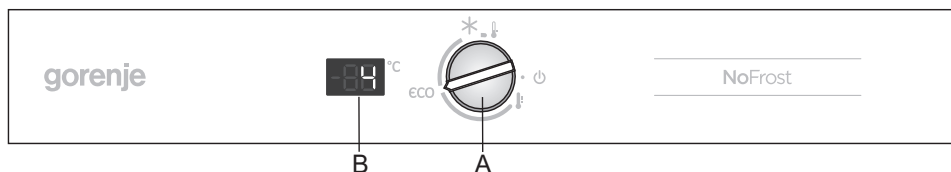

A Botão do termostato: ajustar a temperatura e Ligar/Desligar

Utilize este botão para ligar ou desligar o aparelho, ajustar a temperatura, comandar as funções ECO e Super Congelamento (Congelamento rápido)

B Mostrador da temperatura

Indica a temperatura atualmente ajustada no compartimento frigorífico.

LIGAR E DESLIGAR O APARELHO

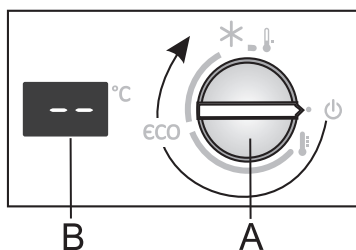

Para ligar o aparelho, rode o botão **A** para o sentido dos ponteiros de um relógio.

Para desligar o aparelho, rode o botão **A** para o sentido contrário e posicione o cursor a frente do ícone ⏻ (Aviso: o aparelho fica sob tensão, ou seja, a corrente elétrica está sempre presente).

AJUSTE DA TEMPERATURA DO APARELHO

- i** Após ter ligado o aparelho, tem de aguardar várias horas para este atingir a temperatura ajustada. Não guarde nenhum alimento no frigorífico enquanto a temperatura não descer ao valor ajustado.

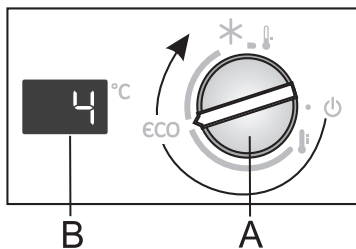

- Para ajustar a temperatura desejada, rode o botão **A** no sentido dos ponteiros de um relógio.
- O ajuste recomendado é a posição eco.
- Com este ajuste, a temperatura do compartimento frigorífico ronda os 4°C e a do compartimento congelador os -18°C.

- As variações da temperatura ambiente têm uma incidência na temperatura do aparelho. Ajuste-a conseqüentemente com o botão **A**. Ao posicionar o cursor para o ícone ↓, obterá uma temperatura mais baixa (mais fria); se o rodar para o ícone ↑, a temperatura ficará mais elevada (mais quente).

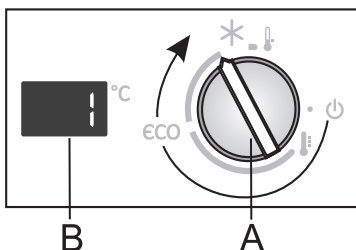

- Se a temperatura da peça na qual o aparelho estiver instalado for inferior a 16°C, recomenda-se de ajustar o botão **A** na posição indicada na figura.

SUPER REFRIGERAÇÃO E SUPER CONGELAMENTO

- Utilize este ajuste quando ligar o aparelho, antes de o limpar e 24 horas antes de introduzir uma grande quantidade de alimentos. Ao ativar esta função, terá a certeza que os alimentos arrefeçam ou congelem o mais rápido e conservem assim as suas vitaminas, minerais, nutrientes e sabor; além disso, guardam por mais tempo o aspeto da frescura.

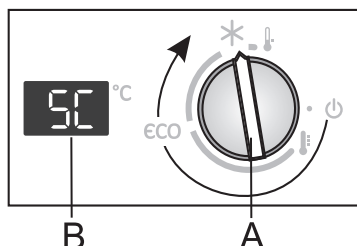

- Para ativar a função **Super Refrigeração e Super Congelamento**, rode o botão **A** na posição *.
 - Quando a função Super Refrigeração e Super Congelamento está ativa, «SC» aparece no mostrador **B**.
 - Quando a Super Refrigeração ou Congelamento está ativa, o aparelho funciona ao máximo da sua potência e pode ficar um pouco mais ruidoso durante este período.
- Quando o ciclo da Super Refrigeração/Congelamento acaba, rode o botão **A** para o ajuste desejado.

Se não desligar manualmente esta função, desativar-se-á automaticamente passado cerca de 2 dias. O ajuste da temperatura volta então ao seu valor ajustado mais recentemente (o último ajuste aparece no mostrador **B**, mas o botão fica na posição *).

INDICADOR ASSINALANDO QUE A PORTA DO COMPARTIMENTO FRIGORÍFICO ESTÁ ABERTA

Se a porta do frigorífico ficar aberta durante mais de dois minutos, a iluminação LED fica intermitente. Para parar o sinal, feche a porta.

EQUIPAMENTOS INTERIORES DO APARELHO

(* OS EQUIPAMENTOS VARIAM CONSOANTE OS MODELOS)



PRATELEIRAS

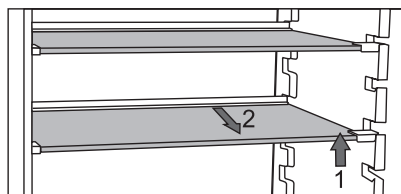

- Pode espalhar as prateleiras vazias, como pode ver na figura, colocando-as sobre os suportes fixos no interior do frigorífico e sem os remover totalmente do aparelho. Se quiser apenas colocar uma prateleira a um nível diferente, levante-a para a frente, segure-a por trás, e pouse-a mais acima ou mais abaixo. Para remover completamente uma prateleira do frigorífico, levante-a primeiro para a frente, segure-a por trás, e depois puxe-a para fora do aparelho. Guarde os alimentos rapidamente perecíveis na parte traseira das prateleiras, onde a temperatura é mais fria.



PRATELEIRA PORTA-GARRAFAS EM FIO *

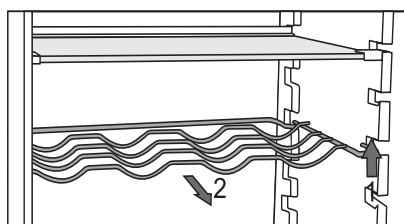

- Alguns modelos possuem igualmente uma prateleira porta-garrafas em fio. Está protegida contra a queda accidental e pode retirá-la apenas se estiver vazia. Para isso, levante-a ligeiramente para trás e puxe-a para si. Coloque as grandes garrafas de forma que estas não impeçam a porta de fechar.

Esta prateleira pode conter no máximo 9 garrafas de 0,75 l ou suportar 13 kg no total (ver a etiqueta no lado direito, no interior do aparelho).

- Pode também guardar latas de bebidas nesta prateleira (no sentido do comprimento ou da largura).

RECIPIENTE PARA LEGUMES COM REGULADOR DE HUMIDADE*



- O recipiente na parte inferior do frigorífico é destinado à conservação dos frutos e legumes. Garante um grau de humidade adequada e evita que estes sequem.
O recipiente de legumes tem um regulador que permite ajustar o nível de humidade.

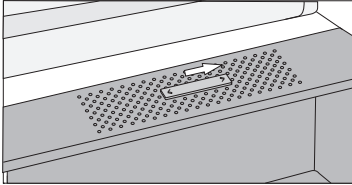

Tirinha para a direita: respiros fechados, elevado nível de humidade no recipiente.

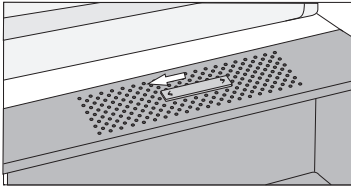

Tirinha para a esquerda: respiros abertos, pouca humidade no recipiente.

Se notar que alguma humidade se escape debaixo da prateleira de vidro, abra os respiros e limpe a prateleira (ver o capítulo GUIA DE REPARAÇÃO) ;

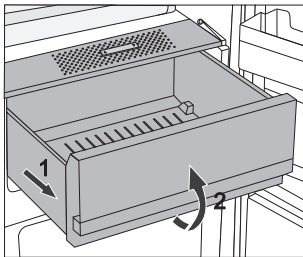

- Para tirar o recipiente de legumes:
 - Puxe-o tão longe quanto puder, depois levante-o para a frente e remova-o completamente.

CONTRA-PORTA DO FRIGORÍFICO

A contra-porta do frigorífico está equipada de prateleiras de porta destinadas à conservação do queijo, manteiga, ovos, iogurtes e outros saquinhos, tubos e conservas. A parte inferior da porta possui um compartimento de garrafas.

PRATELEIRAS DE PORTA CORREDIÇAS E AJUSTÁVEIS

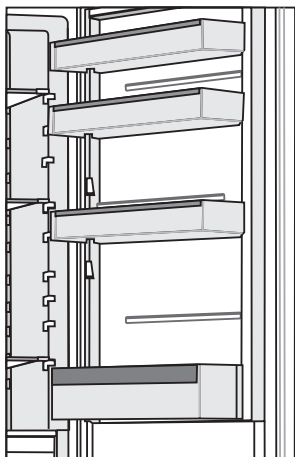

A contra-porta do frigorífico está equipada de prateleiras de porta destinadas à conservação de queijo, manteiga, ovos, iogurtes e outros pequenos saquinhos, tubos e conservas, etc.

Cada prateleira de porta pode suportar um peso máximo de 5 kg.

RECIPIENTE DE OVOS OU DE GELO*

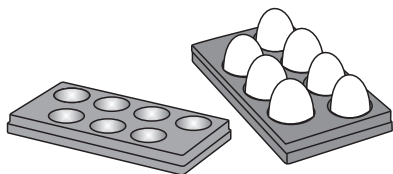

- Se utilizar a tampa flexível como recipiente de ovos, coloque-o diretamente na prateleira da porta.
- Se utilizar o recipiente para fabricar pedras de gelo, encha-o de água e coloque-o na posição horizontal no congelador.

VENTILADOR*

- O ventilador contribui para uma repartição mais homogénea do frio e para uma refrigeração mais rápida; reduz igualmente a condensação (embaciamento) sobre as superfícies de arrumação.
- A ventilação é uma função complementar que se recomenda ativar nas seguintes circunstâncias:
 - temperatura ambiente elevada (mais de 30°C)
 - humidade elevada ou acumulação de vapor nas prateleiras
 - quando guarde uma grande quantidade de provisões no frigorífico (Super Refrigeração).

Nota: quando o ventilador funciona, o consumo elétrico aumenta, a temperatura do frigorífico baixa e, por via de consequência, a do congelador muda igualmente.

Para guardar no compartimento frigorífico a mesma temperatura do que antes da ativação do ventilador, rode ligeiramente o botão **A** para o ícone . O ajuste da temperatura do frigorífico tem uma incidência direta na do congelador.

Para ligar ou desligar o ventilador:

Ligar =  desligar = **0**

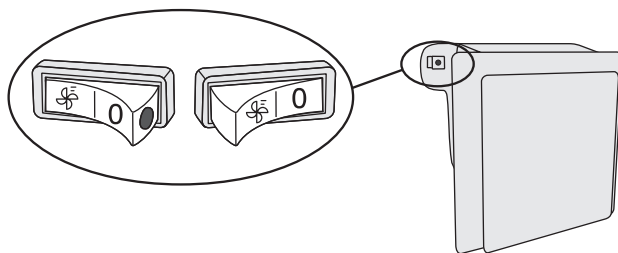

Quando o ventilador está ligado, aparece um ponto vermelho no interruptor.

COMO GUARDAR OS ALIMENTOS NO APARELHO

Parte frigorífico - Prateleiras e gavetas:

- **em cima:** conservas, pão, vinho, bolos, etc.
- **no meio:** produtos lácteos, pratos confeccionados, sobremesas, sumo de frutos, cerveja, alimentos cozidos, etc.
- **recipiente de legumes:** frutos frescos, legumes, salada, legumes de raiz, batatas, cebolas, alho, tomates, frutos tropicais, chucrute, nabos, etc.



Contra-porta do frigorífico:

- **em cima/no meio:** ovos, manteiga e queijo, etc.
- **em baixo:** bebidas, latas de bebida, garrafas.

i Não guarde no frigorífico os **frutos** (bananas, ananas, papaias, limões) e os legumes (curgetes, beringelas, pepinos, pimentos, tomates e batatas) que são muito sensíveis às temperaturas baixas.

Parte congelador:

- congelamento e conservação dos congelados (ver o capítulo: Congelamento dos alimentos frescos e armazenamentos dos congelados).

i Não guarde os seguintes produtos no congelador: alface, ovos, maçãs, peras, uvas, pêssegos, iogurtes, kefir, natas simples ou azedas e maionese.

CONSERVAÇÃO DOS ALIMENTOS NO FRIGORÍFICO

PRECAUÇÕES E CONSELHOS



A utilização correta do aparelho, a embalagem cuidada dos alimentos, a manutenção de uma temperatura adequada e o respeito das regras de higiene são essenciais para salvaguardar a qualidade dos alimentos conservados no frigorífico.

Respeite sempre a data limite de consumo indicada nas embalagens.

Conserve os alimentos em recipientes fechados ou embale-os cuidadosamente para que não se impregnem mutuamente dos diferentes odores ou fiquem com humidade.

Não guarde matérias inflamáveis, voláteis ou explosivas no seu frigorífico.

As garrafas com bebidas fortemente alcoolizadas devem ser fechadas hermeticamente e guardadas na posição vertical.

Algumas soluções orgânicas, os óleos essenciais de citrinos, o ácido da manteiga e das matérias gordas podem causar o envelhecimento prematuro das matérias plásticas se estas estiverem expostas durante muito tempo aos seus efeitos.

Um odor desagradável significa que um alimento está a deteriorar-se ou que o frigorífico não está limpo (ver o capítulo Limpeza do aparelho).

Se se ausentar do seu domicílio por um longo período, retire os produtos perecíveis do seu frigorífico.

EVITAR A CONTAMINAÇÃO DOS ALIMENTOS

Para evitar a contaminação dos alimentos, é favor respeitar as seguintes instruções:

- Não deixe a porta aberta durante muito tempo, pois pode levar a um aumento significativo da temperatura nos compartimentos do aparelho.
- Limpe regularmente as superfícies que podem entrar em contacto com os alimentos bem como o gargalo destinado ao escoamento da água de degelo.
- Guarde a carne e o peixe crus em recipientes apropriados, de forma a não ficar em contacto com outros alimentos nem escorrer em cima.
- Se o aparelho frigorífico ficar vazio durante um longo período, desligue-o, descongele-o, limpe-o, seque-o e deixe a porta entreaberta para evitar o desenvolvimento de bolores no interior.

CONSERVAÇÃO DOS ALIMENTOS

ALIMENTO	Temperatura ideal de armazenamento (°C)	Taxa de humidade ideal de armazenamento (%)	Duração aproximada de armazenamento
Porco	1 a 4	95	3 dias
Vaca	0 a 4	95	até 3 semanas
Anho	0 a 4	95	14 dias
Frango	0 a 4	95	3 dias
Peixe	0 a 4	95	3 a 10 dias
Frutos do mar	0 a 4	95	2 dias
Vaca maturada no vácuo	1,5	95	16 semanas
Produtos lácteos (iogurtes, natas simples ou azedas, manteiga, queijo de pasta mole, queijo fatiado, etc.)	2 a 4	95	7 a 10 dias
Beterraba	0	95	3 a 5 meses
Brócolos	0	95-100	10 a 14 dias
Couve, jovem	0	98-100	3 a 6 semanas
Cenoura em maturidade	0	98-100	4 a 5 meses
Alface de inverno	0	95-100	2 a 3 semanas
Alho	0	65-70	6 a 7 meses
Nabos	0	98-100	2 a 3 meses
Couve de Bruxelas	0	90-95	3 a 5 semanas
Couve chinesa	0	95-100	2 a 3 meses
Couve, variedade tardia	0	98-100	3 a 4 meses
Cenouras	0	95-100	2 semanas
Couve-flor	0	95-98	2 a 4 semanas
Aipo branco	0	98-100	2 a 3 meses

ALIMENTO	Temperatura ideal de armazenamento (°C)	Taxa de humidade ideal de armazenamento (%)	Duração aproximada de armazenamento
Acelgas	0	95-100	10 a 14 dias
Chicória vermelha	0	95-100	2 a 4 semanas
Milho doce	0	95-98	5 a 8 dias
Pera	0	95-100	2 a 3 meses
Cogumelos	0	95	3 a 4 dias
Salsa	0	95-100	2 a 3 dias
Pastinagas	0	98-100	4 a 6 meses
Rabanete de Inverno	0	95-100	2 a 4 meses
Rábano	0	98-100	10 a 12 meses
Couve-flor	0 a 2	90-95	2 a 4 semanas
Cebolas	0 a 2	65-70	6 a 7 meses
Espargados	0 a 2	95-100	2 a 3 semanas
Ervilhas	0 a 2	95-98	1 a 2 semanas
Legumes cortados	0 a 2	90-95	até 5 dias
Couve de Bruxelas	0 a 2	90-95	1 a 2 semanas
Groselhas verdes	0 a 2	90-95	3 a 4 semanas
Pepinos	4 a 10	95	10 a 14 dias
Batatas	7 a 10	90-95	até 9 meses
Abacates, com pele	7 a 10	85-95	até 6 semanas
Pimentos	7 a 10	90-95	2 a 3 semanas
Tomates	10 a 12	85-90	4 a 7 dias
Grãos	< 15	40-50	6 a 10 meses
Peras	-3	90-95	2 a 7 meses
Damascos	-1	90-95	1 a 3 semanas
Morangos	0	90-95	3 a 7 dias
Framboesas	0 a 2	90-95	2 a 3 dias

ALIMENTO	Temperatura ideal de armazenamento (°C)	Taxa de humidade ideal de armazenamento (%)	Duração aproximada de armazenamento
Groselhas	0 a 2	90-95	1 a 4 semanas
Mirtilos	0 a 2	90-95	14 dias
Cerejas	0 a 2	90-95	2 a 3 semanas
Uvas	0 a 2	85	2 a 8 semanas
Kiwis maduros	0 a 2	90-95	1 a 3 meses
Pêssegos	0 a 2	90-95	2 a 4 semanas
Nectarinas	0 a 2	90-95	1 a 3 semanas
Laranjas	0 a 2	90-95	2 a 4 semanas
Diospiros	0 a 2	90-95	2 a 3 meses
Ameixas	0 a 2	90-95	2 a 5 semanas
Frutos cortados	0 a 2	90-95	até 10 dias
Maçãs	0 a 4	90-95	1 a 12 meses
Melões	4	90-95	15 dias
Laranjas	4 a 7	90-95	2 a 4 semanas
Tangerinas	5 a 8	90-95	2 a 4 semanas
Mangas	10 a 13	85-95	2 a 3 semanas
Melões	10 a 13	85-95	1 a 2 semanas
Ananas	10 a 13	85-95	2 a 4 semanas
Limões	11 a 13	90-95	2 a 3 semanas
Melancia	12 a 15	85-95	1 a 3 semanas
Bananas maduras	13 a 16	85-95	3 dias
Toranjas	13 a 16	90-95	1 a 3 semanas

CONSERVAÇÃO DOS ALIMENTOS NA GAVETA MAXI FRESCURA (FreshZone)

(Apenas em alguns modelos)

Os produtos conservados na gaveta **Maxi Frescura** ficam frescos por muito mais tempo do que num frigorífico convencional; o seu sabor e os seus nutrientes são preservados, alteram-se menos rapidamente e as perdas de peso são abrandadas. Os frutos e legumes guardam o aspeto da sua primeira frescura.

Para uma eficácia ideal, a gaveta deve ficar bem fechada.

- Quando faz as suas compras, é favor comprar produtos bem frescos: a sua qualidade nutricional e a sua duração de conservação no frigorífico dependem deste fator.
- Guarde os seus alimentos em recipientes fechados ou envolva-os convenientemente para que estes não se impregnam mutuamente dos seus odores.
- Cerca de 30 a 60 minutos antes da utilização, retire os alimentos da gaveta para deixar o seu aroma e o seu sabor desenvolver-se em temperatura ambiente.
- É preferível não conservar na gaveta **Maxi Frescura** os alimentos muito sensíveis às baixas temperaturas: ananás, abacates, bananas, azeitonas, batatas, beringelas, pepinos, feijão verdes, pimentos, melões, melancia, abóbora, cabaça, curgetes, etc.

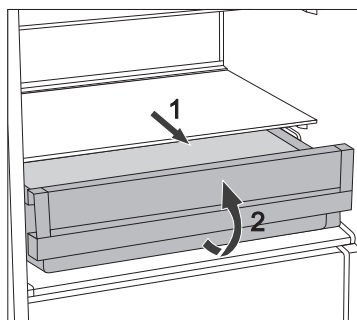

- Para retirar a gaveta:
 - puxe-a para si até chegar ao batente;
 - levante-a para a frente e depois retire-a completamente.

CONGELAMENTO DOS ALIMENTOS FRESCOS E ARMAZENAMENTO DOS CONGELADOS

PROCEDIMENTO DE CONGELAMENTO



A quantidade máxima de alimentos frescos que pode congelar numa única vez está indicada na placa das características do aparelho. Se congelar uma maior quantidade, pode prejudicar a qualidade da congelação e dos alimentos que já estão congelados.

- Para utilizar a totalidade do espaço disponível no congelador, pode retirar todas as gavetas. Coloque então os alimentos diretamente sobre as prateleiras e na parte inferior do congelador. Se tem um aparelho de frio ventilado (NoFrost) da classe energética A+++, é necessário deixar a gaveta inferior no congelador.
- 24 horas antes de congelar alimentos frescos, ative a função Super Congelamento:
 - rode o botão **A** na posição ✳.

Após as 24 horas, ponha os alimentos frescos nas duas gavetas destinadas ao congelamento.

É favor verificar se os alimentos frescos não tocam nos já congelados.

- Se congelar apenas pequenas quantidades (1 a 2 kg), não é necessário ativar previamente a função Super Congelamento.
- 24 horas mais tarde, pode deslocar para outra gaveta os alimentos que acaba de congelar, e recomeçar se necessário um novo procedimento de congelamento.
- Quando acaba o congelamento, rode o botão **A** para o ajuste desejado.

Se não rodar o botão manualmente, o Super Congelamento desativa-se automaticamente passado cerca de dois dias e a temperatura volta ao seu ajuste mais recente.

PRECAUÇÕES A TOMAR PARA O CONGELAMENTO



Apenas congele os alimentos adaptados às temperaturas baixas. Os produtos destinados à congelação devem estar frescos e de boa qualidade.

Escolhe a embalagem conveniente a cada tipo de produto e embale corretamente os produtos alimentares.

A embalagem deve estar estanque ao ar e à humidade para evitar a secura e a perda das vitaminas dos alimentos congelados.

Indique sobre as embalagens a data de congelação, a quantidade e a natureza do produto.

É fundamental que os alimentos congelem o mais rápido possível. As porções não devem, portanto, ser demasiadas grandes. Deixe os produtos um certo tempo no frigorífico antes de os congelar.

CONSERVAÇÃO DOS CONGELADOS DO COMÉRCIO

- Respeite as instruções do fabricante para a conservação e a utilização dos congelados. A temperatura de armazenamento e a data limite de consumo estão indicados nas embalagens.
- Escolha apenas os congelados corretamente embalados, com uma rotulagem regulamentar, e conservados a uma temperatura sempre inferior a -18°C .
- Não compre produtos cobertos por gelo, pois indica que já começaram a descongelar várias vezes; estes congelados são de qualidade inferior.
- Durante o trajeto para o seu domicílio, protege os congelados contra o descongelamento, pois a elevação da temperatura encurte a sua duração de conservação e altera as suas qualidades nutricionais.

DURAÇÃO DE CONSERVAÇÃO DOS CONGELADOS

DURAÇÃO DE CONSERVAÇÃO RECOMENDADA NO CONGELADOR

Alimentos	Duração de conservação
Frutos, vaca	de 10 a 12 meses
Legumes, vitela, ave	de 8 a 10 meses
Carne de caça	de 6 a 8 meses
Porco	de 4 a 6 meses
Carne picada ou em pedaços	4 meses
Pão, bolos, pratos confeccionados, peixes magros	3 meses
Tripas	2 meses
Salsichas fumadas, peixes gordos	1 mês

DESCONGELAMENTO DOS CONGELADOS

O congelamento não destrói os micro-organismos que voltam a ficar muito rapidamente ativos após os descongelamentos e podem deteriorar os produtos. Portanto é necessário consumir ou cozinhar mais rapidamente possível os alimentos parcial ou totalmente descongelados. Um descongelamento parcial reduz o valor nutricional dos alimentos, especialmente frutos, legumes e pratos confeccionados.

DEGELO DO APARELHO

DEGELO AUTOMÁTICO DO FRIGORÍFICO

Não é necessário degelar o frigorífico, pois a película de gelo que fica na parede traseira elimina-se automaticamente.

Durante os períodos de inatividade do compressor, o gelo derrete e a água escorre por um orifício situado na parede traseira, depois é recolhida no coletor montado por cima do compressor de onde se evapora.

Tenha o cuidado de verificar se o orifício de escoamento da água de degelo, na parede traseira no interior do frigorífico, não fica obstruído por alimentos ou outros resíduos.

Se uma camada de gelo excessivo (3 a 5 mm) se formar na parede traseira, no interior do frigorífico, desligue o aparelho e degele-o manualmente.

DEGELAR UM CONGELADOR CONVENCIONAL

- Quando a camada de gelo atingir 3 a 5 mm de espessura, é necessário degelar o congelador.
- 24 horas antes de proceder ao degelo, arrefeça ao máximo os seus congelados ativando a função Super Congelamento (ver o capítulo: Procedimento de congelamento).

Quando decorrer as 24 horas, retire os seus alimentos do congelador e proteja-os contra o descongelamento.

- Desligue o congelador (ver o capítulo Ligar e desligar o aparelho) e desligue o cabo elétrico.
- Não utilize nenhum aerossol destinado ao degelo pois podem danificar as peças de plástico ou ser prejudiciais para a saúde.
- Não use faca ou outros utensílios bicudos para retirar o gelo, pois pode danificar as tubuluras do sistema de refrigeração.
- Para acelerar o degelo, coloque uma panela de água quente numa prateleira de vidro.
- Lave e limpe o interior do aparelho (ver o capítulo Limpeza do aparelho).

DEGELAMENTO DE UM CONGELADOR DE FRIO VENTILADO (NO FROST)

- O congelador de Frio ventilado (No Frost) degela automaticamente. Se uma película de gelo se formar ocasionalmente sobre as paredes, desaparecerá por si mesmo.
- A formação de gelo no compartimento congelador pode ser a consequência de uma utilização incorreta do aparelho (porta aberta demasiadas vezes ou por muito tempo, porta mal fechada, etc.). Neste caso, desligue o aparelho, retire os alimentos e proteja-os contra o descongelamento. Limpe o interior do congelador e depois seque-o. Antes de recolocar os alimentos, volte a ligar o aparelho e selecione o ajuste desejado.

LIMPEZA DO APARELHO



Antes de começar a limpeza, desligue o aparelho da fonte de alimentação elétrica: pare-o (ver o capítulo Ligar e desligar do aparelho) e desligue o cabo de alimentação da ficha elétrica.

- Utilize um **pano macio** para limpar todas as superfícies. Os detergentes com **substâncias abrasivas, ácidos ou solventes não são adaptados porque danificam o aparelho.**

Limpe o **exterior** do aparelho com água e detergente macio. Para as superfícies lacadas ou de alumínio, pode utilizar água morna com um pouco de detergente líquido ou um produto com fraco doseamento de álcool (produto de limpeza para os vidros). Por outro lado, não utilize detergentes com álcool para limpar as peças de plástico.



Lave o **interior** do aparelho com água morna e **vinagre**.



- Não limpe as peças dos equipamentos interiores numa máquina de lavar louça, porque pode danificá-las.

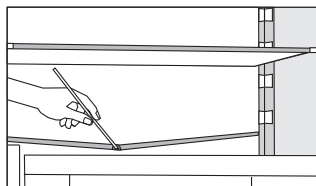

- Uma goteira e um orifício pelos quais escorre a água do degelo ficam situados debaixo do painel refrigerante; não devem ficar obstruídos. Inspeccione-os periodicamente e limpe-os se necessário (por exemplo, com uma palha de plástico).
- Se a camada de gelo ultrapassar 3 a 5 mm de espessura, aumenta o consumo de energia; portanto é necessário degelar o aparelho regularmente (exceto os modelos de Frio Ventilado / NO FROST). Não utilize para o efeito, objetos bicudos, solventes nem aerossóis.

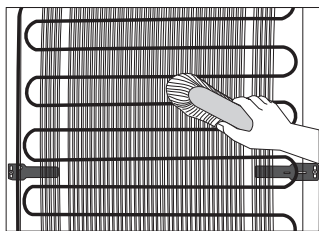

- **O condensador** colocado na parede traseira (no exterior) deve sempre estar limpo, isento de poeira e de depósito gordo proveniente de fumos de cozedura. Limpe o pó regularmente com uma escova não metálica ou um aspirador.
- Quando acabar a limpeza, volte a colocar o aparelho em funcionamento e guarde os alimentos no interior.

GUIA DE REPARAÇÃO

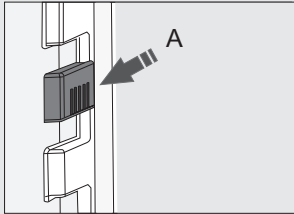
Problema	Causa ou solução
O aparelho está ligado à rede elétrica, mas não funciona:	<ul style="list-style-type: none">• Verifique se a ficha elétrica está alimentada em eletricidade e se o aparelho foi colocado em funcionamento.
O sistema de refrigeração funciona continuamente sem interrupções intermediárias: 	<ul style="list-style-type: none">• A temperatura ambiente está muito elevada.• A porta foi aberta demasiadas vezes ou durante muito tempo.• A porta está mal fechada (porta amolgada, junta suja ou danificada, etc.).• Introduziu uma demasiada grande quantidade de alimentos no aparelho.• A sonda do frigorífico (A) está obstruída por alimentos. É favor verificar se o ar pode circular à volta da sonda (apenas em alguns modelos).• O compressor e o condensador não arrefeceram suficientemente. Verifique se o ar circula corretamente atrás do aparelho e limpe o condensador.
Um depósito excessivo de gelo na parede traseira do frigorífico pode ter as seguintes causas:	<ul style="list-style-type: none">• A porta foi aberta demasiadas vezes ou durante muito tempo.• Introduziu pratos quentes no frigorífico.• Os alimentos ou os recipientes toquem na parede traseira do frigorífico.• Impermeabilidade incorreta da porta. Se a junta estiver suja ou danificada, limpe-a ou substitua-a.
Um depósito excessivo de gelo na parede traseira do congelador pode ter as seguintes causas:	<ul style="list-style-type: none">• A porta foi aberta demasiadas vezes ou durante muito tempo.• Porta mal fechada.• Impermeabilidade incorreta da porta. Se a junta estiver suja ou danificada, limpe-a ou substitua-a.
Condensação (embaciamento) na prateleira por cima das gavetas:	<ul style="list-style-type: none">• É um fenómeno transitório que não pode ser completamente evitado em períodos de grande calor e de humidade. Dissipa-se quando a temperatura e a humidade voltam ao normal. Recomenda-se de limpar mais frequentemente as gavetas e limpar o embaciamento de vez em quando.• Abra as ventilações do regulador de humidade.• Ponha os alimentos em saquinhos de plástico ou outra embalagem hermética.

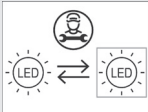
Problema	Causa ou solução
Escorre água do frigorífico:	<ul style="list-style-type: none"> • O orifício de drenagem está entupido, a água de degelo não pode escorrer normalmente na goteira. • Limpe o orifício tapado, por exemplo com uma palha de plástico. • Se se formar uma camada espessa de gelo, degele o aparelho manualmente (ver o capítulo Degelo do aparelho).
É difícil abrir a porta:	<ul style="list-style-type: none"> • Pode ter dificuldades em abrir a porta do congelador que acaba mesmo de fechar. Quando abra a porta, o ar frio que se escapa da cuba é substituído pelo ar a uma temperatura ambiente. Durante o arrefecimento deste ar quente, uma depressão forma-se, cria-se um vácuo e a porta torna-se difícil de abrir. Passado alguns minutos, a pressão normal restabelece-se no congelador e pode abrir a porta facilmente.
<p>A iluminação LED não funciona:</p> 	<ul style="list-style-type: none"> • Se a iluminação LED não funcionar, contate um técnico do serviço pós-venda. • Não tente repará-lo, porque pode entrar em contacto com uma corrente de alta tensão.

Se não conseguir resolver o problema apesar dos conselhos acima indicados, contate o serviço pós-venda autorizado mais próximo e indique o tipo, o modelo e o número de série indicados na placa das características colocada no interior do aparelho.

INFORMAÇÕES SOBRE O RUÍDO DO APARELHO

Nos frigoríficos congeladores, a produção de frio é realizada por um sistema de refrigeração que tem um compressor (e por vezes um ventilador) cujo funcionamento pode produzir um certo ruído. A intensidade do ruído depende da estabilidade, da idade, e da utilização – correta ou não – do aparelho.

- **Após a ligação à rede elétrica**, o funcionamento do compressor e a circulação do fluido frigorígeno podem ficar um pouco ruidoso. Não é um sinal de disfunção e não tem qualquer influência sobre a longevidade do aparelho. Com o tempo, a intensidade destes ruídos diminui.
- Por vezes, podemos ouvir igualmente **ruídos não habituais bastantes fortes** que são frequentemente provocados pelo posicionamento incorreto do aparelho.
 - Deve estar estável e perfeitamente horizontal num chão plano e duro.
 - Não deve tocar na parede ou nos elementos adjacentes.
 - Verifique se as acomodações interiores estão bem seguras, ou então se as caixas, garrafas ou outros recipientes não se toquem.
- O funcionamento do aparelho pode ficar temporariamente mais ruidoso quando o sistema de refrigeração é mais solicitado; isso acontece durante os períodos em que se abra a porta mais frequentemente ou durante mais tempo, ou quando introduzimos uma grande quantidade de alimentos frescos, ou ainda quando o Super Congelamento ou a Super Refrigeração estão ativados.

RESERVAMO-NOS O DIREITO DE PROCEDER A MODIFICAÇÕES QUE NÃO TÊM QUALQUER INCIDÊNCIA SOBRE AS FUNCIONALIDADES DO APARELHO.

COMBI BI540 ESS



682697

pt (06-22)