

ET

gorenje

PÜSTISE KÜLMIKU/
SÜGAVKÜLMIKU
DETAILNE
KASUTUSJUHEND

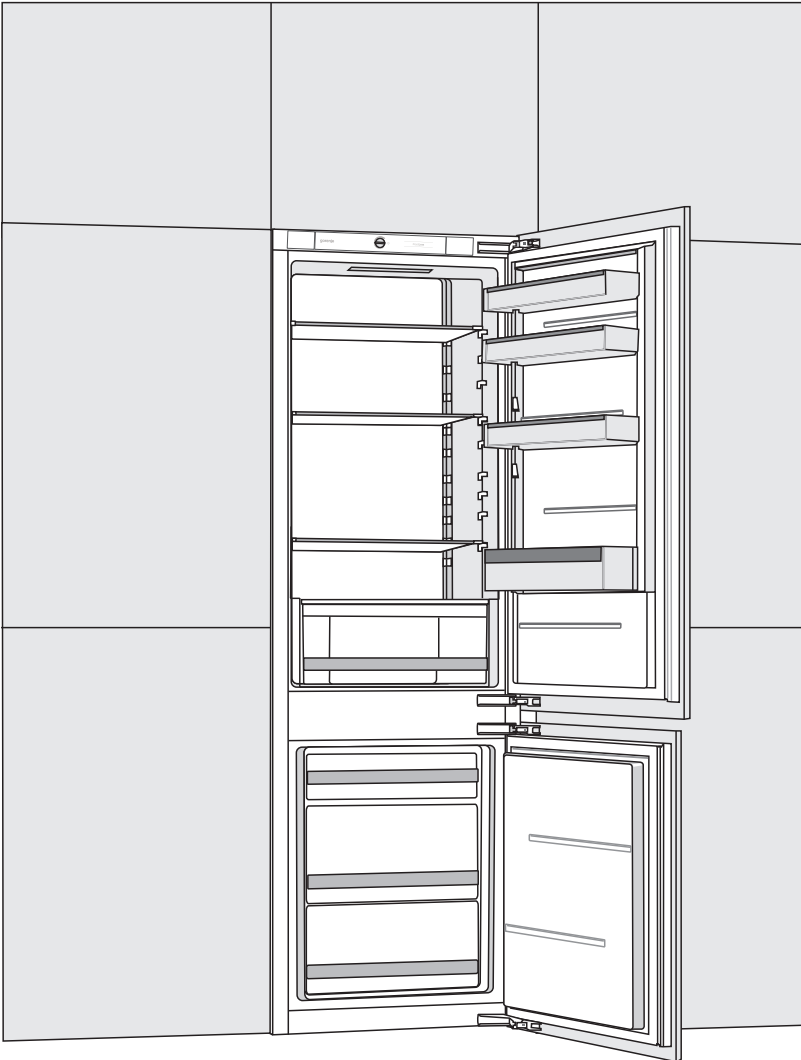

Me täname Teid usalduse eest, mida näitasite meie seadme ostmisega, mis on mõeldud Teie elu lihtsustamiseks. Et teil oleks lihtsam oma seadet kasutada, lisasime detailse kasutusjuhendi ja eraldi lehel oleva paigaldusjuhendi. Juhised võimaldavad Teil võimalikult kiiresti õppida kasutama oma uut seadet.

Loodame, et seadme kasutamine valmistab palju rõõmu.

Seade on ettenähtud kasutamiseks koduses majapidamises.

Külmik on ette nähtud värskete toiduainete säilitamiseks temperatuuril üle 0°C. **Sügavkülmik** on mõeldud värskete toiduainete külmutamiseks. Ja külmutatud toiduainete pikaaegseks säilitamiseks (kuni üks aasta, sõltuvalt toiduaine tüübist).

Palun külastage meie veebilehte, kuhu saate sisestada oma seadme mudeli numברי, mis on toodud nimiandmeplaadil või garantiilehel, et leida oma seadme täpne kirjeldus, soovitusid kasutamiseks, veaotsingu, info teeninduse kohta, kasutusjuhendid jms.



<http://www.gorenje.com>

Link EU EPREL andmebaasile

Seadmega kaasas oleval energiamärgisel olev QR-kood annab veebilinki selle seadme registreerimiseks ELi EPREL andmebaasis. Hoidke energiamärgist viitena koos kasutusjuhendi ja kõigi muude seadmega kaasasolevate dokumentidega.

Toote toimivusega seotud teavet on võimalik leida EU EPREL andmebaasist, kasutades linki <https://eprel.ec.europa.eu> ning mudeli nime ja tootenumbrit, mille leiate seadme andmeplaadilt.

Energiamärgise kohta täpsema info saamiseks külastage veebilehte www.theenergylabel.eu.



Olulised ohutusjuhised



Üldine informatsioon ja soovitusid



Keskkonnavalane kaitse



Ärge peske nõudepesumasinas

SISUKORD

4 OLULISED MÄRKUSED JA HOIATUSED 4 ENNE SEADME ESMAKORDSET KASUTAMIST 5 OLULISED OHUTUSJUHISED 7 OLULINE TEAVE SEADME KASUTAMISE KOHTA 8 KESKKONNAKAITSE	TUTVUSTUS
9 SOOVITUSED ENERGIA SÄÄSTMISEKS KÜLMIKUGA SEADMETEL	
10 PAIGALDAMINE JA ÜHENDAMINE 12 SEADME KIRJELDUS 13 SEADME KASUTAMINE 18 SEADME SISETARVIKUD 22 SOOVITUSLIK TOIDU PAIGUTAMINE SEADMES	SEADME KIRJELDUS
23 TOIDU SÄILITAMINE KÜLMIKUS 27 TOIDU SÄILITAMINE KÜLMIKUS FreshZone SAHTEL 28 KÜLMUTAMINE JA KÜLMUTATUD TOIDU SÄILITAMINE 28 Külmutamise protseduur 29 Olulised hoiatused külmutamisel 29 Tööstuslikult külmutatud toidu säilitamine 30 Külmutatud toidu säilitusaeg 30 Külmutatud toidu sulatamine	TOIDU SÄILITAMINE JA KÜLMUTAMINE
31 SEADME SULATAMINE 32 SEADME PUHASTAMINE	SEADME SULATAMINE JA PUHASTAMINE
33 TÕRKEOTSING 35 TEAVE SEADME MÜRA KOHTA	VARIA

OLULISED MÄRKUSED JA HOIATUSED

ENNE SEADME ESMAKORDSET KASUTAMIST

Enne seadme voluvõrku ühendamist, palun lugege hoolikalt läbi kasutusjuhised, kus on kirjeldatud seadet ja selle õiget ja ohutut kasutamist. Juhised on koostatud mitmele seadme mudelile/tüübile, seetõttu võivad need sisaldada funktsioonide kirjeldusi, mis teie seadmel puuduvad. Soovitame hoida käesolev juhend alles ja kui peaksite seadme edasi müüma, siis andke see seadmega kaasa.

Kasutusjuhend hõlmab ka jäävaba NO FROST sügavkülmiku versiooni/mudelit, mis on varustatud ventilaatoriga ja millel on automaatne sulatusprotsess (ainult osadel mudelitel).

Kontrollige koheselt, kas seadmel on vigastusi. Kui olete avastanud, vigastusi, mülke, teavitage sellest koheselt seadme tarnijat.

Enne seadme voluvõrku ühendamist, peab see seisma vertikaalses asendis vähemalt 2 tundi. Sellega vähendate võimalike häireid, mis on tingitud transpordi mõjust jahutussüsteemile.



OLULISED OHUTUSJUHISED



HOIATUS! Tulekahju / tuleohtlike materjalide oht.

Seade peab olema maandatud ja ühendatud vooluvõrku vastavalt kehtivatele nõuetele ja eeskirjadele.

HOIATUS! Ärge paigutage seadme taha teisaldatavaid pistikupesasid või teisaldatavaid toiteallikaid.

Enne seadme puhastamist, eemaldage see vooluvõrgust (eemaldage toitejuhe seinakontaktist).

HOIATUS! Kui toitejuhe on kahjustatud, peab tootja, teenindus või muu kvalifitseeritud isik selle ohtude, näiteks elektrilöögiohu vältimiseks asendama.

HOIATUS! Seadme kohale paigutamisel veenduge, et toitejuhe ei ole kuskile kinni jäänud või viga saanud.

Kui LED lamp ei põle, siis kutsuge hooldustehnik. Ärge püüdke LED lampi iseseisvalt vahetada, kuna on oht puutuda kokku kõrgepingega!



HOIATUS: Ärge kasutage mistahes elektrilisi seadmeid külmiku sees, välja arvatud sellised, mis on tootja poolt lubatud.



HOIATUS: Ärge kasutage sulatusprotsessi kiirendamiseks mingeid mehaanilisi seadmeid ega muid esemeid, välja arvatud sellised, milliseid on tootja soovitanud.



HOIATUS: Et vältida halvast stabiilsusest tekkivaid ohtusid, siis kontrollige, et seade oleks paigaldatud vastavalt juhistele.

Külmakahjustuse oht

Ärge kunagi pange külmutatud toitu otse suhu ja püüdke vältida külmunud toidu puutumist, kuna see võib põhjustada külmakahjustusi.

Laste ja haavatavate isikute turvalisus

Seade ei ole mõeldud kasutamiseks piiratud füüsiliste, sensoorsete või vaimsete võimetega ega asjakohaste kogemuste ja teadmisteta isikutele (sh lastele), välja arvatud juhul, kui nende ohutuse eest vastutav isik on andnud neile seadme ohutu kasutamise kohta juhiseid või kui seadet kasutatakse nimetatud isiku järelevalve all.

Lapsi ei tohiks masina lähedusse lasta, kui neil pidevalt silma peal ei hoita.

Lapsed ei tohi seadet ilma järelevalveta puhastada ega hooldada.

Eemaldage pakend, mis on ette nähtud seadme ja selle osade kaitseks transpordi ajal ning hoidke seda lastele kättesaamatus kohas. Pakend võib põhjustada vigastusi või lämbumisohtu.

Kasutatud seadme kasutusest eemaldamisel, lõigake ära toitejuhe ja jätke sahtlid seadmesse. See takistab lastel ennast seadmesse lukustamast.

Ainult Euroopa turgude jaoks

Seadet võivad kasutada lapsed alates 8 eluaastast ning pärsitud füüsiliste, sensoorsete või vaimsete võimete või kogemuste või teadmisteta isikud, kui neid on seadme ohutu kasutamise osas instrueeritud ja nende tegevust jälgitakse ning kui nad mõistavad tegevusega seotud ohtusid.

Jälgige, et lapsed seadmega ei mängiks.

Lapsed ei tohi seadet ilma järelevalveta puhastada ega hooldata.

Kolme- kuni kaheksa-aastased lapsed võivad külmutusseadmesse esemeid panna ja sealt välja võtta.

Hoiatus jahutusvedeliku kohta

Seade sisaldab väikeses koguses keskkonnasõbralikku, kuid tuleohtliku gaasi R600a. Hoolitsege, et ükski jahutussüsteemi osa poleks vigastatud. Gaasi lekkimine pole keskkonnale ohtlik, kuid võib põhjustada silmade ärritust või tuleohtu.

Gaasilekke korral õhutage põhjalikult ruum, eemaldage seade vooluvõrgust ja kutsuge hooldustehnik.

OLULINE TEAVE SEADME KASUTAMISE KOHTA

HOIATUS! See seade on nähtud ette kasutamiseks kodumajapidamistes ja teistes sarnastes rakendustes nagu

- kaupluste, kontorite ja teiste töökeskkondade töötajate köögipiirkondades;
- põllumajandushoonetes ja klientide poolt hotellides, motellides ja teistes majutustüüpi keskkondades;
- majutust ja hommikusööki pakkuvates asutustes;
- toitlustusasutustes ja muudes hulgimüügiseadmetes.

i HOIATUS: Ärge blokeerige seadme korpuses olevaid ventilatsiooniasasid.

Seadet ei tohi kasutada õues ega jätta vihma kätte.

Ärge hoidke seadmes kergestisüttivaid aineid ega aerosoole.

Kui te ei kasuta seadet pikema perioodi vältel, lülitage seade vastavast nupust välja ja eemaldage toitejuhe seinakontaktist. Tühjendage seade, sulatage ja puhastage see ning jätke uks praokile.

Voolukatkestuse korral ärge avage sügavkülmiku ust, kui seade pole töötanud üle 16 tunni. Peale seda perioodi, kasutage külmutatud toit ära või leidke sellele teine säilituskoht (nt teine sügavkülmik).

Tehniline informatsioon seadme kohta

Nimiandmeplaadi leiata seadme seest. Sellel on toodud andmed pingele kohta, neto ja bruto maht, jahutusaine tüüp ja kogus ning teave kliimaklassi kohta.

Kui nimiandmeplaat pole teie poolt eelistatud või teie asukoha riigi keeles, asendage see ühe kaasasolevaga.



KESKKONNAKAITSE

Pakendid on valmistatud keskkonnasõbralikest materjalidest, mida on võimalik taaskasutada või hävitada keskkonda ohustamata.



Vananenud seadme kasutusest eemaldamine

Keskkonna kaitsmiseks viige vananenud seade volitatud elektroonikajäätmete kogumispunkti.

Enne seda teostage järgmine:

- eemaldage seade vooluvõrgust;
- ärge lubage lastel seadmega mängida.



HOIATUS: Ärge vigastage jahutusvedeliku süsteemi. Sellega aitate ära hoida ka reostust.



See sümbol tootel või selle pakendil tähistab, et seda toodet ei tohi käsitleda tavalise olmeprügina. Toode tuleb viia vastavasse volitatud kogumispunkti, selle ümbertöötlemiseks. Toote korrektne utiliseerimine aitab hoida ära negatiivset mõju keskkonnale ja inimeste tervisele, mis võib tekkida toote ebaõigel utiliseerimisel. Täpsema info toote utiliseerimise ja ümbertöötlemise kohta saamiseks palun pöörduge kohaliku omavalitsuse poole, kes vastutab elektroonikajäätmete utiliseerimise eest, kohaliku jäätmekäitlusettevõtte poole või kauplusesse, kust te seadme soetasite.



SOOVITUSED ENERGIA SÄÄSTMISEKS KÜLMIKUGA SEADMETEL

- Paigaldage seade nii nagu on kasutusjuhendis kirjeldatud.
- Ärge avage ust sagedamini kui vajalik.
- Kontrollige vahel, et õhuringlus seadme all pole blokeeritud.
- Kondensaator seadme tagaküljel tuleb hoida puhtana (vt peatükk Seadme puhastamine).
- Kui tihend on vigastatud või ei taga mingi põhjusel piisavat tihedust, siis vahetage see esimesel võimalusel.
- Säilitage toitu tihedalt suletud konteinerites või muus sobivas pakendis.
- Enne toidu külmikusse asetamist, laske sellel jahtuda toatemperatuurini.
- Sulatage külmutatud toiduaineid külmiku sektsioonis.
- Kui soovite võtta kasutuselt kogu sügavkülmikuosa, siis eemaldage mõned sahtlid, nagu on kirjeldatud kasutusjuhendis.
- Sulatage oma tavapärase sügavkülmik, kui selle sisepindadel olev härmatise kiht on umbes 3-5 millimeetri paksune.
- Veenduge, et sahtlite paigutus kambris on ühtlane ja toit on paigutatud nii, et õhk pääseb seadme sisemuses vabalt liikuma (järgige kasutusjuhendis toodud toiduainete paigutamise juhiseid).
- Kui seade on varustatud ventilaatoriga, siis ärge blokeerige ventilatsiooniavasid.
- Kui te ei vaja ventilaatorit või ionisaatorit, siis lülitage need energiakulu vähendamiseks välja.

PAIGALDAMINE JA ÜHENDAMINE

RUUMI VALIMINE

- Paigaldage seade kuiva ja hästi ventileeritavasse ruumi. Seade töötab korrektselt, kui keskkonna temperatuur jääb tabelis toodud vahemikku. Seadme klass on märgitud koos üldise informatsiooniga seadme nimiandmeplaadile.

Kirjeldus	Klass	Ümbritseva temperatuuri vahemik °C	Suhteline niiskus
Laiendatud mõõdukas	SN	+10 kuni +32	≤ 75%
Mõõdukas	N	+16 kuni +32	
Subtroopiline	ST	+16 kuni +38	
Troopiline	T	+16 kuni +43	

-  • Ärge paigaldage seadet ruumi, kus temperatuur võib langeda alla 5 °C, kuna see võib põhjustada seadme ebakorrektselt töötamist või tõrkeid!

- Peale seadme paigaldust peab selle toitejuhtme pistikule olema ligipääs!
- Ärge paigutage seadet kuumust eraldavate seadmete lähedusse, nagu näiteks pliit, ahi, radiاتور või veekeetja ning samuti mitte otsesesse päikesevalgusesse. Seade peab asuma vähemalt 3 cm kaugusel elektri- või gaasipliidist ning vähemalt 30 cm kaugusel õli- või tahkekütte ahjust. Kui vahemaa soojusallika ja seadme vahel on väiksem, siis paigaldage isolatsioonipaneel.

Märkus: Asetage seade piisavalt suurde ruumi. Seal peab olema vähemalt 1 m³ vaba ruumi iga 8 grammi jahutusaine kohta. Jahutusaine kogus on märgitud seadme sees olevale nimiandmeplaadile.

- Kui seade integreeritakse köögimööblisse, peab seal olema vähemalt 200 cm² vaba ruumi piisava õhuringluse tagamiseks. Seadme ülaservas on õhu väljumisavad, seetõttu püüdke õhu väljumisavasid mitte kinni katta. Selle nõude eiramine võib põhjustada seadme kahjustumist.

Märkus.

Seadme paigaldamisel kõrvuti köögikappidega tuleb iga seade integreerida eraldi kappi.

Lisaks tuleks hankida kondenseerumisvastane teeninduskomplekt koos toitejuhtmega, mille abil saab komplekti vooluvõrguga ühendada. Kondenseerumisvastase teeninduskomplekti ühendamiseks on vaja täiendavat pistikupesast.

Ohutuse tagamiseks võib teeninduskomplekti paigaldada ainult volitatud tehnik!

SEADME ÜHENDAMINE

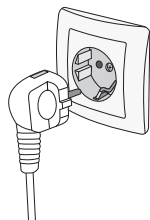

- Kasutage seadme vooluvõrku ühendamiseks toitejuhet. Seinakontakt peab olema maandatud. Nimipinge ja sagedus on märgitud koos seadme üldandmetega nimiandmeplaadile.
- Seade peab olema maandatud ja ühendatud vooluvõrku vastavalt kehtivatele nõuetele ja eeskirjadele. Seade on kaitstud lühiajaliste nimipinge kõrvalekallete eest, kuid mitte rohkem kui +/- 6%.

UKSE AVAMISSUUNA MUUTMINE JA KÖÖGIMÖÖBLISSE INTGREERIMINE

Seadme ukse ava muutmist ja seadme paigutamist kappi on kirjeldatud eraldi paigaldusjuhistes, mis on koos kasutusjuhendiga kotis.

SEADME KIRJELDUS

Seadme lisatarvikud võivad vastavalt seadme mudelile olla erinevad.

Toode sisaldab energiatõhususe klassi valgusallikat (F).

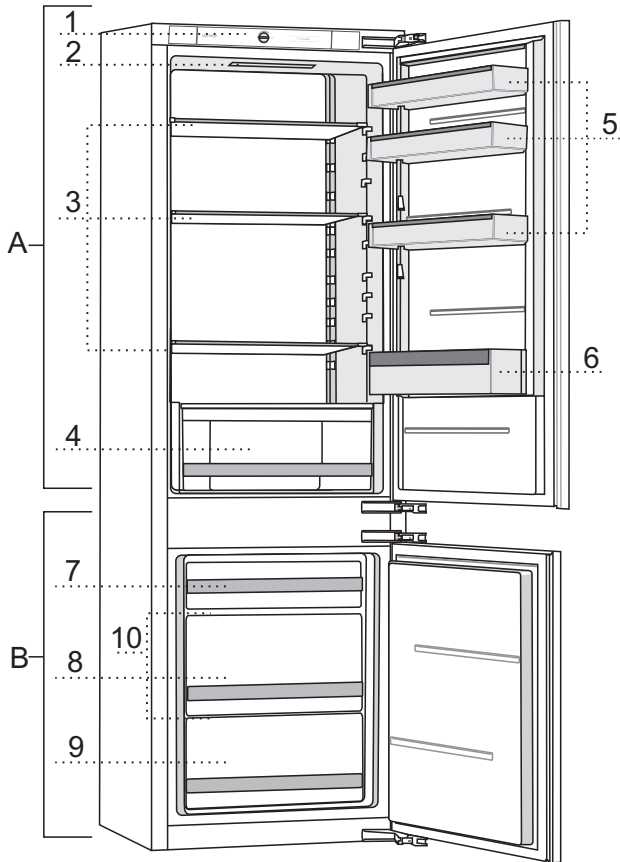

A Külmik

- 1 Juhtseade
- 2 LED valgustus
- 3 Klaasriiulid
- 4 Puu- ja juurviljasahtel koos niiskusetaseme reguleerimisega*
- 5 Alumine ukseriul
- 6 Pudeliriiv

B Sügavkülmik

- 7 Ülemine külmutus- ja säilitusahtel
- 8 Sügav SpaceBox sahtel külmutamiseks ja säilitamiseks
- 9 Alumine säilitusahtel
- 10 Klaasriiulid

* Ainult osadel mudelitel

SEADME KASUTAMINE

JUHTSEADE 1

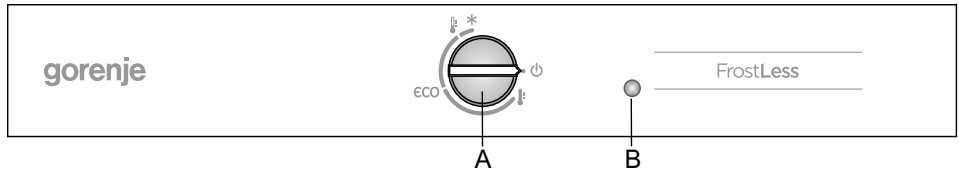

A Temperatuuri seadistamine ja sisse/välja nupp

Kasutage ketast seadme sisse ja välja lülitamiseks, temperatuuri reguleerimiseks ja funktsioonide ECO ja intensiivne külmutamine (kiirkülmutamine) juhtimiseks.

B Valgustuse sisse/välja lülitamise nupp

Valgustus lülitub automaatselt tööle, kui avate külmiku ukse ja kustub selle sulgemisel.

SEADME SISSE/VÄLJA LÜLITAMINE

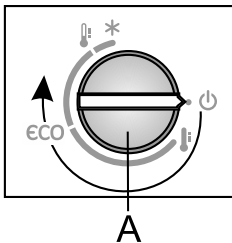

Sisse lülitamine: Seadme sisse lülitamiseks: keerake **A** ketast päripäeva.

Välja lülitamine Keerake ketast **A** vastupäeva kuni nool on kohakuti sümboliga  Hoiatus: seade on endiselt voolu all (st seadmes on endiselt elektrivool).



SEADME TEMPERATUURI REGULEERIMINE



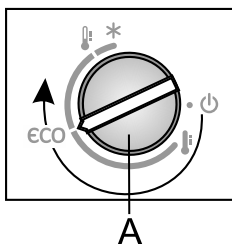

- Peale seadme töölelülitamist, läheb mõned tunnid, et saavutada seadistatud temperatuur. Ärge asetage külmikusse ühtegi toiduainet enne, kui temperatuur on langenud vajalikule tasemele.

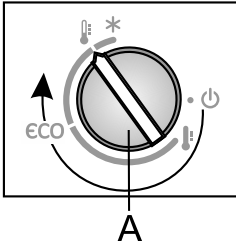

- Soovitud temperatuuri reguleerimiseks keerake ketast **A** päripäeva.
- Soovituslik **A** ketta seadistuseks on öko asend (vt joonist).
- Keskkonna temperatuuri muutumine mõjutab ka temperatuuri seadme sees. Reguleerige vastavalt seadistust

A kettal. Asend  suunas tähendab madalamat temperatuuri seadmes (külmem). Seadistus  suunas tähendab kõrgemat temperatuuri seadmes (soojem).



Kui temperatuur ruumis, kuhu seade paigutatud on alla 16 °C, siis soovitame seadistada **A** ketas asendisse .

INTENSIIVNE JAHUTAMINE JA KÜLMUTAMINE

- Soovitame kasutada seda seadistust 24 tundi enne seadme puhastamist või suurema toidukoguse seadmesse asetamist. Selle funktsiooni aktiveerimine kindlustab, et toit jahutatakse või külmutatakse kiiremini, mis aitab paremini säilitada vitamiine, mineraale, toitaineid ja maitset, samuti aitab hoida toitu kauem värskena.

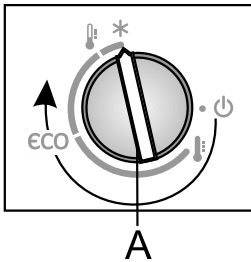

- **Intensiivse jahutamise ja külmutamise sisse lülitamine:** Keerake **A** ketas asendisse .
- Kui intensiivse jahutamise/külmutamise funktsioon on aktiveeritud, võib temperatuur olla madalam nii külmiku kui sügavkülmiku sektsioonis.

- Ajal kui intensiivne jahutamine/külmutamine on aktiveeritud, töötab seade maksimaalsel võimsusel. Sellel ajal võib seadme töötamise müra olla veidi tugevam.
- Peale intensiivse jahutamise/külmutamise lõppu keerake ketas **A** tagasi soovitud asendisse.

Kui seda funktsiooni ei deaktiveerita käsitsi, siis lülitatakse see automaatselt umbes kahe päeva pärast. Taastatakse viimasena seadistatud temperatuur.

JUHTSEADE 2

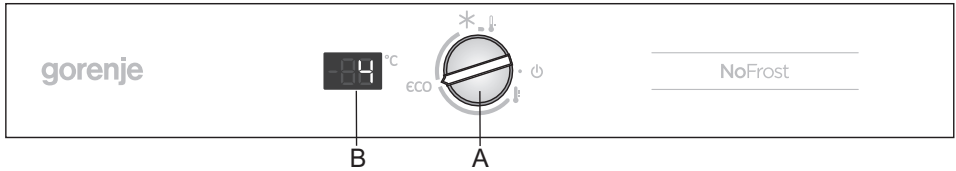

A Temperatuuri seadistamine ja sisse/välja nupp

Kasutage ketast seadme sisse ja välja lülitamiseks, temperatuuri reguleerimiseks ja funktsioonide ECO ja intensiivne külmutamine (kiirkülmutamine) juhtimiseks.

B Temperatuuri näidik

See näitab hetkel külmiku sektsiooni seadistatud temperatuuri.

SEADME SISSE/VÄLJA LÜLITAMINE

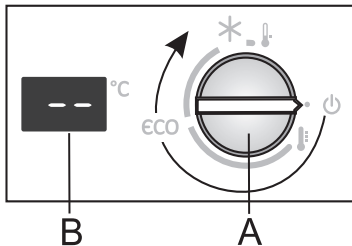

Sisse lülitamine: Seadme sisse lülitamiseks: keerake **A** ketast päripäeva.

Välja lülitamine: Keerake ketast **A** vastupäeva kuni nool on kohakuti sümboliga  (Hoiatus: seade on endiselt voolu all (st seadmes on endiselt elektrivool)).

SEADME TEMPERAATUURI REGULEERIMINE

- i** Peale seadme töölelülitamist, läheb mõned tunnid, et saavutada seadistatud temperatuur. Ärge asetage külmikusse ühtegi toiduainet enne, kui temperatuur on langenud vajalikule tasemele.

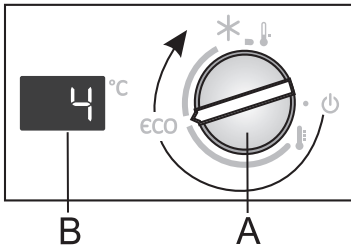

- Soovitud temperatuuri reguleerimiseks keerake ketast **A** päripäeva.
- Soovituslik **A** ketta seadistus öko asend (vt joonist).
- Selle seadistusega on temperatuur külmiku sektsioonis umbes 4 °C ja sügavkülmiku sektsioonis on temperatuur umbes -18 °C.

- Keskkonna temperatuuri muutumine mõjutab ka temperatuuri seadme sees. Reguleerige vastavalt seadistust **A** kettal. Asend suunas ↓ tähendab seadmes madalamat temperatuuri (jahedam). Seadistus ↑ suunas tähendab kõrgemat temperatuuri seadmes (soojem).

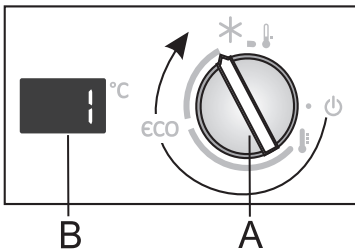

- Kui temperatuur ruumis, kuhu seade paigutatud on alla 16 °C, siis soovime seadistada **A** ketta asendisse nagu on näidatud joonisel.

INTENSIIVNE JAHUTAMINE JA KÜLMUTAMINE

- Soovitame kasutada seda seadistust 24 tundi enne seadme puhastamist või suurema toidukoguse seadmesse asetamist. Selle funktsiooni aktiveerimine kindlustab, et toit jahutatakse või külmutatakse kiiremini, mis aitab paremini säilitada vitamiine, mineraale, toitaineid ja maitset, samuti aitab hoida toitu kauem värskena.

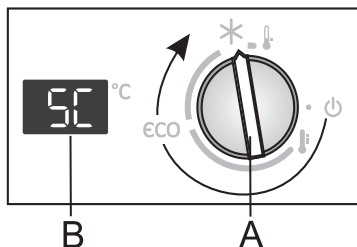

- **Intensiivse jahutamise ja külmutamise sisse lülitamine:** Keerake **A** ketas asendisse *****.

- Kui intensiivse jahutamise/külmutamise funktsioon on aktiveeritud, võib temperatuur olla madalam nii külmiku kui sügavkülmiku sektsioonis.
- Kui intensiivne jahutamine ja külmutamise funktsioon on aktiivne, on **B** näidikule kuvatud **»SC«**.

- Ajal kui intensiivne jahutamine/külmutamine on aktiveeritud, töötab seade maksimaalsel võimsusel. Sellel ajal võib seadme töötamise müra olla veidi tugevam.
- Peale intensiivse jahutamise/külmutamise lõppu keerake ketas **A** tagasi soovitud asendisse.

Kui seda funktsiooni ei deaktiveerita käsitsi, siis lülitatakse see automaatselt umbes kahe päeva pärast. Taastatakse viimasena seadistatud temperatuur (viimati määratud seadistus kuvatakse näidikule **B**, kuid nupp on endiselt asendis *****).

KÜLMIKU AVATUD UKSE INDIKAATOR

Kui külmiku uks on avatud üle 2 minuti, hakkab LED lamp vilkuma. Vilkumise lõpetamiseks sulgege uks.

SEADME SISETARVIKUD

(* TARVIKUD SÕLTUVAD MUDELIST)

RIIUL

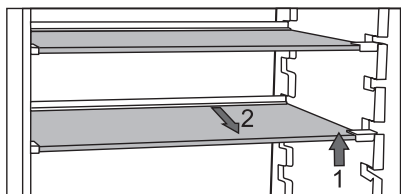

- Tühje riiuleid on võimalik juhikude abil ümber paigutada ilma, et oleks vaja neid külmikust välja võtta. Et paigaldada riiul erinevale kõrgusele/juhikule, selleks tõstke esiosa, hoides seda tagaosast ja liigutage kõrgemale või madalamale. Et võtta riiul külmikust välja, selleks tõstke esiosa, hoides samas tagaosast ja tõmmake see seadmest välja. Säilitage kiiresti riknevaid toiduaineid riiuli tagaosas, kus on temperatuur madalaim.

TRAASTREST PUDELITELE*

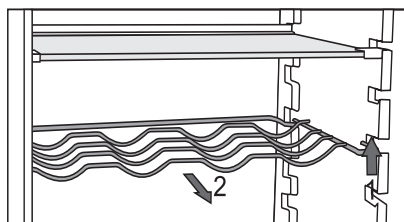

- Osad mudelid on varustatud traadist pudelirestiga. See on varustatud kaitsega juhusliku välja tõmbamise eest. Seda on võimalik välja tõmmata ainult tühjana. Resti välja tõmbamiseks tõstke seda kergelt esiosast ja tõmmake enda poole. Asetage pudelirest nii, et pudelitel pikkus ei takistaks ust korrektselt sulgemast.

Restile võib maksimaalselt asetada üheksa 0,75 liitrist pudelit või kogukaaluga 13 kilogrammi - vt seadme sees paremal pool olevalt etiketilt.

- Pudelirestile võib samuti asetada konserve (piki- või ristipidi).

PUU- JA JUURVILJASAHTEL KOOS NIISKUSETASEME KONTROLLIGA*



- Külmiku alumine sahtel on ette nähtud puu- ja juurvilja säilitamiseks. See tagab niiskuse ja hoiab toidu kuivamast. Sahtlisse on integreeritud niiskuse regulaator, mis võimaldab seadistada niiskuse taset.

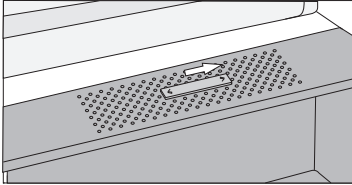

Liuguri asend paremal: sulgeb ventilatsiooniavad, suurem niiskuse tase sahtlis

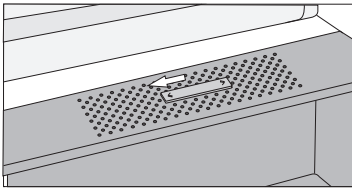

Liuguri asend vasakul: avab ventilatsiooniavad, väiksem niiskuse tase sahtlis

Kui märkate klaasi riuli alumisele küljele kogunevaid veetilkasid, siis avage ventilatsiooniavad ja pühkige riuli kuivaks (vt ptk TÕRKEOTSING).

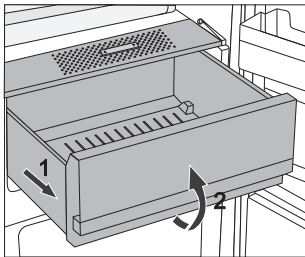

- Tõmmake sahtel välja:
 - Tõmmake sahtlit nii kaugele, kui see tuleb. Seejärel tõstke sahtli esiosa ja tõmmake see täiesti välja.

KÜLMIKU UKSE SISEKÜLG

Külmiku ukse siseküljele paigutatud riiulid on ette nähtud juustu, või, munade, jogurti ja väiksemate pakendite, tuubide, konserve jms säilitamiseks. Alumine riiul on ette nähtud pudelitele.

REGULEERITAVAD UKSERIIULID

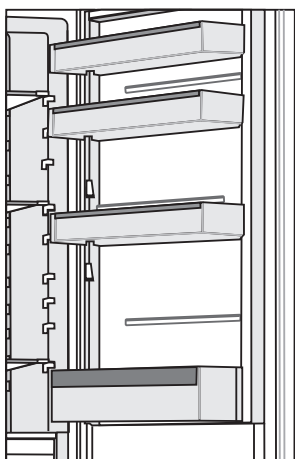

Külmiku ukse siseküljele paigutatud riiulid on ette nähtud juustu, või, munade, jogurti ja väiksemate pakendite, tuubide, konserve jms säilitamiseks.

Igale ukseriiulile võib panna kuni 5 kg.

MUNA- / JÄÄREST*

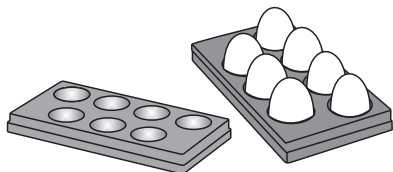

- Kui alust kasutatakse munarestina, siis asetage see otse ukseriiuli põhja.
- Kui kasutatakse jäärestina, täitke see veega ja asetage sügavkülmikusse horisontaalasendis.

VENTILAATOR*

- Ventilaator aitab ühtlasemalt jaotada temperatuuri ja kiiremat jahutamist ning vähendab härmatise (või kondensaadi) akumuleerumist säilituspindadele.
- Me soovime lülitada ventilaator tööle lisafunktsioonina järgmistel juhtudel:
 - kui toatemperatuur on kõrge (üle 30 °C);
 - kui niiskuse tase on kõrge või kui niiskus (või kondensaat) akumuleerub riiulitele;
 - kui asetate seadmesse suure koguse toitu (kiirkülmutamine).

Märkus: Kui ventilaator on aktiveeritud, suureneb energiatarve, külmikus temperatuur langetatakse ja selle tulemusena muutub ka sügavkülmiku temperatuur.

Et säilitada külmikus sama temperatuur nagu enne ventilaatori aktiveerimist, soovime pöörata **A** nuppu kergelt **↓** suunas. Temperatuuri reguleerimine külmikus mõjutab otseselt sügavkülmiku temperatuuri.

ÕHU IONISAATOR (IonAir)*

- Täiustatud ventilatsioonisüsteem koos dünaamilise jahutamisega jaotab ioniseeritud õhu ja tasakaalustab temperatuuri kogu külmikus. Ekstra negatiivsete ionidega rikastatud õhk imiteerib loodusliku mikrokliimat, mis hoiab toitu kauem värskena. Veelgi enam, mistahes tüüpi toitu võib asetada igale riiulile, kuna külmikus puuduvad temperatuuri erinevused.
- Õhu ionisaatori sisse ja välja lülitamiseks kasutage ventilaatori korpusel olevat lülitit.

Ventilaatori ja ionisaatori sisse ja välja lülitamine

Sees =  Väljas = **0**

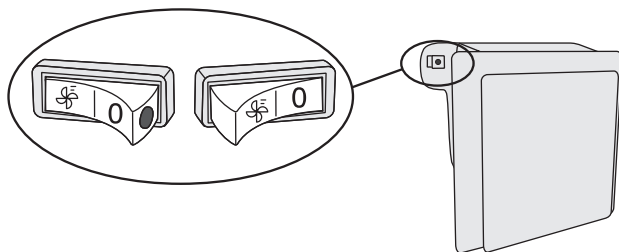

Kui ventilaator on sisse lülitatud, põleb lülitil punane täpp.

SOOVITUSLIK TOIDU PAIGUTAMINE SEADMES

Külmiku sektsioonid:

- **ülemine osa:** konservid, leib, vein, kondiitritooted jne.
- **keskmine osa:** piimatooted, valmistoidud, magustoidud, mahlad, õlu, jne.
- **Puu- ja juurvilja sahtel:** värsked puu- ja juurviljad, salatid, kartulid, sibulad, küüslauk, tomatid, hapukapsas, naerid jne.



Külmiku siseukse sektsioonid:

- **ülemine/keskmine riiul:** munad, või, juust jne.
- **alumine ukseriil:** joogid, konservid, pudelid

i **Ärge säilitage** puuvilju (banaane, ananasse, papaiat, tsitruselisi) ja tundlike köögivilju (suvikõrvitsaid, kabatšokke, kurke, paprikaid, tomateid ja kartuleid) külmikus madalatel temperatuuridel.

Sügavkülmik:

- külmutamine, külmutatud toidu säilitamine (vt peatükki Külmutamine ja külmutatud toidu säilitamine).

i **Ärge säilitage sügavkülmikus:** lehtsalatit, mune, õunu, pirne, viinamarju, virsikuid, jogurtit, hapupiima, hapukoort ja majoneesi.

TOIDU SÄILITAMINE KÜLMIKUS

OLULISED HOIATUSED TOIDU SÄILITAMISEL



Seadme korrektne kasutamine, asjakohane pakendamine, õige temperatuuri hoidmine ja hügieenistandardite järgimine mõjutab oluliselt toiduainete säilitamise kvaliteeti.

Järgige pakendil märgitud toidu aegumiskuupäevi.

Külmikus säilitatavat toitu tuleks hoida suletud pakendites või sobivas pakendis, et vältida selle lõhna ja niiskuse eraldumist või vastu võtmist.

Ärge hoidke külmikus kergestisüttivaid, lenduvaid ja plahvatusohtlikke aineid.

Suure alkoholisisaldusega pudelid peavad olema tihedalt suletud ja ladustatud püstiasendis.

Mõned orgaanilised lahused, eeterlikud õlid sidruni- ja apelsinikoores, või happes jms võivad pikaajalise kokkupuute korral kahjustada plastpindu, põhjustades nende materjalide kahjustusi ja enneaegset vananemist.

Ebameeldiv lõhn hoiatab seadme puhtuse puudumise või riknenud toiduainete eest (vt peatükk Seadme puhastamine).

Kui lahkute kodust pikemaks ajaks, eemaldage külmikust kergesti riknevad ained.

VÄLTIDA TOIDU SAASTUMIST

Toidu saastumise vältimiseks järgige järgmisi juhiseid.

- Ukse lahtijätmine pikaks ajaks võib oluliselt tõsta temperatuuri seadme sektsioonides.
- Toiduga kokkupuutuvaid pindu ja ligipääsetavaid äravoolusüsteeme tuleb regulaarselt puhastada.
- Toorest liha ja kala tuleb külmikus hoida sobivates anumates, et need ei puutuks muud toiduga kokku ja et neist ei tilguks muule toidule vedelikke.
- Kui külmutusseade jäetakse pikemaks ajaks tühjalts seisma, siis lülitage see välja, sulatage üles, puhastage, kuivatage ja jätke uks avatuks, et seadmesse ei tekiks hallitust.

TOIDU SÄILITAMINE

TOIDU TÜÜP	Optimaalne säilitus-temperatuur (°C)	Optimaalne niiskuse tase säilitamisel (%)	Ligikaudne säilitusaeg
Sealiha	-1 kuni 4	95	3 päeva
Veiseliha	0 kuni 4	95	kuni 3 nädalat
Lambaliha	0 kuni 4	95	14 päeva
Kanaliha	0 kuni 4	95	3 päeva
Kala	0 kuni 4	95	3 kuni 10 päeva
Mereannid	0 kuni 4	95	2 päeva
Hakkliha	1,5	95	16 nädalat
Piimatooted (jogurt, hapukoor, või, pehme juust, määrejuust jne)	2 kuni 4	95	7 kuni 10 päeva
Peet	0	95	3 kuni 5 kuud
Brokkoli	0	95-100	10 kuni 14 päeva
Värske kapsas	0	98-100	3 kuni 6 nädalat
Porgandid	0	98-100	4 kuni 5 kuud
Lehtsalat	0	95-100	2 kuni 3 nädalat
Küüslauk	0	65-70	6 kuni 7 kuud
Nuikapsas	0	98-100	2 kuni 3 kuud
Brüsselikapsas	0	90-95	3 kuni 5 nädalat
Hiina kapsas	0	95-100	2 kuni 3 kuud
Kapsas, hiline	0	98-100	3 kuni 4 kuud
Porgandid	0	95-100	2 nädalat
Lillkapsas	0	95-98	2 kuni 4 nädalat
Seller	0	98-100	2 kuni 3 kuud
Lehtpeet	0	95-100	10 kuni 14 päeva
Redised	0	95-100	2 kuni 4 nädalat
Maid, magus	0	95-98	5 kuni 8 päeva

TOIDU TÜÜP	Optimaalne säilitus-temperatuur (°C)	Optimaalne niiskuse tase säilitamisel (%)	Ligikaudne säilitusaeg
Porrulauk	0	95-100	2 kuni 3 kuud
Seened	0	95	3 kuni 4 päeva
Petersell	0	95-100	2 kuni 3 päeva
Pastinaak	0	98-100	4 kuni 6 kuud
Taliredis	0	95-100	2 kuni 4 kuud
Mädarõigas	0	98-100	10 kuni 12 kuud
Lillkapsas	0 kuni 2	90-95	2 kuni 4 nädalat
Sibulad	0 kuni 2	65-70	6 kuni 7 kuud
Spargel	0 kuni 2	95-100	2 kuni 3 nädalat
Herned, rohelised	0 kuni 2	95-98	1 kuni 2 nädalat
Juurviljad, tükeldatud	0 kuni 2	90-95	kuni 5 päeva
Brüsselikapsas	0 kuni 2	90-95	1 kuni 2 nädalat
Karusmarjad	0 kuni 2	90-95	3 kuni 4 nädalat
Kurk	4 kuni 10	95	10 kuni 14 päeva
Kartulid	7 kuni 10	90-95	kuni 9 kuud
Avokaado, valmimata	7 kuni 10	85-95	kuni 6 nädalat
Paprikad	7 kuni 10	90-95	2 kuni 3 nädalat
Tomatid	10 kuni 12	85-90	4 kuni 7 päeva
Oad, seemned	< 15	40-50	6 kuni 10 kuud
Pirnid	-3	90-95	2 kuni 7 kuud
Aprikoosid	-1	90-95	1 kuni 3 nädalat
Maasikad	0	90-95	3 kuni 7 päeva
Vaarikad	0 kuni 2	90-95	2 kuni 3 päeva
Sõstrad	0 kuni 2	90-95	1 kuni 4 nädalat
Mustikad	0 kuni 2	90-95	14 päeva
Kirsid	0 kuni 2	90-95	2 kuni 3 nädalat
Viinamarjad	0 kuni 2	85	2 kuni 8 nädalat
Kiivid, küpsed	0 kuni 2	90-95	1 kuni 3 kuud
Virsikud	0 kuni 2	90-95	2 kuni 4 nädalat

TOIDU TÜÜP	Optimaalne säilitus-temperatuur (°C)	Optimaalne niiskuse tase säilitamisel (%)	Ligikaudne säilitusaeg
Kirsid	0 kuni 2	90-95	2 kuni 3 nädalat
Kiivid, valmimata	0 kuni 2	90-95	2 kuni 6 kuud
Nektariinid	0 kuni 2	90-95	1 kuni 3 nädalat
Apelsinid	0 kuni 2	90-95	2 kuni 4 nädalat
Hurmaa	0 kuni 2	90-95	2 kuni 3 kuud
Ploomid	0 kuni 2	90-95	2 kuni 5 nädalat
Puuvili, tükeldatud	0 kuni 2	90-95	kuni 10 päeva
Õunad	0 kuni 4	90-95	1 kuni 12 kuud
Melonid	4	90-95	15 päeva
Apelsinid	4 kuni 7	90-95	2 kuni 4 nädalat
Tangeriinid	5 kuni 8	90-95	2 kuni 4 nädalat
Mango	10 kuni 13	85-95	2 kuni 3 nädalat
Melonid	10 kuni 13	85-95	1 kuni 2 nädalat
Ananassid	10 kuni 13	85-95	2 kuni 4 nädalat
Sidrunid	11 kuni 13	90-95	2 kuni 3 nädalat
Arbuus	12 kuni 15	85-95	1 kuni 3 nädalat
Banaanid, küpsed	13 kuni 16	85-95	3 päeva
Greip	13 kuni 16	90-95	1 kuni 3 nädalat

TOIDU SÄILITAMINE KÜLMIKUS

FreshZone SAHTEL

(Ainult osadel mudelitel)

FreshZone sektsioonis säilivad toiduained kauem värskena kui tavapärasel külmikus, säilitades rohkem maitset ja toitaineid.

Niiskuse ja kaalu kadu väheneb ning seetõttu säilivad puu- ja köögiviljad kauem värsked ja naturaalsena. Optimaalse tulemuse saamiseks, peab sahtel olema täielikult suletud.

- Toidu ostmisel jälgige, et see on värsked, kuna see määrab toidu kvaliteedi, samuti selle, kaua toit külmikus säilib.
- Hoidke toitu suletud konteinerites või sobivates pakendites, et vältida lõhna eraldumist või selle vastuvõtmist.
- Võtke toit 30 kuni 60 minutit enne kasutamist külmikust välja, et selle aroom ja maitse täiustuksid toatemperatuuril.
- Toidud, mis on tundlikud madalate temperatuuride suhtes ja ei sobi **FreshZone** sahtlis hoidmiseks, on järgmised: ananassid, Avokaado, banaanid, oliivid, kartulid, baklažaanid, kurgid, oad, paprikad, melonid, arbuusid, kõrvitsad, suvikõrvitsad, kabatšokid jne.

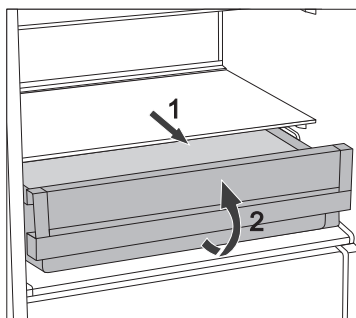

- Sahtli eemaldamiseks:
 - Tõmmake sahtel nii kaugele, kui see tuleb.
 - Seejärel tõstke esiosa ja tõmmake sahtel tervenisti välja.

KÜLMUTAMINE JA KÜLMUTATUD TOIDU SÄILITAMINE

KÜLMUTAMISE PROTSEDUUR



Maksimaalne värske toidu kogus, mida saate korraga panna seadmesse, on toodud seadme nimiandmeplaadil. Kui asetate seadmesse korraga suurema koguse külmutamiseks ettenähtud toiduaineid, siis halveneb külmutamise kvaliteet; samuti halveneb juba külmutatud toidu kvaliteet.

- Et võtta kasutusele kogu sügavkülmiku maht, siis eemaldage kõik sahtlid. Asetage toit sahtlitesse ja sügavkülmiku põhjale. A+++ energiklassiga NoFrost seadmete puhul jätke alumine sahtel seadmesse.
- Aktiveerige Super Külmutamise funktsioon 24 tundi enne värske toiduainete külmutamist.
 - Keerake **A** ketas asendisse ✱.

Peale seda perioodi asetage toiduained ühtlase kihina külmutamiseks ettenähtud sahtlitesse.

Hoolitsege, et värsked toiduained ei puutuks kokku toiduainetega, mis on juba külmutatud.

- Väiksemate toidukoguste (1-2 kg) külmutamise korral pole Super Külmutamise funktsiooni aktiveerimine vajalik.
- 24 tunni pärast võite toitu paigutada teistesse sügavkülmiku sahtlitesse ja vajadusel korrata külmutusprotsessi.
- Kui külmutusprotsess on lõppenud, keerake **A** ketas tagasi soovitud seadistusele.

Kui ketast pole käsitsi välja lülitatud, lülitatakse intensiivne jahutus umbes kahe päeva pärast välja. Seadme taastatakse viimasena seadistatud temperatuur.

OLULISED HOIATUSED KÜLMUTAMISEL



Alati kasutage sügavkülmikut külmutamiseks sobivate toiduainete külmutamiseks.

Alati kasutage värskeid ja kvaliteetseid toiduaineid.

Valige toiduainele kõige sobivam pakend ja pakendage korrektselt.

Kontrollige, et pakend on õhu- ja veekindel, et toit ei saaks kuivada ega kaotada oma vitamiine.

Märkige toiduaine tüüp, kogus ja külmutamise kuupäev pakendile.

Oluline on toit võimalikult kiirelt külmutada. Seetõttu soovime kasutada väiksemaid pakendeid. Jahutage toit enne külmutamist.

TÖÖSTUSLIKULT KÜLMUTATUD TOIDU SÄILITAMINE

- Kui säilitate ja kasutate külmutatud toitu, siis järgige tootjapoolseid juhiseid. Pakendile on märgitud temperatuur ja kõlblikkusaeg.
- Valige ainult kahjustamata pakendis toitu, mida hoitakse sügavkülmikus temperatuuril -18°C või madalamal.
- Ärge ostke härmatisega kaetud toitu, kuna see näitab, et see on osaliselt sulatanud mitu korda ja et see on madalama kvaliteediga.
- Kaitske oma toitu sulamise eest transportimisel. Temperatuuri tõusu korral on säilitusaeg lühem ja kvaliteet halveneb.

KÜLMUTATUD TOIDU SÄILITUSAEG

SOOVITUSLIK SÄILITUSAEG SÜGAVKÜLMIKUS

Toidu tüüp	Aeg
puuvili, veiseliha	10 kuni 12 kuud
köögivil, vasikaliha, linnuliha	8 kuni 10 kuud
Ulukiliha	6 kuni 8 kuud
Sealiha	4 kuni 6 kuud
tükeldatud liha või hakkliha	4 kuud
kondiitritooteid, valmistoidud	3 kuud
rupskid	2 kuud
suitsuvorst, rasvane kala	1 kuu

KÜLMUTATUD TOIDU SULATAMINE

Toidu külmutamine ei tapa mikroorganisme. Kui toit on sulatatud või sulanud, taasaktiveeritakse bakterid ja toit rikneb kiiresti. Kasutage osaliselt või täielikult sulanud toit ära võimalikult kiiresti.

Toidu osaline sulamine vähendab toidu toiteväärtust, eriti puu- ja juurviljade ning valmisloitude puhul.

SEADME SULATAMINE

KÜLMIKU AUTOMAATNE SULATAMINE

Külmik ei vaja sulatamist, sest tagumise siseseina jää sulab automaatselt. Ajal kui kompressori ei tööta, sulab kogu akumuleerunud jää. Tilgad voolavad külmiku tagaseinas olevasse avasse, mis asub kompressori kohal olevasse salve, kust need aurustuvad.

Veenduge, et külmiku tagaseinas asuvad avad pole kunagi blokeeritud toiduga või muu objektiga.

Kui külmiku sisemisele tagaseinale on tekkinud härmatise kiht (3-5 mm), lülitage seade välja ja sulgege see käsitsi.

TAVALISE KÜLMIKU SULATAMINE

- Sulatage külmik, kui sellesse on tekkinu umbes 3-5 mm härmatise- või jääkiht.
- 24 tundi enne sulatamist aktiveerige toidu külmutamiseks ka külmumisfunktsioon (vt lõiku Külmutamise protseduur).

Pärast seda ajavahemikku eemaldage toit sügavkülmast ja kaitske seda sulamise eest.

- Lülitage seade välja (vt peatükk Seadme sisse/väljalülitamine) ja eemaldage toitejuhe vooluvõrgust.
- Ärge kasutage härmatise eemaldamiseks nuga ega ühtki muud teravat eset, kuna nii võite kahjustada jahutussüsteemi.
- Ärge kasutage härmatise eemaldamiseks nuga ega ühtki muud teravat eset, kuna nii võite kahjustada jahutussüsteemi.
- Sulatusprotsessi kiirendamiseks asetage klaasriiulile pott kuuma veega.
- Puhastage ja kuivatage seadme interjööri (vt peatükki Seadme puhastamine).

JÄÄVABA SEADME SULATAMINE

- Jäävaba (NO FROST) sügavkülmik sulatakse automaatselt. Seadme seintele juhuslikult tekkinud härmatis kaob automaatselt.
- Jää või härmatise tekkimine sügavkülmikus on põhjustatud seadme ebanormaalselt kasutamisest (ust on avatud liiga tihti ja/või liiga kaua, üks ei ole korralikult suletud jne). Sellisel juhul eemaldage seade vooluvõrgust, võtke toit sügavkülmast ja kaitske seda sulamise eest. Puhastage ja kuivatage sügavkülmiku interjööri. Enne külmutatud toidu tagasipanemist sügavkülmikusse lülitage seade sisse ja valige soovitud seadistus.

SEADME PUHASTAMINE



Enne puhastamist ühendage seade vooluvõrgust lahti - lülitage seade välja (vt peatükk Seadme lülitamine sisse/välja) ja eemaldage toitejuhe seinakontaktist.

- Pindade puhastamiseks kasutage **pehmet lappi**. Puhastusvahendid, mis sisaldavad **abrasiivseid aineid, happeid või lahusteid, ei sobi puhastamiseks, kuna need võivad pinda kahjustada.**

Puhastage seadme **väliskorpus** veega või pehme nõudepesuaine lahusega. Lakiga kaetud ja alumiiniumpindu võib puhastada leige veega, millele on lisatud natuke pesuainet. Lubatud on kasutada madala alkoholisisaldusega puhastusvahendeid (nt aknapesuained). Ärge kasutage plastmaterjalide puhastamiseks puhastusvahendeid, mis sisaldavad alkoholi.



Seadme sisemust saab puhastada leige veega, millele on lisatud natuke **äädikat**.



- Ärge peske seadme sisetarvikuid nõudepesumasinas, kuna need võivad kahjustuda.

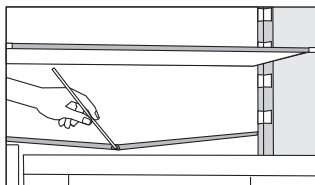

- Kanal ja ava sulatusvee väljavooluks asuvad külmiku interjööri jahutuspaneeli all. Ärge blokeerige kanalit ja ava. Kontrollige neid sageli ja vajadusel puhastage (nt plastikust kõrrega).
- 3-5 mm jää- või härmatisekiht suurendab energiakulu. Seetõttu tuleb see regulaarselt eemaldada (ei kehti NoFrost sügavkülmikute kohta). Ärge kasutage mingeid teravaid esemeid, lahusteid ega aerosoole.

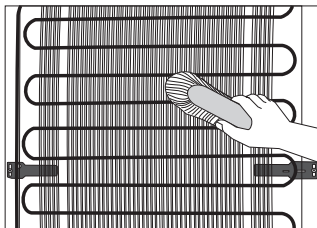

- (Välimisele) tagaseinale paigaldatud **kondensaator** peab alati olema puhas, puhas tolmust või mustusest, mis tekivad köögisuitsust või -aurudest. Puhastage tolm aeg-ajalt pehme mittemetallilise pintsliga või tolmuimejaga.
- Peale puhastamist lülitage seade tööle ja asetage toit sisse tagasi.

TÕRKEOTSING

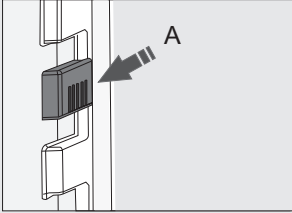
Probleem:	Põhjus või lahendus:
Seade on ühendatud vooluvõrku, kuid see ei tööta.	<ul style="list-style-type: none">• Kontrollige, et vooluvõrgus on pinge ja kas seade on sisse lülitatud.
Jahutussüsteem töötab pidevalt pikka aega järjest: 	<ul style="list-style-type: none">• Liiga kõrge keskkonna temperatuur.• Ust on avatud liiga sageli või liiga kaua.• Uks pole korrektselt suletud (mingid osakesed tihendi vahel, viltune uks, vigastatud tihend jms).• Korruga on seadmesse asetatud suur kogus toitu.• Külmiiku (A) andur on värske toiduga blokeeritud. Veenduge, et õhk saaks anduri ümber vabalt liikuda (ainult osadel mudelitel).• Ebapiisav kompressori jahutus. Kontrollige, et seadme taga oleks piisav õhuringlus ja puhastage kondensaator.
Külmiiku sisemisele tagaseinale ülemäärane jää kogunemine võib tuleneda järgnevast:	<ul style="list-style-type: none">• Ust on avatud liiga sageli või liiga kaua.• Külmiikusse on asetatud sooja toitu.• Toit või toidupakendid on vastu külmiiku tagaseina.• Halb ukse tihendus.• Kui tihend on must või vigastatud, siis puhastage või vahetage see.
Jää- või härmatisekihi tekkimine sügavkülmiikusse võib tuleneda järgnevast:	<ul style="list-style-type: none">• Ust on avatud liiga sageli või liiga kaua.• Uks pole korrektselt suletud.• Halb ukse tihendus.• Kui tihend on must või vigastatud, siis puhastage või vahetage see.
Kondensaator (niiskus) on sahtlite kohal riulitel.	<ul style="list-style-type: none">• See on mõõduv nähtus, mida ei saa täielikult kõrge temperatuuri ja niiskuse juures ära hoida. See kaob, kui temperatuur ja niiskuse tase normaliseeritakse. Soovitame sagedamini puhastada sahtlid ja vajadusel niiskusetilgad ära pühkida.• Avage niiskuse reguleerimise liugur.• Pange toit kottidesse või muusse pakendisse, mis on hästi tihendatud.

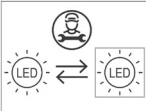
Probleem:	Põhjus või lahendus:
Vett tilgub/lekib külmikust:	<ul style="list-style-type: none"> • Vee väljavooluava on ummistunud või vesi tilgub kanalist mööda. • Puhastage ummistunud ava, kasutades selleks näiteks plastikust kõrt. • Kui on tekkinud paks härmatisekiht, siis sulatage seade käsitsi (vt lõiku Seadme sulatamine)
Ust on raske avada:	<ul style="list-style-type: none"> • Kui proovite avada sügavkülmiku ust kohe peale selle sulgemist, on seda raske teha. Ukse avamisel väljub seadmest veidi külma õhku ja see asendatakse keskkonnast sooja õhuga. Kui see õhk on jahtunud, tekib negatiivne rõhk, mis tekitab ukse avamisel probleeme. Mõne minuti pärast olukord normaliseerub ja ust on taas kerge avada.
LED valgustus ei tööta. 	<ul style="list-style-type: none"> • Kui LED lamp ei põle, siis kutsuge hooldustehnik. • Ärge püüdke LED lampi iseseisvalt vahetada, kuna on oht puutuda kokku kõrgepingega!

Kui ülaltoodud näpunäited ei lahenda teie probleemi, helistage lähimasse volitatud teeninduskeskusesse ja teatage seadme siseküljel olevale nimiandmeplaadile märgitud seadme tüüp, mudel ja seerianumber.

TEAVE SEADME MÜRA KOHTA

Külmiku/sügavkülmiku jahutamiseks on võimalik kasutada jahutussüsteemi, mis sisaldab ka kompressorit (ja mõnel seadme mudelil ventilaatorit), mis tekitab müra. Müra tase sõltub seadme paigaldamisest, nõuetekohasest kasutamisest ja seadme vanusest.

- **Pärast seadme ühendamist toitevõrguga** võib kompressori töö või vedeliku voolamise heli olla mõnevõrra valjem. See pole märk seadme talitlushäirest ja see ei mõjuta seadme kasulikku eluiga. Aja jooksul võib seadme töötamise heli muutuda mõnevõrra vaiksemaks.
- Mõnikord võib seadme töötamise ajal ilmned **ebaharilik või vali müra**, see on enamasti ebaõige paigaldamise tulemus:
 - Seade peab olema paigaldatud tasasele ja kindlale alusele.
 - Seade ei tohi puutuda kokku seinaga või külgneva mööbliga.
 - Veenduge, et seadme sisetarvikud oleksid kindlalt oma kohal ja et müra ei oleks põhjustatud üksteise kõrvale asetatud purkide, pudelite või muude anumate kokku puutumisest.
- Jahutussüsteemi suurema töökoormuse tõttu, kui ust avatakse sagedamini või pikemat aega, kui korraga on seadmesse asetatud suur kogus värsket toitu või intensiivse külmutus- või jahutusfunktsioonide aktiveerimisel, võib seade ajutiselt tekitada rohkem müra.

SÄILITAME ÕIGUSE MUUDATUSTELE, MIS EI MÕJUTA SEADME FUNKTSIONAALSUST.

COMBI BI540 ESS



681307

et (06-22)