

KZ

# КЕПТИРУ МАШИНАСЫН ПАЙДАЛАНУ ЖӨНІНДЕГІ ТОЛЫҚ НҰСҚАУЛЫҚ

**gorenje**

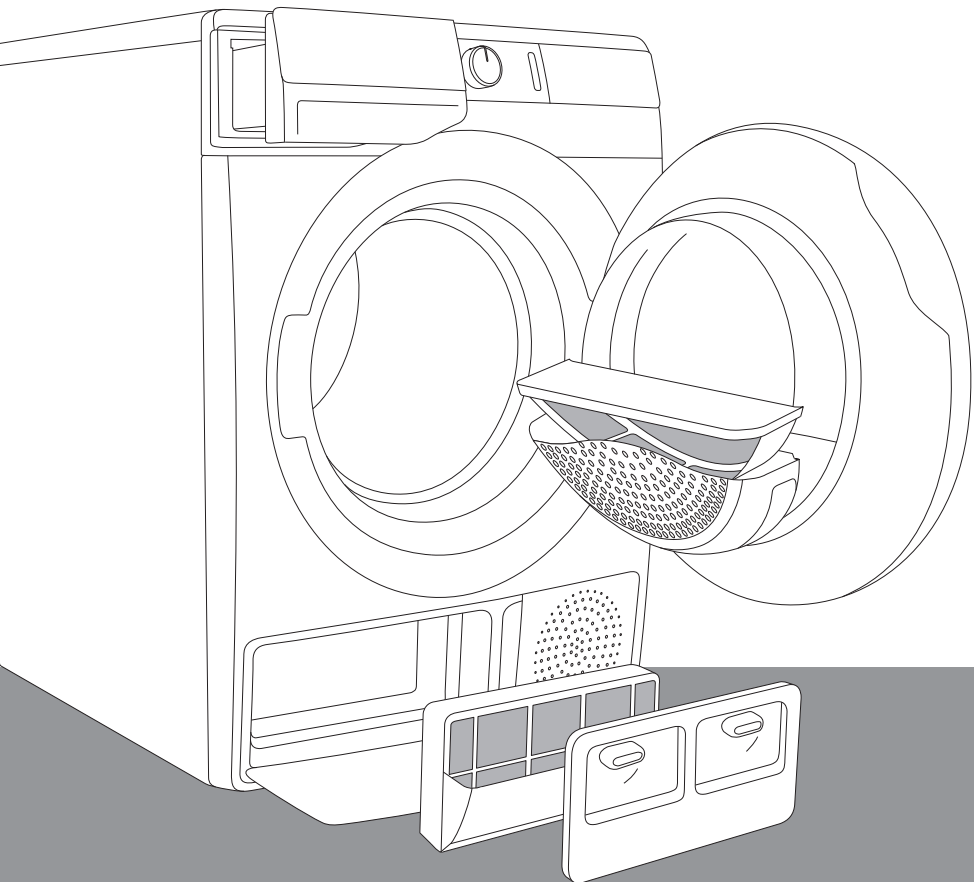

Заманауи өмір оқиғалар мен істерге толы. Біз киім-кешектерге күтім жасаудың еш қиындық тудырмауын қадағалаймыз. Жаңа **WaveActive** кептіру машиналарында қолданылатын киім-кешектерге күтім жасау саласындағы инновациялық технологиялар мен ең жаңа жетістіктер күн сайынғы үй жұмысын жеңілдетеді. **WaveActive** технологиясы кез келген матаға күтім жасауды қамтамасыз етеді және қыртыстың пайда болуын азайтады. Біздің кептіру машиналарымыз қоршаған ортаға зиян келтірмейді және электр энергиясын барынша үнемді шығындайды.

Кептіру машиналары тұрмыста заттаңбаларында кептіру машиналарында кептіруге болатындығы көрсетілген мата бұйымдарды кептіру үшін қолданылады.

Нұсқаулықта келесілерді білдіретін символдар қолданылады:



Ақпарат, кеңес, көмек немесе ұсыныс



Қауіп туралы ескерту



Электр тогынан зақым алу қауіпі туралы ескерту



Ыстық бет туралы ескерту



Өрт қауіпі туралы ескерту



Нұсқаулықты мұқият оқып шығыңыз!

# МАЗМҰНЫ

<b>4 ҚАУІПСІЗДІК ШАРАЛАРЫ</b> ..... <b>12 КЕПТИРУ МАШИНАСЫНЫҢ СИПАТТАМАСЫ</b> 13 Техникалық деректер 14 Басқару панелі	<b>КІРІСПЕ</b>
<b>16 ОРНАТУ ЖӘНЕ ЖАЛҒАУ</b> 16 Бөлмені таңдау 19 Аяқтарды реттеу 20 Конденсациялаған суды бұру 21 Электр желісіне жалғау 22 Жылжыту және қайта тасымалдау ..... <b>23 АЛҒАШ КЕПТИРУ АЛДЫНДА</b>	<b>ЖҰМЫСҚА ДАЙЫНДАУ</b>
<b>24 ҚАДАМДАП КЕПТИРУ (1-6)</b> 24 1-қадам: Бұйымның заттаңбаларын тексеріңіз 25 2-қадам: Киім-кешекті дайындау 29 3-қадам: Бағдарламаны таңдау 32 4-қадам: Қосымша функциялар 37 5-қадам: Бағдарламаны іске қосу 37 6-қадам: Бағдарламаның соңы ..... <b>38 БАҒДАРЛАМАНЫ ТОҚТАТУ ЖӘНЕ ӨЗГЕРТУ</b> ..... <b>40 ТАЗАЛАУ ЖӘНЕ ҚЫЗМЕТ КӨРСЕТУ</b> 41 Түкті тор сүзгіні тазалау 42 Жылу сорғысының сүзгісін тазалау 43 Жылу сорғысын тазалау 44 Конденсатқа арналған ыдыстағы суды ағызу 45 Машинаны сыртынан тазалау	<b>ҚАДАМДАП КЕПТИРУ</b>  <b>ТАЗАЛАУ ЖӘНЕ ҚЫЗМЕТ КӨРСЕТУ</b>
<b>46 АҚАУЛЫҚТАРДЫ ЖОЮ</b> 46 Не істеу керек ...? 47 Қателер мен ақаулықтар кестесі 50 Сервистік қызмет көрсету ..... <b>51 КЕПТИРУ ЖӘНЕ КЕПТИРУ МАШИНАСЫН ҚОЛДАНУ КЕЗІНДЕ ҮНЕМДЕУ ТУРАЛЫ ҰСЫНЫСТАР</b> <b>52 КӨДЕГЕ ЖАРАТУ</b> <b>53 ШЫҒЫН ПАРАМЕТРЛЕРІ КЕСТЕСІ</b>	<b>АҚАУЛЫҚТАРДЫ ЖОЮ</b>  <b>ҚОСЫМША АҚПАРАТ</b>

# ҚАУІПСІЗДІК ШАРАЛАРЫ



**Кептіру машинасын қолданар алдында міндетті түрде пайдалану жөніндегі нұсқаулықты оқып шығыңыз!**

**Егер пайдалану жөніндегі нұсқаулықты оқымасаңыз және түсінбесеңіз, аспапты қолданбаңыз.**

**Пайдалану жөніндегі нұсқаулық кептіру машинасының түрлі типтері/модельдері үшін дайындалған, сондықтан аспабыңызда жоқ функциялар мен жабдықтардан тұруы мүмкін.**

**Пайдалану жөніндегі нұсқауларды орындамау және аспапты дұрыс қолданбау жарақат алуға, аспаптың және киім-кешектің бүлінуіне алып келуі мүмкін. Пайдалану жөніндегі нұсқаулықты кептіру машинасына жақын жерде ұстаңыз.**

**Пайдалану жөніндегі нұсқаулықты біздің интернет сайтымыздан таба аласыз: [www.gorenje.com](http://www.gorenje.com).**

**Кептіру машинасы тек тұрмыстық қолдануға ғана арналған. Аспапты кәсіби немесе коммерциялық мақсаттарда қолданған жағдайда, яғни әдеттегі тұрмыстық қолдану деңгейінен асып кететін пайдалану кезінде немесе аспапты тұтынушы болып табылмайтын тұлға қолданған жағдайда кепілді мерзім қолданыстағы заңнамада анықталған минималды кепілді мерзімге тең.**

Gorenje кептіру машинасын дұрыс орнату және сумен қамтуға және электр энергиясына жалғау бойынша нұсқауларды орындаңыз («ОРНАТУ ЖӘНЕ ЖАЛҒАУ» бөлімін қараңыз).

Жөндеу мен техникалық қызмет көрсету техникалық қауіпсіздікке байланысты және білікті мамандар ғана орындауы тиіс. Кәсіби емес жөндеу жазатайым жағдайға немесе аспаптың бұзылуына алып келуі мүмкін.

Қауіпсіздік мақсатында **бүлінген байланыстыру кабелін** ауыстыруды тек білікті немесе авторлық құқығы бар маман ғана орындай алады.

**Электр желісіне алғаш жалғар алдында аспапты 2 сағатқа бөлме температурасында қойыңыз.**

Кептіру машинасын кір жуу машинасына орнатуды кемінде екі адам жүргізу тиіс.

Кептіру машинасын электр желісіне ұзартқыш кабель көмегімен жалғауға болмайды.

Аспапты электр ұстараға немесе шаш кептіретін фенге арналған розеткаға қоспаңыз.

Аспапты электр энергиясына сыртқы сәндіру құрылғысы, мысалы, таймер арқылы, сонымен қатар жеткізу электр энергиясын жиі өшіретін электр желісіне жалғауға болмайды.

Жөндеу және қызмет көрсету үшін авторлық құқығы бар өндірушілердің қосалқы бөлшектері ғана қолданылуы тиіс.

Кепілдік аспапты дұрыс жалғамау және дұрыс қолданбау, сонымен қатар авторлық құқығы жоқ тұлғалардың сервистік қызмет көрсетуі нәтижесінде туындаған ақауларға жауап бермейді, Осы ақауларды жою бойынша шығындарды тұтынушы төлейді.

Аспап жиынтығында ұсынылатын шлангтарды қолданыңыз.

Кептіру машинасын +10° және +25°С аралығындағы температурадағы жақсы желдетілетін бөлмеге орнатыңыз.

Машина тегіс, тұрақты және берік (бетон) бетке орнатылуы тиіс.

Аспапты жабылып қалуы мүмкін есіктің артына, ысырмалы есіктің артына, сонымен қатар ашу бағыты аспап есігін ашу бағытына қарама-қарсы есіктің артына орнатуға болмайды. Аспапты бөлмеге орнатуды кептіру машинасын міндетті кедергісіз ашуды есепке ала отырып жүргізген жөн.

Кептіру машинасының бұру саңылауларын бітемеңіз.

Кептіру машинасын қалың, ұзын түктері бар кілемге орнатуға болмайды, өйткені бұл ауа айналымына кедергі келтіреді.

**Кептіру машинасы орнатылған бөлмелердегі ауада шаң болмауы тиіс. Кептіру машинасы орнатылған бөлме ашық оты бар газ аспаптарынан (камин) берілетін газдың жиналып қалуының алдын алу үшін жақсы желдетілуі тиіс.**

Аспаптың айналасына шаң мен талшықтардың жиналмауын қадағалаңыз.

Аспапты қабырғаға және жиһазға тығыз орналастыруға болмайды.

Орнатқаннан кейін машинаны 24 сағат қоспаңыз. Тасымалдау және жөндеу кезінде машинаны қажет болса сол жағына (алдынан қарағанда) қисайтып қоюға болады.

Жуылмаған киімдерді кептіру машинасында кептіруге тыйым салынады.

Тағамдық май, ацетон, спирт, мұнай өнімдері, дақ кетіргіш, скипидар, балауыз және балауызды кетіруге арналған құрал дақтары бар киім-кешектерді (кептіру машинасында кептіретін алдында) кір жуу машинасында кір жуу құралы қосылған ыстық сумен жуып алу қажет.

Кептіру машинасында көбік-резеңкеден, латекстен жасалған бұйымдарды, душ пен бассейнге арналған құлақшындарды, поролон толтырмасы бар бұйымдарды немесе киімдерді кептіруге тыйым салынады.

Киім-кешекке арналған кондиционерлерді және осы сияқты құралдарды қолдану кезінде оларды өндірушілердің нұсқауларын орындаңыз.

 Кептіруді бастамас бұрын киім-кешектердегі тез тұтанатын заттарды, мысалы, сіріңке мен оттықтарды алып тастаңыз.

Конденсатты шығаруға арналған шланг бітелген жағдайда кептіру машинасының жұмысы тоқтайды («БАҒДАРЛАМАНЫ ТОҚТАТУ ЖӘНЕ ӨЗГЕРТУ/ Конденсатқа арналған толық сыйымдылық» бөлімін қараңыз).

Аспапты жылжытар немесе оны қыс мезгілінде жылытылмайтын бөлмеге сақтауға қояр алдында конденсатқа арналған ыдыстағы суды төгіңіз.

**Әр кептіруден кейін кептіру машинасының сүзгілерін тазалаңыз.** Егер сүзгілерді ағытып алған болсаңыз, кептірер алдында оларды міндетті түрде орнына орнатыңыз.

**Кептіру машинасын бүлдіруі мүмкін еріткіштер мен тазалау құралдарын қолданбаңыз** (тазалау құралын өндірушінің нұсқауларын орындаңыз).

**Конденсатқа арналған ыдысқа химиялық заттар мен хош иістендіргіштерді қосуға тыйым салынады** («КЕПТІРУ МАШИНАСЫНЫҢ СИПАТТАМАСЫ»), «Конденсатқа арналған ыдыстағы суды ағызу» бөлімдерін қараңыз).

**Кептіру аяқталғаннан кейін байланыстыру кабелінің ашасын розеткадан ажыратыңыз.**

**Ауаны қыздыру үшін кептіру машинасына жылу сорғысы орнатылған.**

**Жылу сорғысы компрессор мен жылу алмасқыштан тұрады.** Кептіру машинасын қосқан соң компрессор жұмысының (сұйықтық шуы) немесе аққан хладагенттің дыбысы күшеюі мүмкін. Бұл ақау емес және аспаптың қызмет ету мерзіміне әсер етпейді. Уақыт өткен сайын бұл шу бәсеңдейді.



Аспапты физикалық және психикалық қабілеттері шектелген адамдарға (балаларды қоса), сонымен қатар оны қолдану үшін жеткілікті тәжірибесі мен білімі жоқ адамдарға олардың қауіпсіздігі үшін жауап беретін тұлға аспапты қолдануды үйреткен жағдайда ғана қолдануға рұқсат етіледі.

**Кепілдік шығын материалдарына**, түс реңдеріндегі болмашы айырмашылықтарға, аспаптың ескіруі салдарынан оның жұмыс жасауына әсер етпейтін шу деңгейінің артуына және аспаптың жұмысына және қауіпсіздігіне әсер етпейтін аспап бөлшектерінің сыртқы түріндегі ақауларға таратылмайды.

## **БАЛАЛАРДЫҢ ҚАУІПСІЗДІГІ**

**Балаларға аспаппен ойнауға рұқсат етпеңіз.**

Балалар мен үй жануарларының кептіру машинасының барабанына кірмеуін қадағалаңыз.

Аспап есігін жауып, бағдарламаны іске қоспас бұрын барабанда киім-кешектен басқа ешнәрсенің жоқтығын тексеріңіз (мысалы, балалар барабанға кіріп, есікті ішінен жауып алуы мүмкін).

**Балаларды қорғайтын блоктауты қосыңыз.** «4-қадам: ҚОСЫМША ФУНКЦИЯЛАР/Балаларды қорғайтын блоктау».

**Үш жасқа толмаған балалар кептіру машинасына жақын жүрмеуі тиіс немесе тұрақты бақылауда болуы керек.**

## **Аспап қауіпсіздік саласындағы барлық ескертілген стандарттарға сәйкес келеді.**

Аспапты сегіз жастан асқан балаларға және физикалық, қозғалу және психикалық қабілеттері шектелген адамдарға, сонымен қатар оны қолдану үшін жеткілікті тәжірибесі мен білімі жоқ адамдарға тек тәжірибесі бар адамның қадағалауымен немесе егер олар аспапты қолдануға үйретілген болса және аспапты дұрыс пайдаланбауға байланысты туындауы ықтимал қауіпті түсінген жағдайда ғана осы аспапты қолдануға рұқсат етіледі. Балаларға аспаппен ойнауға рұқсат етпеңіз! Балалар аспапты үлкендердің қадағалауымен ғана тазалай және қызмет көрсете алады!

## **ЫСТЫҚ БЕТ ҚАУІПІ**

Кептірудің жоғары температурасы кезінде есіктер қызады. Күю қауіпі бар! Балалардың есік әйнегіне жақын жерде жүрмеуін қадағалаңыз!

**Кептіру машинасы жұмыс жасаған кезде оның артқы қабырғасы қатты қызады. Осы бөлікке қолыңызды тигізбес бұрын машинаны толықтай суытып алыңыз.**

Егер бағдарламаны орындау кезінде есік ашылса, киім-кешек өте ыстық болуы мүмкін, бұл күюге алып келеді.

Кептіру циклі аяқталмайынша кептіру машинасын тоқтатпаңыз және есікті ашпаңыз. Ал егер кептіруді үзген болсаңыз, киім-кешекті алу кезінде аса сақ болыңыз: күю қауіпі бар! Киім-кешекті машинадан бірден алыңыз және түзетілген күйде салқындатыңыз.

## ҚАУІПСІЗДІК

⚠ Кептіру машинасы тек таза, суда жуылған киім-кешектерді ғана кептіруге арналған. Кептіру машинасында жарылғыш заттарды (мысалы, бензин, трихлорэтилен және т.б.) қолданып тазартылған немесе жуылған киім-кешектерді кептіруге тыйым салынады. Жарылу қауіпі бар!

Машинаны үй жағдайларында химиялық тазалаудан өткен киімдерді кептіру үшін қолдануға **болмайды**.

Кептіру машинасы қызып кеткен жағдайда сөндіру құрылғысымен жабдықталған. Егер температура өте жоғары болса, бұл құрылғы машинаны сөндіреді.

Егер торлы сүзгі тазартылмаса, қызып кету салдарынан қыздырғыш элементті автоматты түрде ажырату іске қосылуы мүмкін. Сүзгіні тазалаңыз, машинаны суытып, қайта іске қосыңыз. Егер машина іске қосылмаса, сервис орталығына хабарласыңыз.

# КЕПТІРУ МАШИНАСЫНЫҢ СИПАТТАМАСЫ

## АЛДЫНАН ҚАРАҒАНДАҒЫ ТҮРІ

- 1 Конденсатқа арналған ыдыс
- 2 ҚОСУ/СӨНДІРУ батырмасы
- 3 Бағдарламаларды ауыстырып қосқыш
- 4 СТАРТ/ҮЗІЛІС батырмасы
- 5 Басқару панелі
- 6 Кептіру машинасының есігі
- 7 Түкті тор сүзгі
- 8 Желдету саңылауы
- 9 Жылу сорғысының сүзгісі
- 10 Зауыттық жапсырма

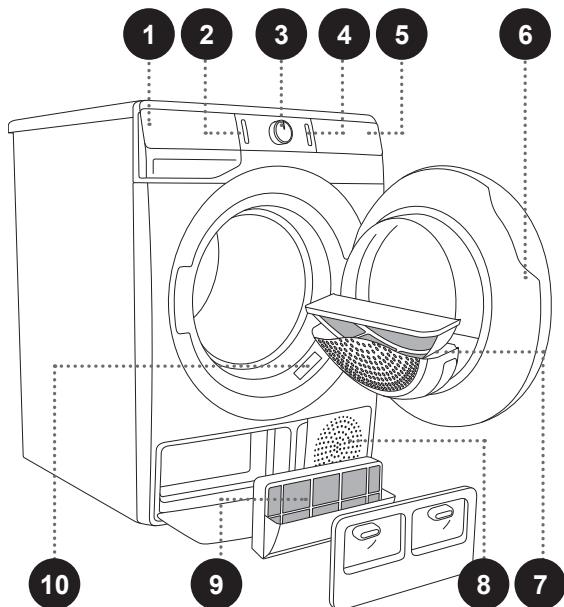

## АРТЫНАН ҚАРАҒАНДАҒЫ ТҮРІ

- 1 Байланыстыратын кабель
- 2 Конденсатқа арналған ағызу шлангасы
- 3 Реттелетін аяқтар

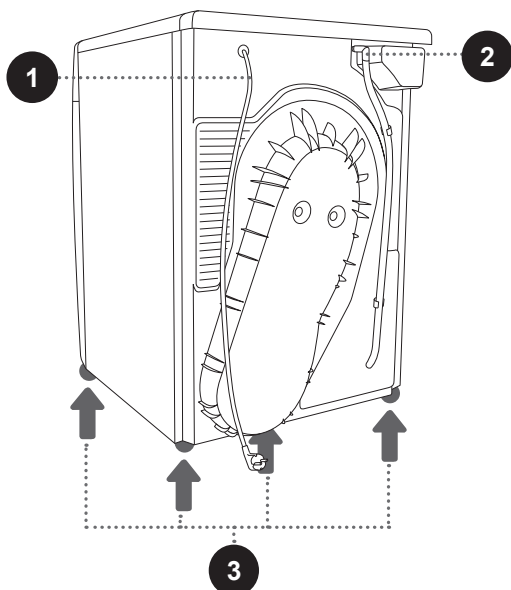

# ТЕХНИКАЛЫҚ ДЕРЕКТЕР

## (МОДЕЛІНЕ БАЙЛАНЫСТЫ)

Негізгі деректері бар зауыттық жапсырма кептіру машинасының алдыңғы қабырғасында жүктеу логінің маңында орналасқан («КЕПТІРУ МАШИНАСЫНЫҢ СИПАТТАМАСЫ» БӨЛІМІН қараңыз).

<b>Ені</b>	600 мм
<b>Биіктігі</b>	850 мм
<b>Кептіру машинасының тереңдігі (a)</b>	625 мм
<b>Есігі жабылған кездегі тереңдігі</b>	653 мм
<b>Есігі ашылған кездегі тереңдігі (b)</b>	1134 мм
<b>Салмағы</b>	XX/YY кг (моделіне байланысты)
<b>Жалғау кернеуі</b>	зауыттық жапсырманы қараңыз
<b>Сақтандырғыш</b>	зауыттық жапсырманы қараңыз
<b>Байланыстыру қуаты</b>	зауыттық жапсырманы қараңыз
<b>Хладагент мөлшері</b>	зауыттық жапсырманы қараңыз
<b>Хладагент типі</b>	R134a/R450a (моделіне байланысты)
<b>Максималды жүктеме</b>	зауыттық жапсырманы қараңыз

### 7 кг

Бұйымда фторланған жылу газдарынан тұрады.

Хладагент типі: R134a

Хладагент мөлшері: 0,18 кг

Жалпы ПГП (GWP): 1430

CO<sub>2</sub> баламасы: 0,257т

Бүтін жүйе.

### 7 кг/8 кг/9 кг

Бұйымда фторланған жылу газдарынан тұрады.

Хладагент типі: R450a



Хладагент мөлшері: 0,33 кг

Жалпы ПГП (GWP): 604

CO<sub>2</sub> баламасы: 0,200 т

Бүтін жүйе.

## Зауыттық жапсырма

<b>gorenje</b>	TYPE: SP15/XXX	MODEL: XXXXXX/X	IPX4
	Art.No.: XXXXXX	Ser.No.: XXXXXXXX	
	220-240 V ~ XX Hz	⊕ XX A	
	Pmax.: XXXX W	RXXXX/XXX kg	
	(X kg)		
			MADE IN SLOVENIA

# БАСҚАРУ ПАНЕЛІ

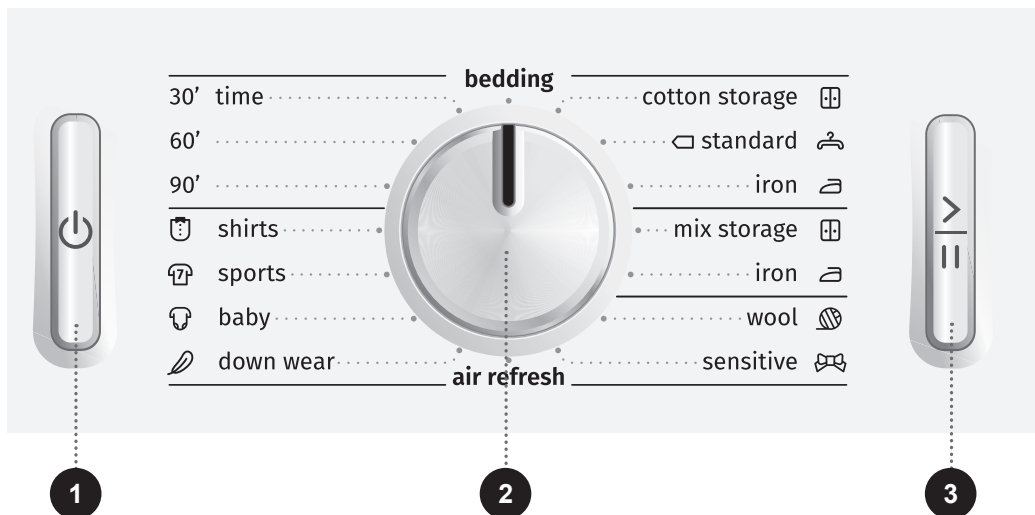

## 1 ҚОСУ/СӨНДІРУ БАТЫРМАСЫ

Кептіру машинасын қосу және сөндіру

## 2 БАҒДАРЛАМАЛАРДЫ АУЫСТЫРЫП ҚОСҚЫШ

## 3 СТАРТ/ҮЗІЛІС БАТЫРМАСЫ

Бағдарламаны іске қосу және тоқтату

Батырмалардың жарықтары: іске қосу және тоқтату кезінде жыпылықтайды, бағдарламаны іске қосқаннан кейін жанады.

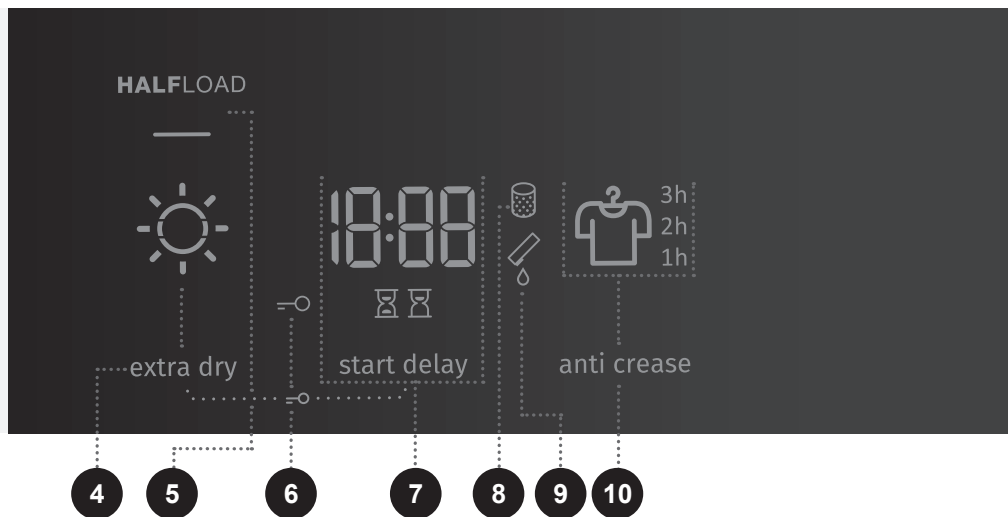

#### 4 EXTRA DRY (КЕПТИРУ ДӘРЕЖЕСІ)

Функцияны таңдаған кезде ☀️ индикаторы жанады.

#### 5 HALFLOAD (ЖАРТЫЛАЙ ЖҮКТЕУ)

#### 6 БАЛАЛАРДЫ ҚОРҒАЙТЫН БЛОКТАУ

индикаторы =○  
Мына 4+7 жайғасымын басыңыз да, 3 секунд бойына ұстап тұрыңыз.

#### 7 START DELAY (СТАРТТЫ КЕЙІНГЕ ҚАЛДЫРУ)

Бағдарламаны кейіннен іске қосуды орнату.

#### 8 СУЗĖІНІ ТАЗАЛАУ

индикаторы 🚰

#### 9 КОНДЕНСАТТЫ АĖІЗУ

индикаторы 💧

#### 10 ANTI CREASE (ҚЫРТЫСТАЛУҒА ҚАРСЫ)

Функцияны таңдаған кезде 🕒 индикаторы және функция ұзақтығының индикаторы жанады.

# ОРНАТУ ЖӘНЕ ЖАЛҒАУ

☼ Барлық қаптамасын алыңыз. Қаптамасын алу кезінде жарақат алмау, сонымен қатар аспапты өткір затпен бүлдіріп алмау үшін аса сақ болыңыз.

## БӨЛМЕНІ ТАҢДАУ

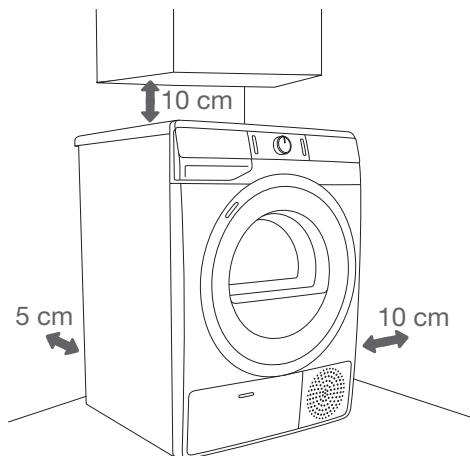

☼ Кептіру машинасын қабырғаға және жиһазға тығыз орналастыруға болмайды. Машинаның оңтайлы жұмыс жасауы үшін суретте көрсетілгендей қабырғадан арақашықтықты сақтаңыз. Минималды арақашықтықты сақтамаған кезде машина қызып кетуі мүмкін.

☼ Артқы қабырғадағы желдету торы және аспаптың алдыңғы қабырғасындағы желдету саңылауы еркін болуы тиіс, оларды бітеуге болмайды.

Кептіру машинасын  $+10^{\circ}$  -  $+25^{\circ}\text{C}$  аралығындағы температурадағы жақсы желдетілетін бөлмеге орнатыңыз. Төмен температура кезінде машинаның жұмыс жасауы аспап ішінде конденсаттың түзілуіне алып келеді. Машинаны температурасы  $0^{\circ}\text{C}$  төмен бөлмеге орнатуға болмайды, өйткені конденсатқа арналған ыдыстағы және сорғыдағы судың қатуы машинаның сынуына алып келуі мүмкін.

Кептіру машинасы жылу шығарады, сондықтан оны кішкене бөлмелерге орнатпаңыз, өйткені бұл кептіру ұзақтығын арттыруға алып келеді.

Бөлмедегі жарық басқару панелі мен дисплейдегі жазбалар мен символдарды қиындықсыз көру үшін айтарлықтай жарық болуы тиіс.



# КЕПТІРУ МАШИНАСЫН ОРНАЛАСТЫРУ

Егер Gorenje кептіру машинаңыздың өлшемдері тиісті (дәл осындай) болса, онда оны Gorenje кір жуу машинасының үстіне арнайы соғы аяқтарды қолданып орнатуға немесе кір жуу машинасының жанына қоюға болады (1 және 3-суреттер).

Егер Gorenje кір жуу машинасы Gorenje кептіру машинасынан кішірек болса, кептіру машинасы үшін арнайы кронштейндер сатып алу қажет болады (2-сурет). Кептіру машинасының сырғып кетуінің алдын алатын сорғы аяқтарды міндетті түрде қолдану керек!

Қосымша жабдықты (егер жиынтығында ұсынылмаса, кептіру машинасына арналған кронштейндер (а) мен сорғы аяқтар (b)) сервис орталығынан алуға болады.

Аспап орнатылатын бет таза әрі тегіс болуы тиіс.

Gorenje кір жуу машинасы оған орнатылған Gorenje кептіру машинасының салмағына шыдауы тиіс («КЕПТІРУ МАШИНАСЫНЫҢ СИПАТТАМАСЫ/Техникалық деректер» бөлімін қараңыз).

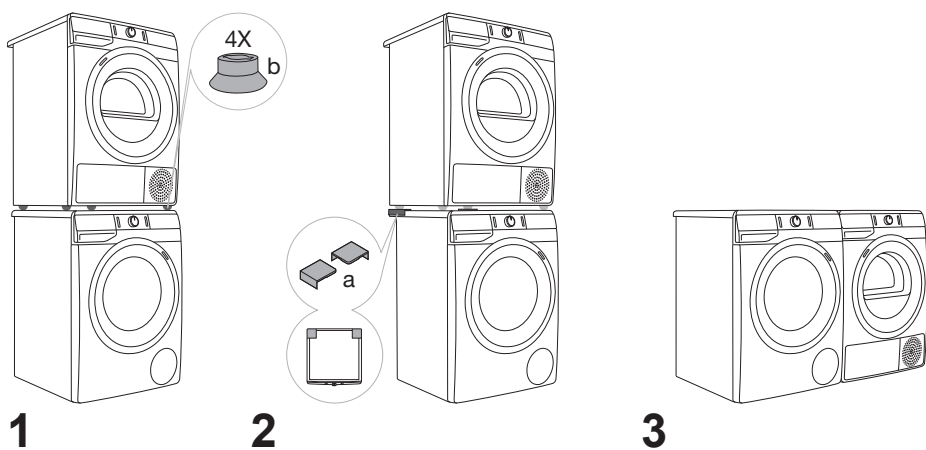

☀ Кептіру машинасын кір жуу машинасына орнатуды кемінде екі адам жүргізу тиіс.

## Кептіру машинасының есігін ашу (үстінен қарағандағы түрі)

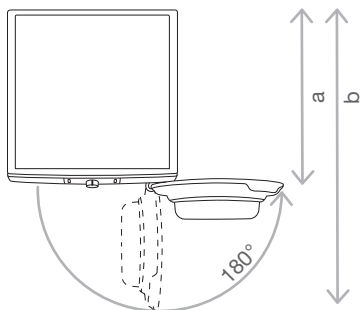

«КЕПТІРУ МАШИНАСЫНЫҢ СИПАТТАМАСЫ/Техникалық деректер» бөлімін қараңыз.

a = 625 мм  
b = 1134 мм

⚠ Аспапты жабылып қалуы мүмкін есіктің артына, ысырмалы есіктің артына, сонымен қатар ашу бағыты аспап есігін ашу бағытына қарама-қарсы есіктің артына орнатуға болмайды. Аспапты бөлмеге орнатуды кептіру машинасын міндетті кедергісіз ашуды есепке ала отырып жүргізген жөн.

⚠ Кептіру машинасын қалың, ұзын түктері бар кілемге орнатуға болмайды, өйткені бұл ауа айналымына кедергі келтіреді.

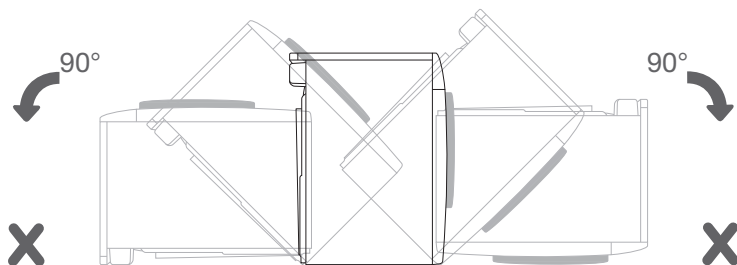
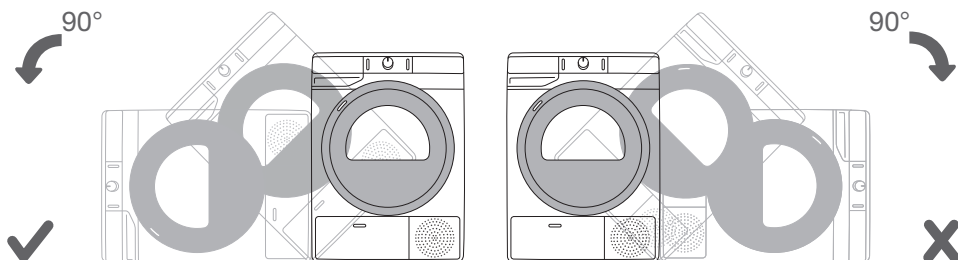

☀ Орнатқаннан кейін машинаны 24 сағат қоспаңыз. Тасымалдау және жөндеу кезінде машинаны қажет болса сол жағына (алдынан қарағанда) қисайтып қоюға болады.

## АЯҚТАРДЫ РЕТТЕУ

Машинаны реттелетін аяқтарды 22 нөмірлі кілтпен бұрау немесе босату арқылы құрылыс деңгейлігі бойынша тек горизонталь қойыңыз. Аяқтар аспапты  $\pm 1$  сантиметрге теңестіруге мүмкіндік береді.

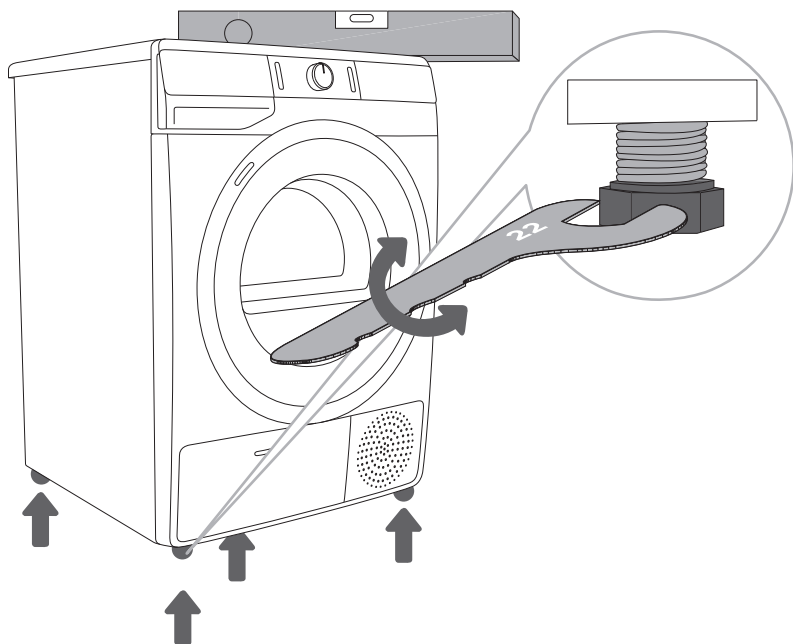

☞ Кептіру машинасы орнатылатын еденнің бетон негізі болуы, машинаның сырғанамауы үшін құрғақ әрі таза болуы тиіс. Сондай-ақ реттелетін аяқтардың негізін тазалау қажет.

☞ Кептіру машинасы тегіс, тұрақты және берік бетке орнатылуы тиіс.

☞ Кептіру машинасының дірілі, жылжып кетуі және қатты дыбыс шығарып жұмыс жасауы дұрыс реттелмеген аяқтардың салдары болуы мүмкін. Аяқтарды дұрыс реттемеу кепілдік нысаны болып табылмайды.

☞ Кейде машина жұмысы кезінде әдеттегіде тыс немесе жоғары дыбысты шу пайда болады, бұл машина жұмысы үшін қалыпты жағдай емес, және ереже бойынша дұрыс орнатпау салдары.

# КОНДЕНСАЦИЯЛАҒАН СУДЫ БҰРУ

Кептіру кезінде түзілетін конденсат конденсатқа арналған ыдысқа жиналады.

Кептіру кезінде индикатор  (9) символы жануы мүмкін, ол конденсатқа арналған ыдыстың толып кеткендігін және ішіндегі суды төгу қажеттігін білдіреді.

Мұның алдын алу үшін аспаптың артқы қабырғасында орналасқан конденсатты ағызуға арналған шлангты су ағызу құбырына жалғау ұсынылады.

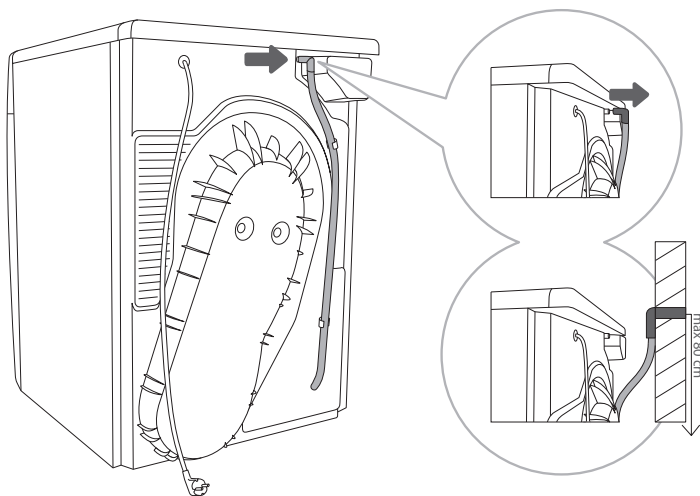

**1** Машинаның артқы қабырғасындағы келте құбырдан шлангты алыңыз (қақпақ астында сол жақта).

**2** Шлангты су ағызу құбырына жалғаңыз. Су ағызу саңылауы еденнен 80 сантиметр биіктікте орналасуы тиіс.

 Егер конденсатты шығаруға арналған шланг ағызу жүйесіне жалғанса немесе раковинаға ағызылса, шлангты жақсылап бекітіңіз, әйтпесе мүліктеріңізге зиян келтіруі мүмкін ағын пайда болуы мүмкін.

 Аспаппен бірге ұсынылатын шлангтарды ғана қолданыңыз.

## ЭЛЕКТР ЖЕЛІСІНЕ ЖАЛҒАУ

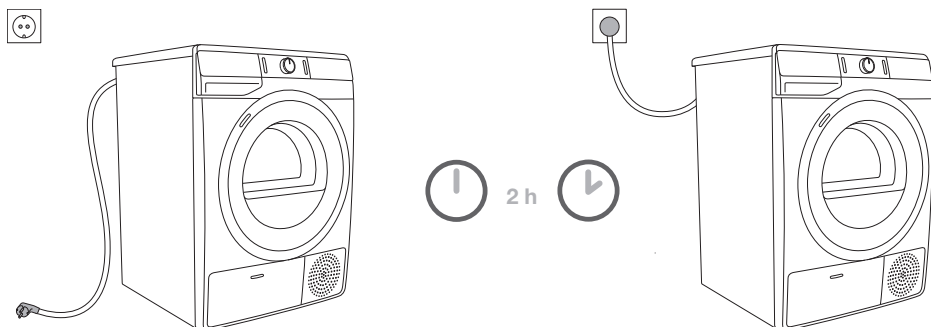

**⚠ Кептіру машинасын электр желісіне алғаш жалғар алдында оны таңдалған жерге орнатып, 2 сағат бөлме температурасына қойыңыз.**

Машина жерге тұйықталған электрлік розеткаға жалғануы тиіс. Машинаны орналастырып, электр желісіне жалғағаннан кейін розеткаға еркін қатынау қамтамасыз етілуі тиіс, Розетка жерге тұйықталуы керек (қолданыстағы ескертпелерге сәйкес).

Сіздің кептіру машинаңыздың техникалық деректері зауыттық жапсырмада көрсетілген («KIP ЖУУ МАШИНАСЫНЫҢ СИПАТТАМАСЫ/Техникалық деректер» бөлімін қараңыз).

**⚠ Найзағай әсері қауіпі салдарынан артық кернеуден қорғау құрылғысын қолдану ұсынылады.**

**⚠ Кептіру машинасын электр желісіне ұзартқыш кабель көмегімен жалғауға болмайды.**

- ⚡ Аспапты электр ұстараға немесе шаш кептіретін фенге арналған розеткаға қоспаңыз.
- ⚡ Жөндеу мен техникалық қызмет көрсету техникалық қауіпсіздікке байланысты және білікті мамандар ғана орындауы тиіс.
- ⚡ Бүлінген байланыстыру кабелін ауыстыруды тек авторлық құқығы бар маман ғана жүргізе алады.

# ЖЫЛЖЫТУ ЖӘНЕ ҚАЙТА ТАСЫМАЛДАУ

Өр кептіруден кейін кептіру машинасында біраз конденсат қалады. Машинаны қосып, кез келген бағдарламаны таңдаңыз және шамамен 30 секундқа қосып қойыңыз. Машина қалған суды айдайды, бұл тасымалдау кезіндегі ықтимал ақаулардың алдын алуға мүмкіндік береді. Горизонталь күйде тасымалдау және жылжыту кезінде машинаны сол жағына қисайтыңыз.

**⚠ Тасымалдаудан кейін электр желісіне жалғар алдында аспапты 2 сағатқа бөлме температурасында қойыңыз. Аспапты орнатуды және жалғауды тек білікті маман ғана орындай алады.**

☼ Егер жылжыту және тасымалдау осы нұсқаулық талаптарын есепке алмай жүзеге асырылатын болса, қосар алдында аспапты 24 сағатқа қойыңыз. Өйтпесе, жылу сорғысы істен шығуы мүмкін, бұл жағдайда кепілдік таратылмайды. Аса сақ болыңыз, салқындату жүйесін бүлдірмеңіз («ОРНАТУ ЖӘНЕ ЖАЛҒАУ/Кептіру машинасын орналастыру» бөлімін қараңыз).

**⚠ Кептіру машинасын жалғар алдында пайдалану жөніндегі нұсқаулықты мұқият оқып шығу қажет. Аспапты дұрыс жалғамау және қолданбау нәтижесінде туындаған ақаулықтарға кепілдік берілмейді.**

☼ Бауды ауыстыруды таңбалы түпнұсқа қосалқы бөлшектері бар авторлық құқығы бар сервис орталығының мамандары ғана жүргізе алады OPTIBELT EPH 1906, арт. 104265; OPTIBELT 8 EPH 1941, арт. 160165; POLY-V 7PH 1956 HUTCHINSON, арт. 562038; HUTCHINSON 8 PHE 1942, арт. 270313 (моделіне байланысты).

# АЛҒАШ КЕПТІРУ АЛДЫНДА

Кептіру машинасының электр желісінен ажыратылғанын тексеріп, есікті өзіңізге қарай тарту арқылы ашыңыз (1 және 2-суреттер).

Алғаш кептірер алдында кептіру машинасының барабанын дымқыл мақта-қағаз матамен және сумен тазалаңыз (3-сурет).

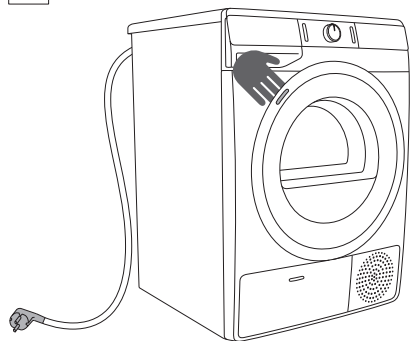

1

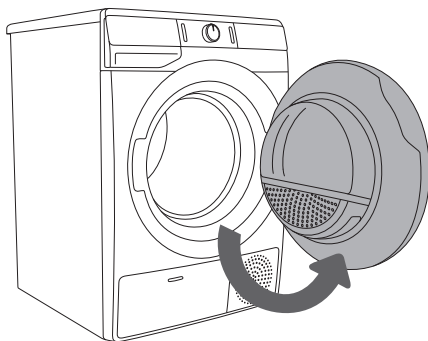

2

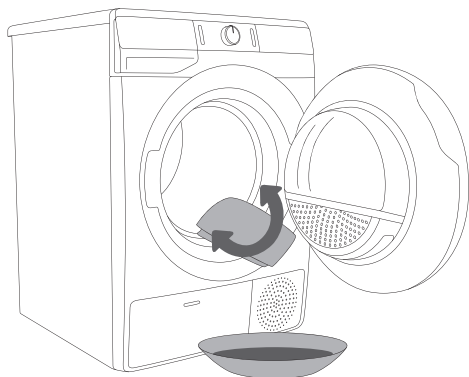



























3

 Кептіру машинасын бүлдіруі мүмкін еріткіштер мен тазалау құралдарын қолданбаңыз (тазалау құралын өндірушінің нұсқауларын орындаңыз).

# ҚАДАМДАП КЕПТІРУ (1-6)

## 1-ҚАДАМ: БҰЙЫМНЫҢ ЗАТТАҢБАЛАРЫН ТЕКСЕРІҢІЗ

<b>Қалыпты жуу; Ұқыпты жуу</b>	90°C-ге дейінгі температурада жуу  	60°C-ге дейінгі температурада жуу  	40°C-ге дейінгі температурада жуу  	30°C-ге дейінгі температурада жуу  	<b>Қолмен жуу</b> 	<b>Жумаңыз</b> 
<b>Ағарту</b>	<b>Салқын суда ағарту</b> 			<b>Ағартпаңыз</b> 		
<b>Химиялық тазалау</b>	<b>Кез келген еріткіш</b> 	<b>Перхлорэтилен R11, R113, керосин</b> 	<b>Керосинде, таза спиртте және R113-те химиялық тазалау</b> 	<b>Химиялық тазалауға тыйым салынады</b> 		
<b>Үтіктеу</b>	<b>200°C-ге дейінгі жоғары температурада үтіктеу</b> 	<b>150°C-ге дейінгі орташа температурада үтіктеу</b> 	<b>110°C-ге дейінгі төмен температурада үтіктеу</b> 	<b>Үтіктемеңіз</b> 		
<b>Кептіру</b>	<b>Горизонталь бетте кептіріңіз</b> 	<b>Ілінген күйде, сықпай кептіріңіз</b>   <b>Ілінген күйде кептіріңіз</b> 	<b>Қалыпты температурада кептіріңіз</b>   <b>Төмен температурада кептіріңіз</b> 	<b>Кептіру машинасында кептірмеңіз</b> 		



## 2-ҚАДАМ: КИІМ-КЕШЕКТІ ДАЙЫНДАУ

1. Киім-кешекті матасының типі мен қалыңдығына байланысты сұрыптаңыз (БАҒДАРЛАМАЛАР КЕСТЕСІН қараңыз)
2. Ілмектер мен сырмақтарды салыңыз, таспаларды байлаңыз, қалталарын теріс айналдырыңыз.
3. Ұқыпты жуу керек киім-кешектерді арнайы қаптарға салыңыз. (Киім-кешекке арналған арнайы қап бөлек сатып алынады).

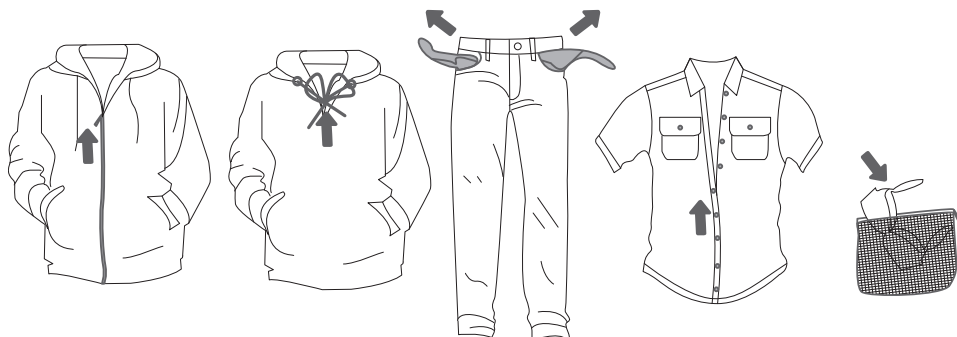

Кептіру барысында түрін өзгертуі мүмкін ерекше матадан тігілген киім-кешектерді кептірмеген жөн. Кептіру машинасында бұйымдар мен материалдардың келесі типтерін бүліну ықтималдығы салдарынан кептіруге болмайды:

- былғары бұйымдар,
- терможапсырмалары және басқа да өңделген материалдары бар бұйымдар,
- ірі ағаш, пластик немесе металл бөлшектері бар бұйымдар,
- жылтырақтары бар киімдер.
- тот басқан металл бөлшектері бар бұйымдар.

## СЕБЕТТЕ КЕПТІРУ (МОДЕЛІНЕ БАЙЛАНЫСТЫ)

☀ Алғаш кептірер алдында барабаннан себетті және барлық қаптама материалдарын алыңыз.

Кептіру арналған себетті тек «Уақыт бойынша кептіру» бағдарламасымен ғана қолдануға болады. Себетті сервис орталығынан сатып алуға болады.

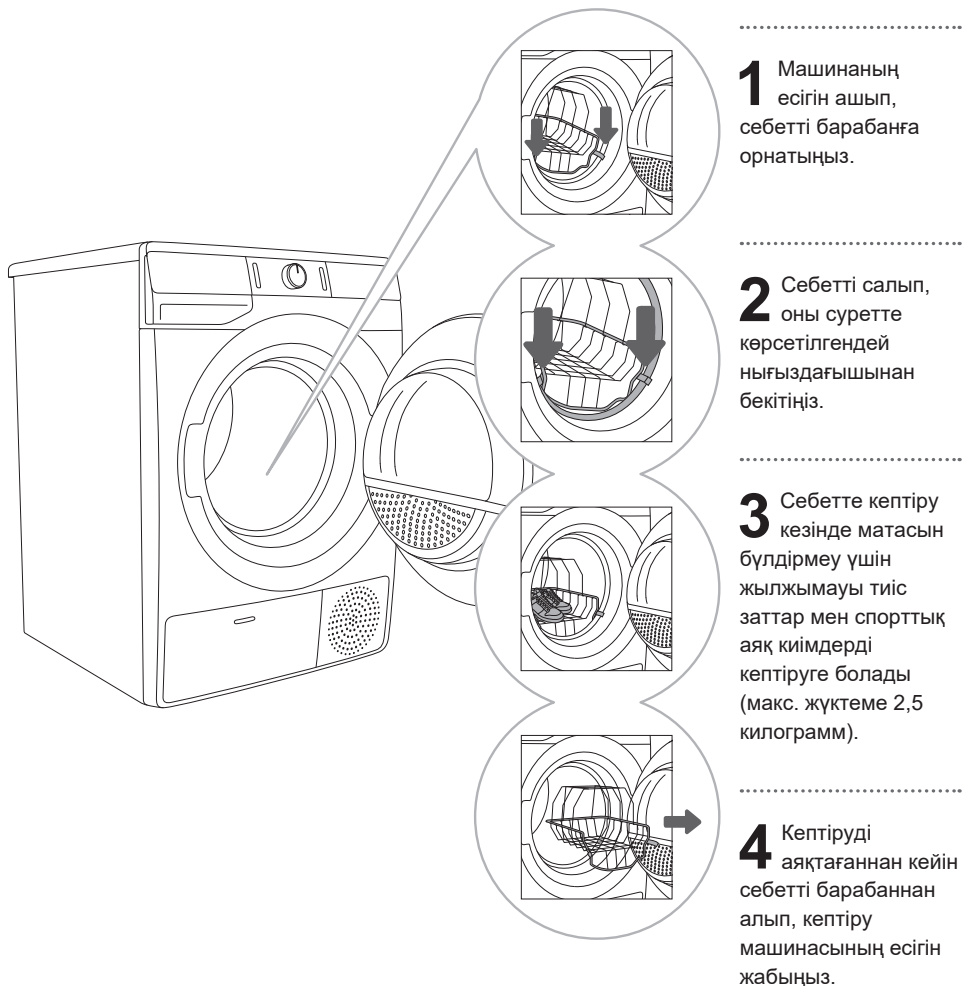

Кептіру машинасында суы ақпайтын таза аяқ киімдерді ғана кептіруге болады.

Себет барабан айналған кезде айналмайды, сондықтан заттар мен кептіру машинасының бүлінуінің алдын алу үшін киім-кешектің барабан қабырғаларына тиіп тұрмауын тексеріңіз.

# КЕПТІРУ МАШИНАСЫН ҚОСУ

Кептіру машинасын байланыстыру кабелінің ашасын желілік розеткаға тығу арқылы электр желісіне қосыңыз.

Машинаны қосу үшін **ҚОСУ/СӨНДІРУ** батырмасын (1) басыңыз (1-сурет).

Кейбір модельдерде машина барабанының жарығы қосылады (2-сурет).

(Машина барабанындағы шам басқалай қолдануға жарамсыз.)

☞ Кептіру машинасының барабанындағы шамды ауыстыруды тек білікті немесе авторлық құқығы бар маман ғана жүргізе алады.

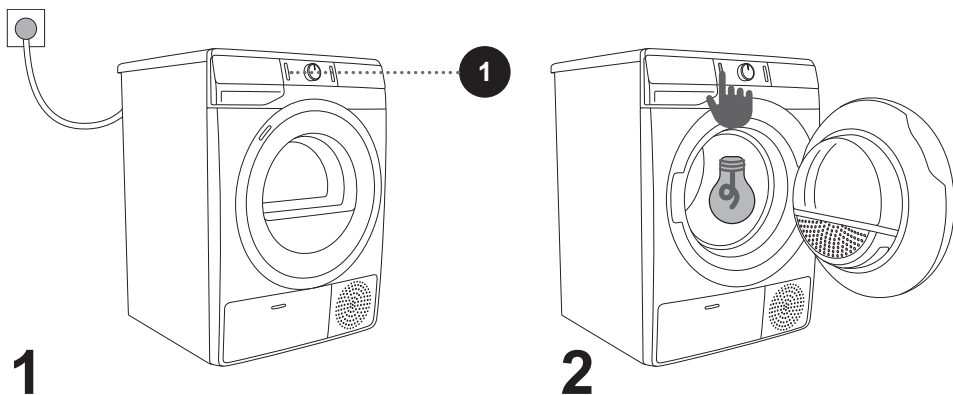

## КИИМ-КЕШЕКТІ САЛУ

Есікті өзіңізге қарай солдан оңға тарту арқылы оны ашыңыз (1-сурет).

Киім-кешекті барабанға барабанның бос екендігіне көз жеткізіп алғаннан кейін ғана салыңыз (2-сурет).

Есікті жабыңыз (3-сурет).

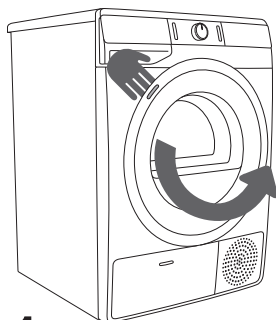

1

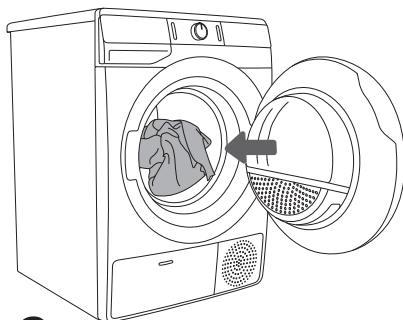

2

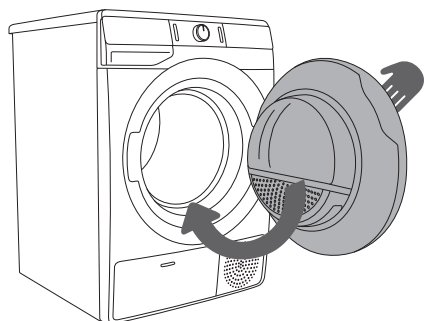

3

☼ Кептіргішке иірілмеген кірді салмаңыз (ұсынылатын айналдыру жылдамдығы кемінде 800 айн/мин).

Барабанды асыра толтырмаңыз! БАҒДАРЛАМАЛАР КЕСТЕСІН қараңыз және зауыттық жапсырмада көрсетілген номиналды жүктемені есепке алыңыз.

Барабанды асыра толтыру киім-кешекті біркелкі кептірмеуге және олардың қатты қыртысталуына алып келеді.

☼ Ірі заттарды (жаймалар, көрпелер, сүлгілер) кептірер алдында қопсытып алыңыз.

## 3-ҚАДАМ: БАҒДАРЛАМАНЫ ТАҢДАУ

Бағдарламаны таңдау үшін бағдарламаларды ауыстырып қосу тұтқасын (2) солға немесе оңға бұраңыз (киім-кешектің типіне немесе кептірудің қажетті дәрежесіне байланысты). БАҒДАРЛАМАЛАР КЕСТЕСІН қараңыз.

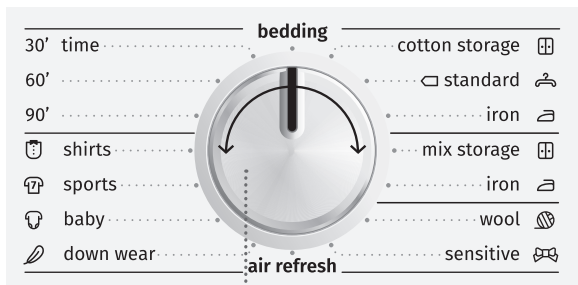



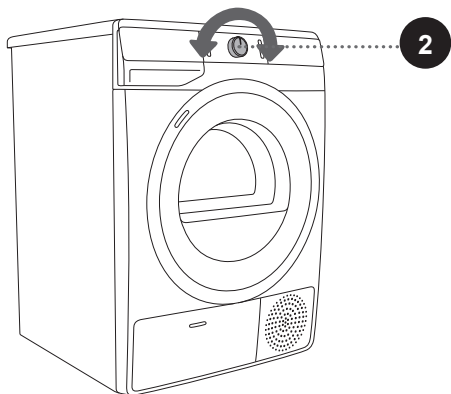









2



⚠️ Бағдарламаны орындау кезінде ауыстырып қосқыш (2) автоматты түрде айналмайды.

# БАҒДАРЛАМАЛАР КЕСТЕСІ

Бағдарлама Кептіру дәрежесі	Макс. жүктеме	Сипаттама
<b>Cotton (Мақта)</b>		
 Storage (Шкафқа)	7 кг/ 8 кг/ 9 кг	Бағдарлама мақтадан тігілген қалың сезімтал емес бұйымдарға арналған. Киім-кешек толықтай кебеді, кептіргеннен кейін оны бірден шкафқа сала беруге болады.
 Standard* □ (Қалыпты*)	7 кг/ 8 кг/ 9 кг	Бағдарлама қалыңдығы біркелкі мақтадан тігілген сезімтал емес бұйымдарға арналған. Кептіргеннен кейін киім құрғақ болады.
 Iron (Үтіктеу)	7 кг/ 8 кг/ 9 кг	Бағдарлама мақтадан тігілген сезімтал емес бұйымдарға арналған. Киім-кешек сәл ғана дымқыл болады және оны үтіктеу оңай.
<b>Микс (Mix) (Аралас киім-кешек)</b>		
 Storage	3,5 кг	Бағдарлама мақта мен синтетикалық талшықтан жасалған аралас кірді кептіруге арналған.
 Iron	3,5 кг	Бағдарлама синтетикалық талшықтардан жасалған нәзік кірді кептіруге арналған.
 Wool (Жүн)	2 кг	Жүн және жібек бұйымдарды жұмсартуға арналған қысқа бағдарлама, оны өндірушінің нұсқауларына сәйкес соңына дейін кептіру қажет болады.
 Sensitive (Ұқыпты)	1 кг	Бағдарлама синтетикалық матадан тігілген ұқыпты жууды қажет ететін киім-кешектерге арналған. Бағдарлама аяқталғаннан кейін киім-кешек сәл ғана дымқыл болады. Киім-кешекке арналған қапты қолдану ұсынылады.
 Air refresh (Жаңғырту)	2 кг	Бағдарлама қыздырмай орындалады. Бағдарламаны заттарға хошиіс беру немесе желдетіп алу үшін қолданыңыз.
 Down wear (Мамық заттар)	1,5 кг	Бағдарлама мамықпен толтырылған бұйымдарға (жастықтар, көрпелер, сырт киімдер) арналған. Ірі заттарды бөлек кептіріңіз және қажет болған кезде EXTRA DRY (КЕПТІРУ ДӘРЕЖЕСІ) немесе Уақыт бойынша кептіру бағдарламасы функциясын қолданыңыз.
 Baby (Балалар киімі)	4 кг	Балалар киімін кептіруге арналған бағдарлама. Бағдарлама аяқталғаннан кейін киім-кешек құрғақ немесе сәл ғана дымқыл.
 Sports (Спорт)	3 кг	Бағдарлама мембраналы матадан тігілген киімдерге, аралас және тыныс алып тұратын материалдардан тігілген спорттық киімдерге арналған.
 Shirts (Жиделер)	2 кг	Бағдарлама жиделер мен көйлектерге арналған. Барабанның бейімделген айналуы қыртыстардың түзілуінің алдын алады.

Бағдарлама Кептіру дәрежесі	Макс. жүктеме	Сипаттама
<b>Time (Уақыт бойынша кептіру)</b> 90´ 60´ 30´	4 кг	Бағдарлама толықтай кептіру қажет болатын сәл ғана дымқыл сезімтал емес бұйымдарға арналған. Бұл бағдарлама кезінде қалдық ылғалды автоматты анықтау жүргізілмейді. Егер киім-кешек бағдарламаны аяқтағаннан кейін дымқыл күйде қалса, кептіруді қайталаңыз. Егер бағдарламаның өте үлкен ұзақтығын орнатсаңыз, киім-кешек қатты кеуіп кетуі мүмкін. Осының салдарынан киім-кешек тарылып, қыртысталып қалуы немесе қатайып кетуі мүмкін.
<b>Bedding (Төсек-орын)</b>	5 кг	Үлкен заттарға арналған бағдарлама. Кептіргеннен кейін киім-кешек толықтай кебеді. Барабанды бейімделген айналдыру киім-кешектердің шырмалуының алдын алады.

\* EN 61121 стандартына сәйкес сынақтарға арналған бағдарлама.

Егер киім-кешек жеткілікті кептірілмесе, қосымша функцияларды немесе басқа бағдарламаны қолданыңыз.

## 4-ҚАДАМ: ҚОСЫМША ФУНКЦИЯЛАР

☀ Қосымша функциялар функциялар сенсорын басу арқылы қосылады және сөндіріледі (СТАРТ/ҮЗІЛІС батырмасын (3) басқанға дейін).

Күйге келтірулерін таңдалған функциясын басып өзгертіңіз ((3) СТАРТ/ҮЗІЛІС клавишін басар алдында).

Таңдалған кептіру бағдарламасы үшін қолдануға болатын функциялар нашар жанып тұрады. Кейбір күйге келтірулері белгіленген бағдарламаларда таңдалына алмайды, осы туралы жарықтандырылмаған күйге келтіруі мен басу барысында шаманың жыпықтауы ескертеді (КЕСТЕЛІК ФУНКЦИЯЛАРЫН қараңыз).

Таңдалған кептіру бағдарламасына арналған функция жарығының сипаттамасы:

- **Жарық** (Негізгі/алдын ала орнатылған параметрлер);
- **Жартылай жарықтанған** (Өзгертуге болатын функциялар) және
- **Жарықталмаған** (Таңдала алмайтын функциялар).

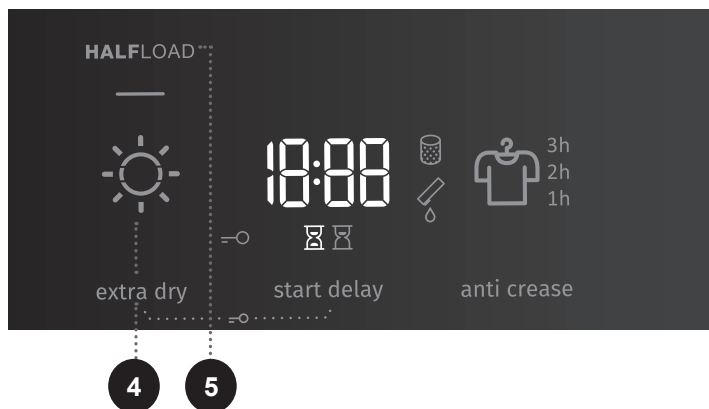

4

### EXTRA DRY (КЕПТІРУ ДӨРЕЖЕСІ) ☀

**EXTRA DRY (КЕПТІРУ ДӨРЕЖЕСІ)** сенсорымен киім-кешекті кептіру дәрежесін таңдаңыз: кептіру дәрежесі неғұрлым жоғары болса, кептіру циклі соғұрлым ұзағырақ. Баптау бағдарламаны іске қосқанға дейін орнатылады. Кептіруді аяқтағаннан кейін баптау сақталмайды.

5

### HALFLOAD (ЖАРТЫЛАЙ ЖҮКТЕУ)

**HALFLOAD (ЖАРТЫЛАЙ ЖҮКТЕУ)** сенсорымен стандартты немесе жартылай жүктеуді таңдаңыз, бұл ретте дисплейде бағдарлама уақыты өзгереді.



## START DELAY (СТАРТТЫ КЕЙІНГЕ ҚАЛДЫРУ)

Осы функция бағдарламаны айтарлықтай кеш уақытта іске қосуды орнатуға мүмкіндік береді.

**START DELAY (СТАРТТЫ КЕЙІНГЕ ҚАЛДЫРУ)** сенсорын (7) басу арқылы кейінге қалдыру уақытын 30 минуттық қадаммен 30 минуттан 6 сағатқа дейін, одан әрі 1 сағаттық қадаммен 6 және 24 сағат аралығында орнатыңыз (7a). СТАРТ/ҮЗІЛІС батырмасын (3) басқан соң дисплейде тандалған уақыт көрсетіледі. Осы уақыт өткен соң бағдарламаны орындау басталады.

Стартты кейінге қалдырудан бас тарту үшін **START DELAY (СТАРТТЫ КЕЙІНГЕ ҚАЛДЫРУ)** сенсорын (7) басыңыз және 3 секунд бойы ұстап тұрыңыз.

Егер стартты кейінге қалдыру аяқталғанға дейін электр энергиясында ауытқулар орын алса, санауды жалғастыру үшін СТАРТ/ҮЗІЛІС батырмасын (3) басыңыз.

☒ индикаторы (7b) **КЕПТІРУ УАҚЫТЫН** санауды көрсетеді.

☒ индикаторы (7c) **START DELAY (СТАРТТЫ КЕЙІНГЕ ҚАЛДЫРУ)** функциясының (7) орнатылғанын көрсетеді.

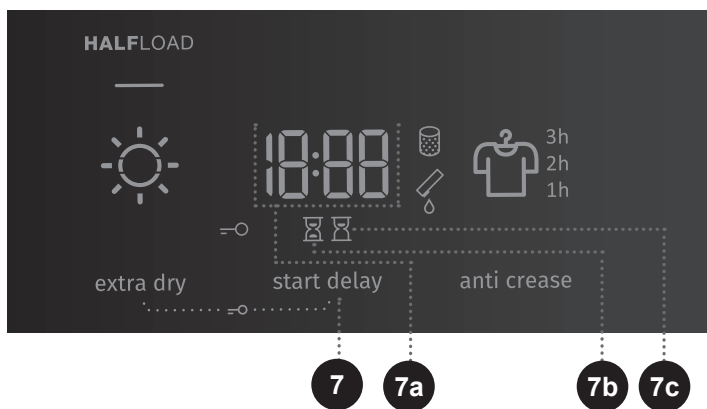

10

## ANTI CREASE (ҚЫРТЫСТАЛУҒА ҚАРСЫ)

Егер киім-кешекті кептіру аяқталғаннан кейін бірден ала алмасаңыз, функция олардың қыртысталуының алдын алады. Функция кептіру бағдарламасын іске қосқанға дейін **ANTI CREASE** (ҚЫРТЫСТАЛУҒА ҚАРСЫ) сенсорымен (10) орнатылады.

**ANTI CREASE** (ҚЫРТЫСТАЛУҒА ҚАРСЫ) сенсорымен (10) функцияның 1, немесе 3 сағат ұзақтығын (10a) таңдаңыз немесе функцияны сөндіріңіз. Егер кептіру аяқталғаннан кейін машинаның есігі ашылса, функция тоқтатылады.

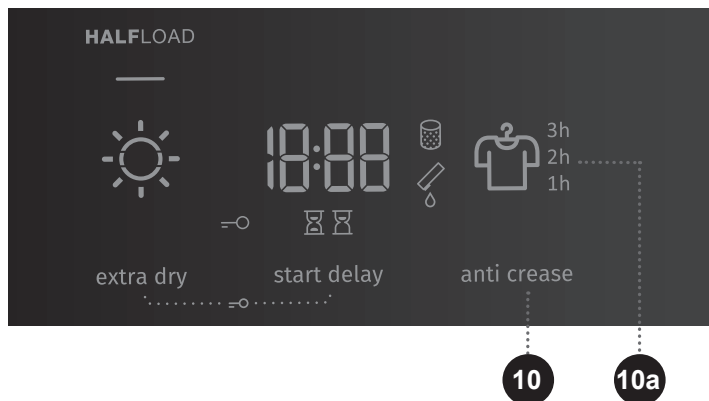

4 + 7

## БАЛАЛАРДЫ ҚОРҒАЙТЫН БЛОКТАУ

Блоктауды қосу немесе сөндіру үшін (4) **EXTRA DRY** (КЕПТІРУ ДӘРЕЖЕСІ) және (7) **START DELAY** (СТАРТТЫ КЕЙІНГЕ ҚАЛДЫРУ) сенсорларын бір уақытта басып, үш секунд басылған күйде ұстаңыз. =O индикаторы (6) жанады немесе сөнеді.



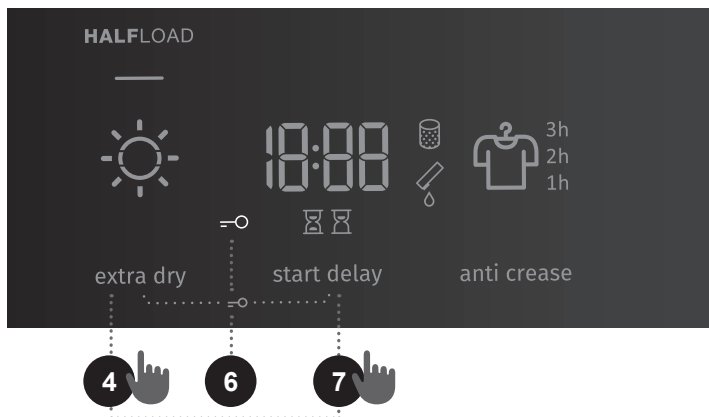







Блоктау қосылып тұрған кезде ағымдағы бағдарламаны және қосымша функцияларды өзгерту мүмкін емес. Блоктау кептіру машинасын сөндіргеннен кейін де қосылған күйде қалады. Кептірудің жаңа бағдарламасын таңдау үшін алдымен блокты сөндіру қажет. Блокты бағдарламаны орындау кезінде де сөндіруге болады.



☼ Қосымша функциялардың барлығын бірдей таңдалған бағдарламамен үйлестіру мүмкін емес, ол туралы дыбысты сигнал мен жыпылықтайтын индикатор ескертеді (ҚОСЫМША ФУНКЦИЯЛАР КЕСТЕСІН қараңыз).

☼ Кептіру машинасын сөндіргеннен кейін дыбысты сигналдың, қыртысталуға қарсы және балаларды қорғау блогы функцияларының баптауларын қоспағанда, барлық қосымша баптаулар әдепкі қалпына келтіріледі.

# ҚОСЫМША ФУНКЦИЯЛАРДЫҢ КЕСТЕСІ

Бағдарлама		HALFLOAD (ЖАРТЫЛАЙ ЖҮКТЕУ)	EXTRA DRY (КЕПТІРУ ДӨРЕЖЕСІ)	START DELAY (СТАРТТЫ КЕЙІНГЕ ҚАЛДЫРУ)	ANTI CREASE (ҚЫРТЫСТАЛУҒА ҚАРСЫ)
<b>Cotton (Мақта)</b>					
	Storage (Шкафқа)	•	•	•	•
	Standard (Қалыпты)	•	•	•	•
	Iron (Үтіктеу)	•	•	•	•
<b>Микс (Mix) (Аралас киім-кешек)</b>					
	Storage		•	•	•
	Iron		•	•	•
	Wool (Жүн)				
	Sensitive (Ұқыпты)		•	•	•
	Air refresh (Жаңғырту)				
	Down wear (Мамық заттар)		•	•	•
	Baby (Балалар киімі)		•	•	•
	Sports (Спорт)		•	•	•
	Shirts (Жиделер)		•	•	•
	<b>Time (Уақыт бойынша кептіру)</b>				
	90'				•
	60'				•
	30'				•
	Bedding (Төсекорын)	•	•	•	•

• Қосымша функцияны қолдану мүмкіндігі

Егер киім-кешек жеткілікті кептірілмесе, қосымша функцияларды немесе басқа бағдарламаны қолданыңыз.

## 5-ҚАДАМ: БАҒДАРЛАМАНЫ ІСКЕ ҚОСУ

СТАРТ/ҮЗІЛІС батырмасын (3) басыңыз.

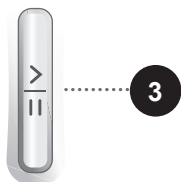

## 6-ҚАДАМ: БАҒДАРЛАМАНЫҢ СОҢЫ

Бағдарламаны аяқтағаннан кейін дисплейде «End» (Соңы) **End** жазбасы пайда болады, қызыл индикаторлар жанады және (3) СТАРТ/ҮЗІЛІС батырмасының жарығы және егер орнатылған болса, **ANTI CREASE** (ҚЫРТЫСТАЛУҒА ҚАРСЫ) (10а) функциясының таңдалған уақытының индикаторы жыпылықтай бастайды.

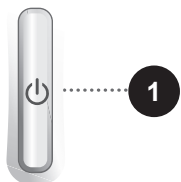

1. Машинаның есігін ашыңыз.
2. Сүзгілерді тазалаңыз («ТАЗАЛАУ ЖӘНЕ ҚЫЗМЕТ КӨРСЕТУ» бөлімін қараңыз).
3. Киім-кешекті барабаннан алыңыз.
4. Есікті жабыңыз!
5. Машинаны сөндіріңіз (ҚОСУ/СӨНДІРУ батырмасын (1) басыңыз).
6. Конденсатқа арналған ыдыстағы суды төгіңіз.
7. Байланыстыру кабелінің ашасын розеткадан ажыратыңыз.

☀ Кептіру аяқталғаннан кейін киім-кешектің қыртысталып қалуының алдын алу үшін оларды барабаннан бірден алыңыз.

# БАҒДАРЛАМАНЫ ТОҚТАТУ ЖӘНЕ ӨЗГЕРТУ

## БАҒДАРЛАМАНЫ ТОҚТАТУ

### Үзіліс және бас тарту

Бағдарламаны орындауды тоқтату немесе жалғастыру үшін СТАРТ/ҮЗІЛІС батырмасын (3) басыңыз.

Бағдарламаны тоқтату және бас тарту үшін СТАРТ/ҮЗІЛІС батырмасын (3) басып, үш секунд басылған күйде ұстаңыз. Бағдарламаны орындау тоқтатылады, машинаны салқындату басталады. Салқындату ұзақтығы кептіру бағдарламасына байланысты болады. Осыдан кейін бағдарламаны қайта таңдауға болады.

### Ашылған есік

Егер кептіру кезінде есік ашылса, кептіру тоқтатылады.

Есікті жабыңыз, СТАРТ/ҮЗІЛІС батырмасын (3) басыңыз, кептіру тоқтатылған сәттен бастап қайта жалғасады.

 Кептіру кезінде кептіру машинасының есіктері қызады. Есікті ашу кезінде сақ болыңыз. Күю қауіпі бар!

### Конденсатқа арналған толық ыдыс

Конденсатқа арналған ыдыс толып кеткен жағдайда кептіру үзіледі  (9) индикаторы жанады). Ыдыстағы конденсатты ағызыңыз («ТАЗАЛАУ ЖӘНЕ ҚЫЗМЕТ КӨРСЕТУ/Конденсатқа арналған ыдыстағы суды ағызу» бөлімін қараңыз).

СТАРТ/ҮЗІЛІС батырмасын (3) басыңыз, кептіру тоқтатылған сәттен бастап жалғасады.

### Электр энергиясын сөндіру

Электр энергиясын беруді жалғастырғаннан кейін СТАРТ/ҮЗІЛІС батырмасының (3) жарығы жыпылықтай бастайды. Кептіруді жалғастыру үшін СТАРТ/ҮЗІЛІС батырмасын (3) басыңыз.

## БАҒДАРЛАМАНЫ ЖӘНЕ ФУНКЦИЯНЫ ӨЗГЕРТУ

Кептіру машинасын ҚОСУ/СӨНДІРУ батырмасымен (1) сөндіріп, машинаны ҚОСУ/СӨНДІРУ батырмасымен (1) қайта қосыңыз және бағдарламалар ауыстырып қосқышымен (2) жаңа бағдарламаны немесе қосымша функцияларды таңдаңыз.

Жаңа бағдарламаны таңдаңыз, функцияларды баптаңыз және СТАРТ/ҮЗІЛІС батырмасын (3) басыңыз.

## БАҒДАРЛАМАНЫ БАСТАҒАННАН КЕЙІН КИІМ-КЕШЕК ҚОСУ

Кептіру машинасының есігін ашыңыз немесе СТАРТ/ҮЗІЛІС батырмасын (3) басыңыз. Киім-кешекті салып, есікті жабыңыз және СТАРТ/ҮЗІЛІС батырмасын (3) басыңыз.

 Есікті киім-кешек салу үшін ашу кезінде сақ болыңыз. Күю қауіпі бар!

Кептіру ұзақтығы артуы мүмкін.

## ПАЙДАЛАНУШЫ БАПТАУЛАРЫ

Машина кез келген бағдарламаның бастапқы баптауларын өзгертуге мүмкіндік береді.

Бағдарламаны таңдап, қосымша функцияларды орнатқаннан кейін осы комбинацияны осы бағдарлама үшін СТАРТ/ҮЗІЛІС батырмасын (3) басу және 5 секунд бойы басылған күйде ұстап тұру арқылы әдепкі қалпы бойынша баптау ретінде сақтауға болады. СТАРТ/ҮЗІЛІС батырмасының (3) жарығы жанады және өзгерістің сақталғандығын көрсететін дыбысты сигнал беріледі. Дисплейде қысқа уақытқа **S C** (settings changed) хабары көрсетіледі.

Кептіруді іске қосу үшін СТАРТ/ҮЗІЛІС батырмасын (3) басыңыз.

Машинаны әр қосқан сайын осы бағдарлама үшін пайдаланушы баптаулары шығарылады.

Бағдарламаның пайдаланушы баптауларын өзгерту үшін жоғарыда сипатталған әрекеттерді қайталаңыз.

## ПАЙДАЛАНУШЫ БАПТАУЛАРЫНЫҢ МӘЗІРІ

Кептіру машинасын **ҚОСУ/СӨНДІРУ** батырмасымен (1) қосыңыз. Пайдаланушы баптаулары мәзіріне кіру үшін (7) **START DELAY** (СТАРТТЫ КЕЙІНГЕ ҚАЛДЫРУ) және (10) **ANTI CREASE** (ҚЫРТЫСТАЛУҒА ҚАРСЫ) сенсорларын бір уақытта басып, үш секунд басылған күйде ұстаңыз. Дисплейде (7с) **СТАРТТЫ КЕЙІНГЕ ҚАЛДЫРУ**, (7b) **КЕПТІРУ УАҚЫТЫ**, (8) **СҮЗГІНІ ТАЗАЛАУ** және (9) **КОНДЕНСАТТЫ АҒЫЗУ** индикаторлары жанады.

Дисплейде 1 саны көрсетіледі, ол баптау функциясын көрсетеді. Бағдарламаларды ауыстырып қосқышты (2) солға немесе оңға бұру арқылы баптағыңыз келетін функцияны таңдаңыз.

1 саны дыбысты сигналды баптауды, ал 2 саны бағдарламаның пайдаланушы баптауларын зауыттық баптауларға келтіруді білдіреді. Егер 20 секунд ішінде ешқандай баптаулар жасалмаса, машина негізгі мәзірге оралады. Функцияны және оның баптауларын растау үшін **START DELAY** (СТАРТТЫ КЕЙІНГЕ ҚАЛДЫРУ) сенсорын (7) басыңыз. Бір қадамға кейін оралу үшін **EXTRA DRY** (КЕПТІРУ ДӘРЕЖЕСІ) сенсорын (4) басыңыз. Дыбысты сигналдың төрт дыбыс деңгейі бар: 0 — дыбыс сөндірілген, 1 — сенсорды басу дыбысы қосылған, 2 — бөсең, 3 — қатты. Бағдарламаларды ауыстырып қосқышты (2) солға немесе оңға бұру арқылы дыбыс деңгейінің баптауын таңдаңыз. Дыбыстың минималды деңгейі дыбысты сигналдың сөндірілгенін білдіреді.

# ТАЗАЛАУ ЖӘНЕ ҚЫЗМЕТ КӨРСЕТУ

**⚠** Тазалауды бастамас бұрын машинаның сөндіріңіз және байланыстыру кабелінің ашасын розеткадан ажыратыңыз.

Кептіру машинасы ластардың жылу алмасқыш жүйесіне түсуінің алдын алатын бірнеше сүзгіден тұратын **сүзгілер жүйесімен** жабдықталған.

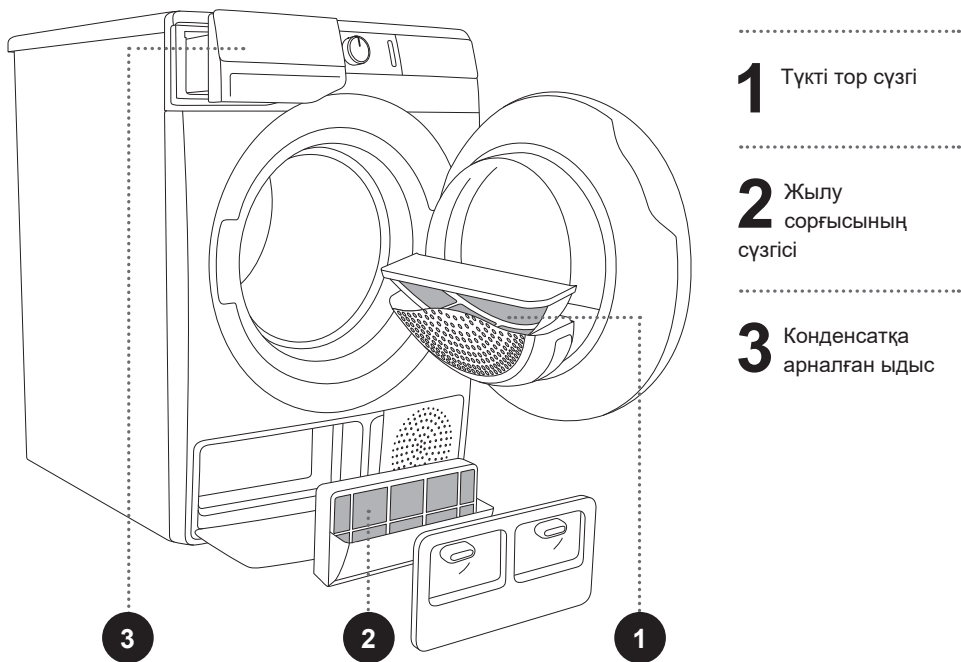

☀ Кептіру машинасының сүзгісіз немесе бүлінген сүзгілермен жұмыс жасауына тыйым салынады, өйткені жиналып қалған түк машинаның сынуына немесе дұрыс жұмыс жасамауына алып келеді.



# ТҮКТІ ТОР СҮЗГІНІ ТАЗАЛАУ

☼ Түкті тор сүзгісін әр кептіруден кейін тазалаңыз.

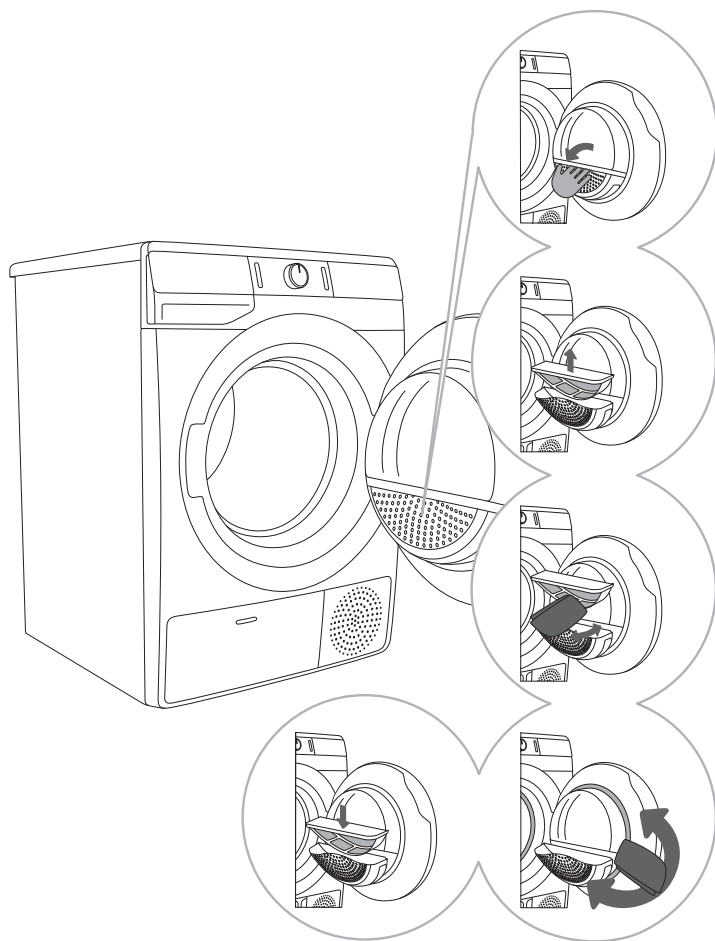

**1** Сүзгі корпусын ашыңыз.

**2** Торлы сүзгіні алыңыз.

**3** Сүзгінің бетінен қолыңызбен немесе матамен өту арқылы түктер мен жіптерді жинап алыңыз.

**4** Қажет болған кезде сүзгі корпусы мен есік нығыздағышын тазалаңыз.

**5** Торлы сүзгіні салыңыз және сүзгі корпусын жабыңыз.

☼ Сақ болыңыз, сүзгі қақпағын жабу кезінде саусағыңызды қысып алмаңыз.

# ЖЫЛУ СОРҒЫСЫНЫҢ СҮЗГІСІН ТАЗАЛАУ

💡 Тазалау кезінде су ағуы мүмкін, сондықтан алдын ала машинаның астына жақсы сіңіріп алатын мата төсеп қойыңыз.

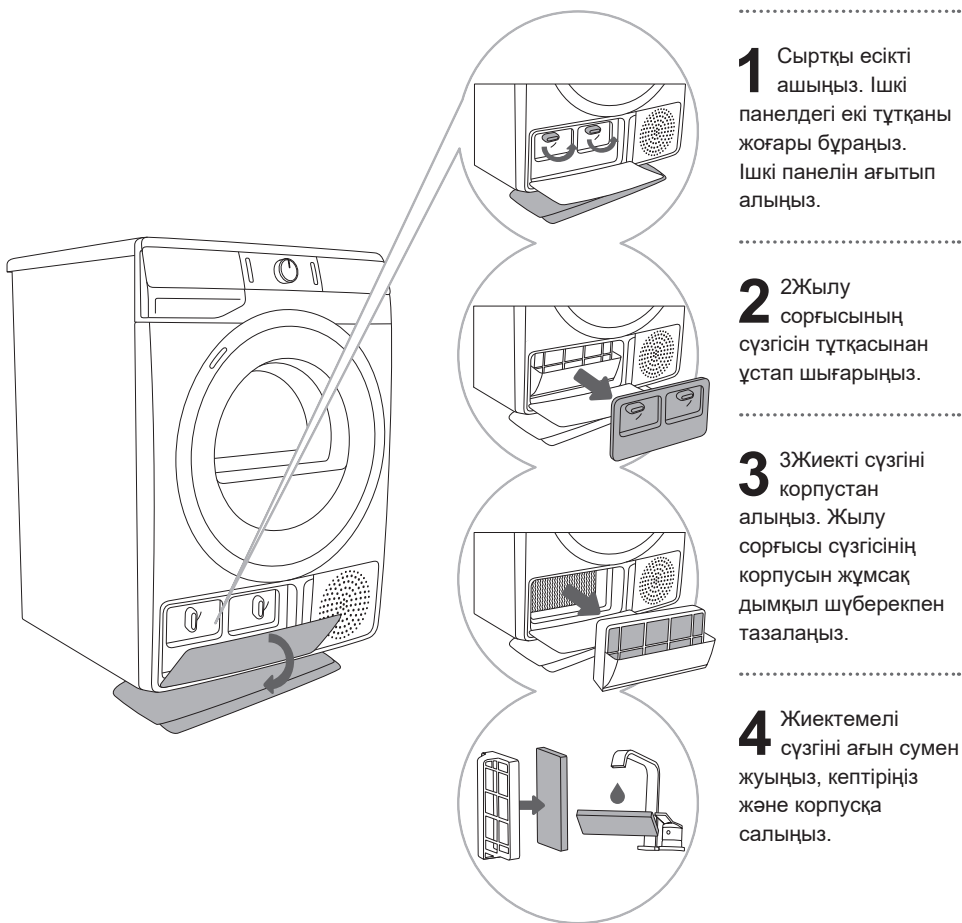

💡 Жылу сорғысының сүзгісін орнына орнатыңыз, ішкі панельді орнатып, сыртқы есікке сырт еткізіп орналастырыңыз.

💡 Жылу сорғысы сүзгісінің орнына дұрыс орнатылуын тексеріңіз. Өйтпесе, кептіру машинасының ішінде орналасқан жылу алмасқыш бітелуі немесе сынуы мүмкін.

💡 Жиіктемелі сүзгіні әр бесінші кептіруден кейін жуыңыз.

## ЖЫЛУ СОРҒЫСЫН ТАЗАЛАУ

⚠ Жылу алмасқыш ішіндегі металл бөлшектерді жалаңаш қолыңызбен ұстамаңыз. Өткір жиектеріне қолыңызды кесіп алу қаупі бар. Жылу алмасқышты тазалау кезінде қорғайтын қолғаптарды киіңіз.

⚠ Жылу алмасқыштың металл пластиналарын дұрыс тазаламау кептіру машинасының сынуына алып келуі мүмкін. Пластиналарды қатты заттармен, мысалы шаңсорғыштың пластик түтігімен баспаңыз.

Жылу алмасқыштың пластиналарын шаңсорғыштың жұмсақ щеткасы бар қондырмасымен тазалаңыз.

Жылу алмасқышты тазалау үшін «Жылу сорғысының сүзгісін тазалау» бөлімінде сипатталған жылу сорғысының сүзгісін ағытып алыңыз.

Қондырманы металл пластиналарды бойлай жоғарыдан төмен қарай үстінен баспай, ақырын жылжытыңыз. Көп қысым түсіру жылу алмасқыш пластиналарын бүлдіруі немесе майыстыруы мүмкін.

🕒 Жылу алмасқышты жылына бір рет тазалау ұсынылады.

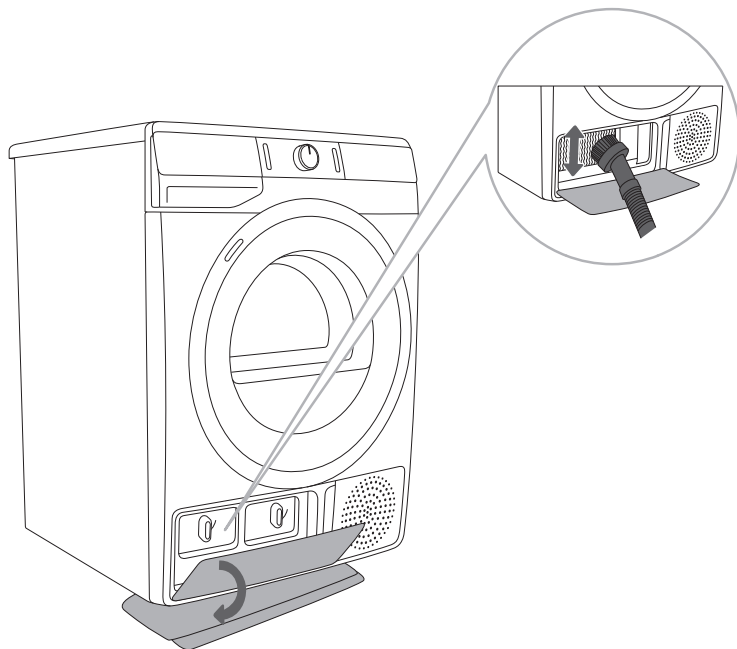

# КОНДЕНСАТҚА АРНАЛҒАН ЫДЫСТАҒЫ СУДЫ АҒЫЗУ

☼ Әр кептіруден кейін конденсатқа арналған ыдыстағы суды төгіңіз.

Конденсатқа арналған ыдысты толып кеткен жағдайда кептіру үзіледі. Дисплейде  (9) индикаторы жанады, ол конденсатқа арналған ыдыстың толып кеткендігін және ішіндегі суды төгу қажеттігін білдіреді.

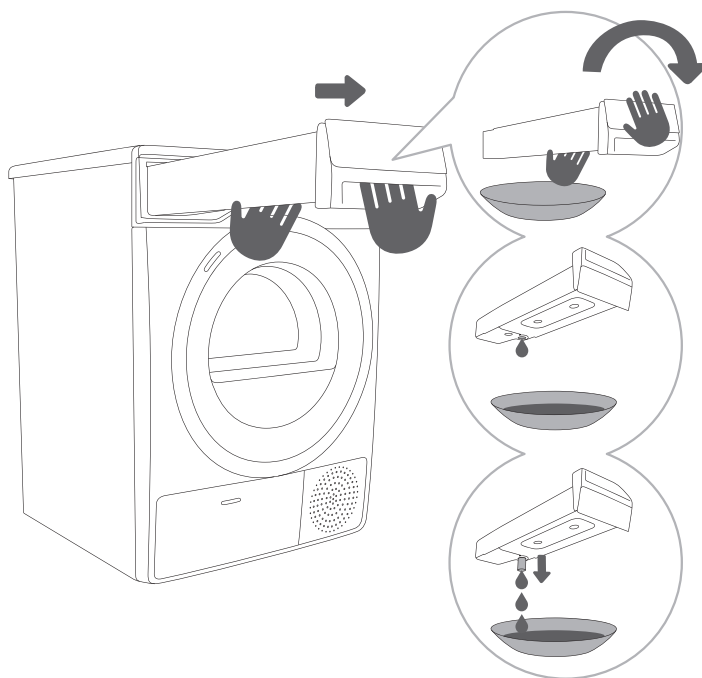

**1** Конденсатқа арналған ыдысты алыңыз (суретте көрсетілгендей екі қолмен) және оны раковинаға немесе қандай да бір ыдысқа орап қойыңыз.

**2,3** Суды ыдыстан ағызыңыз. Суды төгу жеңіл болуы үшін мұрыншасын ағызуға арналған саңылаудан алыңыз. Конденсатқа арналған ыдысты орнына орнатыңыз.

☼ Конденсатқа арналған ыдыстағы су ішуге арналмаған. Суды мұқият сүзіп, үтіктеу үшін қолдануға болады.

 Конденсатқа арналған ыдысқа химиялық заттар мен хошиістендіргіштер қосуға тыйым салынады.

Егер машина ағызу жүйесіне жалғанған болса, конденсатқа арналған ыдыстағы суды ағызу қажет емес («ОРНАТУ ЖӘНЕ ЖАЛҒАУ/Конденсация суын шығару» бөлімін қараңыз).

# МАШИНАНЫ СЫРТЫНАН ТАЗАЛАУ

**⚠** Тазалауды бастамас бұрын кептіру машинасын міндетті түрде электр желісінен ажыратыңыз.

Кептіру машинасының сыртқы беттерін дымқыл жұмсақ мақта-мата шүберекпен тазалаңыз.

**⚠** Кептіру машинасын бүлдіруі мүмкін еріткіштер мен тазалау құралдарын қолданбаңыз (тазалау құралын өндірушінің нұсқауларын орындаңыз).

Машинаның бетін жұмсақ матамен құрғатып сүртіңіз.

💡 Кептіру машинасын ағын сумен жуаңыз!

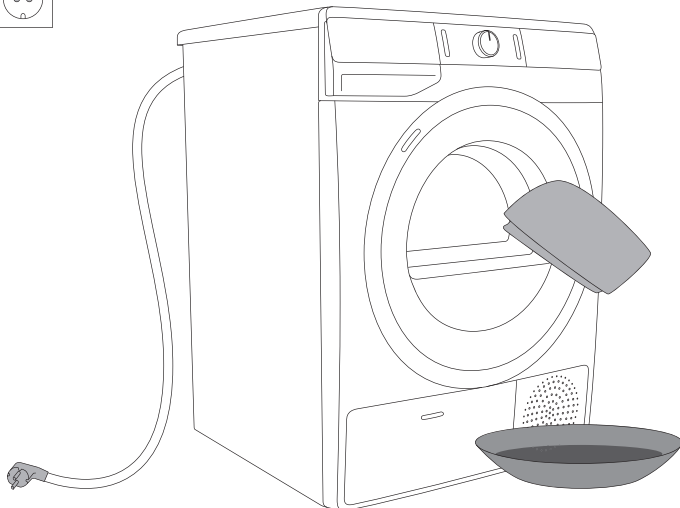

# АҚАУЛЫҚТАРДЫ ЖОЮ

## НЕ ІСТЕУ КЕРЕК ...?

Кептіру машинасы сыртқы факторлардың әсері нәтижесінде (мысалы, электр энергиясын сөндіру) туындаған жұмыстағы ақаулар туралы хабарлай алады (ҚАТЕЛЕР МЕН АҚАУЛЫҚТАР КЕСТЕСІН қараңыз). Бұл жағдайда:

- Кептіру машинасын сөндіріп, бір минут күтіңіз.
- Кептіру машинасын қосыңыз және кептіру бағдарламасын қайталаңыз.
- Жұмыстағы ақаулықтар себебі өз бетінше жоюға болатын ұсақ ақаулар болуы мүмкін (ҚАТЕЛЕР МЕН АҚАУЛЫҚТАР КЕСТЕСІН қараңыз).
- Егер қате қайталанса, авторлық құқығы бар сервис орталығына хабарласыңыз.
- Аспапты жөндеуді тек авторлық құқығы бар маман ғана орындай алады.
- Аспапты дұрыс жалғамау және қолданбау нәтижесінде туындаған ақаулықтарға кепілдік таратылмайды. Осы ақауларды жою бойынша шығындарды тұтынушы төлейді.



⚡ Кепілдік сыртқы факторлардың әсері (найзағай соққысы, электрлік желі тұрақсыздығы, стихиялық табиғи апаттар және т.б.) нәтижесінде туындаған ақаулықтарға таратылмайды.

# ҚАТЕЛЕР МЕН АҚАУЛЫҚТАР КЕСТЕСІ

Ақаулық	Себебі	Жою
Кептіру машинасы қосылмайды.	<ul style="list-style-type: none"> <li>• Электрлік қалқандағы бас сақтандырғыш қосылған ба.</li> <li>• Розеткада кернеу жоқ.</li> </ul>	<ul style="list-style-type: none"> <li>• Электрлік қалқандағы бас сақтандырғышты қосыңыз.</li> <li>• Сақтандырғышты тексеріңіз.</li> <li>• Байланыстыру кабелі ашасының розеткада дұрыс салынғандығын тексеріңіз.</li> </ul>
	Розеткада кернеу бар, бірақ барабан айналмайды, кептіру машинасы жұмыс жасамайды.	<ul style="list-style-type: none"> <li>• Есік тығыз жабылмаған.</li> <li>• Конденсатқа арналған ыдыс толып кеткен.</li> </ul>
<ul style="list-style-type: none"> <li>• <b>START DELAY (СТАРТТЫ КЕЙІНГЕ ҚАЛДЫРУ)</b> қосылып қалған болуы мүмкін.</li> <li>• Бағдарлама нұсқаулыққа сәйкес қосылмаған.</li> </ul>		<ul style="list-style-type: none"> <li>• Стартты кейінге қалдырудан бас тарту үшін (7) <b>START DELAY (СТАРТТЫ КЕЙІНГЕ ҚАЛДЫРУ)</b> сенсорын басыңыз және 3 секунд ұстап тұрыңыз.</li> <li>• Пайдалану жөніндегі нұсқаулықты тағы бір рет оқып шығыңыз.</li> </ul>
Бағдарламаны орындау кезінде қыздыру жоқ.		<ul style="list-style-type: none"> <li>• Түкті торлы сүзгінің бітелуі машинадағы температураның жоғарылауына, қызып кетуге және қыздыруды автоматты түрде өшіруге алып келеді.</li> </ul>
	Машина жұмысы кезінде әлсіз бәсең соққылар бар.	<ul style="list-style-type: none"> <li>• Машинаны қолданудағы ұзаққа созылған үзіліс тірек элементтеріне ұзаққа созылатын нүктелі жүктемеге алып келеді.</li> </ul>
Кептіру кезінде есіктер ашылып кетеді.	<ul style="list-style-type: none"> <li>• Есікке көп жүктеме түсіп тұр (барабанда киім-кешек өте көп).</li> </ul>	<ul style="list-style-type: none"> <li>• Киім-кешек мөлшерін азайтыңыз.</li> </ul>
Киім-кешек біркелкі кеппеген.	<ul style="list-style-type: none"> <li>• Сіз матасының қалыңдығы әртүрлі немесе матасының типі әртүрлі киімдерді кептіресіз немесе киім-кешек өте көп салынған.</li> </ul>	<ul style="list-style-type: none"> <li>• Таңдалған бағдарламаны есепке ала отырып, киім-кешектің түріне, қалыңдығына және санына байланысты дұрыс сұрыпталғанын тексеріңіз (БАҒДАРЛАМАЛАР КЕСТЕСІН қараңыз).</li> </ul>

Ақаулық	Себебі	Жою
Кийім-кешек кеппеген немесе кептіру өте ұзаққа созылады.	• Сүзгілер тазартылмаған.	• Сүзгілерді тазалаңыз («ТАЗАЛАУ ЖӘНЕ ҚЫЗМЕТ КӨРСЕТУ» бөлімін қараңыз).
	• Машина ауасы қатты қызып кететін жабық, салқын немесе тар бөлмеге орнатылған.	• Кептіру машинасына таза ауаның көбірек берілуін қамтамасыз етіңіз (мысалы, есіктерді немесе терезелерді ашыңыз). • Машина өте жылы немесе өте салқын бөлмеге орнатылмауы тиіс.
	• Кийім-кешек нашар сығылған.	• Егер кептіру аяқталғаннан кейін кийім-кешек дымқыл күйде қалса, тиісті бағдарламаны таңдау арқылы кептіруді қайталаңыз (мұның алдында сүзгіні тазалап алыңыз).
	• Машинаға кийім-кешек өте көп немесе өте аз салынған.	• Тиісті бағдарламаны таңдаңыз немесе қосымша функцияларды қолданыңыз.
	• Кийім-кешек бір жерге жиналып қалады (мысалы, төсек орын жабдықтары).	• Кептіруді бастамас бұрын кийім-кешектердегі барлық түймелер мен сырмақтарды тағыңыз. Тиісті бағдарламаны таңдаңыз (мысалы, Bedding (Төсек-орын)). • Кептіру аяқталғаннан кейін кийім-кешекті қопсытып, кептірудің қосымша бағдарламасын таңдаңыз (мысалы, Time (Уақыт бойынша кептіру)).
Барабан жарығы жанбайды.	• Машина есігін ашқан кезде барабан жарығы қосылмайды.	• Машинаны электр желісінен ажыратыңыз және сервиске хабарласыңыз.

Дисплейге шығарылатын қателер:

Қате	Дисплейдегі индикация және ақаулық сипаттамасы	Жою
E0	Басқару блогы бүлінген 	Сервиске хабарласыңыз.
E1	Температуралық датчик қатесі 	Сервиске хабарласыңыз.
E2	Коммуникация қатесі 	Сервиске хабарласыңыз.



Қате	Дисплейдегі индикация және ақаулық сипаттамасы	Жою
E3	Сорғы қатесі 	Сервиске хабарласыңыз.
E4	Жүйенің қызып кетуі 	Сүзгіні тазалаңыз («ТАЗАЛАУ ЖӘНЕ ҚЫЗМЕТ КӨРСЕТУ/Түкті тор сүзгіні тазалау» бөлімін қараңыз) немесе сервиске хабарласыңыз.
E6, E7, E8	Басқару блогы бүлінген   	Кептіру машинасын электр қорек көзінен ажыратыңыз. Сервиске хабарласыңыз.

Дисплейде пайда болуы мүмкін ескертулер:

Ескерту	Дисплейдегі индикация және сипаттама	Жою
	Конденсатқа арналған ыдыс толып кеткен 	Конденсатқа арналған ыдыстағы суды ағызыңыз («ТАЗАЛАУ ЖӘНЕ ҚЫЗМЕТ КӨРСЕТУ/Конденсатқа арналған ыдыстағы суды ағызу» бөлімін қараңыз).
»PF«	Электр энергиясын сөндіру туралы ескерту 	Кептіру электр энергиясын сөндіру салдарынан үзіледі. Қайта іске қосу үшін СТАРТ/ҮЗІЛІС батырмасын (3) басыңыз немесе кептіру бағдарламасын жалғастырыңыз.

Қате кодын жазып алыңыз (мысалы, E0, E1), кептіру машинасын сөндіріп, авторлық құқығы бар сервис орталығына хабарласыңыз.

## Шуылдар

☞ Кептіруді бастағанда немесе процесінде компрессор мен сорғы машина жұмысына әсер етпейтін шуыл шығаруы мүмкін.

**Гүілдеу:** бұл компрессор дыбысы. Шуыл деңгейі кептіру бағдарламасы мен фазаға байланысты болады.

**Ызылдау:** компрессор әлсін-әлсін желдетіліп тұрады.

**Үрлеу шуылы:** сорғы конденсатты конденсатқа арналған ыдысқа айдайды.

**Сыртылдау:** жылу алмасқышты (компрессорды) автоматты түрде тазалауды бастау.

**Діріл:** металл бөлшектері (ілгектер, сырмалар) бар заттарды кептіру кезінде естілуі мүмкін.

# СЕРВИСТІК ҚЫЗМЕТ КӨРСЕТУ

## Сервис орталығына жүгінер алдында

Сервис орталығына жүгінбес бұрын аспап типінің белгіленуін (1), артикулін (2) және моделін (3), сонымен қатар сериялық нөмірін (4) тауып алыңыз.

Аспаптың типі, артикулі, моделі және сериялық нөмірі кептіру машинасының алдыңғы қабырғасында жүктеу тартпасының айналасында орналасқан зауыттық (типтік) жапсырмада көрсетілген.

⚠ Жөндеу және қызмет көрсету үшін авторлық құқығы бар өндірушілердің қосалқы бөлшектері ғана қолданылуы тиіс.

⚠ Аспапты дұрыс жалғамау және қолданбау нәтижесінде туындаған ақаулықтарға кепілдік таратылмайды. Осы ақауларды жою бойынша шығындарды тұтынушы төлейді.

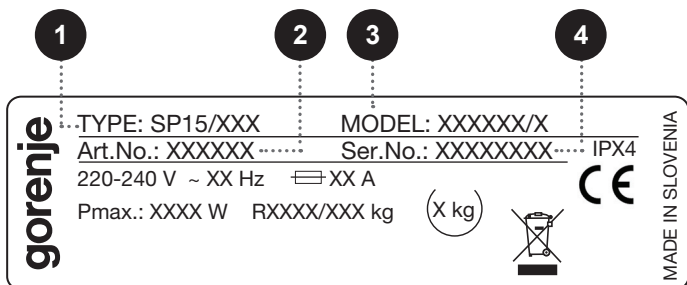
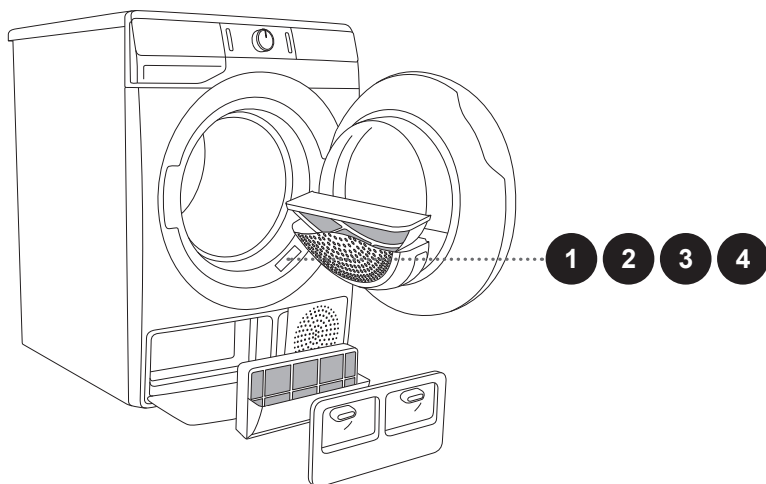

Қосымша жабдықтармен және қызмет көрсетуге арналған аксессуарлармен біздің сайтымызда танысуға болады: [www.gorenje.com](http://www.gorenje.com)

# КЕПТІРУ ЖӘНЕ КЕПТІРУ МАШИНАСЫН ҚОЛДАНУ КЕЗІНДЕ ҮНЕМДЕУ ТУРАЛЫ ҰСЫНЫСТАР

Максималды ұсынылатын жүктеме шамасын сақтаңыз (БАҒДАРЛАМАЛАР КЕСТЕСІН ҚАРАҢЫЗ).

Кептіру машинасында аса сезімтал киім-кешектерді кептіру ұсынылмайды, өйткені оның түрі өзгеруі мүмкін.

Киім-кешек кептіру машинасында кептіргеннен кейін жұмсақ бола түседі, сондықтан жуу кезінде киім-кешекке арналған кондиционер қосу қажет емес. Егер киім-кешек жақсы сығылған болса, кептіру уақыты қысқарады, ал электр энергиясының шығыны азайды. Дұрыс таңдалған кептіру бағдарламасы киім-кешектердің шектен тыс кеуіп кетуінің алдын алады, осылайша үтіктеу процесін жеңілдетеді.

Сүзгілерді жүйелі түрде тазалап тұру кептірудің оңтайлы уақытын және электр энергиясын үнемдеуді қамтамасыз етеді.

Аз ғана киім-кешекті немесе жекелеген заттарды кептіру кезінде сенсор киім-кешектің ылғалдық дәрежесін анықтай алмайды. Мұндай жағдайларда құрғақ киім-кешекке арналған бағдарламаны немесе уақыт бойынша кептіруді таңдау ұсынылады.

# КӘДЕГЕ ЖАРАТУ

**Қаптама** қоршаған ортаға ешқандай залал келтірмей қайта өңдеуге, қалдықтарды сақтауға арналған арнайы полигондарда жинауға және кәдеге жаратуға болатын экологиялық таза материалдардан жасалған. Қаптама материалдары тиісті таңбалауға ие.



Бұйымдағы немесе оның қаптамасындағы **СИМВОЛ** оның тұрмыстық қалдықтар ретінде кәдеге жаратылмауы тиіс екендігін көрсетеді. Бұйымды одан ары кәдеге жарату үшін оны электронды және электрлік жабдықтардың тиісті орындарына тапсырған жөн.

Қолданысы тоқтатылған кептіру машинасын **кәдеге жарату** кезінде байланыстыру кабелін кесіп тастаңыз, есікті жабу мүмкін болмауы үшін (балалардың қауіпсіздігі) есіктің құлпын қолдануға жарамсыз етіңіз.

Бұйымды **кәдеге жарату** ережелерін сақтау арқылы осы сияқты қалдықтармен тиісті түрде әрекет жасамау салдарынан қоршаған ортаға және адамдардың денсаулығына зиян келтірудің алдын ала аласыз. Бұйымды кәдеге жарату туралы толық ақпарат алу үшін жергілікті билік органдарына, шақырылатын және қалдықтарды кәдеге жаратын қызметке немесе осы бұйымды сатып алған дүкенге хабарласыңыз.

# ШЫҒЫН ПАРАМЕТРЛЕРІ КЕСТЕСІ

Кестеде тестілік киім-кешекті жуудан кейінгі қорытынды сығудың түрлі жылдамдығы кезінде кептіру ұзақтығының және тұтынылатын электр энергиясының мәндері берілген.

SPK A	Жүктеме	Сығу жылдамдығы [айн./мин.]	Электр энергиясының шығыны [кВтч]			Кептіру уақыты [мин.]		
			A++					
			7 кг	8 кг	9 кг	7 кг	8 кг	9 кг
<b>Бағдарлама</b>								
Мақта Қалыпты	Толық	1000	1,72	1,97	2,17	180	195	225
	Ішінара	1400	1,10	1,25	1,36	118	125	145
	Шағын	1000	0,98	1,07	1,18	113	115	127
	Шағын	1400	0,90	1,02	1,10	100	110	120
Үтіктелетін мақта	Толық	1000	1,33	1,50	1,63	140	150	170
	Ішінара	1400	0,80	0,85	1,00	82	90	110
	Шағын	1400	0,62	0,65	0,82	69	74	90
Аралас киім-кешек/Синтетика (*Iron)	Ішінара	1000	0,59	0,59	0,61	65	65	65

EN 61121 стандарттарына сәйкес

ЕС 392/2012 қолданыстағы регламентіне сәйкес мақтаға арналған стандартты бағдарламалар.

Бағдарлама	Жүктеме макс./ жартысы [кг]	Бағдарлама ұзақтығы [мин.]	Электр энергиясының шығыны [кВтч]
			A++
Мақта Қалыпты □	7/3,5	180/113	1,72/0,98
Мақта Қалыпты □	8/4	195/115	1,97/1,07
Мақта Қалыпты □	9/4,5	225/127	2,17/1,18

Қалыпты Мақта бағдарламасы □ қалыпты ылғалдықтағы мақтадан тігілген бұйымдарды кептіруге арналған және мақтадан тігілген бұйымдарды кептіруге арналған электр энергиясы шығыны тұрғысынан айтарлықтай тиімді.

Шығын параметрлері жүктелген киім-кешек мөлшеріне, текстиль бұйымның түріне, электр желісіндегі кернеудің ауытқуына, бөлме температурасы мен ылғалдығына байланысты әртүрлі болуы мүмкін.

## КҮТУ РЕЖИМИ

Егер аспапты қосқаннан кейін бес минут ішінде бағдарлама іске қосылмаса және ешқандай әрекет жасалмаса, дисплей электр энергиясын үнемдеу мақсатында сөнеді. СТАРТ/ҮЗІЛІС батырмасының (3) жарығы жыпылықтайды.

Егер бағдарламалар ауыстырып қосқышын бұрап, ҚОСУ/СӨНДІРУ батырмасын (1) басса немесе машина есігін ашса, дисплей қайта қосылады.

Егер бағдарламаны аяқтағаннан кейін бес минут ішінде ешқандай әрекет жасалмаса, дисплей сөнеді. СТАРТ/ҮЗІЛІС батырмасының (3) жарығы жыпылықтайды.

$P_0$ = сөндірілген күйдегі тұтынылатын қуат [Вт]	< 0,5
$P_I$ = күту режиміндегі тұтынылатын қуат [Вт]	< 0,5
$T_I$ = күту режиміндегі уақыт [мин.]	5,00

☼ Жүктелетін киім-кешек мөлшеріне және электр желісіндегі кернеудің ауытқуына байланысты кептіру ұзақтығы өзгеруі мүмкін, ол дисплейде көрсетіледі.

Өндіруші пайдалану жөніндегі нұсқаулықтарға өзгерістер мен қателер енгізуге құқылы.

**EAC**



**680467**

SP15 L0 ESSENTIAL SPHPND

kk (03-22)