

EE

**ÜKSIKASJALIKUD
JUHISED
PESUMASINA
KASUTAMISEKS**

gorenje

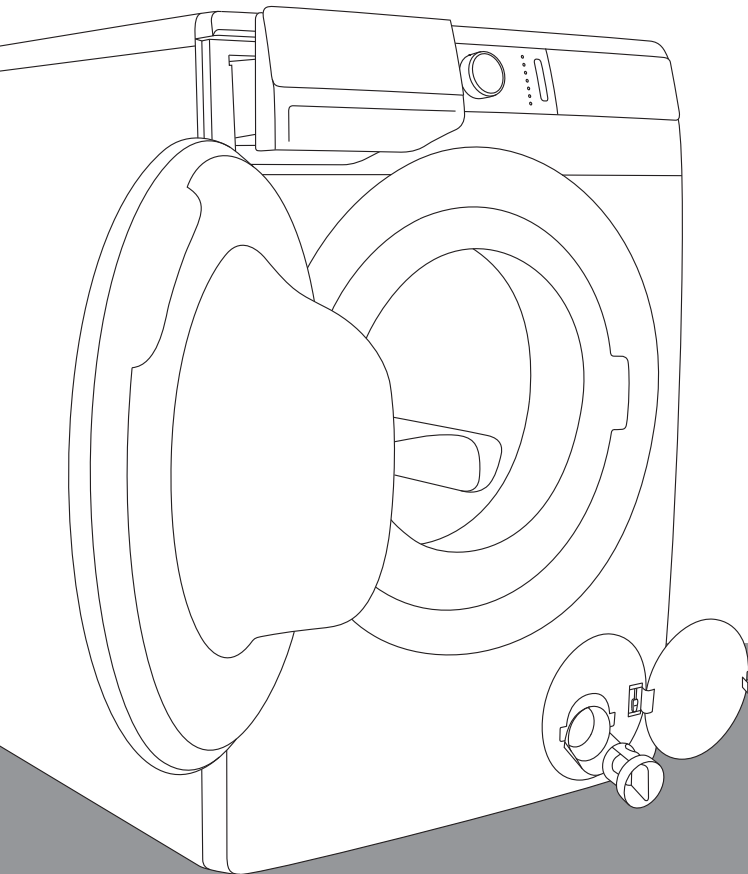

Tänapäeva elu on keeruline. Las siis vähemalt pesupesemine olla lihtne! Teie uues pesumasinas **WaveActive** on kasutatud pesupesemise innovatiivseid tehnoloogiaid ja uusimaid saavutusi, et teie majapidamistööd oleksid lihtsamad. **WaveActive**-tehnoloogia tagab iga rõiva õrna hooldamise, nii et ükski ese ei jääks kortsu. Samas ei ole pesumasin keskkonnale kahjulik tänu väga tõhusale energia-, vee- ja pesuvahendikasutusele.

Pesumasin on mõeldud kasutamiseks üksnes kodumajapidamistes. Mitte kasutada esemete pesemiseks, mis on märgistatud kui pesumasinas pesemiseks ebasobivad.

Kasutusjuhendis kasutatakse läbivalt järgmiste tähendustega sümboleid.



Teave, nõuanne, nipp või soovitus



Hoiatus – üldine oht



Hoiatus – elektrilöögi oht



Hoiatus – kuumade pindade oht



Hoiatus – tuleoht



On tähtis, et te kasutusjuhendi hoolikalt läbi loeksite.

SISUKORD

4 OHUTUSALASED ETTEVAATUSABINÕUD	SISSEJUHATUS
10 PESUMASINA KIRJELDUS 11 Tehnilised andmed 12 Juhtseade	
14 PAIGALDAMINE JA ÜHENDAMINE 14 Transportpoltide eemaldamine 15 Paigaldamisjärgne kolimine ja transport 16 Ruumi valimine 16 Pesumasina jalgade reguleerimine 17 Pesumasina kohaleasetamine 19 Veevõrguga ühendamine 21 Aqua - stop 21 Täielik aqua - stop 22 Vee väljavooluvooliku ühendamine ja fikseerimine 24 Seadme vooluvõrku ühendamine 25 Ioniseeritud õhuga pesemine 25 Auruga pesuprogrammid	PESUMASINA ETTEVALMISTAMINE ENNE ESMAKORDSET KASUTAMIST
26 ENNE SEADME ESMAKASUTAMIST	
27 PESEMISE ETAPID (1-7) 27 1. samm. Vaadake pesul olevat silti 28 2. samm. Pesuprotsessi ettevalmistus 31 3. samm. Programmi valimine 35 4. samm. Seadistuste valimine 43 5. samm. Lisafunktsioonide valimine 47 6. samm. Pesuprogrammi käivitamine 48 7. samm. Pesuprogrammi muutmine või manuaalne (käitsi) tühistamine 49 8. samm. Pesuprogrammi lõpp	PESUPROTSESSI SAMMUD
50 KATKESTAMINE JA PROGRAMMI VAHETAMINE	
54 HOOLDAMINE JA PUHASTAMINE 54 Pesuvahendi dosaatori puhastamine 55 Sissevooluvooliku, pesuvahendi dosaatori korpuse ja ukse kummitihendi puhastamine 56 Pumba filtri puhastamine 57 Pesumasina väljast puhastamine	PESUMASINA PUHASTAMINE JA HOOLDAMINE
58 RIKKEOTSING 58 Mida teha ...? 59 Rikkeotsingu ja tõrgete tabel 63 Teenindus	RIKKEOTSING
64 SOOVITUSED PESEMISEKS JA OMA PESUMASINA SÄÄSTLIKUKS KASUTAMISEKS 68 Nõuanded plekkide eemaldamiseks 70 KASUTUSEST KÕRVALDAMINE 71 PROGRAMMIDE PIKKUSE JA TSENTRIFUUGIMISE KIIRUSE TABEL	MITMESUGUST

OHUTUSALASED ETTEVAATUSABINÕUD



Enne pesumasina kasutamist tutvuge põhjalikult kasutusjuhendiga.

Ärge kasutage pesumasinat, kui te pole kasutusjuhendiga tutvunud või sellest aru saanud.

Käesolev kasutusjuhend on kaasas pesumasinate erinevate tüüpide või mudelitega. Seetõttu võib see sisaldada seadistuste kirjeldusi või seadmeid, mis ei ole teie pesumasinal saadaval.

Pesumasina kasutusjuhendi eiramine või pesumasina vale kasutamine võib põhjustada kahju pesule või seadmele või vigastusi kasutajale. Hoidke kasutusjuhend masina lähedal käepärast.

Kasutusjuhised on saadava ka meie kodulehel www.gorenje.com.

Teie pesumasin on mõeldud kasutamiseks üksnes kodumajapidamistes. Kui masinat kasutatakse professionaalses, kasumi teenimisele suunatud keskkonnas või normaalset kasutust ületaval eesmärgil või kui pesumasinat kasutab muu isik kui tarbija, siis on garantiiperiood lühim seadusega lubatud garantiiperiood.

Järgige Gorenje pesumasina õige paigaldamise ning vee- ja elektrisüsteemiga ühendamise juhiseid (vt ptk »PAIGALDAMINE JA ÜHENDAMINE«).

Vee- ja elektrisüsteemiga ühendamise töid võib teostada üksnes piisava ettevalmistusega tehnik või asjatundja.

Hoolduse või toimimisega seotud hooldus- ja remonditöid võivad teostada ainult vastava väljaõppega asjatundjad.

Ohutuse huvides võib **kahjustatud toitejuhtmeid** asendada ainult tootja, hooldustehnik või volitatud isik.

Enne pesumasina vooluvõrku ühendamist tuleb oodata vähemalt kaks tundi, kuni masin on saavutanud toatemperatuuri.

Rikete korral kasutada ainult heakskiidetud volitatud tootja varuosasid.

Pesumasina vale ühendamise, kasutamise või selle volitamata isiku hooldamise korral kannab kasutaja kahjustest tingitud kulud, kuna garantii selliseid kahjusid ei kata.

Pesumasinat ei või vooluvõrku pikendusjuhtme abil ühendada.

Pesumasinat ei tohi vooluvõrku ühendada välise lülitusseadme, näiteks programmeeritava taimeri abil; samuti ei tohi seda ühendada vooluvõrku, mida elektritarnija regulaarselt sisse ja välja lülitab.

Mitte ühendada habemeajamismasinale või föönile mõeldud pistikuga.

Ärge paigaldage pesumasinat ruumi, kus temperatuur võib langeda alla 5°C, kuna vee külmumise korral võivad pesumasina osad kahjustusi saada.

Paigaldage pesumasin lamedale ja stabiilsele tugevale (betoonist) alusele.

Kui pesumasin paigaldatakse kõrgendatud stabiilsele alusele, siis tuleb seda täiendavalt ümberminemise vastu kindlustada.

Enne pesumasina esimest kasutust eemaldada transportpoldid. Blokeeritud masina käivitamine võib põhjustada korvamatut kahju (vt ptk »PAIGALDAMINE JA ÜHENDAMINE/Transportpoltide eemaldamine«). Sellisel puhul garantii ei kehti.

Kui ühendate oma pesumasina veevarustusega, kasutage kindlasti kaasasolevaid vee sissevooluvoolikut ja tihendeid. Veeturve peab olema vahemikus 0,05–0,8 MPa (0,5–8 bar).

Kasutage pesumasina veevõrku ühendamisel alati uut vee sissevooluvoolikut. Kasutatud voolikut mitte uuesti kasutada.

Vee väljavooluvooliku ots peab ulatuma vee äravoolutorusse.

Enne pesutsükli käivitamist lukustage uks, vajutades selleks ettenähtud punktile. Pesutsükli ajal ei saa ust avada.

Soovitame enne kasutuselevõttu kõrvaldada mustuse jäägid trumlist, kasutades programmi Cotton 90°C (Puuvill 90°C) (vt PROGRAMMITABELIT).

Pärast pesutsükli sulgege veekraan ja tõmmake pesumasina pistik pesast välja.

Puhastage pumba filter alati, kui ekraanil kuvatakse sümbol .

Kasutage masinat üksnes pesu pesemiseks, nii nagu kasutusjuhendis kirjeldatud. Masin ei ole mõeldud kuivpuhastuseks.

Kasutage ainult masinpesuks ettenähtud pesuvahendeid ja pehmendajaid. Tootja ei kanna vastutust kahjustuste või plastikosade ning tihendite värvimuutuste eest, mis on põhjustatud pleegitus- või värvainete valest kasutamisest.

Katlakivijääkide eemaldamiseks kasutage ainult aineid, mis sisaldavad roostetõrje aineid. (Kasutage ainult mittekorrosiivseid katlakivi eemaldamise vahendeid). Järgige tootja juhiseid. Lõpetage katlakivi eemaldamise protsess mitmekordse loputusega kasutamist käivitada Steril tub (Isepuhastusprogrammi), et eemaldada kõik võimalikud happejäägid (nt äädikas jms).

 Ärge kasutage lahusteid sisaldavaid puhastusvahendeid, kuna need võivad eraldada toksilisi gaase, mis võivad kahjustada masinat ning põhjustada süttimise või plahvatuse.

See toode ei eralda pesutsükli ajal hõbedaioone.

Pesumasin ei ole mõeldud kasutamiseks isikutele (sh lastele), kellel on füüsiline, meele- või vaimupuue või kellel puuduvad kogemused ja teadmised. Nende turvalisuse eest vastutav isik peaks neid pesumasina kasutamise tingimustest teavitama.

Garantii ei laiene tarvikutele, väikestele värvimuutustele, seadme vanusest tingitud suurenenud müratasemele, mis ei mõjuta seadme funktsionaalsust, või esteetilistele puudustele, mis ei mõjuta seadme funktsionaalsust ja ohutust.

LASTE OHUTUS

Enne pesumasina ukse sulgemist ja pesutsükli käivitamist veenduge, et trumliis ei oleks midagi muud peale pesu (nt võib olla laps trumliisse roninud ja ukse seestpoolt sulgenud).

Hoidke pesu- ja pehmendamisvahendid lastele kättesaamatus kohas.

Aktiveerige lapselukkk. Vt ptk »SEADISTUSTE VALIMINE/ Lapselukkk«.

Alla kolmeaastased lapsed tuleb seadmest eemal hoida juhul, kui nad pole pideva järelevalve all.

See pesumasin on toodetud vastavalt kõikidele asjakohastele ohutusstandarditele.

Pesumasinat võivad kasutada üle 8 aasta vanused lapsed ja piiratud füüsiliste, sensoorsete ja vaimsete võimetega või väheste oskuste ja teadmistega isikud, kui nad kasutavad seadet järelevalve all või neid on õpetatud seadet kasutama ja nad mõistavad seadme kasutamiseiga seotud ohte. Lapsed ei tohi seadmega mängida. Seadet tohivad lapsed puhastada vaid järelevalve all.

KUUMADE PINDADE OHT

Klaasist uks kuumeneb kõrgetel pesutemperatuuridel. Olge ettevaatlik, et end mitte põletada. Lapsed ei tohi klaasukse lähedal mängida.

VEE ÜLEVOOLUKAITSE (TÖÖTAVA PESUMASINAGA)

Kui veetase ületab normaalse taseme, aktiveeritakse vee ülevoolukaitse. See lülitab veevarustuse välja ja hakkab vett välja pumpama. Programm katkestatakse ja teatatakse tärkest (vt RIKKEOTSINGU TABELIT).

TRANSPORT/PAIGALDAMISJÄRGNE TRANSPORT

Kui soovite masinat transportida pärast seda, kui masinat on juba kasutatud, blokeerige trummel vähemalt ühe transportpoldiga (vt ptk »PAIGALDAMINE JA ÜHENDAMINE/ Kolimine ja transport«). Enne transportpoldi paigaldamist eemaldage pesumasin vooluvõrgust!

PESUMASINA KIRJELDUS

ESIOSA

1. Juhtseade
2. Käivitamise/katkestamise nupp
3. Programmi valits
4. Sisse/välja/lähtestamise nupp
5. Dosaator
6. Uks
7. Andmeplaat
8. Pumba filter

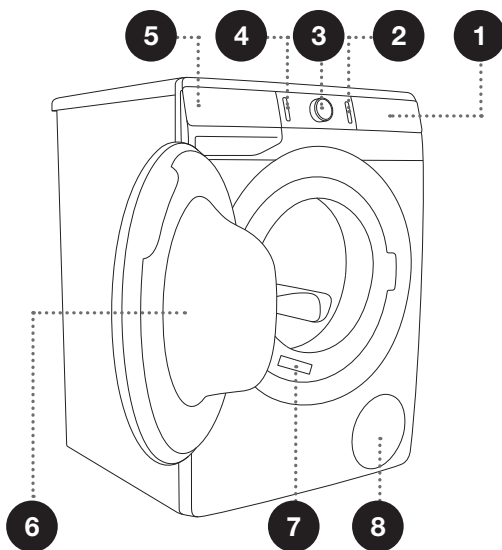

TAGAKÜLG

1. Vee sissevooluvoolik
2. Toitejuhe
3. Vee väljavooluvoolik
4. Reguleeritavad jalad

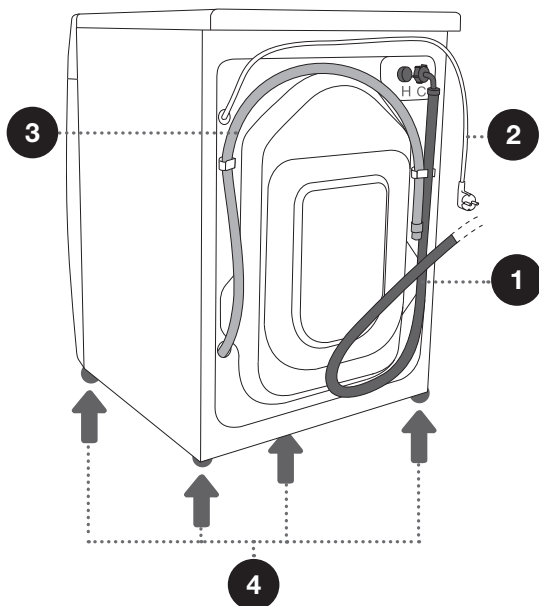

TEHNILISED ANDMED

(VASTAVALT MUDELILE)

Andmesilt koos pesumasina põhiandmetega asub pesumasina ukse esiküljel (vt ptk »PESUMASINA KIRJELDUS«).

Maksimaalne pesukogus	Vt andmeplaati
Laius	600 mm
Kõrgus	850 mm
Pesumasina sügavus (a)	610 mm
Sügavus suletud uksega	640 mm
Sügavus avatud uksega (b)	1125 mm
Pesumasina kaal	X kg (vastavalt mudelile)
Nimipinge	Vt andmeplaati
Nimivõimsus	Vt andmeplaati
Ühendus	Vt andmeplaati
Veesurve	Vt andmeplaati
Vool	Vt andmeplaati
Sagedus	Vt andmeplaati

Andmeplaat

gorenje	TYPE: PS15/XXXXX	MODEL: XXXXXX.X		
	Art.No.: XXXXXX	Ser.No.: XXXXXXXX	IPX4	
	220-240 V ~ XX Hz	⊞ XX A	Pmax.: XXXX W	CE
	⚡ XXXX W	⌚ XXXX/min	X kg 0,05-0,8 MPa	
			MADE IN SLOVENIA	

JUHTSEADE

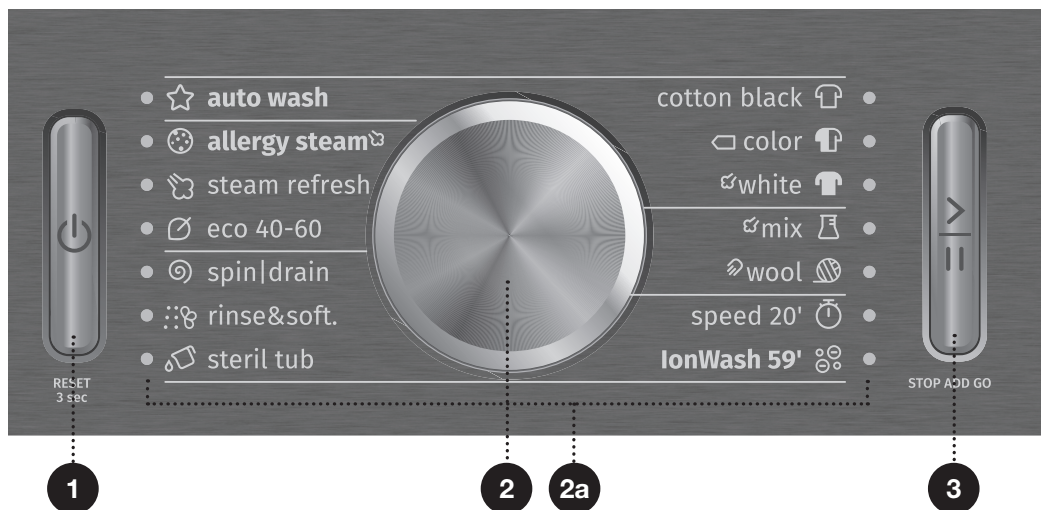

1 SISSE/VÄLJA/ LÄHTESTAMISE NUPP

Kasutage seda nuppu pesumasina sisse- ja väljalülitamiseks ning pesuprogrammi lähtestamiseks.

Nupus põleb tuli, kui pesumasin on sisse lülitatud.

2 PROGRAMMI VALITS

2a Valitud pesuprogrammi juures olev tuli põleb.

3 KÄIVITAMISE/ KATKESTAMISE NUPP

Kasutage seda nuppu programmi käivitamiseks või katkestamiseks.

Pesumasina käivitamisel või katkestamisel hakkab nupp vilkuma; kui programm on käivitunud ja töös, jääb nupu valgustus pidevalt põlema.

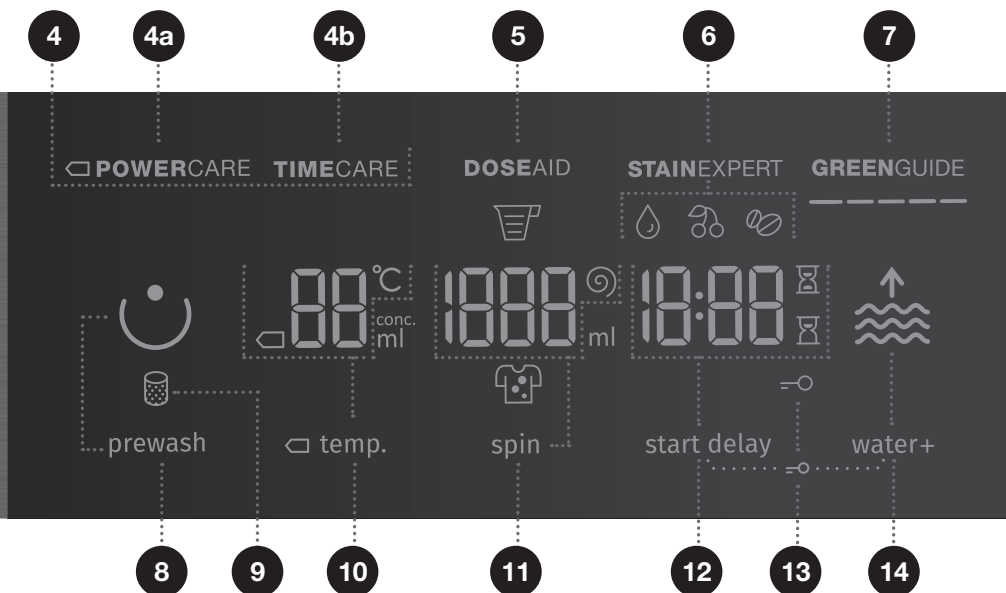

4 PESUREŽIIM

4a POWERCARE
4b TIMECARE (AJALINE)

5 DOSE AID (DOSEERIMISE ABI)

Teave soovitatava pesupulbri- ja vedeliku koguse kohta vastavalt valitud seadistustele, pesu määrdumisastmele ja trumlis oleva pesu kogusele.

6 STAIN EXPERT (PLEKKIDE LIIGID)

ORGANIC (VERI) / FRUITS (PUUVILJAD) / COFFEE (KOHV)

Pleki liigi määramise võimalus.

7 GREENGUIDE

Teave vee- ja energiakulu kohta vastavalt valitud seadistustele.

8 PREWASH (EELPESU)

9 PUHASTAGE PUMBA FILTRI sümbooli tuli

10 TEMP. (PESEMISTEMPERAatuur)

Temperatuuri seadistamise valikud

11 SPIN (TSENTRIFUUG)

(TSENTRIFUUGIMISKIIRUS / TÜHJENDAMINE / PUMBA PEATAMINE)

Tsentrifugimise kiiruse määramise võimalus.

12 START DELAY (VIITKÄIVITUS)

Viitkäivituse seadistamise võimalus

13 LAPSELUKU sümbooli tuli

Vajutage positsioonidele 12+14 ja hoidke neid 3 sekundit all.

14 WATER+ (KÕRGE VEETASE)

Võimalus määrata kõrgem veetase (2 taset)

PAIGALDAMINE JA ÜHENDAMINE

⚠ Eemaldage kogu pakend. Pakendi eemaldamise ajal kandke hoolt, et te seadet terava esemega ei vigastaks.

TRANSPORTPOLTIDE EEMALDAMINE

⚠ Enne seadme esmakordset kasutamist tuleb eemaldada transportpoldid. Blokeeritud pesumasin võib esmakordsel sisselülitamisel kahjustada saada. Sellisel puhul garantii ei kehti!

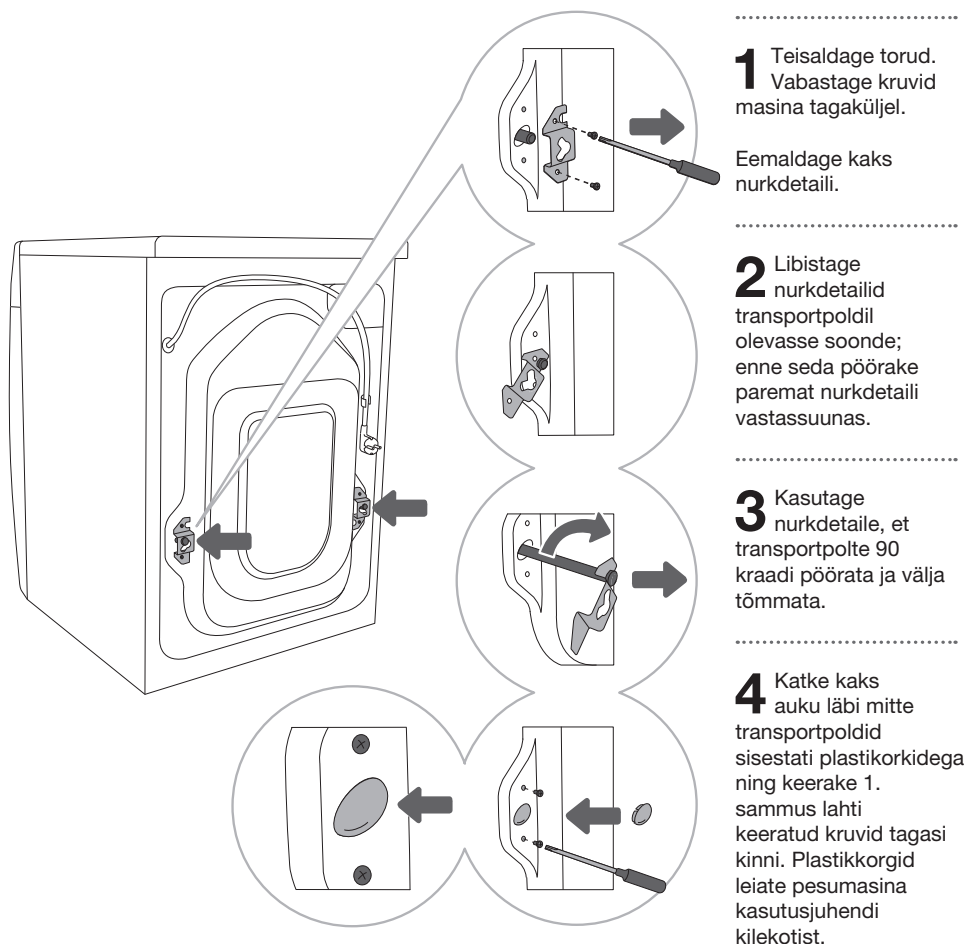

PAIGALDAMISJÄRGNE KOLIMINE JA TRANSPORT

⚡ Kui soovite masinat pärast paigaldamist liigutada, siis tuleb nurkdetailid ja vähemalt üks transportpolt tagasi paigaldada, et vältida transpordiaegset vibratsiooni tingitud kahjustusi (vt ptk »PAIGALDAMINE JA ÜHENDAMINE/Transportpoltide eemaldamine«). Kui nurkdetailid või transportpoldid peaksid olema kaotsi läinud, saate need tootjalt tellida.

⚠ Pärast transporti peaks pesumasinal vähemalt kaks tundi enne vooluvõrguga ühendamist seista lasta, et see saavutaks toatemperatuuri. Seadme peab paigaldama ja ühendama väljaõppinud tehnik.

⚠ Enne pesumasina ühendamist tutvuge põhjalikult kasutusjuhendiga. Pesumasina valest ühendamisest või kasutamisest tingitud remondi- ja garantiinõuded ei ole garantiiga kaetud.

RUUMI VALIMINE

☼ Seade tuleb paigaldada betoonipõhisele põrandale Põrand peab olema puhas ja kuiv, et vältida libisemist. Reguleeritavad jalad tuleb samuti puhastada.

☼ Pesumasin tuleb paigaldada lamedale ning stabiilsele tugevale pinnale.

PESUMASINA JALGADE REGULEERIMINE

Kasutage mutrivõtiti nr 32 (jalgadele) ja 17 (mutrile).

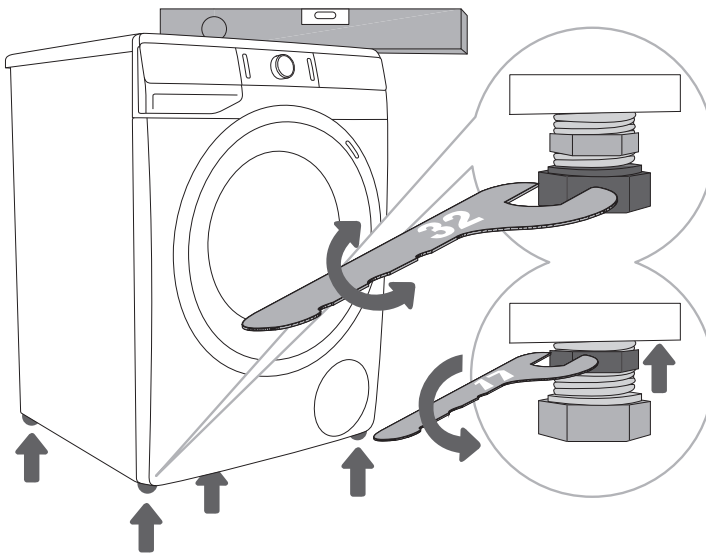

1 Paigaldage pesumasin piki- ja põikisuunas, keerates reguleeritavaid jalgasid.

2 Pärast jalgade kõrguse reguleerimist, pingutage mutreid (vastumutreid) mutrivõtme nr 17 abil, keerates neid pesumasin alumise osa poole ↑ (vt joonist).

☼ Pesumasin ebaõige tasakaalustamine reguleeritavate jalgade kaudu võib põhjustada vibratsiooni, seadme paigast liikumist ja tugevat müra töötamisel. Pesumasin ebaõige tasakaalustamise tõttu tekkinud probleemid ei kuulu garantii alla.

☼ Mõnikord võib seadme töötamise ajal kostuda ebatavalist või valjemat müra; tavaliselt on selle põhjuseks vale paigaldus.

PESUMASINA KOHALEASETAMINE

Kui teil on ka sama suur Gorenje kuivati, siis võib selle paigaldada Gorenje pesumasinale peale (sellisel juhul tuleb kasutada vaakumjalgu) või selle kõrvale (joonised 1 ja 2).

Kui teie Gorenje pesumasin (minimaalne sügavus 545 mm) on teie Gorenje kuivatist väiksem, siis tuleb osta kuivatitugi (joonis 2). Vaakumjalgade kasutamine on kohustuslik! Teeninduskeskusest saab osta lisatarvikuid (kuivatitugi (a) ja vaakumjalad (b)).

Pind, millele seade paigaldatakse, peab olema puhas ja ühetasane.

Gorenje pesumasin, mille peale te soovite paigaldada Gorenje kuivatit, peaks taluma Gorenje kuivatit raskust (vt ptk »PESUMASINA KIRJELDUS/Tehniline teave«).

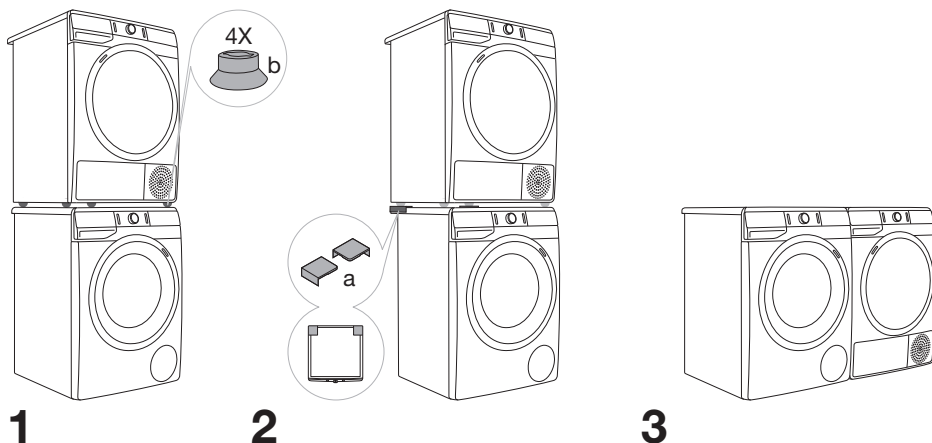

Pesumasina paigaldamisel jäetav vaba ruum

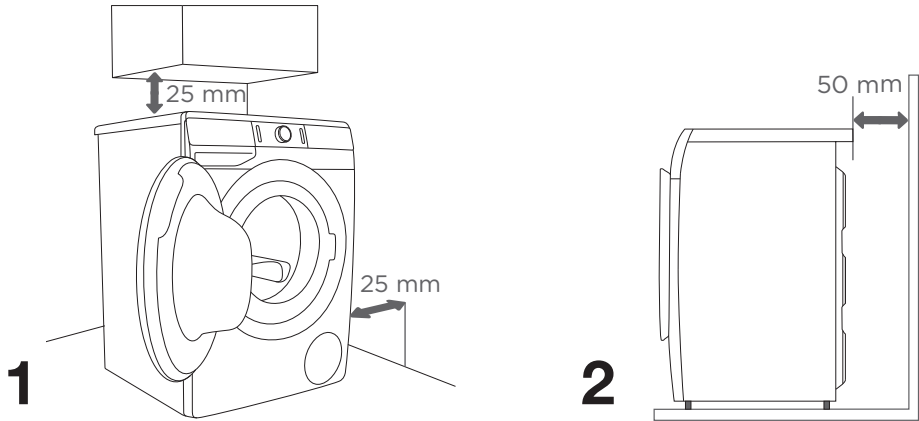

☼ Pesumasin ei tohi kokku puutuda seina ega külgneva mööbliga. Pesumasina optimaalseks tööks soovitame järgida joonisel osutatud vaba ruumi nõudeid. Minimaalse vaba ruumi nõude eiramisel ei ole võimalik tagada pesumasina ohutut ja nõuetekohast töötamist. Lisaks võib masin ülekuumeneda (joonised 1 ja 2).

☼ Pesumasinat ei soovitata paigaldada tööpinna alla.

Pesumasina ukse avamine (vaade linnulennult)

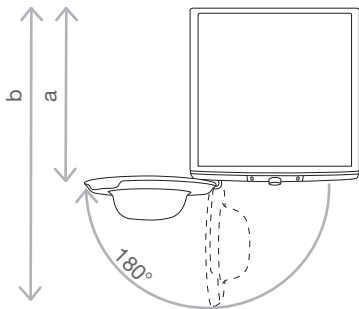

Vt ptk »PESUMASINA KIRJELDUS/Tehniline teave«.

a = pesumasina sügavus

b = sügavus avatud uksega

⚠ Enne pesumasina vooluvõrku ühendamist tuleb oodata vähemalt kaks tundi, kuni masin on saavutanud toatemperatuuri.

VEEVÕRGUGA ÜHENDAMINE

Kinnitage voolik veekraaniga, kruvides selle keermele.

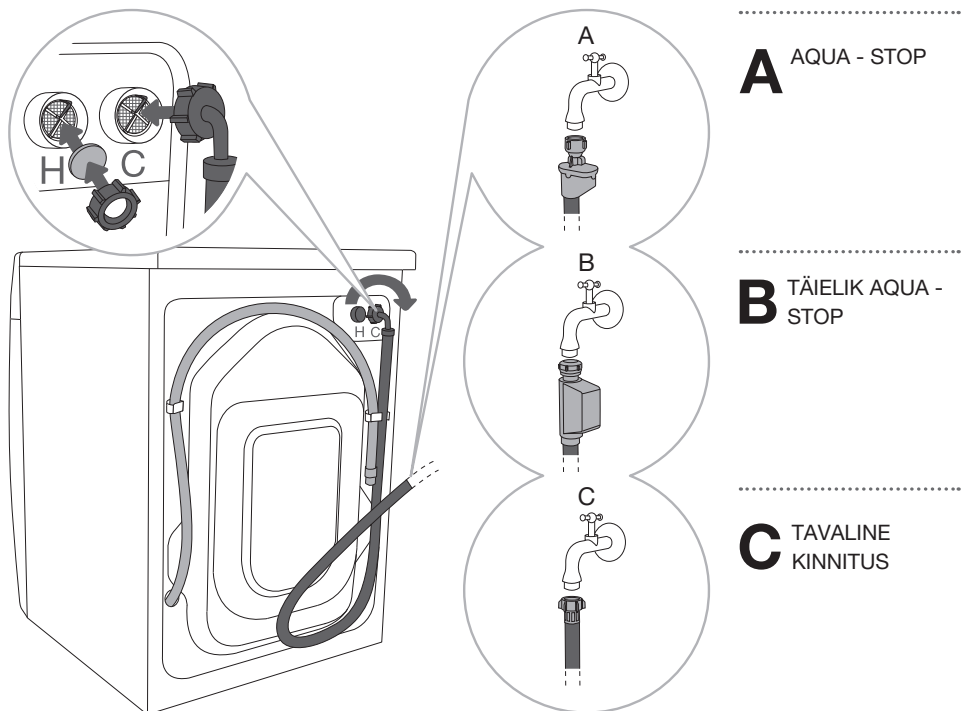

☼ Kui teie pesumasinal on ühendused nii külmale kui kuumale veele ja te soovite selle ühendada ainult külma vee varustussüsteemiga, siis ärge paigaldage kuumale veele voolikut ja sulgege pesumasina tagaküljel olev kuumale veele sissevooluvoolik komplektis oleva korgiga.

☼ Kui teie pesumasinal on ühendused nii külmale kui kuumale veele täieliku aquastopiga (valik B) ja te soovite ühendada ainult külma veele, siis isoleerige kuumaveevoolik sobiva 3/4" korgiga, mis tuleb eraldi hankida.. 3/4" korgid on saadaval spetsialiseerunud veevarustusseadmete kauplustes.

☼ Et tagada pesumasina korrektne toimimine, peab veesurve jääma vahemikku 0,05 ja 0,8 MPa (0,5–8 bar). Minimaalset dünaamilist veesurvet saab mõõta jooksva vee koguse abil. Täielikult avatud kraanist peab 15 sekundi jooksul välja voolama 3 liitrit vett.

☞ Kui teie mudelil on ühendused nii külmale kui kuumale veele, siis ühendage üks voolik külma veevarustusega (sinine liblikmutter või sinise märgistusega voolik) ja teine kuuma veevarustusega (punane liblikmutter või punase märgistusega voolik), nagu on näidatud seadme tagaküljel. Ühendused on märgitud tähtedega C ja H (C-cold – külm; H-hot – kuum). Kuum vesi (kuuma ja külma vee segu) lisatakse ainult programmidele temperatuuriga 40° ja kuumemad.

☞ Sissevooluvoolik tuleb pingutada käsitsi ja piisavalt tugevalt (max 2 Nm), et vältida lekkeid. Pärast vooliku pingutamist kontrollige, et poleks lekkeid. Vooliku paigaldamisel ei tohi kasutada tange või muid selliseid tööriistu, kuna tööriistadega võite kahjustada mutrikeret.

☞ Kasutage ainult seadmele ettenähtud sissevooluvoolikut. Ärge kasutage kasutatud ega muud tüüpi voolikuid.

AQUA - STOP (AINULT TEATUD MUDELITEL)

Sisemise toru või vooliku vigastuse korral tõkestatakse lekkimine sulgemissüsteemi poolt, mis peatab vee sissevoolu masinasse. Sellisel juhul muutub ekraan (a) punaseks. Sisemine veetoru tuleb vahetada.

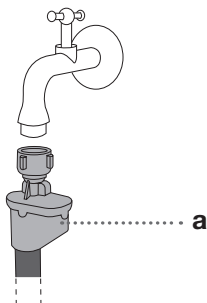

TÄIELIK AQUA - STOP (AINULT TEATUD MUDELITEL)

Sisemise toru või vooliku vigastuse korral, kui pesumasina põhjas on vett, tõkestatakse lekkimine sulgemissüsteemi poolt, mis peatab vee sissevoolu masinasse. Sellisel juhul peatatakse pesemine, vee sissevool masinasse suletakse, masin lülitab tööle pumba ja annab veateate.

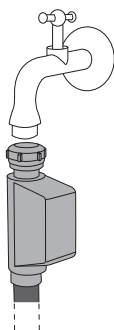

⚠ Ärge kastke Aqua - stop-süsteemi sissevooluvoolikut vette, kuna sellesse on paigaldatud elektriline klapp!

⚠ Veevooliku ühendamisel tuleb seda teha selliselt, et veevarustus oleks piisav ja takistustevaba.

VEE VÄLJAVOOLUVOOLIKU ÜHENDAMINE JA FIKSEERIMINE

Kinnitage vee väljavooluvoolik kraanikaussi või vanni või ühendage see otse äravoolu (väljavooluvooliku diameeter min 4 cm). Väljavooluvooliku ots peab asetsema vertikaalselt minimaalselt 60 cm ja maksimaalselt 100 cm kõrgusel põrandast. Selle võib kinnitada kolmel viisil (A, B, C).

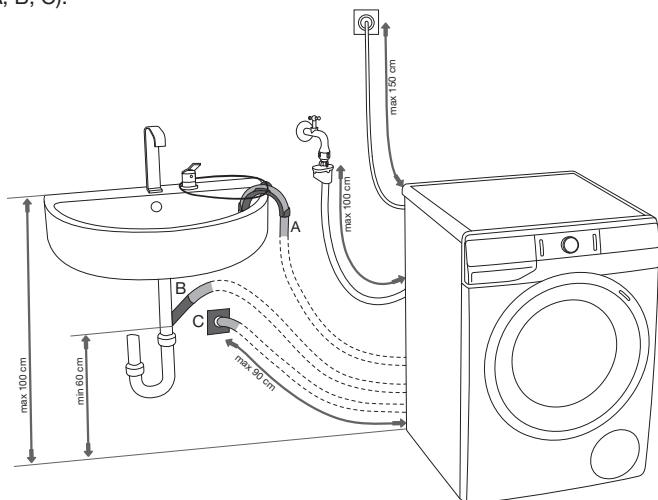

A Vee väljavooluvooliku ots juhitakse kraanikaussi või vanni. Kinnitage voolik nõõri abil nurktoe külge, et vältida selle libisemist põrandale.

B Tühjendusvooliku võib kinnitada ka otse kraanikausi äravoolu.

C Tühjendusvooliku võib samuti kinnitada seinääravoolu klapi abil, mis on korrektselt paigaldatud ja võimaldab puhastamist.

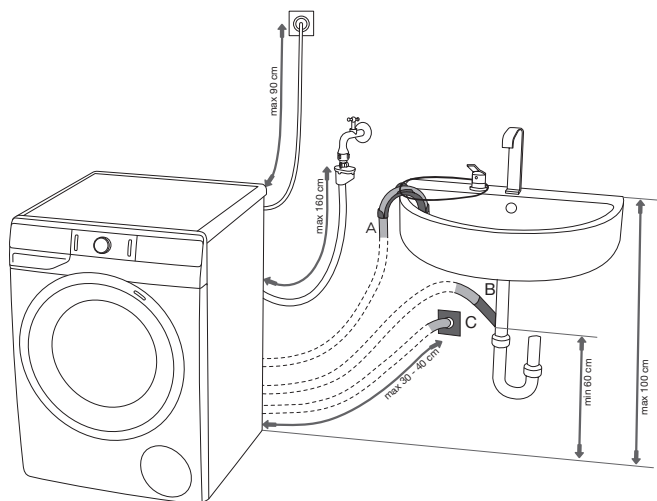

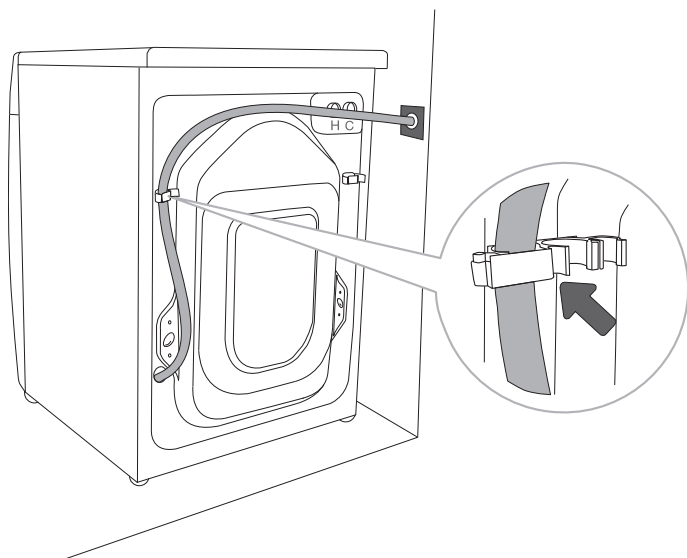

.....

D Äravooluvoolik tuleb kinnitada ja fikseerida pesumasina tagaküljel oleva varda külge, nagu joonisel on näidatud.

⚠ Kui äravooluvoolik ei ole korrektselt kinnitatud, ei ole võimalik tagada pesumasina ohutut ja nõuetekohast töötamist.

SEADME VOOLUVÕRKU ÜHENDAMINE

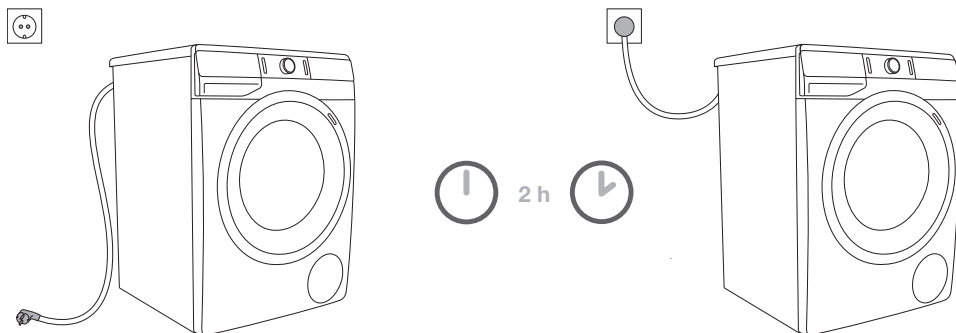

⚠ Enne pesumäšina vooluvõrku ühendamist tuleb oodata vähemalt kaks tundi, kuni masin on saavutanud toatemperatuuri.

Ühendage pesumasin maandatud pistikupesaga. Paigaldamisjärgselt peab seinapistik olema vabalt juurdepääsetav. Pistikul peaks olema maanduskontakt (kooskõlas asjakohaste eeskirjadega).

Teavet pesumäšina kohta leiab andmeplaadilt (vt ptk »PESUMÄSINA KIRJELDUS/Tehniline teave«).

⚠ Et vältida vigastusi äikeselöögist tekkiva ülepinge eest, soovime paigaldada ülepingekaitse.

⚠ Pesumäsinat ei või vooluvõrku pikendusjuhtme abil ühendada.

- ⚠ Mitte ühendada habemeajamismäsinale või föönile mõeldud pistikuga.
- ⚠ Hoolduse või toimimisega seotud hooldus- ja remonditöid võivad teostada ainult vastava väljaõppega asjatundjad.
- ⚠ Kahjustatud toitejuhtme võib asendada ainult tootja volitatud isik.

IONISEERITUD ÕHUGA PESEMININE

Ioniseeritud õhu lisamine pesemise ajal parandab pesemistulemust keskkonnasõbralikult ja teie rõivaid säästvalt.

Ioniseeritud õhk suurendab pesupulbri või vedela pesuvahendi tõhusust. See tagab parema pesemistulemuse ilma pesuprogrammi pikendamise vajaduseta. Ioniseeritud õhku kasutatakse peaaegu kõigis pesuprogrammides.

AURUGA PESUPROGRAMMID

Viimases sammus auru lisamine ei lase pesul puntrasse minna, desinfitseerib seda ja eemaldab teatavad allergeenid. Pärast sellise programmi kasutamist on pesu pehme, elastne ja värske ning vajab vähem triikimist.

Auru kasutamine võimaldab pesupehmeni kogust vähendada või seda üldse mitte kasutada.

ENNE SEADME ESMAKASUTAMIST

Veenduge, et pesumasin oleks vooluvõrgust lahti ühendatud, avage uks seda enda poole tõmmates (joonised 1 ja 2).

Enne esmakordset kasutamist puhastage pesumasin trummel pehme niiske lapi ja veega või kasutage programmi »Cotton 90°C (Puuvill 90°C)«. Pesumasin trumlis ei tohi olla pesu; trummel peab olema tühi (joonised 3 ja 4).

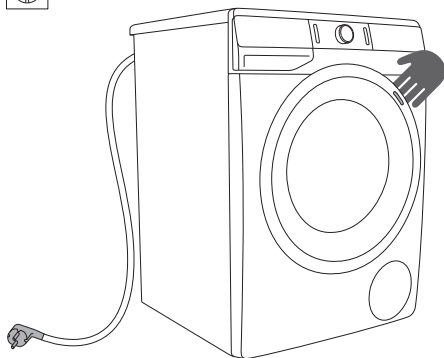

1

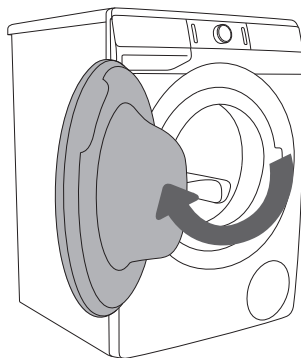

2

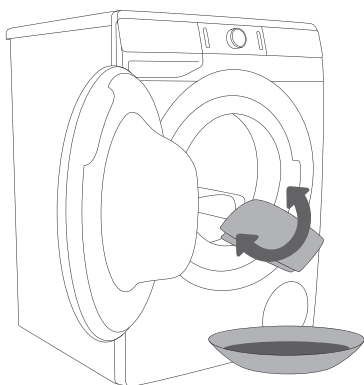

3

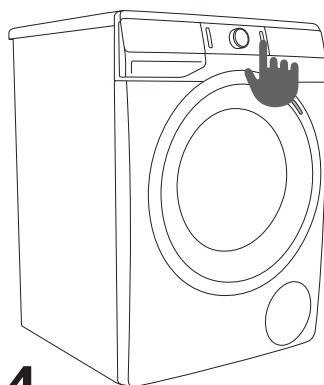



























4

⚠ Ärge kasutage pesumasinat kahjustada võivaid lahusteid või puhastusvahendeid (järgige puhastusvahendi tootja soovitusi ja hoiatusis).

PESEMISE ETAPID (1–7)

1. SAMM. VAADAKE PESUL OLEVAT SILTI

Tavaline pesu, õrn pesu	Mak- maalne pesu- tem- peratuur 95°C  	Mak- maalne pesu- tem- peratuur 60°C  	Mak- maalne pesu- tem- peratuur 40°C  	Mak- maalne pesu- tem- peratuur 30°C  	Ainult käsipesu 	Mitte pesta 
Valgendamine	Valgendamine külmas vees 			Valgendamine keelatud 		
Kuivpuhastus	Kuivpuhastus kõigi ainetega 	Naftalahus R11, R113 	Kuivpuhastus keroseeni, puhta alkoholi ja R 113 		Kuivpuhastus keelatus 	
Triikimine	Kuumtriikimine max 200°C 	Kuumtriikimine max 150°C 	Kuumtriikimine max 110°C 		Triikimine keelatud 	
Kuivatamine	Asetage tasasele pinnale 	Riputage niiskelt  Riputage nõõrile 	Kõrge temperatuur  Madal temperatuur 		Trummel- kuivatus keelatud 	

2. SAMM. PESUPROTSESSI ETTEVALMISTUS

1. Sorteerige pesu selle materjali tüübi, värvuse, määrdumisastme ja lubatud pesemistemperatuuri järgi (vt PROGRAMMITABELIT).
2. Kiude ja ebemeid rohkelt eraldavat pesu tuleks pesta muust pesust eraldi.
3. Sulgege nööbid ja lukud, siduge kinni kõik paelad ja tõmmake taskud välja; eemaldage kõik metallklambrid, mis võiksid vigastada teie pesu või pesumasinat või ummistada äravoolu.
4. Asetage väga õrn pesu ja väikesed esemed spetsiaalsesse pesukotti.
(Eriotstarbeline tekstiilkott tuleb eraldi soetada.)

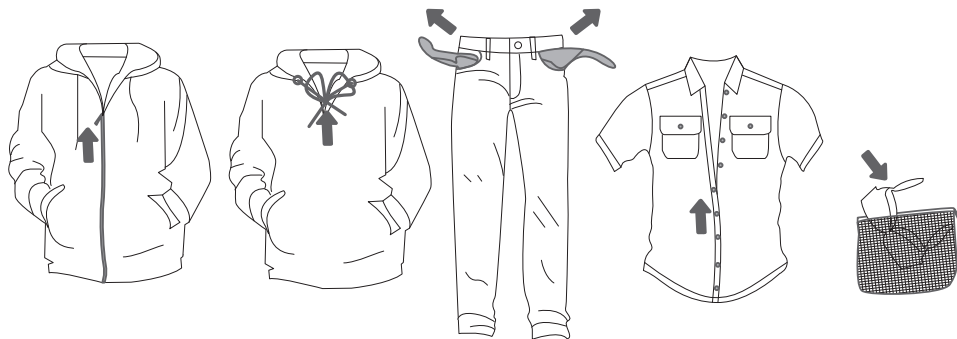

PESUMASINA SISSELÜLITAMINE

Ühendage pesumasin toitejuhtme abil vooluvõrku ja ühendage veevarustusega.

Vajutage pesumasina sisselülitamiseks (1) **SISSE/VÄLJA/LÄHTESTAMISE** nuppu (joonis 1).

Mõningate mudelite puhul on pesumasina trummel 5 minutit valgustatud, kui pesumasin on sisse lülitatud (joonis 2).

Tuli pesumasina trumlis võib jääda ka põlema seadme käitamise ajaks, kui vajutate **KÄIVITAMISE/KATKESTAMISE** (3) klahvi, samuti pärast pesemisprogrammi lõppu.

(Pesumasina trumliks olevat lampi ei saa muuks otstarbeks kasutada.)

⚠ Pesumasina trumlis olevat lampi võib asendada ainult tootja, hooldustehnik või volitatud isik.

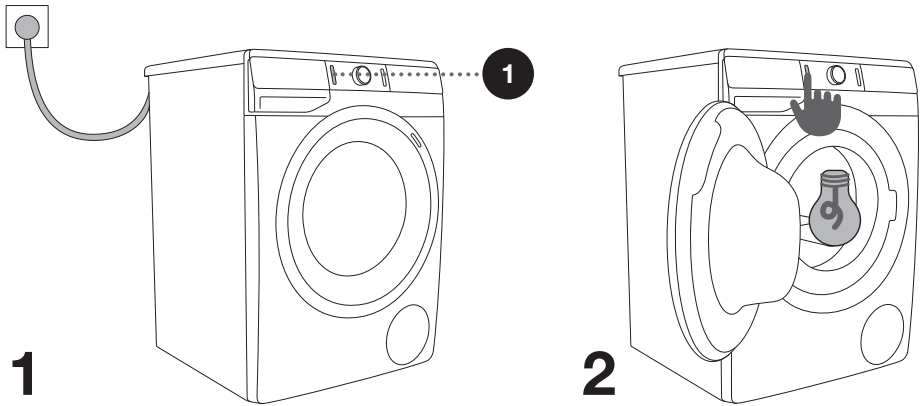

PESUMASINA LAADIMINE

Avage pesumasina uks, tõmmates ust käepidemest enda poole (joonis 1).

Asetage pesu trumliisse (kontrollige, kas trummel on tühi) (joonis 2).

Veenduge, et ukse ja kummitihendi vahel ei oleks riidesemeid. Sulgege pesumasina uks (joonis 3).

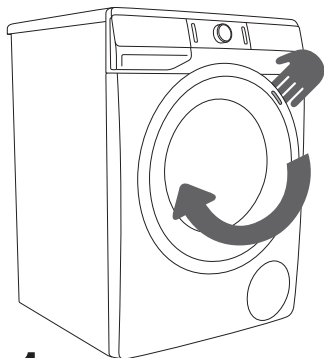

1

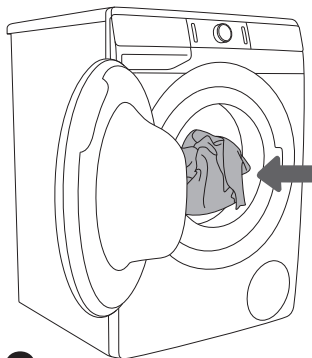

2

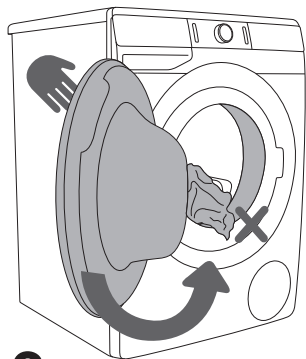

3

Trumlit mitte liiga täis laadida! Vaadake PROGRAMMITABELIT ja pidage kinni andmeplaadil näidatud nimikoormusest.

Kui pesumasin trummel on liiga täis, ei pesta pesu piisavalt põhjalikult.

3. SAMM. PROGRAMMI VALIMINE

Programmi valimiseks keerake programmi valitsat (2) vasakule või paremale (vastavalt pesutüübile ja selle määrdumisastmele). Vt PROGRAMMITABELIT.

Pesemisprogrammi valimisel läheb tuli (2a) näidikul valitud pesemisprogrammi kõrval põlema.

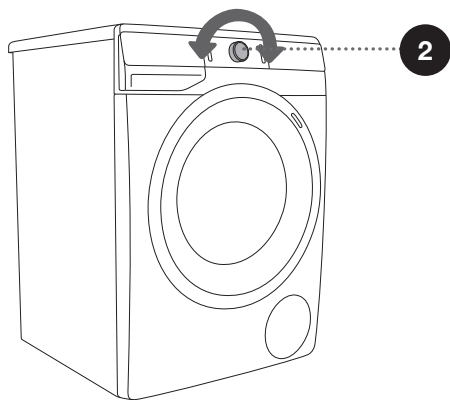
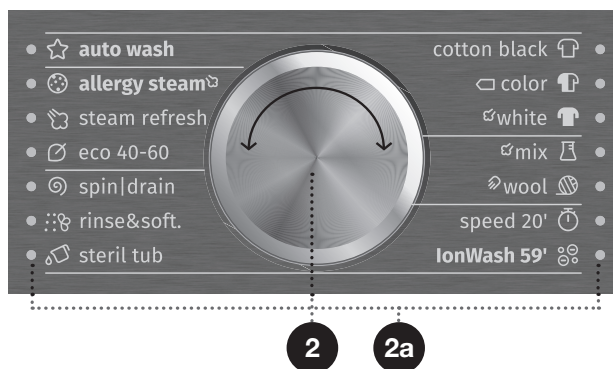

☼ Töötamise ajal valitsat (2) automaatselt ei pöörata.









☼ Pesuprogrammid on tervikprogrammid, mis sisaldavad kõiki pesemisetappe, sh pehmemdamist ja tsentrifugimist (see ei kehti Osaliste programmide kohta).

☼ Osalised programmid on sõltumatud programmid. Kasutage neid, kui puudub vajadus täisprogrammi kasutamiseks.

PROGRAMMITABEL

Programm	Max kogus	Programmi kirjeldus
 Cotton black (Must puuvill) 30°C - 40°C	* MAX	Seda programmi kasutatakse tumeda pesu pesemiseks musta pesu pesemiseks mõeldud pesuvahendiga. Programm peseb pesu madalal temperatuuril, õrna tsentrifuugimisega ning madalamal tsentrifuugimiskiirusel.
 Cotton color (Värviline puuvill) --; - 60°C	* MAX	Programm kergelt kuni keskmiselt määratud pesu pesemiseks. Temperatuuri saab määrata eraldi, seega järgige esemetel olevaid juhiseid. Peske naha vastas kantavad riided temperatuuril 60°C. Vähem määratud pesu saab täiesti puhtaks temperatuuril 40°C. Tsentrifugimise kiiruse saab samuti vabalt valida. Programmi kestust ja vee kogust kohandatakse vastavalt pesu kogusele.
 Cotton white (Valge puuvill) 40°C - 90°C	* MAX	Programm normaalselt või raskelt määratud valge või värvilise pesu pesemiseks. Temperatuuri saab määrata eraldi, seega järgige otse nahal kantavatel esemetel olevaid juhiseid. Valige temperatuur 40°C, kui pesu on vaid veidi määratud. Tsentrifugimise kiirus valige oma eelistuste kohaselt. Programmi kestust ja vee kogust kohandatakse vastavalt pesu kogusele.
 Mix (Segu) (Segapesu/ Sünteetika) --; - 60°C	3,5 kg	Pesuprogramm õrnadele esemetele, mis on valmistatud sünteetilisest ja segakiududest või viskoosist, ning puuvilla hoolduspesuks. Järgige esemetel olevaid juhiseid. Sünteetilisest kiust rõivaid pestakse enamasti temperatuuril 40°C.
 Wool/Handwash (Villane/Käsipesu) --; - 40°C	2 kg	Õrn pesuprogrammi villast, siidist ja käsipesu nõudvate rõivaste jaoks. Maksimumtemperatuur on 40°C. Sellel programmil on lühike tsentrifuugimistsükkel. Maksimalne saadavalolev tsentrifuugimiskiirus on 800 rpm.
 Speed 20⁺ (Kiirpesu 20⁺) 30°C	2,5 kg	Kiirpesuprogramm riidele, mis vajavad üksnes värskendamist.
 IonWash 59⁺ (Ioonpesu 59⁺) 40°C	4 kg	Programm on mõeldud keskmiselt määratud pesu igapäevaseks pesemiseks temperatuuril 40°C. Ioniseeritud õhk parandab pesemistulemist ning pesutsükkel läbitakse 59 minutiga.



- * Maksimaalne pesukogus (MAX)
- / Ükskõik milline kogus (0 kg–MAX kg)
- Külmpesu

Programm	Max kogus	Programmi kirjeldus
 Steril tub (Isepuhastusprogramm)	0 kg	Pesuprogramm trumli puhastamiseks ning pesuainete jääkide ja bakterite eemaldamiseks. Programmi valimiseks pöörake valitsat vasakule või paremale asendisse Steril tub (Isepuhastusprogramm)  . Muid lisafunktsioone ei saa valida. Trummel peab olema tühi. Võite lisada natuke destilleeritud (piiritus) äädikat (umbes 2 dl) või naatriumkarbonaati (1 supilusikatäis või 15 g). Soovitame seda programmi kasutada vähemalt kord kuus.
 Rinse/Sofening (Loputamine/ Pehmendamine) (Osaline programm)	/	Pestud pesu pehendamiseks, tärgeldamiseks või impregneerimiseks. Seda saab kasutada ka loputuseks ilma pehendusainet lisamiseta. See lõpetatakse täiendava loputusega. Saate lisafunktsiooni valimisel kasutada ka programmi WATER+ (KÕRGE VEETASE).
 Spin/Drain (Tsentrifuug) (Tsentrifuugimis-kiirus/ Tühjendamine) (Osaline programm)	/	Kasutage seda programmi, kui soovite ainult pesu tsentrifuugida. Kui soovite ainult pesumasinast vee välja pumbata, siis vajutage tsentrifuugimisnupule SPIN (TSENTRIFUUG) (11), et valida pesumasina tühjendamine  .
 Eco 40-60	* MAX	Pesutsüklitel, mis võimaldab puhastada normaalselt määratud puuvillast pesu, mis on pestav temperatuuril 40°C või 60°C.
 Steam refresh (Auruga värskendamine)	3 kg	See programm kasutab uue või puhta pesu värskendamiseks ja silumiseks auru.
 Allergy steam (Allergiavastane auruprogramm) 40°C - 90°C	** (1/2)	Pesuprogramm normaalselt kuni raskelt määratud riide pesemiseks, mis vajavad erihooldust, näiteks väga tundliku naha või nahaallergiatega inimeste riided. Soovitame esemed pahupidi pöörata, kuna nii pestakse põhjalikult välja kõik naha- ja muud jäägid. Võite valida ka võimaluse pesta maksimaalsel temperatuuril ja maksimaalsel tsentrifuugimiskiirusel.
 Auto wash (Automaatpesu) 30°C	* MAX	Pesuprogramm reguleerib automaatselt põhipesu aega ja loputuste arvu vastavalt masinas oleva pesu kogusele. Kasutage seda kergelt määratud pesu puhul. Täiendavaid programmi seadistamise võimalusi ei ole.

* Maksimaalne pesukogus (MAX)

/ Ükskõik milline kogus (0 kg–MAX kg)

-- Külmpesu

Programm		Max kogus	Programmi kirjeldus
	Stain Organic (Vereplekid) 30°C - 90°C	* MAX	Kasutage seda programmi järgmiste plekkide eemaldamiseks: veri, muna, manna, karri, jumestusvahendid, jäätis, piimakokteil, kartulipuder ja puding.
	Stain Fruits (Puuviljaplekid) 30°C - 90°C	* MAX	Kasutage seda programmi järgmiste plekkide eemaldamiseks: tomatikaste või -pasta, punane vein, puuviljakonserv, viinamarjad, imikutoit, põsepuna, maasikad, kirsid, spinat, pesto, apelsini ja tšillikaste.
	Stain Coffee (Kohviplekid) 30°C - 90°C	* MAX	Kasutage seda programmi järgmiste plekkide eemaldamiseks: kohv, tee, šokolaad, higi, masinaõli, majonees, muru, pori, Coca-Cola, tahm, kingaviks, hambapasta, või ja salatikaste.

- * Maksimaalne pesukogus (MAX)
- / Ükskõik milline kogus (0 kg–MAX kg)
- Külmpesu

 Lisage pesupulbrit või vedelat pesuvahendit vastavalt tootja juhistele, võttes arvesse pesemistemperatuuri, pesuprogrammi, pestava pesu määrumisastet ja vee karedust.

 Maksimaalne pesukogus kilogrammides (puuvilla pesuprogrammi jaoks) on toodud pesumasina ukse alla paigaldatud andmeplaadil (vt ptk »PESUMASINA KIRJELDUS/Tehniline teave«).

 Maksimaalne voi nimikoormus kehtib pesu suhtes, mis on ette valmistatud vastavalt standardile IEC 60456.

 Parema tulemuse saavutamiseks soovime puuvillaste esemete pesuprogrammide puhul kasutada trumliis 2/3 kogust vett.

4. SAMM. SEADISTUSTE VALIMINE

Enamikul programmidest on põhiseadistused, kuid neid saab muuta.

Et muuta seadistusi, vajutage vastavale funktsiooninupule (enne KÄIVITAMISE/KATKESTAMISE nupule (3) vajutamist).

Funktsioonid, mida valitud pesuprogrammis muuta ei saa, kuvatakse näidikutes hämardatult.

Teatavaid funktsioone ei saa mõnede programmidega valida. Nende funktsioonide näidikud ei sütti ja vastav nupp hakkab vajutamisel vilkuma (vt FUNKTSIOONITABELIT).

Valitud programmi funktsioonide märgutulede oleku kirjeldus:

- **Põleb** (Põhi-/vaikeseadistus);
- **Hämardatud** (Reguleeritavad funktsioonid);
- **Ei põle** (Mittevalitavad funktsioonid).

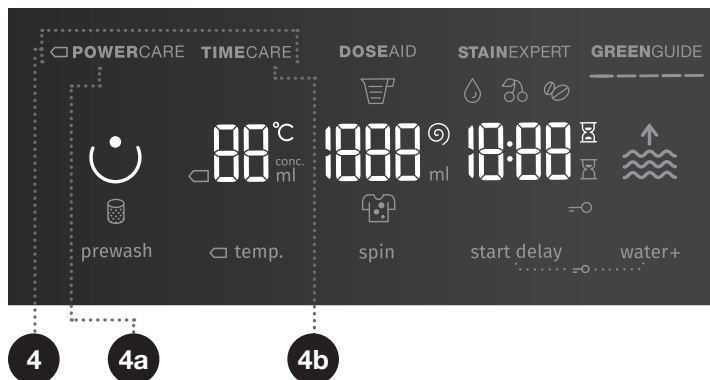

4

PESUREŽIIM

NORMALCARE (TAVALINE) (põhi-/vaikeseadistus)

☐ **POWERCARE** (4a) (See režiim säästab energiat; pesemisaeg on pikem ja veekulu väiksem.)

Valitud pesemisrežiimi nupul põleb tuli.

TIMECARE (AJALINE) (4b) (See režiim säästab aega, kuna programm on lühem, kuid kasutab rohkem vett.)

Soovitame puuvillaste esemete pesemiseks mõeldud programmis laadida pool kogust.

DOSE AID (DOSEERIMISE ABI)

Funktsioonis (5) **DOSE AID** (DOSEERIMISE ABI) soovib pesumasin vastavalt valitud seadistustele optimaalse pesupulbri või -vedeliku koguse. Soovitatav pesupulbri või -vedeliku kogus sõltub järgmisest:

- **vee karedus** (kasutusel on järgmised seadistused: pehme, keskmise karedusega ja kare). Keskmise tase on vaikeseadistuseks, kuid kasutaja saab seda muuta. Vt ptk »KATKESTAMINE JA PROGRAMMI VAHETAMINE/Personaalsete seadistuste menüü«. (5) **DOSE AID** (DOSEERIMISE ABI) funktsiooni nõuetekohaseks funktsioneerimiseks soovitate seadistada õige vee kareduse taseme.
- **Valitud pesuprogramm;**
- **Pesukogus** (koormus) – pesumasin mõõdab koormust iga kord, kui kasutate funktsiooni **DOSE AID** (DOSEERIMISE ABI) (5) ja
- **Pesu määrumisaste** (kolm võimalikku pesu määrumisastet: 1. aste (vähe määratud pesu), 2. aste (keskmiselt määratud pesu) ja 3. aste (väga määratud pesu)).

Selleks, et funktsioon (5) **DOSE AID** (DOSEERIMISE ABI) korralikult toimiks, tuleb kõigepealt teostada 2. SAMP (pesu ettevalmistamine, sisselülitamine ja pesumasinasse laadimine) ja 3. SAMP (pesuprogrammi valimine).

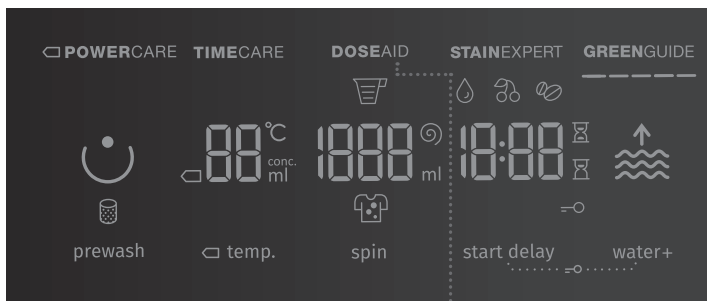

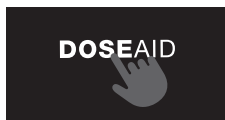



1. Funktsiooni aktiveerimiseks vajutage nuppu (5) **DOSE AID** (DOSEERIMISE ABI). Kui funktsioon **DOSE AID** (DOSEERIMISE ABI) (5) on aktiveeritud, siis süttib tuli (5) **DOSE AID** (DOSEERIMISE ABI).

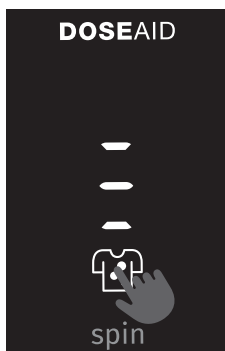

2. Kui **DOSE AID** (DOSEERIMISE ABI) funktsioon (5) on aktiveeritud, siis süttivad sümbolid  jateine määrdumisaste (keskmiselt määratud pesu).



3. Vajutage soovitud määrdumisastme määramiseks sümbolit  (nt määrake kolmas aste väga määratud pesu jaoks ja esimene aste vähemääratud pesu jaoks).

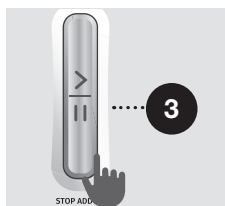

4. Vajutage (3) **KÄIVITAMISE/KATKESTAMISE** nuppu. Pesumasin alustab trumlis oleva pesu koguse mõõtmist.



5. Mõõtmisele viitab märgutulede vahelduv vilkumine näidikupaneelil.



6. Lähtuvalt trumlis mõõdetud pesu kogusest ja muudest seadistustest kuvatakse näidikupaneelil pesupulbri või -vedeliku soovitatav kogus [milliliitrites]. Paneelinäidiku vasakul pool kuvatakse kontsentreeritud pesuvahendi soovitatav kogus ning paremal pool kuvatakse mittekonsentreeritud pesuvahendi soovitatav kogus.

☺ Et teha kindlaks, kas teie pesupulber või -vedelik on kontsentraat või mitte, kontrollige selle pakendi sisu.

☺ Kontsentreeritud või mittekonsentreeritud pesupulbri või -vedeliku koguse kontrollimiseks vajutage uuesti **DOSE AID** (DOSEERIMISE ABI) nupule (5).

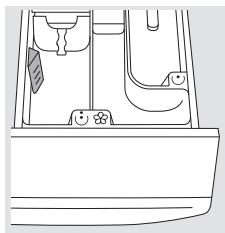

7. Lisage doseerimismahutisse soovitatav kogus pesupulbrit või -vedelikku ☺. Kasutage pesupulbri või -vedeliku täpseks doseerimiseks **Taseme näidikut** (vt ptk »SOOVITUSED PESEMISEKS JA OMA PESUMASINA SÄÄSTLIKUKS KASUTAMISEKS«).



8. Vajutage pesupulbri või vedela pesuvahendi valimiseks punasele sümbolile ☺ või oodake 5 sekundit, et algmenüüsse naasta (valitud pesuprogramm) Selleks, et naasta soovitatava pesupulbri või vedela pesuvahendi koguse juurde, vajutage uuesti punasele sümbolile ☺.

Seadistuste (pesuprogramm, vee karedus, pesu määrdumisaste, pesu kogus jms) muutmiseks pärast soovitatava pesupulbri või vedela pesuvahendi koguse kuvamist tuleb pesumasin kõigepealt välja lülitada (nupp (1) SISSE/VÄLJA/LÄHTESTAMISE) ja seejärel uuesti sisse lülitada.

Pesuprogrammi käivitamiseks vajutage (3) **KÄIVITAMISE/KATKESTAMISE** nuppu.

STAINEXPERT (PLEKKIDE LIIGID)

Kasutage seda funktsiooni erinevate plekkide eemaldamiseks spetsiaalsete plekieemaldite abil (ainult programmidega Cotton black (Must puuvill), Cotton color (Värviline puuvill) ja Cotton white (Valge puuvill)).

Kasutaja saab valida plekieemaldusprogrammi temperatuuril 30°C, 40°C, 60°C või 90°C.

🍷 ORGANIC (VERI)	🍏 FRUITS (PUUVILJAD)	☕ COFFEE (KOHV)
veri	tomatikaste (tomatipasta)	kohv
muna	punane vein	tee
manna	puuviljakonserv	šokolaad
karri	viinamarjad	higi
jumestusvahendid	imikutoit	masinaõli
jäätis	huulepulk	majonees
piimakokteil	maasikad	muru
kartulipuder	kirsid	pori
puding	spinat	Coca-Cola
	pesto	tahm
	apelsinimahl	kingaviks
	tšillikaste	hambapasta
		või
		salatikaste

Kui valite plekkide liigiks FRUITS (PUUVILJAD) või ORGANIC (VERI), lisage pesupulbrit või vedelat pesuvahendit nii eelpesu 🌀 kui ka põhipesu 🌀 sahtlisse. Vt peatükki »SOOVITUSED PESEMISEKS JA OMA PESUMASINA SÄÄSTLIKUKS KASUTAMISEKS«.

Ekraanil kuvatakse pleki liik (sümbol) (nuppu all).

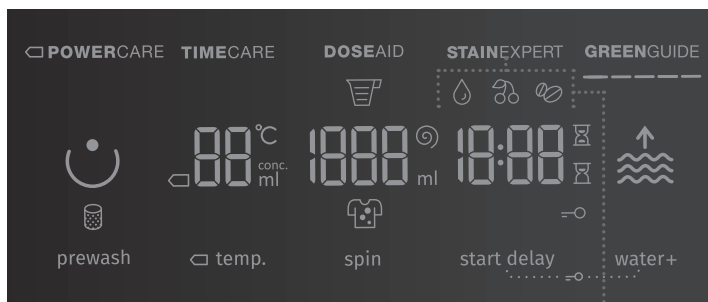

10

TEMP. (PESEMISTEMPERATUUR)

Valitud programmi temperatuuri muutmine.

Igal programmil on eelnevalt määratletud temperatuur, mida saab muuta, kui vajutada nuppu (10) TEMP. (PESEMISTEMPERATUUR).

(-- viitab külmale veele)

Temperatuur kuvatakse nupu kohal paneelinäidikul.

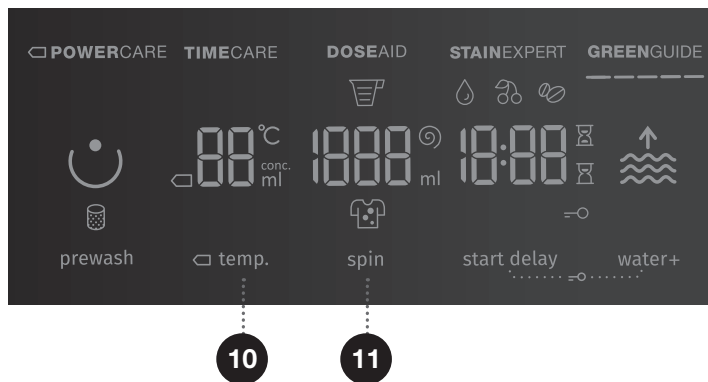



11

SPIN (TSENTRIFUUG) (TSENTRIFUUGIMISKIIRUS/ TÜHJENDAMINE/PUMBA PEATAMINE)

Tsentrifuugimiskiiruse reguleerimiseks. Eelnevalt seadistatud või valitud tsentrifuugimise kiirusel süttib sümbolis  tuli.

Kui valite tühjendamise ilma tsentrifuugimata ilmub näidikule sümbol .

Kui vajutate pumba peatamise nupule »Pumba peatamine«, siis kuvatakse sümbol .

Valige »Pumba peatamine«  (5c), kui soovite, et pesu jääks pärast viimast loputustsükli vee sisse, et see ära ei kortsuks, kui teil ei ole võimalik kohe pärast programmi lõppemist pesu masinast välja võtta. Võite määrata soovitud tsentrifuugimise kiiruse. Programmi jätkamiseks vajutage valgustatud (3) **KÄIVITAMISE/KATKESTAMISE** nuppu. Vesi voolab ära (pumbatakse välja) ja rakendub lõplik tsentrifuugimistsükkel.



12 + 14

APSELUKK

Ohutusfunktsioon. Lapseluku aktiveerimiseks vajutage samaaegselt nuppudele (12) **START DELAY** (VIITKÄIVITUS) ja (14) **WATER+** (KÕRGE VEETASE) ning hoidke neid vähemalt kolm sekundit. Valikut kinnitatakse helisignaaliga ja märgutulega (sümbol ) (13) süttib). Sama protseduuriga saate lapseluku välja lülitada. Niikaua kuni lapselukk on aktiivne, pole võimalik muuta programme, seadistusi või lisafunktsioone.

Lapselukk jääb aktiivseks ka siis, kui pesumasin on välja lülitatud.

Ohutuse tagamiseks ei takista lapselukk pesumasina (1) SISSE/VÄLJA/LÄHTESTAMISE nupust välja lülitamist. Uue pesuprogrammi valimiseks tuleb kõigepealt lapselukk välja lülitada.

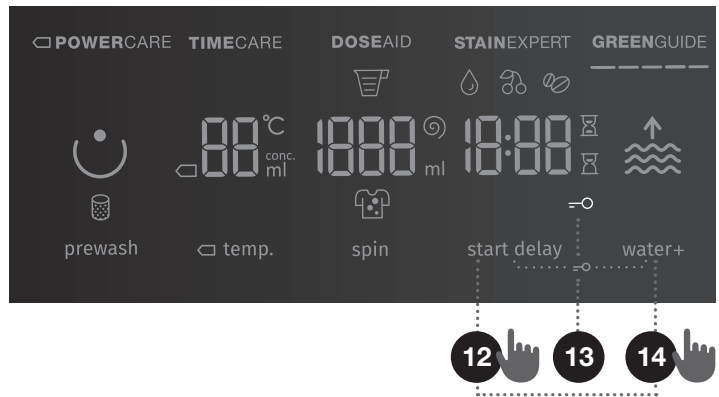

START DELAY (VIITKÄIVITUS)

Kasutage seda funktsiooni pesutsükli alustamiseks teatava aja möödumisel. Vajutage nuppu (12) **START DELAY (VIITKÄIVITUS)** ja näidikupaneelile kuvatakse --:-- (12a). Näiteks kui valite programmi pikkusega 2:39, siis kuvatakse aeg näidikupaneelil ja ajanäidu all süttib sümbol ☒ (12b).

Kui on valitud funktsioon (11) **START DELAY (VIITKÄIVITUS)**, siis süttib sümbol ☒ (12c).

Vajutades (12) **START DELAY (VIITKÄIVITUS)** saate aega 30 minuti kaupa reguleerida kuni 6 tunnini ja 1 tunni kaupa kuni 24 tunnini.

Kui 5 sekundi jooksul ei vajutata ühelegi nupule, siis kuvatakse tegelik pesemisaeg. Pesuprogrammi lõppemiseni jääva aja uuesti seadistamiseks vajutage nuppu (12) **START DELAY (VIITKÄIVITUS)**.

Funktsioon aktiveeritakse, kui vajutada (3) **KÄIVITAMISE/KATKESTAMISE** nuppu.

Pesumasin pöördloendab seadistatud aega. Kui loend on jõudnud nulli, siis käivitub valitud pesuprogramm automaatselt.

- Viitkäivituse katkestamiseks või muutmiseks vajutage ja hoidke all (1) **SISSE/VÄLJA/LÄHTESTAMISE** nuppu. Vajutage nuppu (12) **START DELAY (VIITKÄIVITUS)**, et valida uus viitaeg ning kinnitage valik, vajutades (3) **KÄIVITAMISE/KATKESTAMISE** nuppu.
- Viitkäivituse kiireks tühistamiseks vajutage positsioonile (12) **START DELAY (VIITKÄIVITUS)** ja hoidke seda 3 sekundit all. Pesuprogramm jätkab töötamist.
- Kui enne viitaja möödumist peaks elekter ära minema, siis vajutage loendamise jätkamiseks (3) **KÄIVITAMISE/KATKESTAMISE** nuppu.

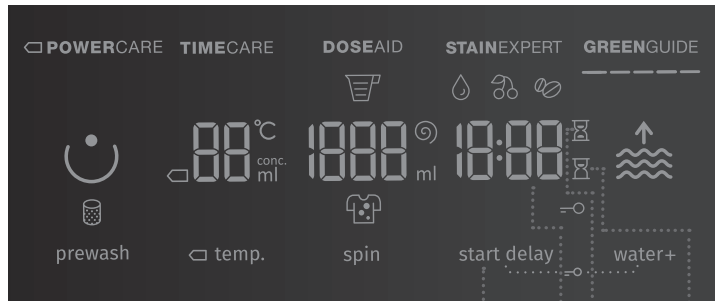

5. SAMM. LISAFUNKTSIOONIDE VALIMINE

☼ Funktsioonide käivitamiseks/väljalülitamiseks vajutage soovitud funktsioonile (enne kui vajutate (3) KÄIVITAMISE/KATKESTAMISE nuppu).

☼ Teatud programmide puhul ei saa mõningaid seadeid valida. Selliste seadete puhul tuuakse kuuldavale helisignaal ning nupu tuli ei lähe põlema või nupu vajutamisel hakkab see vilkuma (vt FUNKTSIOONITABELIT).

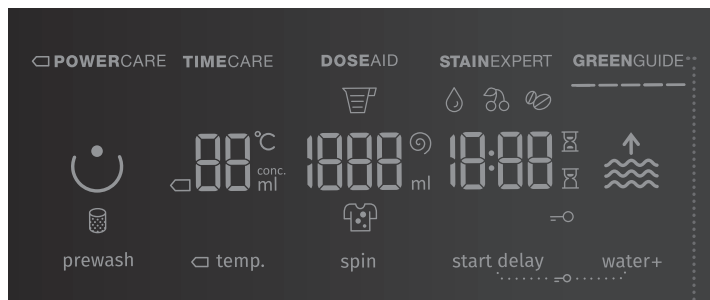

7

GREENGUIDE

Kuvatakse teave selle kohta, kui ökonoomsed teie pesumasina seadistused on.

GREENGUIDE

GREENGUIDE kuvab vee- ja energiakulu lähtudes valitud programmist ja lisafunktsioonidest või seadistustest. Mida rohkem sümboleid põleb, seda ökonoomse seadistuse olete valinud ning seda väiksem on vee- ja energiakulu.

GREENGUIDE

GREENGUIDE kuvab vähemökonoomse pesuseadistuse, mille puhul vee- ja energiakulu on suurem.

☼ Funktsioon **GREENGUIDE** võimaldab kontrollida valitud pesuprogrammide ja lisafunktsioonide energiaväärtusi. Erinevate seadistuste valimisega saab kasutaja hoida kokku vett ja elektrit (näiteks kasutades funktsiooni □ **POWERCARE**).

8

PREWASH ☺ (EELPESU)

Väga määratud pesu pesemiseks, eriti tugevate pindmiste plekkidega pesu jaoks.

☺ Kui valite EELPESU, lisage pesupulber eelpesu sahtlisse ☺.

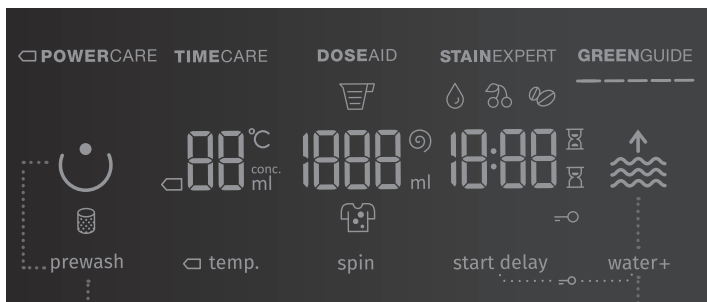

8

14

14

WATER+ ↑ (KÕRGE VEETASE)

Pesu pestakse kõrgemal veetasemel (2 taset) koos täiendava loputusega.



Põhi-/vaikeseadistus



Tase 1 – kõrgem veetase













Tase 2 – kõrgem veetase koos täiendava loputussükliga

☺ Kui pesumasin välja lülitada, siis naasevad kõik lisafunktsioonid põhi-/vaikeseadistustele, välja arvatud helisignaali seadistus.

☺ Kui olete seadistanud **START DELAY** (VIITKÄIVITUS) funktsiooni ja kasutate vedelat pesuvahendit, siis ei soovitata me seadistada programmi ilma eelpesuta.

FUNKTSIOONITABEL

Programmid	Temp [°C]	NORMALCARE (TAVALINE) (põhi-/valkeseadistus)	POWER CARE (ÖKONOOMNE)	TIMECARE (AJALINE)	WATER+ (KÕRGE VEETASE)	DOSE AID (DOSEERIMISE ABI)	STAIN EXPERT (PLEKKIDE LIIGID)	GREENGUIDE	PREWASH (EELPESU)	PUMBA PEATAMINE	SPIN (TSENTRIFUUG) (TSENTRIFUUGIMISKIIRUSE MÄÄRAMINE)
 Cotton black (Must puuvill)	40	•		•	•	•	•	•		•	•
	30	•		•	•	•	•	•		•	•
 Cotton color (Värviline puuvill)	□ 60		•					•		•	•
	□ 40		•					•		•	•
	60	•		•	•	•	•	•	•	•	•
	40	•		•	•	•	•	•	•	•	•
	30	•	•	•	•	•	•	•	•	•	•
	20	•	•	•	•	•	•	•	•	•	•
	--	•		•	•	•	•	•		•	•
 Cotton white  (Valge puuvill)	90	•	•	•	•	•	•	•	•	•	•
	60	•	•	•	•	•	•	•	•	•	•
	40	•	•	•	•	•	•	•	•	•	•
 Mix (Segu)  (Segapesu/ Sünteetika)	60	•	•	•	•	•		•	•	•	•
	40	•	•	•	•	•		•	•	•	•
	30	•	•	•	•	•		•	•	•	•
	20	•	•	•	•	•		•		•	•
	--	•		•	•	•		•		•	•
 Wool/Handwash (Villane/Käsipesu)	40	•		•	•	•		•		•	•
	30	•		•	•	•		•		•	•
	--	•		•	•	•		•		•	•
 Speed 20' (Kiirpesu 20')	30	•				•				•	•
 IonWash 59' (Ioonpesu 59')	40	•				•				•	•
 Steril tub (Isepuhastusprog- ramm)	--	•						•			

- Lisafunktsioonide kasutamine võimalik
- Standardprogramm
- Külmpesu

Programmid		Temp [°C]	NORMALCARE (TAVALINE) (põhi-/vaikeseadistus)	POWER CARE (ÖKONOOMNE)	TIMECARE (AJALINE)	WATER+ (KÕRGE VEETAASE)	DOSE AID (DOSEERIMISE ABI)	STAIN EXPERT (PLEKKIDE LIIGID)	GREENGUIDE	PREWASH (EELPESU)	PUMBA PEATAMINE	SPIN (TSENTRIFUUG) (TSENTRIFUUGIMISKIIRUSE MAÄRAMINE)
	Rinse/Sofening (Loputamine/ Pehmendamise) (Osaline programm)	--	•			•			•		•	•
	Spin/Drain (Tsentrifuug) (Tsentrifuugimis- kiirus/ Tühjendamine) (Osaline programm)	--	•						•			•
	Eco 40-60	-	•				•		•		•	•
	Steam refresh (Auruga värskendamine)	-	•						•			
	Allergy steam (Allergiavastane auruprogramm)	90	•				•		•		•	•
		60	•				•		•		•	•
		40	•				•		•		•	•
	Auto wash (Automaatpesu)	30	•				•		•		•	•

• Lisafunktsioonide kasutamine võimalik

□ Standardprogramm

-- Külmpesu

AJA OPTIMEERIMINE PROGRAMMI EDENEMISEL

Pesuprogrammi alguses kasutab pesumasin täiustatud tehnoloogiat pesu koguse kindlaksmääramiseks. Pärast koguse kindlaksmääramist kohandab pesumasin programmi kestust.

6. SAMM. PESUPROGRAMMI KÄIVITAMINE

Vajutage (3) **KÄIVITAMISE/KATKESTAMISE** nuppu.

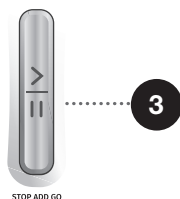

Näidikupaneelil kuvatakse valitud **PESUREŽIIM**, **TEMP.** (PESEMISTEMPERATUUR), **SPIN (TSENTRIFUUG)**(TSENTRIFUUGIMISKIIRUS/TÜHJENDAMINE/PUMBA PEATAMINE) ja **AEG PROGRAMMI LÕPUNI** või **START DELAY** (VIITKÄIVITUS) (kui see on valitud).

Valitud funktsioonide sümbolid süttivad.

Pärast (3) **KÄIVITAMISE/KATKESTAMISE** nupule vajutamist saab reguleerida tsentrifugimise kiirust (välja arvatud Steril tub (Isepuhastusprogramm) ja **SPIN (TSENTRIFUUG)** (TSENTRIFUUGIMISKIIRUS/TÜHJENDAMINE/PUMBA PEATAMINE) kasutamisel) ning lapseluku sisse või välja lülitada, muid seadistusi samas muuta ei saa.

☼ Kui ekraanil midagi vilgub, siis tähendab see seda, et pesumasina uks on avatud või ei ole korralikult suletud. Sulgege pesumasina uks ja pesuprogrammi jätkamiseks vajutage uuesti (3) **KÄIVITAMISE/KATKESTAMISE** nuppu.

7. SAMM. PESUPROGRAMMI MUUTMINE VÕI MANUAALNE (KÄSITSI) TÜHISTAMINE

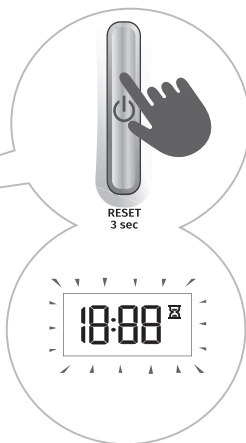
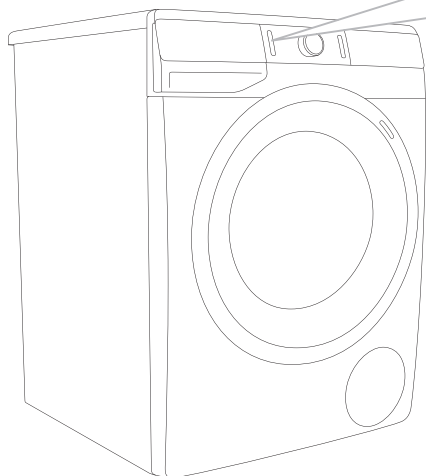

1 Pesuprogrammi peatamiseks ja tühistamiseks vajutage (1) SISSE/VÄLJA/LÄHTESTAMISE nuppu ja hoidke seda vähemalt 3 sekundit.

2 Pesuprogramm katkestatakse ajutiselt, kui programmi lõpuni jääv aeg vilgub . Samal ajal pumpab pesumasin vee trumlist välja. Kui vesi on välja pumbatud, siis lukustub pesumasin lahti. Kui pesumasinas olev vesi on kuum, siis jahutab pesumasin selle automaatselt ja pumpab välja/laseb välja voolata.

8. SAMM. PESUPROGRAMMI LÕPP

Pesumasin teatab pesuprogrammi lõpust helisignaali ja näidikupaneelil kuvatakse sõna »End« (lõpp), kuni pesumasin lülitub madala energiatarbega ooterežiimi või lülitub välja. Viie minuti möödudes teadet »End« enam ei kuvata.



1. Avage pesumasina uks.
2. Võtke pesu trumlist välja.
3. Pühkige ukse kummitihend ja ukseklaasi üle.
4. Sulgege uks!
5. Sulgege veekraan.
6. Lülitage pesumasin välja (vajutage (1) SISSE/**VÄLJA**/LÄHTESTAMISE nuppu).
7. Eemaldage toitejuhe seinakontaktist.

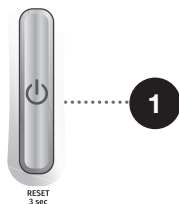

KATKESTAMINE JA PROGRAMMI VAHETAMINE

KÄSITSI KATKESTAMINE

Pesuprogrammi peatamiseks ja tühistamiseks vajutage (1) **SISSE/VÄLJA/LÄHTESTAMISE** nuppu ja hoidke seda vähemalt 3 sekundit. Näidikul hakkavad vilkuma märgutuled. Samal ajal pumpab pesumasin vee trumlist välja. Kui vesi on välja pumbatud, siis lukustub pesumasin lahti. Kui pesumasinas olev vesi on kuum, siis jahutab pesumasin selle automaatselt ja pumpab välja/laseb välja voolata.

PERSONAALSED SEADISTUSED

Iga pesuprogrammi põhi- või vaikeseadistusi saab muuta. Programmi ja lisafunktsioonide valimisel võite kombinatsiooni salvestada, kui vajutate (3) **KÄIVITAMISE/KATKESTAMISE** nuppu ja hoiate seda viis sekundit. Kui pesuprogramm on salvestatud, siis hakkavad kõik tuled vilkuma.

Kuvatakse tähed **S C**.

Programm jääb salvestatuks, kuni seda sama protseduuriga muudetakse.

Kasutajamenüüst on võimalik personaalsed seadistused ka tehaseseadetele lähtestada.

PERSONAALSETE SEADISTUSTE MENÜÜ

Lülitage pesumasin sisse, vajutades (1) **SISSE/VÄLJA/LÄHTESTAMISE** nuppu.

Personaalsete seadistuste menüü avamiseks vajutage samal ajal (11) **SPIN (TSENTRIFUUG)** (TSENTRIFUUGIMISKIIRUS/TÜHJENDAMINE/PUMBA PEATAMINE) ja (14) **WATER+** (KÕRGE VEETASE) nuppu. Näidikupaneelil süttivad järgmiste programmide märgutuled: \square **POWERCARE**, **TIMECARE (AJALINE)**, **DOSEAID (DOSEERIMISE ABI)**, **STAINEXPERT (PLEKKIDE LIIGID)** ja **GREENGUIDE**. LED-näidikupaneelil kuvatakse number 1, mis viitab seadistuste funktsioonile. Muudetava funktsiooni valimiseks pöörake valitsat (2) vasakule või paremale.

Vajutage \square **TEMP.** (PESEMISTEMPERATUUR) nuppu, et soovitud funktsioonid ja asjakohased seadistused kinnitada. Vajutage (8) **PREWASH (EELPESU)** nuppu, et ühe sammu võrra tagasi minna. Kui soovitud seadistusi ei valita 20 sekundi jooksul, siis naaseb programm automaatselt põhimenüüsse.

Number 1 näitab **Helisignaali tugevuse** seadistust. Helisignaali tugevust on võimalik määrata neljal tasemel (0 tähendab, et heli on väljas; 1 tähendab, et nuppude helisignaali on sees; 2 tähendab vaikset heli ja 3 tähendab tugevat heli). Helitugevuse valimiseks pöörake valitsat (2) vasakule või paremale. Madalaim seadistus tähendab, et helisignaali on välja lülitatud.

Number 2 viitab **Vee kareduse** seadistusele. Vee karedust saab määrata kolmel tasemel. Vee kareduse valimiseks pöörake programmi valitsat (2) vasakule või paremale ja valige pehme (2:1), keskmise karedusega (2:2) ja kare (2:3) vesi.

 (5) **DOSEAID (DOSEERIMISE ABI)** funktsiooni nõuetekohaseks funktsioneerimiseks soovitame seadistada õige vee kareduse taseme.

Number 3 viitab **Personaalsete seadistuste** tehaseseadetele lähtestamisele.

KATKESTAMISE NUPP

Pesuprogrammi saab alati peatada, kui vajutada (3) KÄIVITAMISE/KATKESTAMISE nuppu.

Pesuprogramm **katkestatakse ajutiselt**, kui programmi lõpuni jääv aeg vilgub ☒. Kui trumlis vett ei ole ja vee temperatuur ei ole liiga kõrge, siis teatava aja möödumisel ukse lukk avaneb ja ust saab avada. Pesuprogrammi jätkamiseks sulgege kõigepealt uks ja vajutage siis (3) KÄIVITAMISE/KATKESTAMISE nuppu.

PESUMASINA TÖÖTAMISE AJAL PESU LISAMINE/EEMALDAMINE – STOP ADD GO+

Teatava aja möödumisel saab pesumasina ukse avada, kui veetase ja -temperatuur on allpool eelnevalt kindlaksmääratud taset.

Kui allpool tingimused on täidetud, siis elektrooniline lukk vabastatakse ja pesumasina ukse saab avada:

- vee temperatuur trumlis peab olema sobiv;
- vee tase trumlis peab olema teatavast väärtusest väiksem;

Pesumasinasse pesutsükli ajal pesu lisamiseks või selle välja võtmiseks toimige järgmiselt:

1. vajutage (3) KÄIVITAMISE/KATKESTAMISE nuppu;
2. kui kõik elektroonilise ukسلuku vabastamise tingimused on täidetud, saate pesumasina ukse avada ning trumlisse pesu lisada või sealt pesu välja võtta:
 - Kui veetase trumlis ületab teatavat taset, siis näitab seda sümboli **WATER+** ☼ (KÕRGE VEETASE) vilkumine. Kui vajutate nuppu **WATER+** (KÕRGE VEETASE), siis pumbatakse trumlist vett nii palju välja, et ukسلukk saaks lahti minna. Seejärel saate pesumasina ukse avada ning trumlisse pesu lisada või sealt pesu välja võtta.
 - Kui vee temperatuur trumlis ületab teatavat taset, siis näitab seda sümboli ☐ **POWERCARE** vilkumine. Sellisel juhul oodake trumlis oleva vee mahajahtumist. Kui vesi on sobiva temperatuurini maha jahtunud, siis sümbol ☐ **POWERCARE** lakkab vilkumast ja ukسلukk läheb lahti. Seejärel saate pesumasina ukse avada ning trumlisse pesu lisada või sealt pesu välja võtta.
3. sulgege pesumasina uks;
4. vajutage (3) KÄIVITAMISE/KATKESTAMISE nuppu;

Pesuprogramm jätkab tööd.

☼ Kui pesutsükli ajal suuremas koguses pesu lisada, siis ei pruugi tulemus nii tõhus olla, kuna algselt tuvastas pesumasin väiksema pesukoguse ja lisis vähem vett. Pesukogusega võrreldes ebapiisav veekogus võib pesu ühtlasi kahjustada (kuiva pesu hõõrumine); ka pesemisaeg võib osutada pikemaks.

☼ Pesemisaeg jätkub pesuprogrammi poolelijäämise kohast.

TÖRKED

Törke või rikke korral programm katkestatakse.

Sellest annavad märku vilkuvad märgutuled ja helisignaal (vt RIKKEOTSINGU TABELIT) ja tõrge kuvatakse näidikupaneelil (E:XX).

ELEKTRIKATKESTUS

Elektrikatkestuse korral pesuprogramm peatub. Kui elekter tagasi tuleb, kuvatakse näidikupaneelil »PF« (elektrikatkestus). Pesuprogrammi jätkamiseks vajutage (3) **KÄIVITAMISE/KATKESTAMISE** nuppu.

Viitaega ei saa lähtestada.

Pesemisaeg jätkub pesuprogrammi poolelijäämise kohast.

UKSE KÄSITSI AVAMINE ELEKTRIKATKESTUSE KORRAL – PROGRAMMI PEATUMISE KORRAL

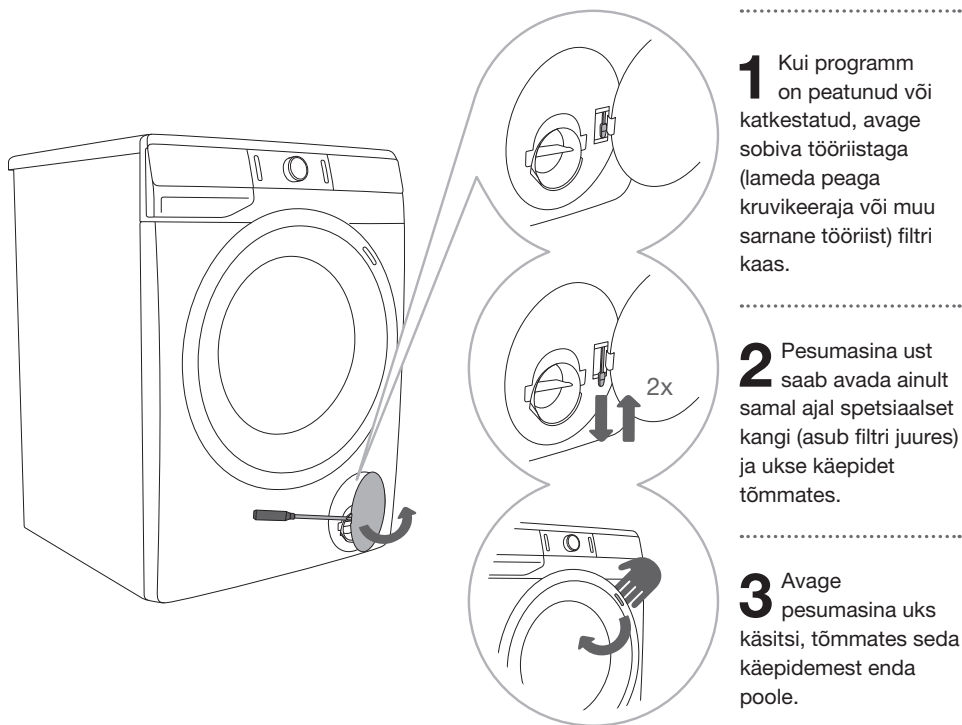

UKSE AVAMINE (PROGRAMMI PEATUMINE/TÜHISTAMINE – MUUTMINE)

Pesumasina ust saab avada, kui selles on piisavalt vähe vett ja selle temperatuur ei ole liiga kõrge. Muul juhul katkestage programm käsitsi (füüsiliselt) (vt ptk »KATKESTAMINE JA PROGRAMMI VAHETAMINE/Käsitsi (füüsiliselt) katkestamine«).

⚠ Kui pärast elektrikatkestust on pesumasinas ikka veel vett, ärge avage ust enne, kui olete vee pesumasinast pumba filtri kaudu manuaalselt välja lasknud (vt ptk »HOOLDAMINE JA PUHASTAMINE/Pumba filtri puhastamine«).

HOOLDAMINE JA PUHASTAMINE

⚠ Enne puhastamist eemaldage pesumasin vooluvõrgust.

☼ Ärge lubage lastel pesumasinat puhastada ega hooldustöid teha ilma nõuetekohase järelevalveta!

PESUVAHENDI DOSAATORI PUHASTAMINE

☼ Dosaatori sektsiooni tuleb vähemalt kaks korda kuus puhastada.

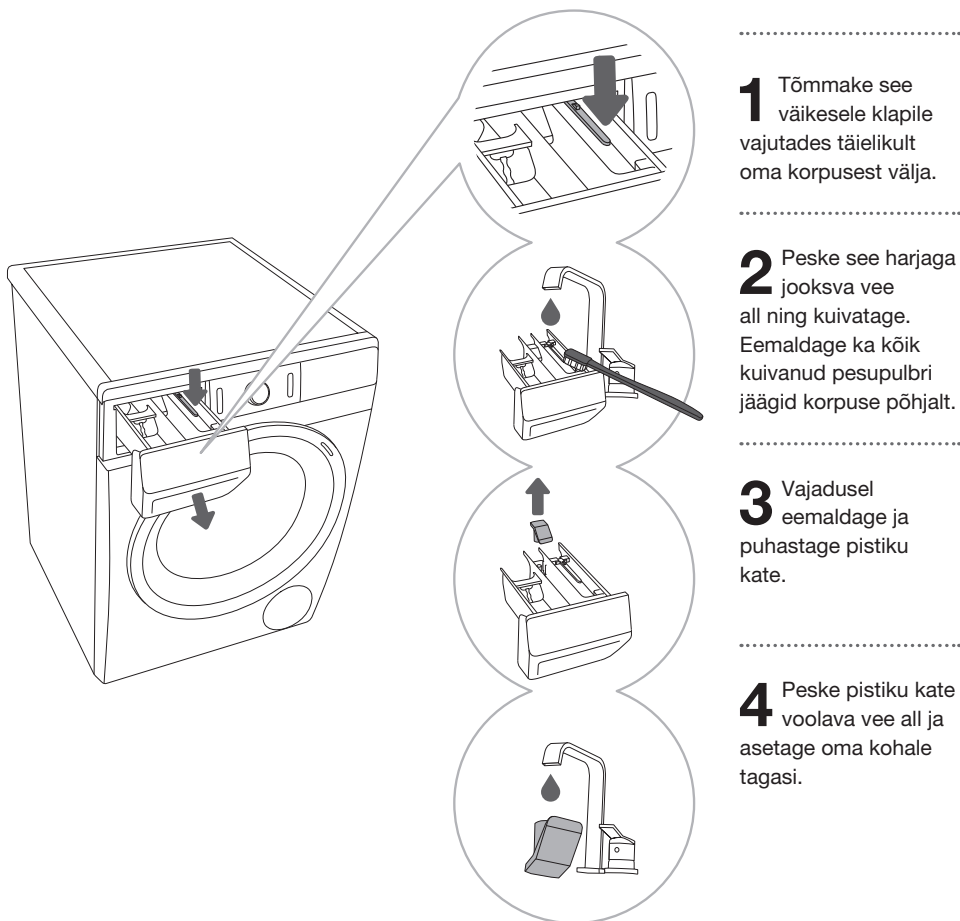

☼ Ärge peske dosaatorit nõudepesumasinas.

SISSEVOOLUVOOLIKU, PESUVAHENDI DOSAATORI KORPUSE JA UKSE KUMMITIHENDI PUHASTAMINE

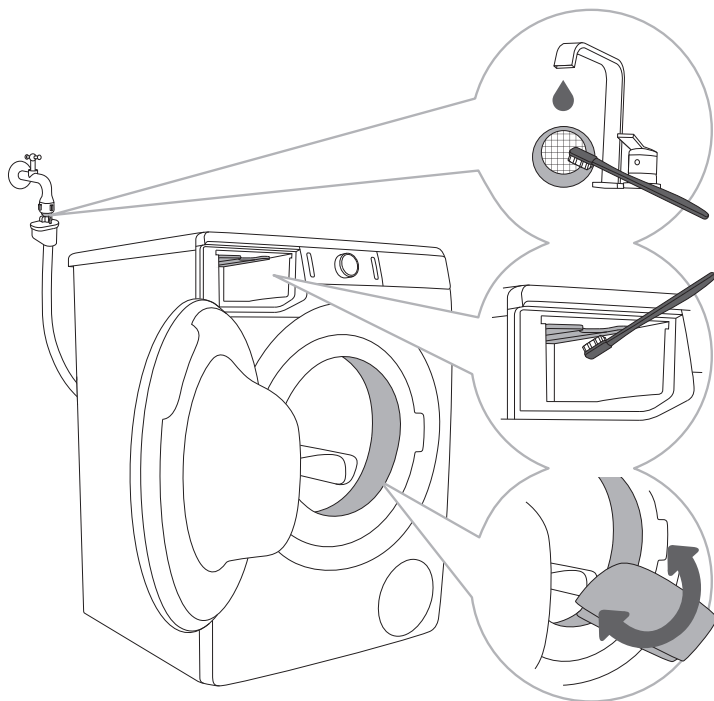

1 Puhastage filtrit regulaarselt jooksva vee all.

2 Puhastage harjaga kogu pesumasina loputusala, eriti loputuskambri ülaosas asuvad otsikud.

3 Pärast igat pesukorda pühkige üle ukse kummitihend. Sellega pikendate oma pesumasina kasutusaega.

PUMBA FILTRI PUHASTAMINE

☼ Puhastamise ajal võib veidi vett välja voolata. Seetõttu soovitame enne alustamist asetada põrandale vett imava rätiku.

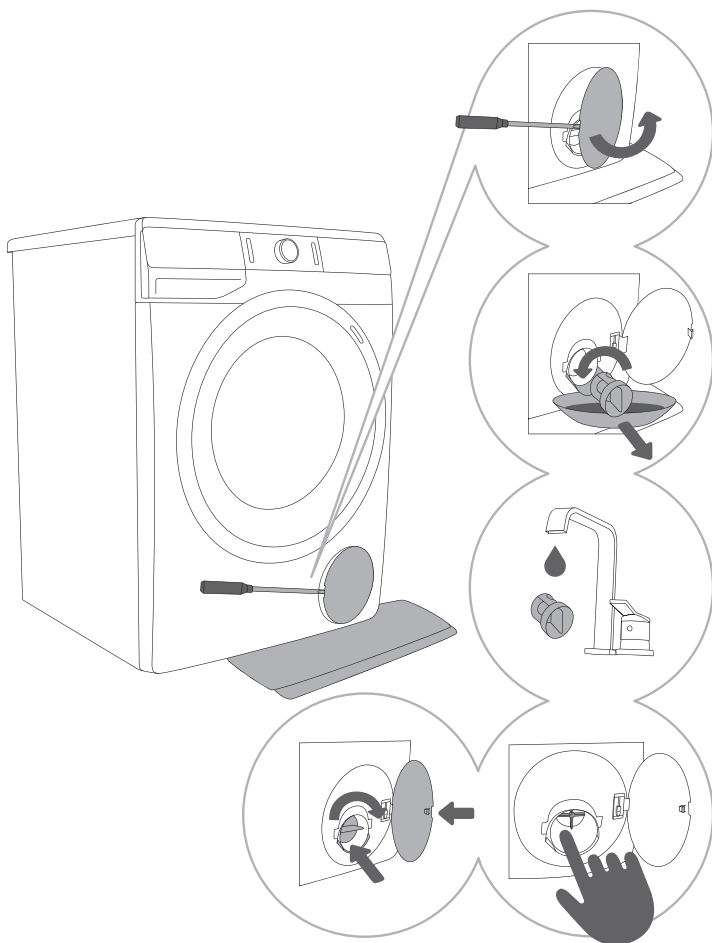

1 Avage pumba filtri kaas, kasutades sobivat tööriista (lamedat kruvikeerajat või muud sarnast tööriista).

2 Eemaldage vee väljalaskeava lehter enne pumba filtri puhastamist.

Keerake pumba filtrit aeglaselt vastupäeva. Tõmmake filter välja ja laske veel aeglaselt välja voolata.

3 Puhastage pumba filter põhjalikult jooksva vee all.

4,5 Eemaldage filtri korpusest ja pumba propellerist kõik esemed ja kogu mustus.

Asetage pumba filter tagasi, nagu on joonisel kujutatud ja pingutage see vastupäeva keeramisega. Hea tiheduse tagamiseks peab tihendi pind olema puhas.

⚠ Puhastage pumba filter ja seina sees olev vesilukk alati, kui näidikul kuvatakse sümbol (9).

☼ Filtrit tuleb aeg-ajalt puhastada, eriti peale tugevalt pulstunud, villaste või vanade pesuesemete pesemist.

PESUMASINA VÄLJAST PUHASTAMINE

⚠ Enne puhastamist eemaldage pesumasin alati vooluvõrgust.

Puhastage pesumasinakorpus ja näidikupaneel pehme niiske puuvillalapi ja veega.

⚠ Ärge kasutage pesumasinat kahjustada võivaid lahusteid või puhastusvahendeid (järgige puhastusvahendi tootja soovitusi ja hoiatusi).

⚡ Ärge kasutage pesumasinat puhastamiseks veejuga!

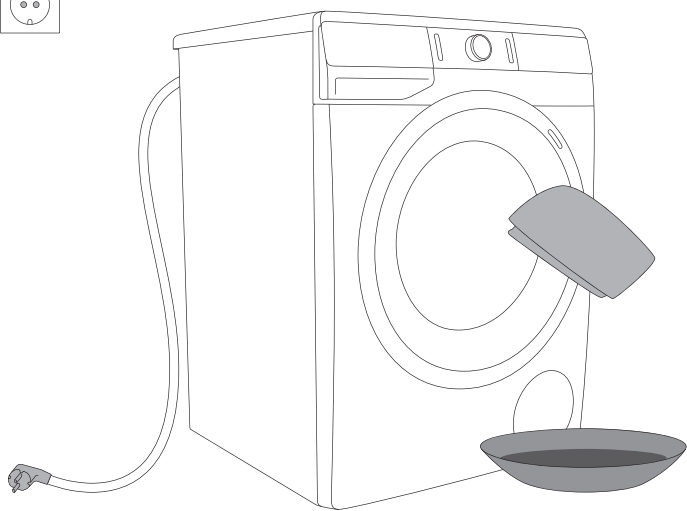

RIKKEOTSING







MIDA TEHA ...?



Pesumasin kontrollib pesutsükli ajal automaatselt erinevate funktsioonide toimimist. Anomaalia tuvastamisel teatatakse sellest näidikupaneelil (E:XX). Masin teatab tõrkest, kuni see välja lülitatakse. Erinevad häired keskkonnas (nt elektrilised seadmed) võivad põhjustada tõrketeate tekkimise (vt RIKKEOTSINGU TABELIT). Sellisel juhul:









- lülitage pesumasin välja ja oodake mõned sekundid;
- lülitage seade tööle ja korrake pesuprogrammi;
- enamiku tõrgetest saab kasutaja ise lahendada (vt RIKKEOTSINGU TABELIT);
- vea kordumisel helistage volitatud teenindustöökotta;
- remonti võib teostada ainult piisava väljaõppega isik;
- pesumasina valesst ühendamisest või kasutamisest tingitud remondi- ja garantiinõuded ei ole garantiiga kaetud. Sellisel juhul kannab remondikulud kasutaja.

☹ Garantii ei kata keskkonna häiretest põhjustatud kahjustusi (äike, elektrilühis, loodusõnnetused jms).

RIKKEOTSINGU JA TÕRGETE TABEL

Probleem/ tõrge	Teave näidikupaneelil ja probleemi kirjeldus	Mida teha?
E0	Vale seadistus 	Käivitage programm uuesti. Tõrke kordumisel kutsuge tehnik.
E1	Temperatuurianduri tõrge 	Sisselaskevesi liiga külm. Korrake pesuprogrammi. Kui pesumasin teatab sellest tõrkest uuesti, kutsuge tehnik.
E2	Tõrge ukse lukustamisel 	Veenduge, et pesumasina uks on suletud. Eemaldage toitejuhe seinakontaktist; seejärel lükake juhe kontakti tagasi ning lülitage pesumasina sisse. Tõrke kordumisel kutsuge tehnik
E3	Tõrge veega täitmisel 	Kontrollige järgmist: <ul style="list-style-type: none"> • kas vee sisselaskeklapp on avatud; • kas vee sissevooluvooliku filter on puhas; • kas vee sissevooluvoolik on deformeerunud (kärbitud, ummistunud jne); • kas veesüsteemis jääb veesurve vahemikku 0,05 ja 0,8 MPa (0,5–8 bar). Pesuprogrammi jätkamiseks vajutage seejärel (3) KÄIVITAMISE/KATKESTAMISE nuppu. Tõrke kordumisel kutsuge tehnik.
E6	Vee soojendamise viga 	Käivitage programm uuesti. Tõrke kordumisel kutsuge tehnik.
E7	Vee äravoolu tõrge 	Kontrollige järgmist: <ul style="list-style-type: none"> • kas pumba filter on puhas; • kas väljavooluvoolik on ummistunud; • kas äravool on ummistunud; • kas väljavooluvoolik on paigaldatud madalamale kui maksimaalne ja kõrgemale kui minimaalne kõrgus (vt pkt »PAIGALDAMINE JA ÜHENDAMINE/Vee väljavooluvooliku ühendamine ja fikseerimine«);; seejärel vajutage uuesti (3) KÄIVITAMISE/KATKESTAMISE nuppu. Tõrke kordumisel kutsuge tehnik.
E9	Pesumasina põhjas tuvastatud vesi (süsteem Total Aqua Stop) 	Lülitage pesumasin välja ja siis uuesti sisse. Tõrke kordumisel kutsuge tehnik.

Probleem/ tõrge	Teave näidikupaneelil ja probleemi kirjeldus	Mida teha?
E10	Veetaseme anduri tõrge 	Eemaldage toitejuhe seinakontaktist; seejärel lükake juhe kontakti tagasi ning lülitage pesumasina sisse. Tõrke kordumisel kutsuge tehnik.
E11	Vee ülevoolamine 	Kui trumlis on vett üle teatava taseme ja näidikupaneelil teatatakse tõrkest, siis pesuprogramm peatatakse ja vesi pumbatakse pesumasinast välja. Käivitage programm uuesti. Tõrke kordumisel kutsuge tehnik. Kui trumlis on vett üle teatava taseme ja näidikupaneelil teatatakse tõrkest, kuid pesumasin jätkab vee lisamist, sulgege veekraan ja kutsuge teenindustehnik.
E12	Mootori juhtsüsteemi viga 	Käivitage programm uuesti. Tõrke kordumisel kutsuge tehnik.
E22	Tõrge ukse lukustamise ajal 	Uks on suletud, kuid seda ei saa lukustada. Lülitage pesumasin välja. Lülitage see tagasi sisse ja käivitage pesuprogramm uuesti. Tõrke kordumisel kutsuge tehnik.
E23	Tõrge ukse avamise ajal 	Uks on suletud, kuid seda ei saa lukust lahti teha. Lülitage pesumasin välja ja siis uuesti sisse. Tõrke kordumisel kutsuge tehnik. Ukse avamise kohta vt ptk »KATKESTAMINE JA PROGRAMMI VAHETAMINE/UKSE KÄSITSI AVAMINE«.
E26	Aurugeneraatori temperatuurianduri rike 	Korrake pesuprogrammi. Kui pesumasin teatab sellest tõrkest uuesti, kutsuge tehnik.
E27	Aurugeneraatori rike (aurukuumuti ei tööta) 	Korrake pesuprogrammi. Kui pesumasin teatab sellest tõrkest uuesti, kutsuge tehnik.
E28	Tõrge aurugeneraatori auru aurustumisel 	Korrake pesuprogrammi. Kui pesumasin teatab sellest tõrkest uuesti, kutsuge tehnik.
E36	Pesumasina elektroonika rike 	Eemaldage toitejuhe seinakontaktist; seejärel lükake juhe kontakti tagasi ning lülitage pesumasina sisse. Tõrke kordumisel kutsuge tehnik.
E37	Pesumasina elektroonika rike 	Eemaldage toitejuhe seinakontaktist; seejärel lükake juhe kontakti tagasi ning lülitage pesumasina sisse. Tõrke kordumisel kutsuge tehnik.

Probleem/ tõrge	Teave näidikupaneelil ja probleemi kirjeldus	Mida teha?
	Vee äravoolusüsteemi hoiatus Kuvatakse sümbol 	Hoiatus vähenenud veevoolu kohta pumpamisetapis. Kontrollige järgmist: <ul style="list-style-type: none"> • kas pumba filter on puhas; • kas väljavooluvoolik on ummistunud; • kas äravool on ummistunud; • kas väljavooluvoolik on paigaldatud madalamale kui maksimaalne ja kõrgemale kui minimaalne kõrgus (vt ptk »PAIGALDAMINE JA ÜHENDAMINE/Vee väljavooluvooliku ühendamine ja fikseerimine«);
	Ebaühtlaselt jaotunud pesu. Pärast pesuprogrammi lõppemist jääb tsentrifuugimise sümbol  näidikupaneelil põlema.	Jaotage pesu käsitsi ümber ja käivitage tsentrifuugimisprogramm. Vt täiendavat kirjeldust TÖRKEOTSINGU TABELIST.
cln	Süsteemi hoiatus programmi Steril tub (Isepuhastusprogramm) rakendamiseks  Pärast pesuprogrammi lõppemist kuvatakse näidikupaneelil vaheldumisi »cln« ja »End«.	Soovitame käivitada programmi Steril tub (Isepuhastusprogramm).
»PF«	Elektrikatkestuse hoiatus (»PF«/elektrikatkestus) 	Elektrikatkestuse tõttu on pesemine katkenud. Uuesti käivitamiseks vajutage (3) KÄIVITAMISE/KATKESTAMISE nuppu.
	Paneelinäidik ja ükski nupp ei reageeri	Peatage programm manuaalselt (käsitsi), vajutades (1) SISSE/VÄLJA/LÄHTESTAMISE nuppu ja hoides seda vähemalt 3 sekundit. Eemaldage toitejuhe seinakontaktist; seejärel lükake juhe kontakti tagasi ning lülitage pesumasina sisse. Tõrke kordumisel kutsuge tehnik.
	Pesumasin ooterežiimis, valmis pesuprogrammi jätkama Näidikupaneelil olevad programmi lõpuni jääva aja sümbolid vaheldumisi põlevad ja ei põle  .	Pesuprogrammi jätkamiseks vajutage (3) KÄIVITAMISE/KATKESTAMISE nuppu või peatage programm manuaalselt (käsitsi), vajutades (1) SISSE/VÄLJA/LÄHTESTAMISE nuppu ja hoides seda vähemalt 3 sekundit.
	Valmistumine ukse avamiseks Näidikul hakkavad vilkuma märgutuled. 	Oodake protsessi lõppemiseni. Kui seejärel tõrget ei kuvata, siis saan käivitada uue pesuprogrammi. Vesi tuleb välja lasta. Oodake ukse lukust avanemiseni.

Probleem/ tõrge	Teave näidikupaneelil ja probleemi kirjeldus	Mida teha?
	Müra ja vibratsioon	Veenduge, et seade oleks ühetasasel, kasutades reguleeritavaid jalgu, ja et lukustusmutrid oleksid kindlalt kinni keeratud.

Ebaühtlaselt jaotunud pesu või suured esemed pesumasina trumlis võivad tekitada probleeme nagu vibratsioon ja müra töötamisel. Seade tajub selliseid probleeme ja aktiveerib funktsiooni UKS* (*stabiilsuse juhtimise süsteem).

Väikeseid koguseid (nt üks käterätik, üks sviiter, üks hommikumantel jne) või erilistest kangastest valmistatud, eriliste geomeetriaomadustega esemeid on praktiliselt võimatu jaotada pesumasina trumlis ühtlaselt (sussid, suured esemed jne). Seetõttu üritab pesumasin mitmel korral trumlit tasakaalustada, mis omakorda pikendab pesutsükli kestust. Äärmuslikel, eriti ebasoodsate tingimustega juhtudel lõpetab programm ilma tsentrifuugimise tsükli.

UKS* (*stabiilsuse juhtimise süsteem) võimaldab stabiilsemat töötamist ja pikendab seadme kasulikkude eluiga.

Kui teil pole õnnestunud eespool olevas tabelis toodud nõuannete abil oma probleemi kõrvaldada, kutsuge volitatud teenindustehnik. Pesumasina valesst ühendamisest või kasutamisest tingitud remondi- ja garantiinõuded ei ole garantiiga kaetud. Sellisel juhul kannab remondikulud kasutaja.

TEENINDUS

Enne teenindustehniku kutsumist

Teeninduskeskusega ühendus võtmisel teatage oma pesumasina tüüp (1), kood/tunnus (2), mudeli number (3) ja seerianumber (4).

Tüüp, kood/tunnus, mudeli ja seerianumber on näidatud pesumasina ukse esiküljel asuval andmeplaadil (tüüpandmesildil).

⚠ Rikete korral kasutada ainult heakskiidetud volitatud tootja varuosasid.

⚠ Pesumasina valesst ühendamisest või kasutamisest tingitud remondi- ja garantiinõuded ei ole garantiiga kaetud. Sellisel juhul kannab remondikulud kasutaja.

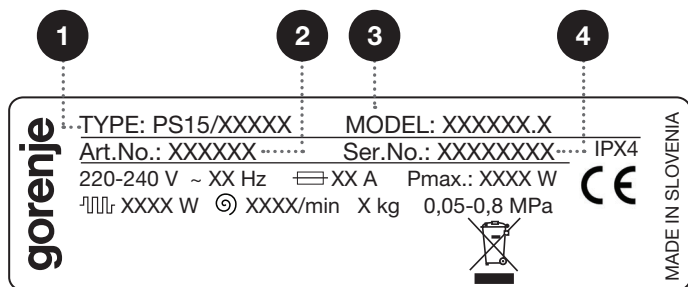
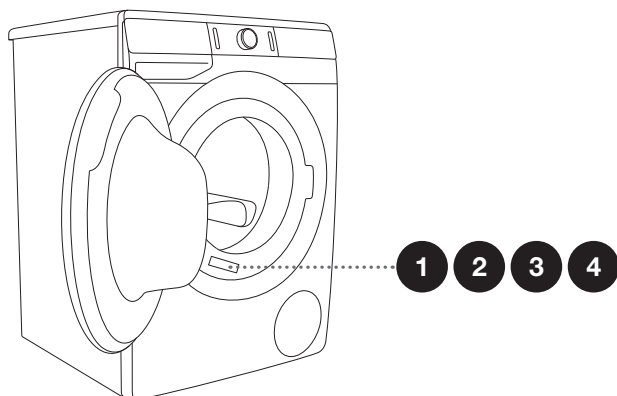

Lisaseadmeid ja hooldustarvikuid näeb meie veebilehelt www.gorenje.com

SOOVITUSED PESEMISEKS JA OMA PESUMASINA SÄÄSTLIKUKS KASUTAMISEKS

Peske uusi värvilisi riideid esimest korda eraldi.

Peske väga määratud esemeid väiksemates kogustes, suurema pesuvahendi kogusega ja eelpesutsükliga.

Töödelge plekki enne pesemist spetsiaalse plekieemaldusvahendiga. Soovitame kasutada NÕUANDEID PLEKKIDE EEMALDAMISEKS.

Soovitame kasutada kergelt määratud pesu pesemiseks ilma eelpesuta lühemat programmi (nt **TIMECARE**) (AJALINE) madalal temperatuuril.

Kui pesete pesu sageli madalatel temperatuuridel, kasutades vedelaid pesuaineid, võivad pesumasinas hakata arenema bakterid. Ebameeldiva lõhna eemaldamiseks soovitame aeg-ajalt käivitada programm Steril tub (Isepuhastusprogramm)  (vt PROGRAMMITABELIT).

Soovitame vältida väikeste pesukoguste pesemist, kuna sellega kulutate liigselt energiat ja pesemistulemus on halvem.

Raputage kokkuvolditud pesu enne trumlisse asetamist lahti.
Kasutage ainult masinpesuks sobivaid pesuvahendeid.

Kui pesumasinas tekib liiga palju vahtu või kui vahtu hakkab pesuvahendi jaotussahkli kaudu välja lekkima, tuleb pestud pesu põhjalikult suures koguses vees loputada. Valige pesuprogramm, kuid ärge pesuvahendit lisage.

Lisage pesupulbrit või vedelat pesuvahendit vastavalt tootja juhistele, võttes arvesse pesemistemperatuuri, pesuprogrammi, pestava pesu määrumisastet ja vee karedust.

Kui vee karedus ületab 14°dH kraadi, tuleks kasutada veepehmendajat. Kahjustused, mis on tekitatud küttekehale veepehmendaja mittekasutamise tõttu, ei kuulu garantii alla. Täpsemat teavet kasutatava vee kareduse kohta saate oma kohalikust vee-ettevõttest.

Ei soovitata kasutada klooripõhiseid valgendeid, kuna need võivad kahjustada küttekeha.

Ärge pange karestatud pesuainepalli pesuvahendi dosaatorisse, kuna need võivad ummistada pesumasina torustiku.

Kui kasutate tiheda konsistentsiga vedelat loputusvahendit, soovitame seda eelnevalt veega lahjendada, et vältida dosaatori kanalite ummistumist.

Vedelad pesuvahendid on ette nähtud ainult põhipesuks ilma eelpesuta.

Suurem tsentrifuugimise kiirus jätab pesusse vähem niiskust. Seetõttu kuivab pesu trummelkuivatis kiiremini ja nii säästate energiat.



Vee karedus	Kareduse skaala			
	°dH (°N)	m mol/l	°fH(°F)	p.p.m.
1 – pehme	< 8,4	< 1,5	< 15	< 150
2 – normaalne	8,4 - 14	1,5 - 2,5	15 - 25	150 - 250
3 – kare	> 14	> 2,5	> 25	> 250

☼ Täpsemat teavet kasutatava vee kareduse kohta saate oma kohalikust vee-ettevõttest.

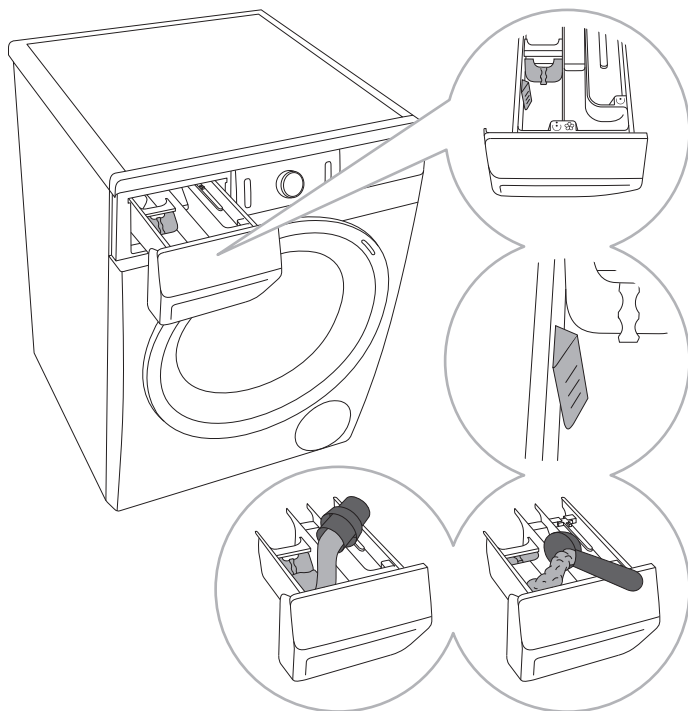

1 Pesumasinal on eraldaja/jaotur, mis võimaldab pesuvedelikku peamisse pesusektsiooni lisada ☼ (vasakpoolse sektsioon).

2 Pesupulbri ja -vedeliku taseme näidik.

3 Pesupulbri kasutamisel tuleks eraldaja/jaoturi klapp üles tõsta.

4 Vedela pesuaine kasutamisel tuleks eraldaja/jaoturi klapp alla lasta.

Pesuvahendi dosaatori sektsioonide sümbolid

☼	eelpesu
☼	põhipesu
☼	pehmemdamine

☞ Soovitame pesupulbri lisada vahetult enne pesutsükli. Kui lisate selle varem, siis veenduge enne lisamist, et dosaatori pesupulbri sektsioon oleks täiesti kuiv. Vastasel juhul võib pulber enne pesemist klompi tõmbuda.

☞ Valage pehmendaja dosaatori sektsiooni sümboliga ☞. Järgige pakendil olevaid soovitusi.

☞ Ärge lisage pehmendajat rohkem kui sektsioonis näidatud maksimaalse taseme märk. Vastasel juhul lisatakse pehmendajat pesule liiga vara, mis muudab pesemistulemust halvemaks.

NÕUANDED PLEKKIDE EEMALDAMISEKS

Enne eriotstarbeliste plekieemaldusvahendite kasutamist, proovige kasutada looduslikke meetodeid, mis kahjustavad vähem keskkonda.

Samas on vajalik viivitamata tegutseda! Leotage plekki niiske käsna või paberrätikuga, seejärel loputage külma (leige) veega – kuid mitte kunagi kuuma veega.

Plekk	Pleki eemaldamine
Pori	Kui plekk on kuivanud, kaapige see enne pesumasinas pesemist riidelt maha. Kui plekk on tugev, leotage seda enne pesemist ensüümpõhises plekieemaldis. Kui plekk tuleb maha, peske riidet enne masinas pesemist pesupulbri või -vedeliku ja veega.
Antiperspirant	Enne pesumasinas pesemist kandke riidele vedelat pesuvahendit. Tugevatele plekkidele kandke plekieemaldit. Alternatiivselt kasutage pesemiseks hapnikupõhist valgendajat.
Tee	Leotage või loputage riidet külma veega ja vajadusel kasutage plekieemaldit.
Šokolaad	Leotage või loputage riidet leige seebiveega. Seejärel niisutage sidrunimahla ja loputage.
Tint	Enne pesumasinas pesemist kandke riidele plekieemaldit. Võib kasutada ka denatureeritud alkoholi. Pöörake riide pahupidi ja pange pleki alla paberrätik. Kasutage pleki tagaküljel alkoholi. Protsessi lõpus loputage riide põhjalikult.
Viltpliats	Lahjendage vees veidi tärklis ja kandke plekile. Kui plekk on kuivanud, kaapige see harjaga maha; seejärel peske riidet pesumasinas.
Beebitoit (uriin, pori, toiduplekid)	Enne pesumasinas pesemist leotage plekke vähemalt pool tundi leiges vees. Plekkide lihtsamaks eemaldamiseks lisage ensüümpõhist plekieemaldit.
Muru	Enne pesumasinas pesemist leotage riidet ensüümpõhises plekieemaldis. Muruplekke saab eemaldada ka leotamisega (umbes 1 tund) lahjendatud sidrunimahlas või destilleeritud äädikas.
Muna	Leotage riidet ensüümpõhises plekieemaldis. Leotage külmas vees vähemalt 30 minutit või mitu tundi, kui plekk on tugev. Seejärel peske ese pesumasinas.
Kohv	Leotage riidet soolvees. Kui plekk ei ole värske, leotage seda glütseriini, ammoniaagi ja alkoholi segus.
Kingaviks	Kandke plekile toiduõli ja loputage.
Veri	Värske plekk – leotage riidet külmas vees ja peske pesumasinas. Kuivanud plekk – leotage riidet ensüümpõhises plekieemaldis. Seejärel peske ese pesumasinas. Kui plekk ei kao, katsuge seda eemaldada riidele sobiva valgendajaga.
Liim, närimiskumm	Pange riide kotti ja siis sügavkülma, kuni plekk muutub kõvaks. Eemaldage see nüri noaga. Lahjendage plekki seejärel eelpesuks mõeldud plekieemaldiga ja loputage põhjalikult. Seejärel peske riide nagu tavaliselt.

Plekk	Pleki eemaldamine
Jumestusvahendid	Kasutage eelpesuks mõeldud plekieemaldit, seejärel peske pesumasinas.
Või	Enne pesumasinas pesemist kandke riidele plekieemaldit. Seejärel loputage kuuma veega (nii kuuma veega, kui selle riide puhul lubatud).
Piim	Leotage riiet ensüümipõhises plekieemaldis. Leotage vähemalt 30 minutit või mitu tundi, kui plekk on tugev. Seejärel peske ese pesumasinas.
Puuviljamahl	Kandke plekile vee ja soola segu. Jätke mõjuma, seejärel loputage. Enne pesumasinas pesemist võite plekile kanda naatriumvesinikkarbonaati, destilleeritud äädikat või sidrunimahla. Kasutage vanadel plekkidel glütseriini. 20 minuti pärast loputage külma veega, seejärel peske riie pesumasinas.
Vein	Leotage riiet külmas vees vähemalt 30 minutit. Kasutage ka plekieemaldit. Seejärel peske ese pesumasinas.
Vaha	Asetage riie sügavkülmikus, kuni vaha kõvastub. Seejärel kaapige see maha. Eemaldage järelejäänud vaha, asetades plekile paberrätiku ning kuumutades seda triikrauaga, kuni paber vaha endasse imab.
Higi	Enne pesumasinas pesemist hõõruge vedel pesuaine põhjalikult pleki sisse.
Närimiskumm	Asetage riie sügavkülmikus, kuni närimiskumm kõvastub. Siis kaapige see maha. Seejärel peske ese pesumasinas.

KASUTUSEST KÕRVALDAMINE

Pakendid on valmistatud keskkonnasõbralikest materjalidest, mida saab ringlusse võtta või utiliseerida ilma keskkonda kahjustamata. Selleks on kõik pakendid vastavalt märgistatud.











Sümbol tootel või selle pakendil tähistab, et seda toodet ei tohi ära visata olmeprügi hulka. See tuleb üle anda vastavasse elektri- ja elektroonikaseadmete kogumispunkti.

Kui **utiliseerite** vananenud pesumasinat, eemaldage toitejuhe ja lõhkuge ukseüliliti ja lukustusmehhanism, et vältida ukse sulgumist (laste turvalisuse tagamiseks).

Kandes hoolt selle seadme korrektse **kasutusest kõrvaldamise** eest, aitate ära hoida võimalikke negatiivseid tagajärgi keskkonnale ja inimeste tervisele, mida võib põhjustada selle seadme vale jäätmekäitlus. Selle seadme utiliseerimise kohta täpsema informatsiooni saamiseks palun võtke ühendust oma kohaliku omavalitsusega, majapidamisjäätmete kogumise teenistusega või kauplusega, kust te seadme soetasite.

PROGRAMMIDE PIKKUSE JA TSENTRIFUUGIMISE KIIRUSE TABEL

Programm	Temp. [°C]	NORMALCARE (TAVALINE) (Põhi-/vaikeseadistus)	SPIN (TSENTRIFUUG) (TSENTRIFUUGIMIS-KIIRUS)
		Pesemisaeg [minutites]	[p/min]
 Cotton black (Must puuvill)	40	62	** 1000
	30	59	
 Cotton color (Värviline puuvill)	60	182	* 1200
	40	192	
	30	106	
	20	97	
	--	94	
 Cotton white (Valge puuvill)	90	200	* 1200
	60	174	
	40	184	
 Mix (Segu) (Segapesu/Sünteetika)	60	129	** 1000
	40	117	
	30	114	
	20	63	
	--	59	
 Wool/Handwash (Villane/Käsipesu)	40	50	** 800
	30	49	
	--	37	
 Speed 20' (Kiirpesu 20')	30	20	** 1000
 IonWash 59' (Ioonpesu 59')	40	59	** 1200
 Steril tub (Isepuhastusprogramm)	--	112	-
 Rinse/Sofening (Loputamine/Pehmendamine) (Osaline programm)	--	32	* 1200

* Pöörlemiskiirust saab muuta ja uue kiiruse võib seada kuni maksimaalse tasemeni

** Vastavalt mudelile

□ Standardprogramm

-- Külmpesu

Programm		Temp. [°C]	NORMALCARE (TAVALINE) (Põhi-/vaikeseadistus)	SPIN (TSENTRIFUUG) (TSENTRIFUUGIMISKIIRUS)
			Pesemisaeg [minutites]	[p/min]
	Spin/Drain (Tsentrifuug) (Tsentrifuugimiskiirus/ Tühjendamine) (Osaline programm)	--	17	* 1200
	Eco 40-60	-	175	* 1200
	Steam refresh (Auruga värskendamine)	-	25	-
	Allergy steam  (Allergiavastane auruprogramm)	90	143	* 800
		60	118	
		40	98	
	Auto wash (Automaatpesu)	30	93	* 1200
	Stain Organic (Vereplekid)	90	164	* 1200
		60	128	
		40	110	
		30	105	
	Stain Fruits (Puuviljaplekid)	90	174	* 1200
		60	138	
		40	120	
		30	115	
	Stain Coffee (Kohviplekid)	90	147	* 1200
		60	116	
		40	103	
		30	98	

* Pöörlemiskiirust saab muuta ja uue kiiruse võib seada kuni maksimaalse tasemeni

** Vastavalt mudelile

□ Standardprogramm

-- Külmpesu

 Madal veetemperatuur, madal võrgupinge ja erinevad pesukogused võivad pesemiseks kuluvat aega mõjutada; kuvatavat programmi lõpuni jäävat aega kohandatakse pesutsükli kestel.

 Kuna tegelikult pestava pesu tüüp ja kogus, tsentrifuugimiskiirus, toitepinge muutused, ümbritseva keskkonna temperatuur ja niiskusetase on erinevad testimise tingimustest, võivad lõppkasutaja programmi kestus ja energiakulu mõnevõrra erineda tabelis esitatud väärtusest.

MADALA ENERGIATARBEGA OOTEREŽIIM

Kui Te ei kasuta ühtegi programmi ega vali ühtegi seadet pärast pesumasina sisselülitamist (nupp (1) **SISSE/VÄLJA/LÄHTESTAMISE**), lülitatakse näidik 5 minuti pärast välja ning see lülitub elektri säästmiseks ooterežiimi.

Näidik läheb uuesti aktiivseks, kui pöörate programmivalija nuppu (2) või vajutate (1) **SISSE/VÄLJA/LÄHTESTAMISE** nuppu. Mõnede mudelite puhul läheb ka põlema pesumasina trumlis olev tuli.

Kui Te ei tee midagi 5 minutit pärast programmi lõppu, lülitatakse näidik ja trumlis olev tuli elektri säästmiseks välja.

P_o = kaalutud elektritarbimine väljalülitatud olekus [W]	< 0,5
P_l = kaalutud elektritarbimine ooterežiimis [W]	< 0,5
T_l = ooteaeg [min]	5,00

Jätame endale õiguse teha kasutusjuhendis mis tahes muudatusi ja ei vastuta võimalike vigade eest.

TOOTEKIRJELDUS vastavalt ELi määrusele nr 2019/2014

(vastavalt mudelile)

Tarnija nimi või kaubamärk:					
Tarnija aadress (°):					
Mudelitähis:					
Toote üldnäitajad:					
Näitaja	Väärtus		Näitaja	Väärtus	
Nimitäitekogus (°) (kg)	x,x		Mõõtmed (cm)	Kõrgus	x
				Laius	x
				Sügavus	x
EEL _w (°)	x,x		Energiatõhususe klass (°)	[A/B/C/D/E/F/G] (°)	
Pesemistõhususe indeks (°)	x,xx		Loputamistõhusus (g/kg) (°)	x,x	
Energiatarbimine (kWh tsükli kohta) programmiga »eco 40-60«. Seadme tegelik energiatarbimine oleneb selle kasutusviisist.	x,xxx		Veetarbimine (l tsükli kohta) programmiga »eco 40-60«. Seadme tegelik veetarbimine oleneb selle kasutusviisist ja vee karedusest.	x	
Kõrgeim temperatuur töödeldavas pesus (°) (°C)	Nimitäite- kogus	x	Jääkniiskusesisaldus (°) (%)	Nimitäite- kogus	x
	Pool	x		Pool	x
	Veerand	x		Veerand	x
Tsentrifuugimiskiirus (°) (p/min)	Nimitäite- kogus	x	Tsentrifuugimistõhususe klass (°)	[A/B/C/D/E/F/G] (°)	
	Pool	x			
	Veerand	x			
Programmi kestus (°) (h:min)	Nimitäite- kogus	x:xx	Tüüp	[sisseehitatud/ eraldiseisev]	
	Pool	x:xx			
	Veerand	x:xx			
Õhus leviv müra tsentrifuugimisfaasis (°) (dBA, nulltaseme 1 pW suhtes)	x		Õhus leviva müra klass (°) (tsentrifuugimisfaasis)	[A/B/C/D] (°)	
Väljalülitatud seisund (W)	x,xx		Ooteseisund (W)	x,xx	
Viitkäivitus (W) (kui on asjakohane)	x,xx		Võrguühendusega ooteseisund (W) (kui on asjakohane)	x,xx	
Tarnija pakutava garantii miinimumkestus (°):					
See toode on ette nähtud hõbedaioonide vabastamiseks pesemistsükli			[JAH/EI]		

Lisateave:

link tootja veebisaidile, kus on esitatud komisjoni määruse (EL) 2019/2023 ^(a) II lisa punkti 9 kohane teave ^(b):

- ^(a) Programmi »eco 40-60« korral.
- ^(b) Nende elementide muudatusi ei käsitata määruse (EL) 2017/1369 artikli 4 lõike 4 kohaldamisel asjakohastena.
- ^(c) Kui toodete andmebaas tekitab selle lahtri lõpliku sisu automaatselt, ei pea tarnija neid andmeid sisestama.

PS15 L2 SUPERIOR-P



680386

et (02-23)