

FI

**YKSITYISKOHTAISET
OHJEET
PYYKINPESUKONEEN
KÄYTTÖÄ VARTEN**

gorenje

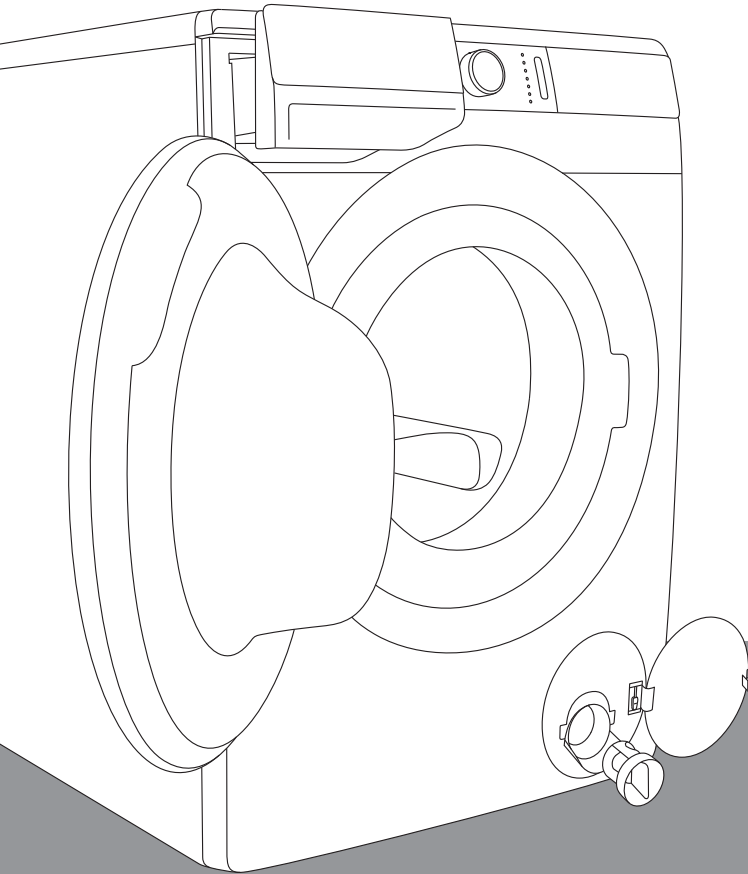

Nykypäivän elämä on monimutkaista. Tehdään siis pyykinpesusta helppoa! Uusi **WaveActive**-pesukoneesi perustuu innovatiiviseen teknologiaan ja pyykinhoidon kehittymisen viimeisiin saavutuksiin, mikä auttaa sinua yksinkertaistamaan päivittäisiä askareitasi. **WaveActive** -teknologia tarjoaa hellävaraisimman käsittelyn kaikille pyykeille minimoiden niiden rypistymisen. Samanaikaisesti pesukoneesi on ympäristöystävällinen äärimmäisen tehokkaan sähkön, veden ja pesuaineen kulutuksensa ansiosta.

Pesukone on tarkoitettu vain kotitalouskäyttöön. Älä pese sillä pyykinä, jossa on merkintä, että se ei sovellu pesukoneessa pestäväksi.

Seuraavia symboleita on käytetty koko käyttöohjeissa ja niillä on seuraavat merkitykset:



Tieto, neuvo, vinkki ja suositus



Varoitus – yleinen vaara



Varoitus – sähköiskun vaara



Varoitus – kuumasta pinnasta aiheutuva vaara



Varoitus – tulipalon vaara



On tärkeää, että luet ohjeet huolellisesti.

SISÄLLYSLUETTELO

4 TURVATOIMET	JOHDANTO
10 PYYKINPESUKONEEN KUVAUS 11 Tekniset tiedot 12 Ohjausyksikkö	
14 ASENNUS JA LIITÄNTÄ 14 Estotankojen poistaminen 15 Siirtäminen ja kuljetus asennuksen jälkeen 16 Tilan valitseminen 16 Pesukoneen jalkojen säätäminen 17 Pyykinpesukoneen sijoittaminen 19 Liitäntä vedensyöttöön 21 Aqua - stop 21 Total aqua - stop 22 Vedenpoistoletkun liitäntä ja varmistaminen 24 Laitteen kytkeminen sähköverkkoon 25 Pesu ionisoidulla ilmalla 25 Höyryä käyttävät pesuohjelmat	PESUKONEEN VALMISTELU ENNEN ENSIMMÄISTÄ KÄYTTÖÄ
26 ENNEN LAITTEEN ENSIMMÄISTÄ KÄYTTÖKERTAA	
27 PESUPROSESSI VAIHE VAIHEELTA (1–7) 27 Vaihe 1: Tarkista pyykissä olevat merkinnät 28 Vaihe 2: Pesuprosessin valmistelemine 31 Vaihe 3: Pesuohjelman valinta 35 Vaihe 4: Asetusten valitseminen 43 Vaihe 5: Lisätoimintojen valitseminen 47 Vaihe 6: Pesuohjelman käynnistäminen 48 Vaihe 7: Pesuohjelman muuttaminen tai manuaalinen (käsin tehtävä) peruuttaminen 49 Vaihe 8: Pesuohjelman päättymine	PESUPROSESSIN VAIHEET
50 OHJELMAN KESKEYTTÄMINEN JA MUUTTAMINEN	
54 HUOLTO JA PUHDISTUS 54 Annostelulokeron puhdistus 55 Vedensyöttöletkun, pesuaineen annostelijan kotelon ja luukun kumitiivisteiden puhdistus 56 Pumpun suodattimen puhdistus 57 Pesukoneen ulkopuolen puhdistus	PESUKONEEN PUHDISTUS JA HUOLTO
58 VIANETSINTÄ 58 Mikä neuvoksi ...? 59 Vianetsintä ja virhetaulukko 63 Huolto	VIANETSINTÄ
64 PESUSUOSITUKSET JA PYYKINPESUKONEESI TALOUDELLINEN KÄYTTÖ 68 Tahransuodattimien vinkkejä 70 HÄVITTÄMINEN 71 OHJELMIEN KESTO JA LINKOUSNOPEUSTAULUKKO	SEKALAISTA

TURVATOIMET



Lue huolellisesti käyttöohjeet ennen pyykinpesukoneen käyttämistä.

Älä käytä pesukonetta ilman, että olet ensin lukenut ja ymmärtänyt nämä käyttöohjeet.

Nämä pesukoneen käyttöohjeet toimitetaan useampien pesukonemallien mukana. Tästä syystä ne saattavat sisältää kuvauksia asetuksista tai varusteista, joita sinun pesukoneessasi ei ole.

Näiden käyttöohjeiden noudattamatta jättäminen tai pyykinpesukoneen ei-asianmukainen käyttö voi johtaa pyykin tai koneen vahingoittumiseen tai käyttäjän loukkaantumiseen. Pidä käyttöohjeet käsillä pesukoneen lähellä.

Käyttöohjeet löytyvät verkkosivustoltamme osoitteesta www.gorenje.com.

Pesukone on tarkoitettu ainoastaan kotitalouskäyttöön.

Jos pesukonetta käytetään ammatilliseen tarkoitukseen, liiketoimintaan tai tarkoitukseen, joka ylittää normaalin kotitalouskäytön, tai jos henkilö, joka ei ole kuluttaja, käyttää pesukonetta, takuu-aika vastaa asiaankuuluvan lainsäädännön lyhintä vaatimaa takuu-aikaa.

Noudata ohjeita Gorenje-pesukoneen asianmukaiseksi asentamiseksi sekä sähkö- ja vesiliitännöjen tekemiseksi (katso luku »ASENNUS JA LIITTÄMINEN«).

Vesi- ja sähköliitännät on tehtävä asianmukaisesti koulutetun teknikon tai muun asiantuntijan toimesta.

Kaikki koneen turvallisuuteen tai suorituskykyyn vaikuttavat korjaus- tai huoltotyöt on annettava koulutetun asiantuntijan suoritettaviksi.

Vaaran välttämiseksi vain valmistaja, huoltoteknikko tai muu valtuutettu henkilö saa vaihtaa **vaurioituneen virtajohdon**.

Ennen kuin liität pesukoneen verkkovirtaan, odota vähintään 2 tuntia, kunnes se on saavuttanut huoneenlämpötilan.

Jos koneeseen tulee vika, käytä ainoastaan valtuutettujen valmistajien hyväksytyjä varaosia.

Jos pesukone liitetään väärin, sitä käytetään väärin tai sitä huoltaa valtuuttamaton henkilö, käyttäjän on vastattava mahdollisten vahinkojen kustannuksista, koska tällainen vahinko ei kuulu takuun piiriin.

Pesukonetta ei saa liittää sähköverkkoon jatkojohdolla.

Älä liitä pesukonetta verkkovirtaan ulkoista kytkentälaitetta, kuten ohjelmoitava ajastin, käyttäen, äläkä liitä sitä verkkovirtaan, joka kytketään säännöllisesti päälle ja pois päältä sähköhuoltoyrytyksen toimesta.

Älä liitä pesukonetta pistorasiaan, joka on tarkoitettu parranajokoneelle tai hiustenkuivaajalle.

Älä asenna pesukonetta huoneeseen, jossa lämpötila voi pudota alle 5°C:seen. Pesukoneen osat voivat vaurioitua, jos niiden sisällä oleva vesi jäätyy.

Sijoita pesukone tasaiselle, lujalle ja tukevalle (betoni) alustalle.

Jos pesukone sijoitetaan korokkeelle, se on varmistettava myös kaatumista vastaan.

Ennen kuin käytät pesukonetta ensimmäisen kerran, poista sen estotangot, koska estotangoilla lukitun koneen päällekytkemisestä voi olla seurauksena vakavia vaurioita (katso luku »ASENNUS JA LIITTÄMINEN/Estotankojen poistaminen«). Takuu raukeaa tällaisten vaurioiden tapauksissa.

Kun liität pesukoneesi vedensyöttöön, varmista, että käytät toimitettua veden syöttöletkua ja tiivisteitä. Vedenpaineen on oltava välillä 0,05 – 0,8 MPa (0,5 – 8 bar).

Käytä aina uutta veden syöttöletkua liittäessäsi pesukoneen vedensyöttöön; älä käytä uudelleen vanhaa veden syöttöletkua.

Vedenpoistoletkun pään tulee ulottua vedenpoistoliitintään asti.

Ennen kuin käynnistät pesujakson, paina ovea merkitystä kohdasta, kunnes se lukkiutuu paikalleen. Ovea ei voi avata pesun aikana.

Suosittellemme poistamaan mahdolliset epäpuhtaudet rummusta ennen ensimmäistä pesua käyttäen Cotton 90°C (Puuvilla 90°C)-ohjelmaa (katso OHJELMATAULUKKO).

Kun pesuohjelma on päättynyt, sulje vesihana ja irrota pesukoneen pistoke pistorasiasta.

Puhdista pumpun suodatin, heti kun symboli  tulee näkyviin näytölle.

Käytä pesukonetta ainoastaan pyykin pesemiseen käyttöohjeessa kuvatulla tavalla. Koneita ei ole tarkoitettu kuivapuhdistukseen.

Käytä siinä ainoastaan konepesuun ja pyykinhoitoon tarkoitettuja tuotteita. Emme vastaa tiivisteiden ja muoviosien mahdollisista vaurioista tai värjäytymisestä käytettäessä valkaisu- tai värianeita epäasianmukaisella tavalla.

Käytä **kalkinpoiston** yhteydessä ainoastaan sellaisia kalkinpoistoaineita, joihin on lisätty korroosiosuoja-ainetta. (Käytä ainoastaan syövyttämättömiä kalkinpoistoaineita.) Noudata valmistajan ohjeita. Päätä kalkinpoisto useampaan huuhteluun tai käynnistä sen jälkeen Steril tub (Puhdistus) (Itsepuhdistusohjelma) mahdollisen jäljelle jääneen hapon poistamiseksi (esim. etikka tms.).

 Älä käytä liuotinpitoisia puhdistusaineita, koska niiden käytöstä voi olla seurauksena myrkyllisten kaasujen vapautuminen, pesukoneen vaurioituminen sekä tulipalo- ja räjähdysvaara.

Pesuohjelman aikana ei vapaudu hopeaioneita.

Pesukonetta ei ole tarkoitettu sellaisten henkilöiden käyttöön (lapset mukaan lukien), joilla on fyysisiä tai henkisiä vammoja tai joilla ei ole riittävää kokemusta ja tietämystä. Tällaisten henkilöiden turvallisuudesta vastaavan henkilön on opastettava heitä pesukoneen käytössä.

Takuu ei kata kulutushyödykkeitä, pieniä poikkeamia värissä, lisääntyntä melua, joka on seurausta laitteen iästä ja joka ei vaikuta laitteen toimivuuteen, eikä ulkonäköön liittyviä puutteita komponenteissa, jotka eivät vaikuta laitteen toimivuuteen ja turvallisuuteen.

LASTEN TURVALLISUUS

Ennen kuin suljet pesukoneen luukun ja käynnistät pesuohjelman, varmista että rummussa ei ole mitään muuta kuin pyykkiä (esim. lapsi on saattanut kivetä pesukoneeseen ja sulkea luukun sisältä käsin).

Pidä pesu- ja huuhteluaineet lasten ulottumattomissa.

Aktivoi Lapsilukko. Katso luku »ASETUSTEN VALITSEMINEN/Lapsilukko«.

Älä anna alle 3-vuotiaiden lasten tulla pesukoneen lähelle, elleivät he ole jatkuvassa valvonnassa.

Pesukone on valmistettu kaikkien asiaankuuluvien turvallisuusstandardien mukaisesti.

Pesukonetta voivat käyttää 8 vuotta täyttäneet lapset sekä henkilöt, joiden fyysiset, aistitoimintoihin liittyvät tai henkiset kyvyt ovat heikentyneet tai joilla ei ole riittävästi kokemusta tai tietämystä heidän turvallisuudestaan, mutta ainoastaan vastaavan henkilön valvonnassa tai jos heitä on opastettu laitteen turvallisessa käytössä ja he ymmärtävät sen käyttöön liittyvät riskit. Varmista, etteivät lapset koskaan leiki laitteella. Lapset eivät saa puhdistaa pesukonetta tai suorittaa sille huoltotöitä ilman valvontaa.

KUUMASTA PINNASTA AIHEUTUVA VAARA

Luukun lasi kuumenee korkeammissa pesulämpötiloissa. Noudata varovaisuutta palovammojen välttämiseksi. Varmista, etteivät lapset leiki luukun lasin lähellä.

VEDEN YLIVUOTOSUOJA (PESUKONEEN OLLESSA PÄÄLLÄ)

Jos laitteen vesimäärä nousee yli normaalin tason, liialta vedeltä suojaava toiminto aktivoituu. Se katkaisee veden syötön ja käynnistää veden pumppaamisen pois koneesta. Ohjelma keskeytetään ja annetaan virheilmoitus (katso VIANETSINTÄTAULUKKO).

KULJETUS/KULJETUS ASENNUKSEN JÄLKEEN

Jos aiot siirtää pesukonetta sen jälkeen, kun se on asennettu, se on lukittava laittamalla vähintään yksi estotanko paikalleen (katso luku »ASENNUS JA LIITTÄMINEN/Siirtäminen ja kuljetus«). Ennen kuin laitat estotangot paikalleen, irrota pesukone verkkovirrasta!

PYYKINPESUKONEEN KUVAUS

ETUOSA

- 1 Ohjausyksikkö
- 2 Käynnistys/tauko-painike
- 3 Ohjelman valintanappi
- 4 Päälle/pois/reset-painike
- 5 Annostelulokero
- 6 Luukku
- 7 Arvokilpi
- 8 Pumpun suodatin

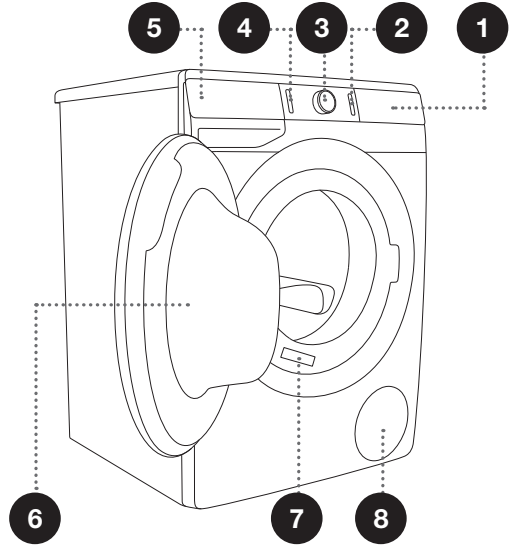

TAKA

- 1 Veden syöttöletku
- 2 Virtajohto
- 3 Veden poistoletku
- 4 Säädetävät jalat

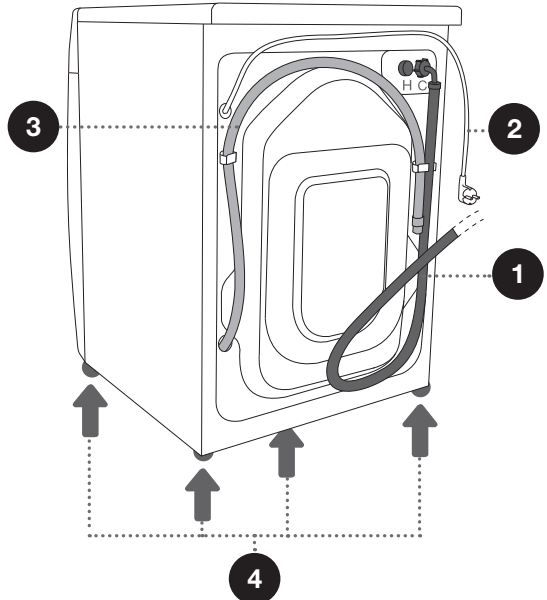

TEKNISET TIEDOT

(MALLISTA RIIPPUEN)

Koneen tiedot sisältävä arvokilpi on kiinnitetty koneen luukun aukon etuosaan (katso luku »PYYKINPESUKONEEN KUVAUS«).

Maksimikuormitus	Katso arvokilpi
Leveys	600 mm
Korkeus	850 mm
Pesukoneen syvyys (a)	610 mm
Syvyys luukun ollessa kiinni	640 mm
Syvyys luukku avattuna (b)	1125 mm
Pyykinpesukoneen korkeus	X kg (mallista riippuen)
Nimellisjännite	Katso arvokilpi
Nimellisteho	Katso arvokilpi
Liitäntä	Katso arvokilpi
Vedenpaine	Katso arvokilpi
Sähkövirta	Katso arvokilpi
Taajuus	Katso arvokilpi

Arvokilpi

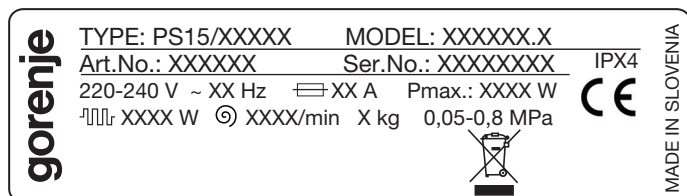

OHJAUSYKSIKKÖ

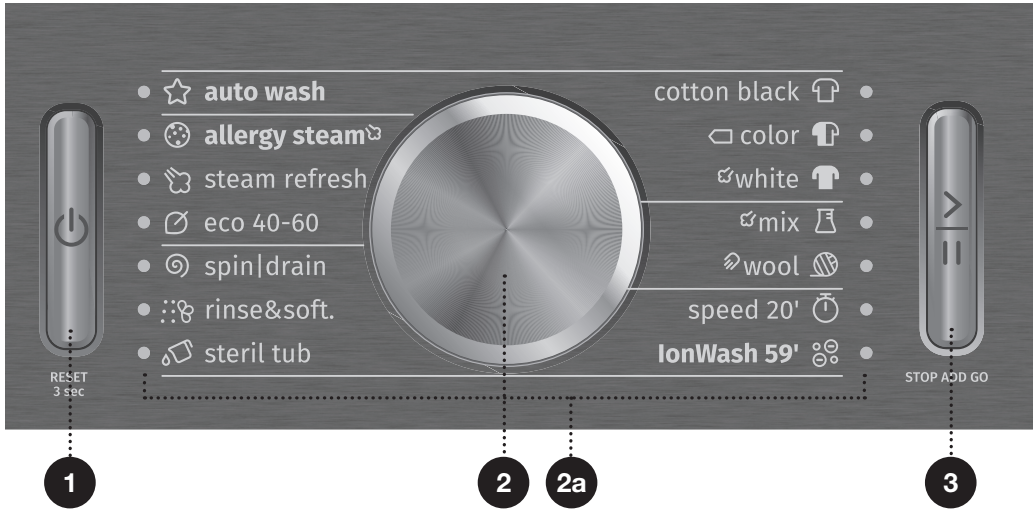

1 PÄÄLLE/POIS/RESET-PAINIKE

Käytä tätä painiketta kytkeäksesi pesukoneen päälle ja pois päältä ja nollataksesi pesuohjelman.

Painikkeessa palaa valo, kun pesukone on päällä.

2 OHJELMAN VALINTANUPPI

2a Valitun lämpötilan vieressä oleva valo palaa.

3 KÄYNNISTYS/TAUKO-PAINIKE

Käytä tätä painiketta ohjelman käynnistämiseen tai pysäyttämiseen väliaikaisesti.

Painikkeen taustavallo vilkkuu päällekytkemisen jälkeen ja tauon aikana; kun ohjelma on käynnistetty, taustavallo palaa jatkuvasti.

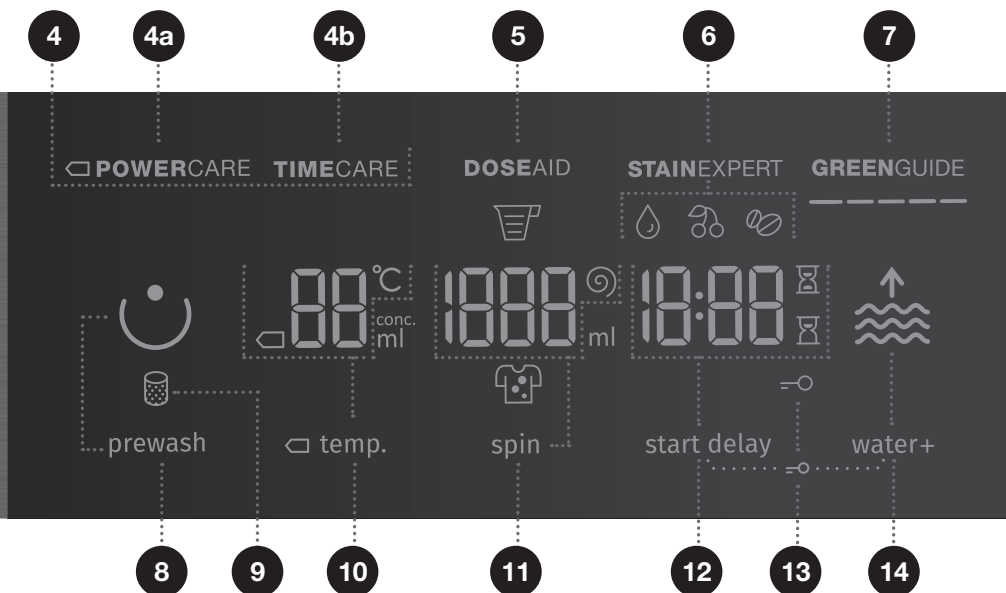

4 PESUTILA

4a POWERCARE
4b TIMECARE

5 DOSE AID

Tiedot suositellusta jauhemaisen ja nestemäisen pesuaineen määrästä, valittujen asetusten mukaisesti, riippuen siitä, kuinka voimakkaasti likaantunutta pyykki on, sekä rummussa olevan pyykin määrästä.

6 STAIN EXPERT (TAHRATYYPIT)

ORGANIC (VERI) FRUITS (HEDELMÄ) COFFEE (KAHVI)

Toiminto tahratyyppiin asettamiseksi.

7 GREENGUIDE

Tietoa veden- ja sähkönkulutuksesta valittujen pesuasetusten mukaisesti.

8 PREWASH

(ESIPESU)

9 PUHDISTA PUMPUN SUODATIN -symbolin

valo

10 TEMP. (PESULÄMPÖTILA)

Lämpötilan asetukset

11 SPIN (LINKOUS) (LINKOUSNOPEUS)

/TYHJENNYS /PUMPUN PYSÄYTYS Linkousnopeuden asettaminen.

12 START DELAY (AJASTIN)

Viivästetyn käynnistyksen asettaminen

13 LAPSILUKKO -symbolin

valo Paina kohtia 12+14 ja pidä painettuna 3 sekunnin ajan.

14 WATER+ (VESI+)

TASO) Toiminto suuremman vesimäärän asettamiseksi (2 tasoa)

ASENNUS JA LIITÄNTÄ

☞ Poista kaikki pakkausmateriaali. Kun poistat pakkausmateriaalin, varo vahingoittamasta laitetta terävällä esineellä.

ESTOTANKOJEN POISTAMINEN

⚠ Kuljetustangot on poistettava ennen laitteen ensimmäistä käyttöä. Pesukone, jonka kuljetustangot ovat paikoilleen, voi vaurioitua, kun se kytetään päälle ensimmäistä kertaa. Takuu raukeaa tällaisten vaurioiden tapauksissa!

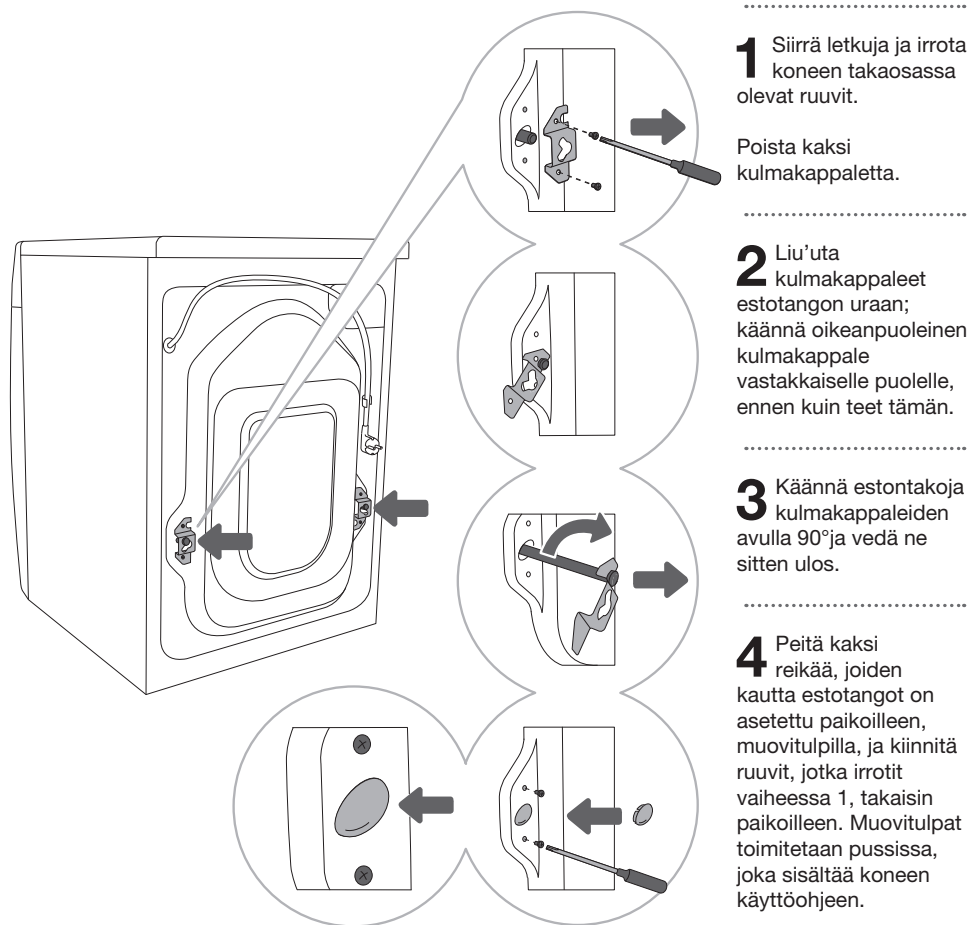

SIIRTÄMINEN JA KULJETUS ASENNUKSEN JÄLKEEN

💡 Jos haluat siirtää pesukonetta sen jälkeen, kun se on asennettu, kulmakappaleet ja vähintään toinen estotanko on asennettava takaisin paikoilleen, jotta kone ei vaurioituisi värähtelyn seurauksena kuljetuksen aikana (katso luku »ASENNUS JA LIITTÄMINEN/Estotankojen poistaminen«). Jos olet kadottanut kulmakappaleet ja estotangot, voit tilata uudet valmistajalta.

⚠️ Kuljetuksen jälkeen pyykinpesukone on jätettävä paikoilleen vähintään kahdeksi tunniksi, ennen kuin se liitetään sähköverkkoon, niin että se ehtii saavuttamaan huoneenlämpötilan. Laitteen asentaminen ja liittäminen on annettava koulutetun teknikon suoritettavaksi.

⚠️ Lue huolellisesti käyttöohjeet ennen pyykinpesukoneen liittämistä. Takuu ei kata pyykinpesukoneen vääränlaisesta liitännästä tai käytöstä johtuvaa korjausta tai takuuvaadetta.

TILAN VALITSEMINEN

☼ Lattialla, jolle kone asetetaan, on oltava betonipohja. Sen tulee olla puhdas ja kuiva; muuten kone voi liukua. Puhdista myös säädettävien jalkojen pohjapinta.

☼ Koneen on seistävä vaakasuorassa ja vakaasti tukevalla pohjalla.

PESUKONEEN JALKOJEN SÄÄTÄMINEN

Käytä vesivaakaa ja kiintoavainta nro 32 (jaloille) ja 17 (mutterille).

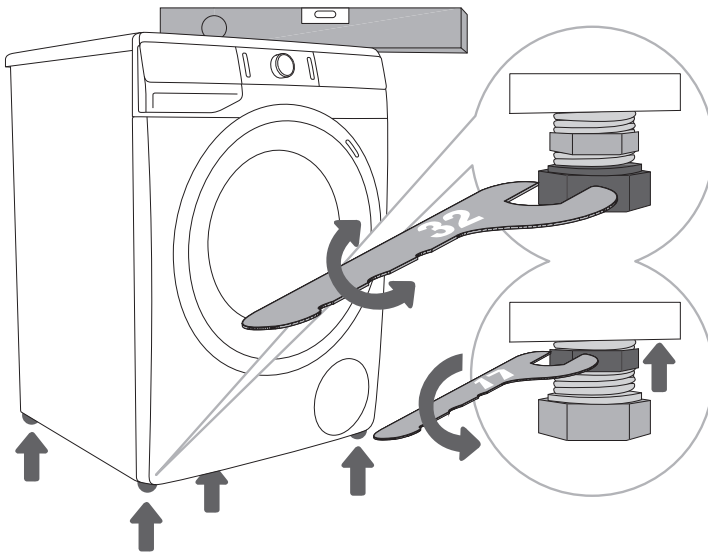

1 Vaaita pesukone pitkittäis- ja poikittaissuunnassa säätöjalkoja kiertämällä.

2 Kun olet säätänyt jalkojen korkeuden, kiristä vastamutterit (lukkomutterit) tiukkaan mutteriavaimella nro 17, kiertäen niitä kohti pesukoneen pohjaa ↑ (katso kuva).

☼ Jos pesukone vaaitetaan epäasianmukaisesti säädettävien jalkojen avulla, seurauksena voi olla tärinää, laitteen siirtyminen huoneessa ja kovaääninen käynti. Takuu ei kata pesukoneen epäasianmukaisesta vaaituksesta aiheutunutta vahinkoa.

☼ Joskus laitteen käytön aikana voi ilmetä epätavallista tai tavallista kovaäänisempää melua; tämä johtuu useimmiten vääränlaisesta asennuksesta.

PYYKINPESUKONEEN SJOITTAMINEN

Jos sinulla on myös Gorenjen kuivausrumpu, jonka mitat ovat samat, se voidaan asettaa Gorenjen pesukoneen päälle (tässä tapauksessa on käytettävä imukuppijalkoja) tai sen viereen (kuvat 1 ja 3). Jos Gorenje-pesukoneesi on pienempi (minimisyvyys 545 mm) kuin Gorenje-kuivausrumpusi, päällekkäin asennusta varten on ostettava kuivausrumputuki (kuva). Imukuppijalkoja on käytettävä ehdottomasti! Ylimääräisiä varusteita (kuivausrummun tuki (a) ja imukuppijalat (b)) voidaan ostaa huoltopalvelusta.

Pinnan, jolle kone asetetaan, on oltava puhtas ja tasainen.

Gorenje-pesukoneen, jonka päälle aiot asentaa Gorenje-kuivausrummun, on kestettävä Gorenje-kuivausrummun paino (katso luku »PYYKINPESUKONEEN KUVAUS/Tekniset tiedot«).

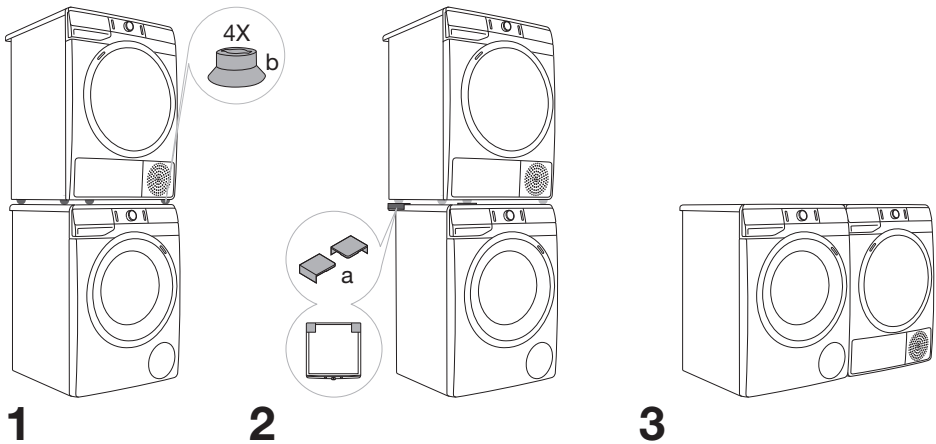

Pesukoneen asennuksessa huomioitavat välit

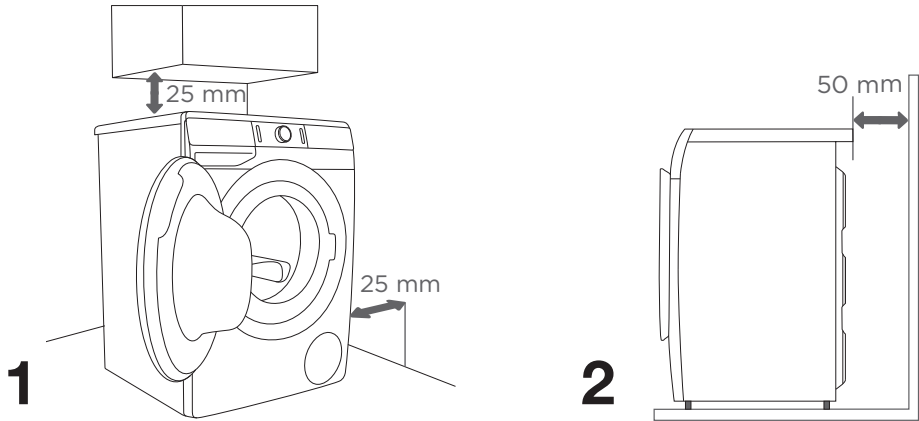

⚠ Pesukone ei saa olla kosketuksissa seinään tai viereisiin huonekaluihin. Jotta pesukoneen optimaalinen toiminta olisi taattuna, suosittelemme noudattamaan kuvassa näkyviä välejä seiniin. Jos vaadittavia vähimmäisetäisyyksiä ei noudateta, pesukoneen turvallinen ja asianmukainen toiminta ei ole taattuna. Lisäksi se saattaa ylikuumentua (kuvat 1 ja 2).

⚠ Pesukoneen asentaminen työtason alle ei ole suositeltavaa.

Pesukoneen luukun avaaminen (näkömä ylhäältä käsin)

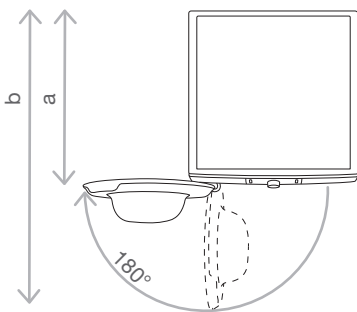

Katso luku »PYYKINPESUKONEEN KUVAUS/ Tekniset tiedot«).

a = pesukoneen syvyys

b = syvyys luukun ollessa auki

⚠ Ennen kuin liität pesukoneen verkkovirtaan, odota vähintään 2 tuntia, kunnes se on saavuttanut huoneenlämpötilän.

LIITÄNTÄ VEDENSYÖTTÖÖN

Kiinnitä letku vesihanaan kiertämällä se vastaavaan kierteeseen.

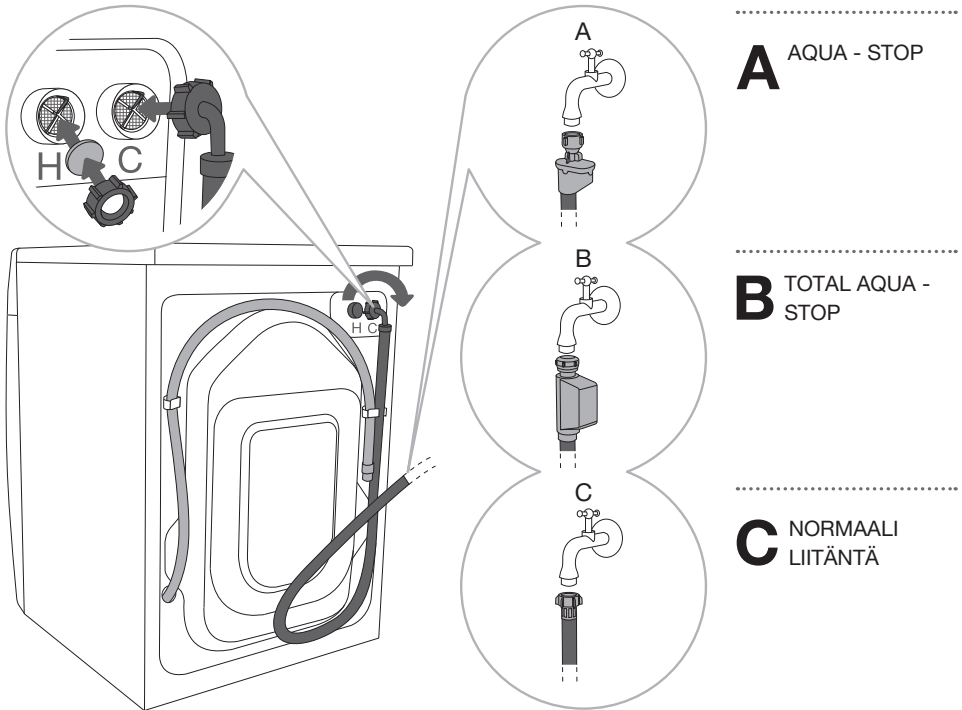

☞ Jos pesukoneessasi on sekä kuuman että kylmän veden liitäntä, mutta haluat vain liittää sen kylmään veteen, älä asenna kuumavesiletkua ja sulje pesukoneen takana oleva kuumavesiliitäntä mukana toimitetulla kannella.

☞ Jos pesukoneessasi on sekä kylmän että kuuman veden liitäntä täydellisellä Aqua-Stop-liitäntällä (vaihtoehto B), mutta haluat liittää sen ainoastaan kylmän veden syöttöön, sulje kuumavesiputki soveltuvalla 3/4"-tulpalla, jota ei sisälly koneen toimitukseen. 3/4"-tulpan voi ostaa putkiasennustarvikkeita myyvistä liikkeistä.

☞ Pesukoneen normaalia toimintaa varten vedenpaineen tulee olla välillä 0,05 ja 0,8 MPa (0,5–8 bar). Veden dynaaminen minimipaine voidaan määrittää mittaamalla vedenvirtaus. Täysin auki olevasta hanasta on valuttava 3 litraa vettä 15 sekunnin kuluessa.

☞ Jos mallissasi on liitännät sekä kuumalle että kylmälle vedelle, liitä toinen letku kylmän veden syöttöön (sininen siipimutteri tai sininen merkintä letkussa) ja toinen letku kuuman veden syöttöön (punainen siipimutteri tai punainen merkintä letkussa) koneen takaosassa ilmaistulla tavalla. Liitännät on merkitty kirjaimilla C ja H (C-cold = kylmä, H-hot = kuuma). Lämmin vesi (kuuman ja kylmän veden sekoitus) lisätään vain ohjelmissa lämpötilassa 40°C tai korkeampi.

☞ Kiristä vedensyöttöletku käsin, riittävän hyvin, niin että letkuliitäntä on tiivis (maks. 2 Nm). Kun olet liittänyt letkun, liitännän tiiviyys on tarkastettava. Älä käytä pihtejä tai vastaavia työkaluja letkun liittämiseen, sillä ne saattaisivat vaikuttaa mutterin kierrettä.

☞ Käytä ainoastaan laitteen mukana toimitettua vedensyöttöletkua. Älä käytä mitään muita letkuja.

AQUA - STOP (VAIN JOISSAKIN MALLEISSA)

Sisäisen putken tai letkun vaurioituessa aktivoituu katkaisujärjestelmä, joka katkaisee vedensyötön koneeseen. Tällaisessa tapauksessa tarkistuslasi (a) muuttuu punaiseksi. Vaihda vedensyöttöletku.

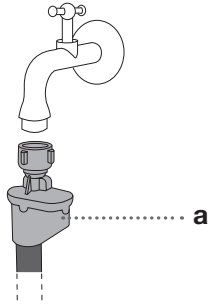

TOTAL AQUA - STOP (VAIN JOISSAKIN MALLEISSA)

Jos sisäinen putki ja letku vaurioituu ja pesukoneen pohjalle valuu vettä, pesukoneen vedensyötön pois päältä kytkevä katkaisujärjestelmä aktivoituu. Tällaisessa tapauksessa pesuprosessi keskeytetään, pesukone käynnistää pumpun ja antaa virheilmoituksen.

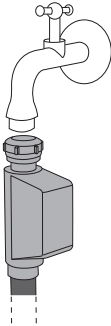

• Älä upota Aqua - stop -järjestelmällä varustettu vedensyöttöletkua veteen, koska se sisältää sähköventtiilin.

• Kun liität vedensyöttöletkun, varmista, että se liitetään tavalla, joka mahdollistaa veden asianmukaisen ja esteettömän syötön.

VEDENPOISTOLETKUN LIITÄNTÄ JA VARMISTAMINEN

Johda vedenpoistoletku pesualtaaseen tai kylpyammeeseen tai liitä se suoraan viemäriin (poistoletkun minimiläpimitta on 4 cm). Pystysuuntainen etäisyys lattiasta poistoletkun päähän ei saa olla yli 100 cm, eikä alle 60 cm. Se voidaan kiinnittää kolmella tavalla (A, B, C).

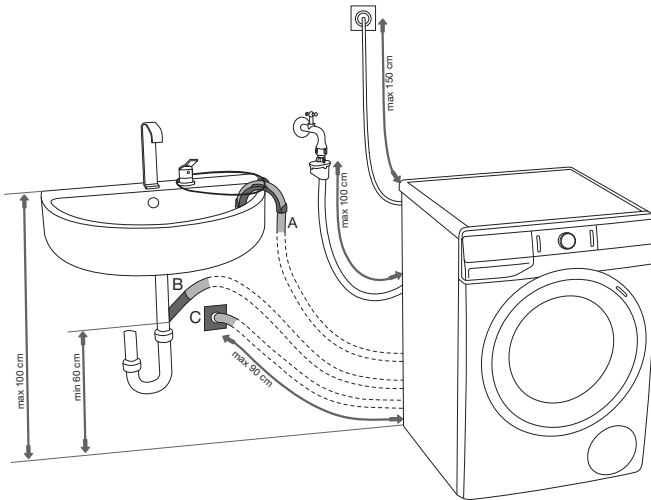

A Poistoletkun pää voidaan sijoittaa pesualtaan tai kylpyammeen päälle. B Pujota lenkki letkun mutkan tuen läpi letkun kiinnittämiseksi ja sen lattialle putoamisen estämiseksi.

B Poistoletku voidaan kiinnittää myös suoraan pesualtaan poistoputkeen.

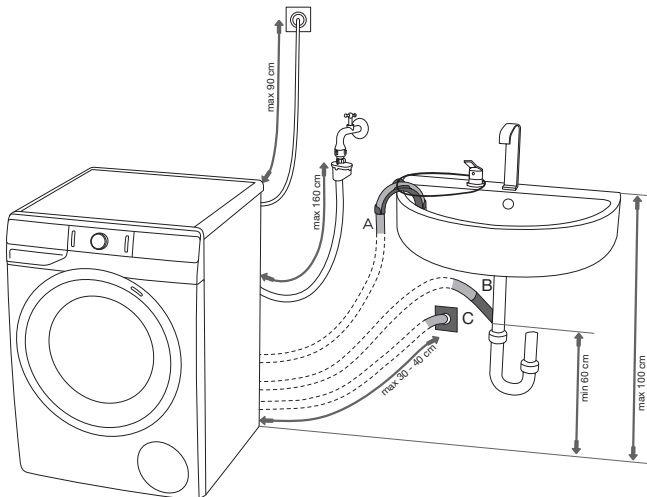

C Poistoletku voidaan kiinnittää myös seinän poistoaukkoon erottimella; erotin on tällöin asennettava asianmukaisesti puhdistuksen mahdollistamiseksi.

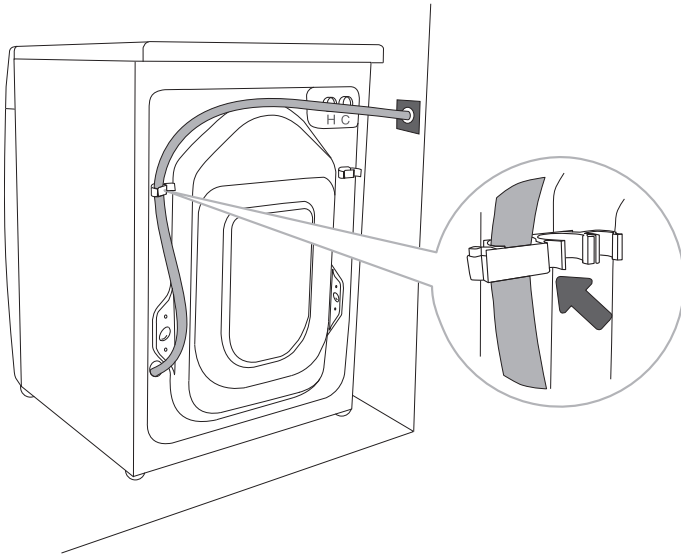

.....

D Tyhjennysletku on kiinnitettävä ja ripustettava pesukoneen takana olevaan tappiin kuvan osoittamalla tavalla.

⚠ Jos tyhjennysletkua ei ole kiinnitetty oikein, pesukoneen turvallinen käyttö ei ole taattuna.

LAITTEEN KYTKEMINEN SÄHKÖVERKKOON

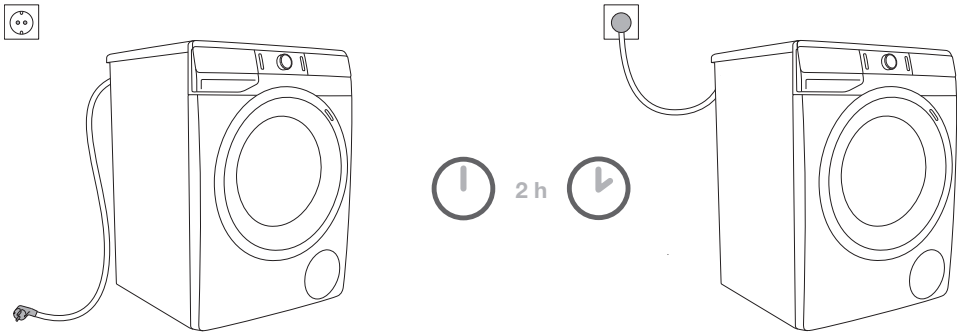

⚠ Ennen kuin liität pesukoneen verkkovirtaan, odota vähintään 2 tuntia, kunnes se on saavuttanut huoneenlämpötilan.

Liitä pesukone maadoitettuun seinäpistorasiaan. Asennuksen jälkeen seinäpistorasiaan tulee päästä vapaasti käsiksi. Pistorasian on oltava varustettu maadoituskoskettimella (vastaavien määräysten mukaisesti).

Pesukonetta koskevat tiedot on ilmoitettu arvokilvessä (katso luku »PYYKINPESUKONEEN KUVAUS/Tekniset tiedot«).

⚠ Suosittelemme käyttämään ylijännitesuojausta laitteen suojaamiseksi mahdolliselta salamaniskulta.

⚠ Pesukonetta ei saa liittää verkkovirtaan jatkojohdolla.

⚡ Älä liitä pesukonetta pistorasiaan, joka on tarkoitettu parranajokoneelle tai hiustenkuivaajalle.

⚡ Kaikki koneen turvallisuuteen tai suorituskykyyn vaikuttavat korjaus- tai huoltotyöt on annettava koulutetun asiantuntijan suoritettaviksi.

⚡ Vaurioituneen virtajohdon saa vaihtaa vain valmistajan valtuuttama henkilö.

PESU IONISOIDULLA ILMALLA

Ionisoidun ilman lisääminen pesun aikana parantaa pesutehoa ympäristöystävällisellä tavalla ja on samalla hellävarainen pyykillesi.

Ionisoitu ilma parantaa jauhemaisen tai nestemäisen pesuaineen tehoa. Tästä on seurauksena parempi pesuteho pesuohjelman kestoa pidentämättä. Ionisoitua ilmaa käytetään lähes kaikissa pesuohjelmissa.

HÖYRYÄ KÄYTTÄVÄT PESUOHJELMAT

Höyryn lisääminen viimeisen pesuvaiheen aikana pöyhentää pyykkiä, desinfioi sitä hieman sekä poistaa joitakin allergeeneja. Tällaisen ohjelman jälkeen pyykistä tulee pehmeää ja raikasta, ja se vaatii vähemmän silitystä.

Höyryn käyttö mahdollistaa myös pyykinhuuhteluaineen pois jättämisen tai määrän vähentämisen.

ENNEN LAITTEEN ENSIMMÄISTÄ KÄYTTÖKERTAA

Varmista, että pesukonetta ei ole liitetty verkkovirtaan ja avaa sen jälkeen sen luukku itseäsi kohden (kuvat 1 ja 2).

Pyyhi pesukoneen rumpu ennen ensimmäistä käyttöä pehmeällä, kostealla puuvillaliinalla ja vedellä tai käytä Cotton 90°C (Puuvilla 90°C)-pesuohjelmaa. Pesukoneen rummussa ei saa olla pyykkiä; rummun tulee olla tyhjä (kuvat 3 ja 4).

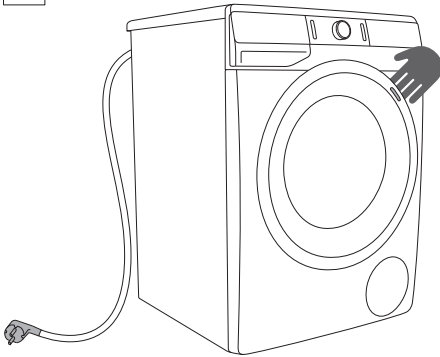

1

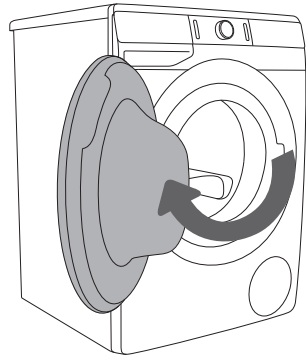

2

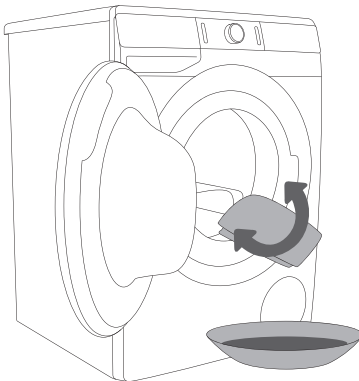

3

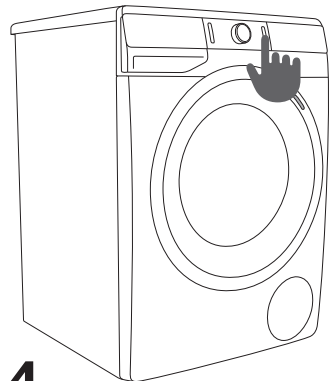

4

⚠ Älä käytä liuottimia tai puhdistusaineita, jotka saattaisivat vahingoittaa pesukonetta (huomioi puhdistusaineen valmistajan suositukset ja varoitukset).

PESUPROSESSI VAIHE VAIHEELTA (1–7)

VAIHE 1: TARKISTA PYYKISSÄ OLEVAT MERKINNÄT

Normaali pesu; Herkkä pyykki	Maks. pe- sulämpötila 95°C  	Maks. pe- sulämpötila 60°C  	Maks. pe- sulämpötila 40°C  	Maks. pe- sulämpötila 30°C  	Vain käsinpesu 	Älä pese 
Valkaisu	Valkaisu kylmässä vedessä 			Valkaisu ei sallittu 		
Kemiallinen pesu	Kemiallinen pesu kaikilla aineilla 	Petroliluotin R11, R113 	Kemiallinen pesu kerosiinissa, puhtaassa alkoholissa ja R 113:ssa 	Kemiallinen pesu ei sallittu 		
Silitys	Kuuma silytys, maks. 200°C 	Kuuma silytys, maks. 150°C 	Kuuma silytys, maks. 110°C 	Silytys ei sallittu 		
Kuivaus	Kuivata vaakatasossa (levitä tasaiselle alustalle kuivumaan) 	Ripusta kuivumaan vettäaluvana  Ripustuskuivaus 	Korkea lämpötila  Alhainen lämpötila 	Älä kuivaa kuivausrum- mussa 		

VAIHE 2: PESUPROSESSIN VALMISTELEMINEN

1. Lajittele pyykki tekstiilin tyyppin, värin, likaantumisen ja sallitun pesulämpötilan perusteella (katso OHJELMATAULUKKO).
2. Pese paljon kuituja tai nukkaa päästävä pyykki erillään muista pyykeistä.
3. Laita napit ja vetoketjut kiinni, solmi kaikki nauhat ja käännä taskut nurinpäin; irrota kaikki metalliset kiinnittimet, jotka voivat vahingoittaa pyykkiä ja pyykinpesukoneen sisäosaa tai tukkia poistoaukon.
4. Aseta erittäin herkkät vaatteet ja pienet pyykit tähän tarkoitukseen suunniteltuun pyykkipussiin. (Pyykkipussi on saatavana lisävarusteena.)

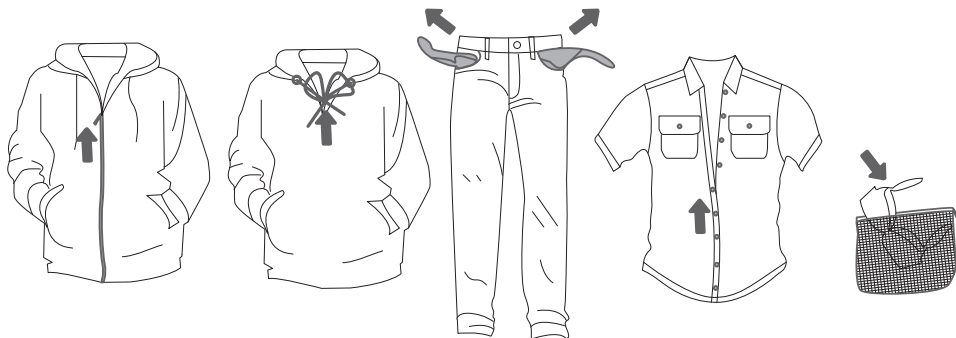

PYYKINPESUKONEEN PÄÄLLE KYTKEMINEN

Liitä pesukone virtajohtolla verkkovirtaan ja kytke se sen jälkeen vedensyöttöön.
Paina pesukoneen (1) **PÄÄLLE/POIS/RESET**-painiketta koneen päällekytkemiseksi (kuvat 1).

Joissakin malleissa pesukoneen rummussa palaa myös 5 minuutin ajan valo pesukoneen ollessa päällä (kuvat 2).

Pesukoneen rumpun valo voi myös jäädä palamaan laitteen ollessa käynnissä, jos painat **KÄYNNISTYS/TAUKO (3)** -painiketta, kuten myös sen jälkeen, kun pesuohjelma on päättynyt. (Pesukoneen rummussa oleva lamppu ei sovellu mihinkään muuhun käyttöön.)

⚠ Vain valmistaja, huoltoteknikko tai muu valtuutettu henkilö saa vaihtaa pesukoneen rumpun lampun.

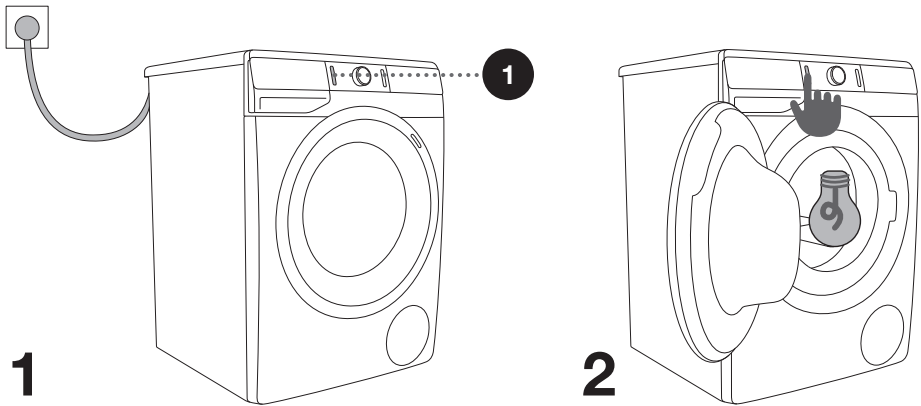

PYYKIN LAITTAMINEN PYYKINPESUKONEESEEN

Avaa pyykinpesukoneen luukku vetämällä kahvaa itseäsi kohti (kuva 1).

Laita pyykki rumpun sisään (varmistettuasi, että rumpu on tyhjä) (kuva 2).

Varmista, ettei luukun ja kumitiivisteeseen väliin ole jäänyt tekstiilejä. Sulje pesukoneen luukku (kuva 3).

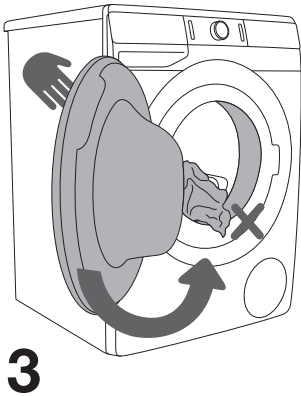
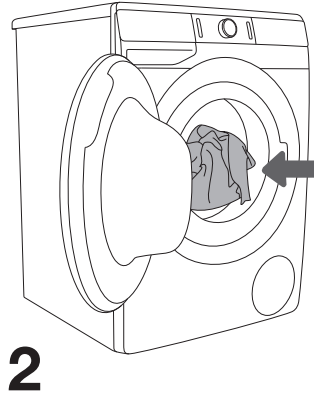
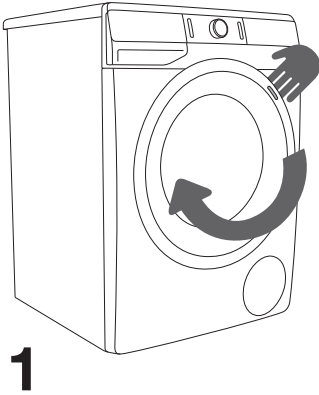

Älä täytä rumpua liian täyteen! Katso OHJELMATAULUKOSTA ja huomioi arvokilvessä ilmoitettu nimelliskuormitus.

Jos pesukone on liian täynnä, pyykistä ei tule puhdasta.

VAIHE 3: PESUOHJELMAN VALINTA

Valitse **ohjelma** kiertämällä ohjelmanvalintanuppia (2) vasemmalle tai oikealle (pyykin tyypistä ja likaisuudesta riippuen). Katso OHJELMATAULUKKO.

Kun valitset pesuohjelman, valitun pesuohjelman vieressä olevan näyttöyksikön valo (2a) syttyy palamaan.

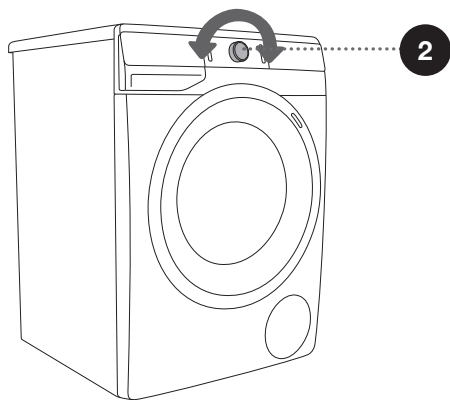
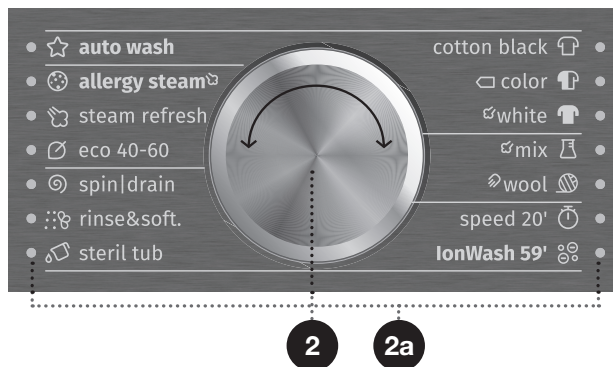









⚙️ Ohjelmanvalitsin (2) ei pyöri automaattisesti käytön aikana.

⚙️ Pesuohjelmat ovat täydellisiä ohjelmia, jotka sisältävät kaikki pesuvaiheet, pyykinpehennys ja linkous mukaan lukien (tämä ei koske Osittaisia ohjelmia).

⚙️ Osittaiset ohjelmat ovat erillisohjelmia. Käytä niitä, kun olet sitä mieltä, että et tarvitse koko pesuohjelmaa.









OHJELMATAULUKKO

Ohjelma		Max. kuormitus	Ohjelman kuvaus
	Cotton black (Puuvilla musta) 30°C - 40°C	* MAX	Ohjelmaa käytetään tummalle pyykille käytettäessä erityistä tummalle pyykille tarkoitettua pesuainetta. Ohjelma pesee pyykin alhaisessa lämpötilassa hellävaraisin rummun liikkein ja alhaisella linkousnopeudella.
	Cotton color (Puuvilla värillinen) --; - 60°C	* MAX	Ohjelma kevyesti tai kohtalaisesti likaantuneelle pyykille. Lämpötila voidaan asettaa erikseen; huomioi tästä syystä vaatteiden pesumerkinnot. Pese suoraan ihoa vasten olleet vaatteet 60°C:ssa. Vähemmän likaantuneesta pyykistä tulee täysin puhdasta 40°C:ssa. Myös linkousnopeus voidaan valita vapaasti. Ohjelman kesto ja käytettävä vesimäärä mukautetaan pyykin määrään.
	Cotton white  (Puuvilla valkoinen) 40°C - 90°C	* MAX	Ohjelma normaalisti tai voimakkaasti likaantuneelle pyykille, valko- ja kirjopyykille. Lämpötila voidaan asettaa erikseen; huomioi tästä syystä suoraan ihoa vasten olleiden vaatteiden pesumerkinnot. Valitse 40°C, jos vaatteet ovat vain kevyesti likaantuneet. Voit valita haluamasi linkousnopeuden. Ohjelman kesto ja käytettävä vesimäärä mukautetaan pyykin määrään.
	Mix (Tekokuidut)  (Sekapyykki/ Tekokuidut) --; - 60°C	3,5 kg	Pesuohjelma herkälle pyykille, joka on valmistettu keino- tai sekakuiduista tai viskoosista sekä puuvillan helppoon hoitoon. Huomioi vaatteiden pesumerkinnot. Suurin osa keinokuiduista valmistetuista vaatteista pestään 40°C:ssa.
	Wool/Handwash (Villa/Käsinpesu) --; - 40°C	2 kg	Hellävarainen pesuohjelma villan, silkin ja käsinpesua vaatvien vaatteiden pesuun. Maksimilämpötila on 40°C. Ohjelmassa on lyhyt linkous. Suurin valittavissa oleva linkousnopeus on 800 kierr./min.
	Speed 20' (Pikapesu 20) 30°C	2,5 kg	Nopea pesuohjelma pyykille, joka kaippaa vain raikastusta.
	IonWash 59' (Pesu ioneita käyttäen 59') 40 °C	4 kg	Tämä on ohjelma kohtalaisesti likaantuneen pyykin päivittäiseen pesuun 40°C:n lämpötilassa. Ionisoidun ohjelman käyttö parantaa pesutehoa ja pesujakso on valmis 59 minutissa.

* Maksimikuormitus (MAX)

/ Mikä tahansa kuormitus (0 kg – MAX kg)



-- Kylmäpesu

Ohjelma	Max. kuormitus	Ohjelman kuvaus
 Steril tub (Puhdistus) (Itsepuhdistusohjelma)	0 kg	Rummun puhdistukseen, pesuaineen jäämien ja bakteerien poistoon käytettävä pesuohjelma. Valitse ohjelma kiertämällä ohjelmanvalitsinta vasemmalle tai oikealle kohtaan Steril tub (Puhdistus) (Itsepuhdistusohjelma)  . Muita lisätoimintoja ei voida valita. Rummun on oltava tyhjä. Voit lisätä hieman tislattua (väkiviina-)etikkaa (noin 2 dl) tai ruokasoodaa (1 ruokalusikallinen tai 15 g). Suosittelemme ohjelman käyttämistä vähintään kerran kuukaudessa.
 Rinse/Softening (Huuhtelu/ Pehmennys) (Osittainen ohjelma)	/	Pestyn pyykin pehmennykseen, tärkkäämiseen tai kyllästämiseen. Voidaan käyttää myös huuhteluohjelmana, mutta lisäämättä huuhteluainetta. Se suoritetaan loppuun lisähuuhteluna. Voit myös valita toiminnon WATER+ (VESI+) (KORKEA VEDEN TASO) valitsemalla vastaavan lisätoiminnon.
 Spin/Drain (Linkous) (Linkousnopeus/ Tyhjennys) (Osittainen ohjelma)	/	Käytä tätä ohjelmaa, jos haluat vain lingota pyykin. Jos haluat ainoastaan pumpata pois veden pesukoneesta, paina painiketta SPIN (LINKOUS) (11) valitaksesi (tyhjennyksen)  .
 Eco 40-60	* MAX	Pesuohjelma puhdistaa normaalisti likaantuneen puuvillapyykin, jonka pesuohje on 40°C tai 60°C.
 Steam refresh (Raikastaminen höyryllä)	3 kg	Tämä ohjelma käyttää höyryä uusien tai puhtaiden pyykkien raikastamiseen ja silottamiseen.
 Allergy steam (Antiallerginen ohjelma höyryllä) 40°C - 90°C	** (1/2)	Pesuohjelma normaalisti tai voimakkaasti likaantuneille vaatteille, jotka vaativat erityistä hoitoa, kuten esim. erittäin herkkäihoisten tai ihoallergioista kärsivien henkilöiden vaatteet. Suosittelemme kääntämään vaatteet nurinpäin, sillä näin myös irronneet ihosolut ja muut jäämät saadaan pestyä kunnolla pois. Voit myös valita vaihtoehdon maksimilämpötilassa ja suurimmalla linkousnopeudella pesemiseksi.
 Auto wash (Automaatti) 30°C	* MAX	Pesuohjelma säätää automaattisesti pääpesun pituutta ja huuhteluiden lukumäärää koneeseen täytetyn pyykin määrän mukaan. Käytä kevyesti likaantuneelle pyykille. Ylimääräiset ohjelma-asetukset eivät ole mahdollisia.

* Maksimikuormitus (MAX)

/ Mikä tahansa kuormitus (0 kg – MAX kg)

-- Kylmäpesu

Ohjelma		Max. kuormitus	Ohjelman kuvaus
	Stain Organic (Veritahrat) 30°C–90 °C	* MAX	Käytä tätä ohjelmaa seuraavien tahrojen poistamiseen: veri, kananmuna, mannapuuro tai velli, curry, meikki, jäätelö, pirtelö, perunamuusi ja vanukas.
	Stain Fruits (Hedelmätahrat) 30°C–90 °C	* MAX	Käytä tätä ohjelmaa seuraavien tahrojen poistamiseen: tomaattikastike tai -sose, punaviini, hedelmäsäilykkeet, viinirypäleet, vauvanruoka, poskipuna, mansikka, kirsikka, pinaatti, pesto, appelsiinimehu ja chilikastike.
	Stain Coffee (Kahvitahrat) 30°C–90 °C	* MAX	Käytä tätä ohjelmaa seuraavien tahrojen poistamiseen: kahvi, tee, suklaa, makeiset, koneöljy, majoneesi, ruohonvihreä, lika, coca cola, noki, kengänkiillote, hammastahna, voi ja salaattikastike.

* Maksimikuormitus (MAX)

/ Mikä tahansa kuormitus (0 kg – MAX kg)

-- Kylmäpesu

 Lisää jauhemaista tai nestemäistä pesuainetta valmistajan ohjeiden mukaan ottaen huomioon pesulämpötila, pesuohjelma, pyykin likaisuus ja veden kovuus.

 Suurin sallittu pyykkimäärä (kg) (puuvillaohjelmaa varten) on ilmoitettu pesukoneen luukun alle kiinnitetystä arvokilvessä (katso luku »PYYKINPESUKONEEN KUVAUS/Tekniset tiedot«).

 Maksimi- ja nimelliskuormitus viittaavat standardin IEC 60456 mukaisesti valmisteltuun pyykkiin.

 Parhaiden mahdollisten pesutulosten saavuttamiseksi suosittelemme täyttämään rummun 2/3 täyteen puuvillaohjelmia käytettäessä.

VAIHE 4: ASETUSTEN VALITSEMINEN

Useimmissa ohjelmissa on olemassa perusasetukset, mutta näitä asetuksia voidaan muuttaa.

Muuta asetuksia painamalla asiaankuuluvaa toimintopainiketta (ennen (3) KÄYNNISTYS/TAUKO-painikkeen painamista).

Toiminnoissa, joita ei voi muuttaa valitussa pesuohjelmassa, palaa osittain valo (himmennetty). Joitakin asetuksia ei voi valita tietyissä ohjelmissa. Tällaisten toimintojen valo ei pala, ja painike vilkkuu painettaessa (katso TOIMINTOTAULUKKO).

Valitun ohjelman toimintojen valojen kuvaus:

- **Palaa** (Perus-/oletusasetus);
- **Himmennetty** (Toiminnot, joita ei voi muuttaa) ja
- **Ei pala** (Toiminnot, joita ei voi valita).

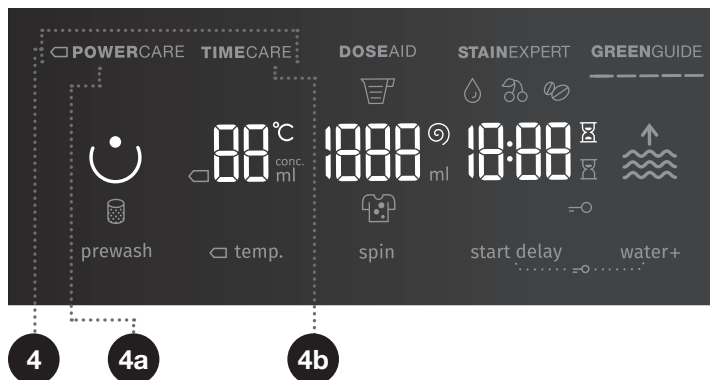

4

PESUTILA

NORMALCARE (Perus-/oletusasetus)

□ **POWERCARE** (4a) (Tämä tila säästää energiaa; pesuaika on pidempi ja vedenkulutus alaisempi.)

TIMECARE (4b) (Tämä tila säästää aikaa, koska ohjelman kesto on lyhyempi, mutta käyttää enemmän vettä.)

Suosittellemme täyttämään rummun vain puolilleen puuvillaohjelmassa.

Valitun pesutilan painikkeen valo syttyy.

DOSE AID

(5) **DOSE AID**-toiminnolla pesukone suosittelee optimaalista jauhemaisen tai nestemäisen pesuaineen määrää valittujen asetusten mukaisesti. Jauhemaisen tai nestemäisen pesuaineen suositeltu määrä riippuu seuraavista tekijöistä:

- **Veden kovuus** (käytettävissä ovat asetukset: pehmeä, keskikova, kova. Oletusasetuksena on keksikova vesi, mutta käyttäjä voi muuttaa sitä. Katso luku »OHJELMAN KESKEYTTÄMINEN JA MUUTTAMINEN/Henkilökohtaisten asetusten valikko«.). Jotta **DOSE AID** (5) -toiminto toimii oikein, suosittelemme säätämään veden kovuuden oikein.
- **Valittu pesuohjelma;**
- **Pyykin määrä** (täyttö) – pesukone mittaa täyttömäärän joka kerta, kun käytät **DOSE AID**-toimintoa (5) ja
- **Kuinka likaista pyykki on** (valittavana on kolme pyykin likaisuustasoa: taso yksi (kevyesti likaantunut pyykki); taso kaksi (kohtalaisesti likaantunut pyykki) ja taso kolme (voimakkaasti likaantunut pyykki).

Jotta (5) **DOSE AID**-toiminto toimisi asianmukaisesti, **VAIHE 2** (pyykin valmistelu, koneen päälle kytkeminen ja täyttö) ja **VAIHE 3** (pesuohjelman valinta) on suoritettava ensin.

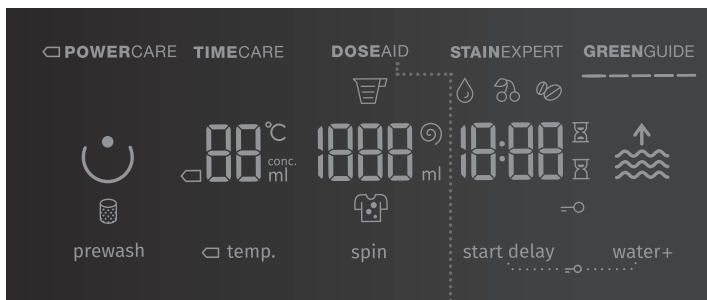



1. Aktivoi toiminto painamalla painiketta (5) **DOSE AID**. Kun **DOSE AID**-toiminto (5) aktivoidaan, merkkiin (5) **DOSE AID** syttyy valo.



2. Kun **DOSE AID**-toiminto (5) aktivoidaan, symboliin  ja toiseen tasoon (kohtalaisesti likaantunut pyykki) syttyy valo.



3. Paina symbolia  halutun pyykin likaisuustason asettamiseksi (asetta esim. taso kolme (voimakkaasti likaantunut pyykki) tai taso yksi (kevyesti likaantunut pyykki)).

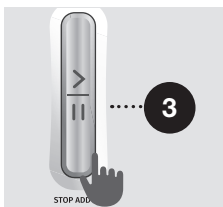

4. Paina **KÄYNNISTYS/TAUKO**-painiketta (3). Pesukone alkaa mittaamaan pyykin määrää rummussa.



5. Näytön merkkivalot vilkkuvat vuorotellen merkiksi mittaustoiminnosta.

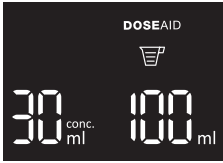

6. Näytöllä näytetään suositeltu jauhemaisen tai nestemäisen pesuaineen määrä [in ml], joka perustuu rummun mitattuun pyykin määrään ja muihin asetuksiin. Vasemmanpuolinen näyttöyksikkö ilmaisee suositellun määrän pesuainetiivistettä ja oikeanpuoleinen näyttöyksikkö suositellun määrän tiivistämätöntä pesuainetta.

☼-Tarkasta pesuainepakkauksesta, onko käyttämäsi pesuaine tiivistettyä vaiko ei.

☼-Jos haluat tarkastaa tiivistetyn tai tiivistämättömän jauhemaisen tai nestemäisen pesuaineen määrän, paina uudelleen painiketta (5) **DOSE AID**.

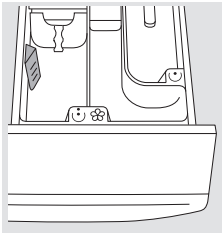

7. Lisää suositeltu määrä jauhemaista tai nestemäistä pesuaineita annostelusäiliöön ☼. Käytä jauhemaisen tai nestemäisen pesuaineen **Tason ilmaisinta** tarkkaan annosteluun (katso luku »PESUSUOSITUKSET JA PYYKINPESUKONEESI TALOUDELLINEN KÄYTTÖ«).



8. Paina punaista symbolia ☼ jauhemaisen tai nestemäisen pesuaineen valitsemisesi tai odota 5 sekuntia palataksesi takaisin alkuperäiseen valikkoon (valittu pesuohjelma). Jos haluat palata jauhemaisen tai nestemäisen pesuaineen suositeltuun määrään, paina punaista symbolia ☼ uudelleen.



Jos haluat muuttaa asetuksia (pesuohjelma, veden kovuus, pyykin likaisuus, pyykin määrä jne.) sen jälkeen, kun jauhemaisen tai nestemäisen pesuaineen suositeltu määrä on näytetty, pesukone on kytkettävä ensin pois päältä (painike (1) **PÄÄLLE/POIS/RESET**) ja takaisin päälle.

Käynnistä pesuohjelma painamalla (3) **KÄYNNISTYS/TAUKO**-painiketta.

STAINEXPERT (TAHRATYYPIT)

Käytä tätä toimintoa erilaisten tahrojen poistamiseen erityisiä tahranpoistoaineita käyttäen (vain ohjelmissa Cotton black (Puuvilla musta), Cotton color (Puuvilla värillinen) ja Cotton white (Puuvilla valkoinen)). Käyttäjä voi valita eri tahranpoisto-ohjelmien väliltä, lämpötiloissa 30°C, 40°C, 60°C ja 90°C.

 ORGANIC (VERI)	 FRUITS (HEDELMÄ)	 COFFEE (KAHVI)
veri	tomaattikastike (sose)	kahvi
kananmunat	punaviini	tee
mannapuuro/velli	hedelmäsäilykkeet	suklaa
curry	viinirypäleet	hiki
meikki	vauvanruoka	koneöljy
jäätelö	huulipuna	majoneesi
pirtelö	mansikat	ruoho
perunamuusi	kirsikka	lika
vanukas	pinaatti	coca cola
	pesto	noki
	appelsiinimehu	kengänkiillote
	chilikastike	hammastahna
		voi
		salaattikastike

Valitessasi tahratyyppin FRUITS (HEDELMÄ) tai ORGANIC (VERI), lisää jauhemaista tai nestemäistä pesuainetta sekä pesuaineannostelijan esipesun  että pääpesun  lokeroihin. Katso luku »PESUSUOSITUKSET JA PYYKINPESUKONEESI TALOUDELLINEN KÄYTTÖ«.

Tahrان tyyppi (symboli) ilmestyy näyttöön (kyseisen kohdan alapuolelle).

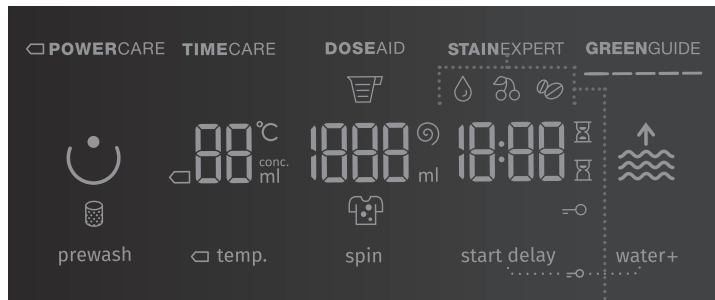

10

TEMP. (PESULÄMPÖTILA)

Lämpötilan muuttaminen valitussa ohjelmassa.

Jokaisella ohjelmalla on esiasetettu lämpötila, jota voidaan muuttaa painamalla painiketta (10) TEMP. (PESULÄMPÖTILA).

(-- merkitsee kylmäpesua)

Lämpötilat näytetään näytöllä painikkeen yläpuolella.

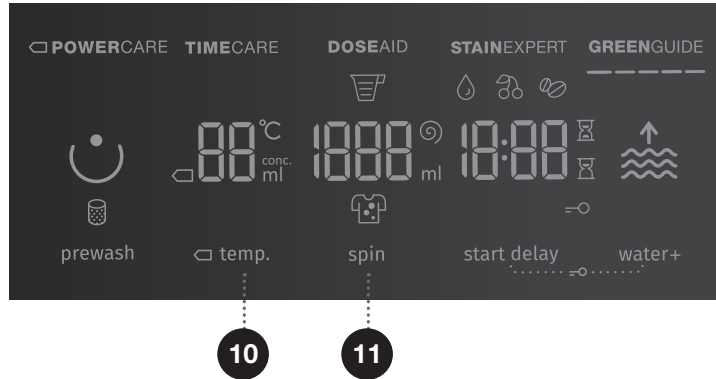

11

SPIN (LINKOUS) (LINKOUSNOPEUS/TYHJENNYS/PUMPUN PYSÄYTYS)

Linkousnopeuden säätöön. Kun linkousnopeus on esiasetettuna tai valittuna, symboli Ⓢ sytty palamaan näyttöön.

Jos valitset tyhjennyksen ilman linkousta, symboli 00 ilmestyy näyttöyksikköön.

Jos valitset toiminnon Pumpun pysäytä«, symboli 0h ilmestyy näyttöyksikköön.

Valitse toiminto »Pumpun pysäytä« 0h, jos haluat, että pyykkiä liotetaan viimeisen huuhtelun vedessä rypistymisen estämiseksi, jos et pysty tyhjentämään pesukonetta välittömästi ohjelman päätyttyä. Käyttäjä voi asettaa haluamansa linkousnopeuden. Kun haluat ohjelman jatkuvan, paina painiketta (3) KÄYNNISTYS/TAUKO, jossa palaa valo. Vesi poistetaan (pumpataan ulos) ja viimeinen linkous käynnistetään.



12 + 14

LAPSILUKKO

Turvaominaisuus. Aktivoidaksesi lapsilukon paina samanaikaisesti painikkeita (12) **START DELAY (AJASTIN)** ja (14) **WATER+ (VESI+)** (KORKEA VEDEN TASO) ja pidä niitä painettuina vähintään kolmen sekunnin ajan. Valinta vahvistetaan äänimerkillä ja merkkivalolla (symboli =O (13) sytty). Poista lapsilukko käytöstä samalla tavoin. Niin kauan, kun lapsilukko on aktivoituna, ohjelmaa, asetuksia tai lisätoimintoja ei voida muuttaa.

Lapsilukko pysyy aktiivisena senkin jälkeen, kun pyykinpesukone on kytketty pois päältä. Turvallisuussyistä lapsilukko ei estä pesukoneen sammuttamista (1) PÄÄLLE/POIS/RESET-painikkeella. Uuden ohjelman valitsemiseksi lapsilukko täytyy ensin poistaa käytöstä.

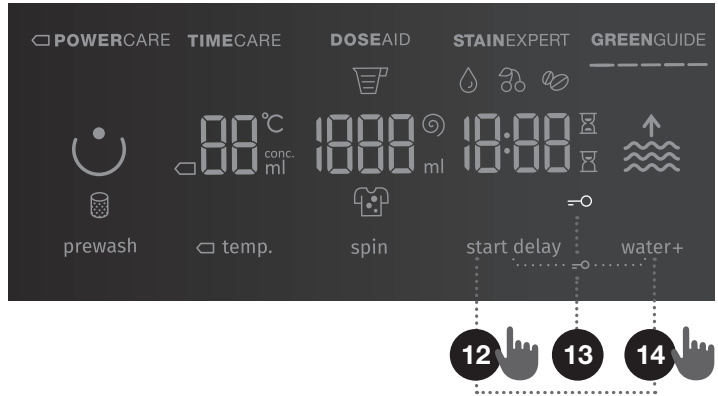

START DELAY (AJASTIN)

Käytä tätä toimintoa pesujakson käynnistämiseen sen jälkeen, kun tietty aika on kulunut umpeen. Paina painiketta (12) **START DELAY** (AJASTIN). Näyttöön ilmestyy --:-- (12a). Jos valitset esimerkiksi ohjelman, jonka kesto on 2:39, aika näytetään näytöllä ja symboli  (12b) syttyy palamaan ajan näytön viereen.

Jos toiminto (12) **START DELAY** (AJASTIN) on valittu, symboli  (12c) syttyy palamaan.

Painamalla (12) **START DELAY** (AJASTIN)-painiketta voit säätää aikaa 30 minuutin portaissa enintään 6 tuntiin ja 1 tunnin portaissa enintään 24 tuntiin.

Jos mitään ei paineta 5 sekuntiin, meneillään oleva pesuaika näytetään. Asettaaksesi ajaksi jälleen pesuohjelman päättymisen, paina (12) **START DELAY** (AJASTIN)-painiketta.

Toiminto aktivoituu, kun (3) KÄYNNISTYS/TAUKO-painiketta painetaan. Asetettu aika alkaa kulua pesukoneessa. Kun ajan laskenta saavuttaa nollan, valittu pesuohjelma käynnistyy automaattisesti.

- Paina viivästetyn käynnistykseen keskeyttämiseksi tai muuttamiseksi (1) PÄÄLLE/POIS/RESET-painiketta ja pidä painettuna. Paina (12) **START DELAY** (AJASTIN)-painiketta uuden viiveajan valitsemiseksi ja vahvista se painamalla (3) KÄYNNISTYS/TAUKO-painiketta.
- Jos haluat peruuttaa viivästetyn käynnistykseen nopeasti, paina kohtaa (12) **START DELAY** (AJASTIN) ja pidä painettua 3 sekunnin ajan. Pesuohjelma jatkuu.
- Jos virransyötössä ilmenee vika, ennen kuin viiveaika on kulunut umpeen, paina (3) KÄYNNISTYS/TAUKO-painiketta viiveajan laskennan jatkamiseksi.

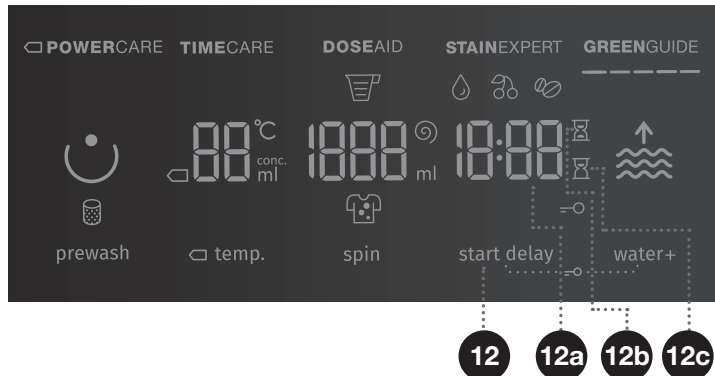

VAIHE 5: LISÄTOIMINTOJEN VALITSEMINEN

☼ Aktivoi/deaktivoi toiminnot painamalla haluttua toimintoa (ennen kuin painat (3) KÄYNNISTYS/TAUKO-painiketta).

☼ Joitakin asetuksia ei voi valita tietyissä ohjelmissa. Tällaisten asetusten kohdalla laite antaa äänimerkin ja painikkeen valo ei syty palamaan tai se vilkkuu painiketta painettaessa (katso TOIMINTOTAULUKKO).

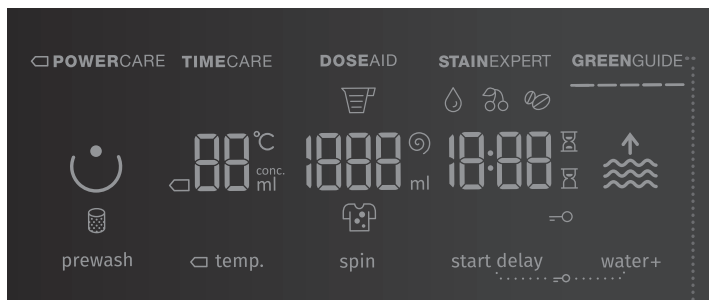

7

GREENGUIDE

Näyttää tietoa siitä, kuinka taloudelliset pesukoneesi asetukset ovat.

GREENGUIDE

GREENGUIDEinäyttää veden ja sähkön kulutuksen valitun ohjelman ja mahdollisten ylimääräisten toimintojen ja asetusten perusteella. Mitä enemmän symboleita tai valoja, sitä taloudellisemmat asetukset olet valinnut ja sitä alhaisempi on veden ja sähkön kulutus.

GREENGUIDE

GREENGUIDE ilmaisee vähemmän taloudelliset pesuasetukset, joiden veden ja sähkön kulutus on suurempi.

☼ **GREENGUIDE**-toiminto mahdollistaa valittujen pesuohjelmien ja ylimääräisten pesutoimintojen energia-arvojen valvonnan. Valitsemalla toiset asetukset käyttäjä voi alentaa veden ja sähkön kulutusta (esim. valitsemalla □ **POWERCARE**-toiminnon).

8

PREWASH ☺ (ESIPESU)

Voimakkaasti likaantuneen pyykin pesu, etenkin piintyneiden pinnallisten tahrojen tapauksessa.

☺ Jos valitset toiminnon ESIPESU, laita pesuaine esipesun lokeroon ☺.

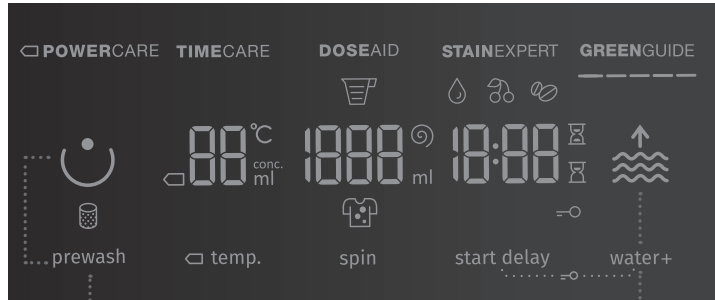

8

14

14

WATER+ (VESI+) ⤴ (KORKEA VEDEN TASO)

Pyykki pestään suurempaa vesimäärää (käytettävissä 2 tasoa) ja ylimääräistä huuhtelua käyttäen.



Perus-/oletusasetus



Taso 1 – korkeampi veden taso













Taso 2 – korkeampi veden taso ja ylimääräinen huuhtelu







☺ Kun pesukone kytketään pois päältä, kaikki ylimääräiset toiminnot palautuvat takaisin perusasetuksiin tai mukautettuihin asetuksiin, äänimerkin asetusta lukuun ottamatta.

☺ Jos olet asettanut **START DELAY** (AJASTIN)-toiminnon ja käytät nestemäistä pesuainetta, emme suosittele asettamaan ohjelmaa, jossa ei ole esipesua.

TOIMINTOTAULUKKO

Ohjelmat	Lämp. [°C]	NORMALCARE (Perus-/oletusasetus)	☐ POWERCARE	TIMECARE	WATER+ (VESI+) (KORKEA VEDEN TASO)	DOSE AID	STAIN EXPERT (TAHRATYYPIT)	GREENGUIDE	PREWASH (ESIPESU)	PUMPUN PYSÄYTYS	SPIN (LINKOUS) (LINKOUNOPEUDEN ASETTAMINEN)
 Cotton black (Puvilla musta)	40	•		•	•	•	•	•		•	•
	30	•		•	•	•	•	•		•	•
 Cotton color (Puvilla värillinen)	☐ 60		•					•		•	•
	☐ 40		•					•		•	•
	60	•		•	•	•	•	•	•	•	•
	40	•		•	•	•	•	•	•	•	•
	30	•	•	•	•	•	•	•	•	•	•
	20	•	•	•	•	•	•	•		•	•
	--	•		•	•	•	•	•		•	•
 Cotton white  (Puvilla valkoinen)	90	•	•	•	•	•	•	•	•	•	•
	60	•	•	•	•	•	•	•	•	•	•
	40	•	•	•	•	•	•	•	•	•	•
 Mix (Tekokuidut)  (Sekapyykki/Tekokuidut)	60	•	•	•	•	•		•	•	•	•
	40	•	•	•	•	•		•	•	•	•
	30	•	•	•	•	•		•	•	•	•
	20	•	•	•	•	•		•		•	•
	--	•		•	•	•		•		•	•
 Wool/Handwash (Villa/Käsinpesu)	40	•		•	•	•		•		•	•
	30	•		•	•	•		•		•	•
	--	•		•	•	•		•		•	•
 Speed 20' (Pikapesu 20')	30	•				•		•		•	•
 IonWash 59' (Pesu ioneita käyttäen 59')	40	•				•		•		•	•
 Steril tub (Puhdistus) (Itsepuhdistusohjelma)	--	•						•			

- Lisätoimintoja voidaan käyttää
- ☐ Vakio-ohjelma
- Kylmäpesu

Ohjelmat		Lämp. [°C]	NORMALCARE (Perus-/oletusasetus)	☐ POWERCARE	TIMECARE	WATER+ (VESI+) (KORKEA VEDEN TASO)	DOSE AID	STAINEXPERT (TAHRATYYPIT)	GREENGUIDE	PREWASH (ESIPESU)	PUMPUN PYSÄYTYS	SPIN (LINKOUS) (LINKOUNOPEUDEN ASETAMINEN)
	Rinse/Softening (Huuhtelu/Pehmennys) (Osittainen ohjelma)	--	•			•			•		•	•
	Spin/Drain (Linkous) (Linkousnopeus/ Tyhjennys) (Osittainen ohjelma)	--	•						•			•
	Eco 40-60	-	•				•		•		•	•
	Steam refresh (Raikastaminen höyryllä)	-	•						•			
	Allergy steam  (Antiallerginen ohjelma höyryllä)	90	•				•		•		•	•
		60	•				•		•		•	•
		40	•				•		•		•	•
	Auto wash (Automaatti)	30	•				•		•		•	•

- Lisätoimintoja voidaan käyttää
- ☐ Vakio-ohjelma
- Kylmäpesu

AIKAOPTIMOINTI OHJELMAN OLLESA KÄYNNISSÄ

Pesuhjelman aikaisessa vaiheessa pesukone käyttää kehittyntä teknologiaa pyykin määrän tunnistamiseksi. Kun pesukone on tunnistanut koneen kuormituksen, se säätää ohjelman keston.

VAIHE 6: PESUOHJELMAN KÄYNNISTÄMINEN

Paina (3) **KÄYNNISTYS/TAUKO**-painiketta.

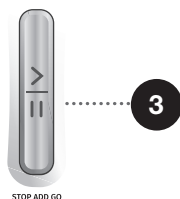

Valittu **PESUTILA**, **TEMP. (PESULÄMPÖTILA)**, **SPIN (LINKOUS)** (LINKOUSNOPEUS/ TYHJENNYS/PUMPUN PYSÄYTYS) ja **OHJELMAN PÄÄTTYMISEEN JÄLJELLÄ OLEVA AIKA** tai **START DELAY (AJASTIN)** (jos valittuna) näytetään näytöllä.

Valittujen toimintojen symbolit syttyvät.

Linkousnopeutta voidaan säätää (3) **KÄYNNISTYS/TAUKO**-painikkeen painamisen jälkeen (Steril tub (Puhdistus) (Itsepuhdistusohjelma)) ja (11) **SPIN (LINKOUS)** (LINKOUSNOPEUS/TYHJENNYS/ PUMPUN PYSÄYTYS) -ohjelmaa lukuun ottamatta) ja lapsilukko voidaan aktivoida tai deaktivoida, kun taas muita asetuksia ei voida muuttaa.

☼ Jos näytöllä vilkkuu jotain, pesukoneen luukku on auki tai sitä ei ole suljettu kunnolla. Sulje pesukoneen luukku ja paina (3) **KÄYNNISTYS/TAUKO**-painiketta uudelleen pesuohjelman jatkamiseksi.

VAIHE 7: PESUOHJELMAN MUUTTAMINEN TAI MANUAALINEN (KÄSIN TEHTÄVÄ) PERUUTTAMINEN

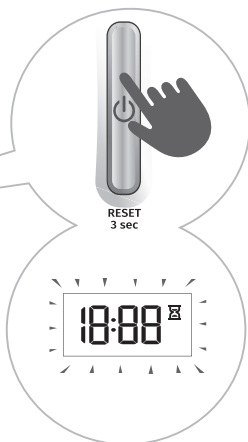
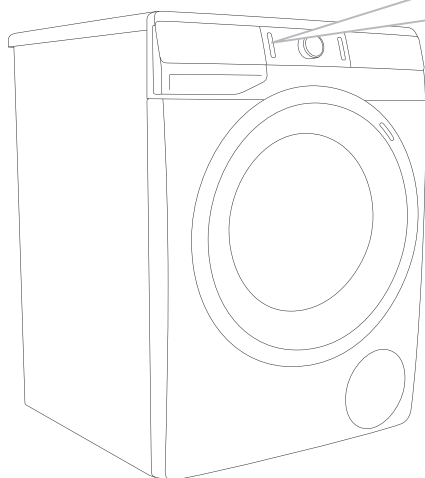

.....

1 Jos haluat pysäyttää ja peruuttaa pesuohjelman, paina (1) PÄÄLLE/POIS/RESET-painiketta ja pidä painettuna yli 3 sekunnin ajan.

.....

2 Pesuohjelma on keskeytetty väliaikaisesti, kun jäljellä oleva aika ohjelman päättymiseen vilkkuu näytöllä . Samanaikaisesti pesukone pumpkaa veden pois pesukoneen rummusta. Kun vesi on pumpattu pois, pesukoneen luukun lukitus aukeaa. Jos pesukoneessa oleva vesi on kuumaa, pesukone jäädyttää sen automaattisesti ja pumpkaa ulos/poistaa sen.

VAIHE 8: PESUOHJELMAN PÄÄTTYMINEN

Pesukone ilmoittaa pesuohjelman päättymisestä äänimerkillä, samalla kun näyttöön ilmestyy »End« »Loppu«, kunnes pesukone siirtyy alhaiseen valmiustilaan tai kytkeytyy pois päältä. 5 minuutin kuluttua »End« »Loppu«-merkkiä ei enää näytetä.



1. Avaa pyykinpesukoneen luukku.
2. Ota pyykki rummusta.
3. Pyyhi luukun kumitiiviste ja luukun lasi.
4. Sulje luukku!
5. Sulje vesihana.
6. Kytke pesukone pois päältä (paina (1) PÄÄLLE/**POIS**/RESET-painiketta).
7. Irrota virtajohto pistorasiasta.

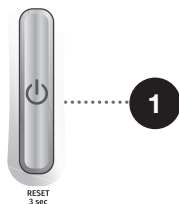

OHJELMAN KESKEYTTÄMINEN JA MUUTTAMINEN

MANUAALINEN KESKEYTTÄMINEN

Jos haluat pysäyttää ja peruuttaa pesuohjelman, paina (1) PÄÄLLE/POIS/RESET-painiketta ja pidä painettuna yli 3 sekunnin ajan. Merkkivalot vilkkuvat näytöllä. Samanaikaisesti pesukone pumpkaa veden pois pesukoneen rummusta. Kun vesi on pumpattu pois, pesukoneen luukun lukitus aukeaa. Jos pesukoneessa oleva vesi on kuumaa, pesukone jäähdyttää sen automaattisesti ja pumpkaa ulos/poistaa sen.

HENKILÖKOHTAISET ASETUKSET

Jokaisen ohjelman perus- tai oletusasetuksia voidaan myös muuttaa. Kun valitse ohjelman ja lisäasetukset valitaan, voit tallentaa yhdistelmäsi painamalla (3) KÄYNNISTYS/TAUKO-painiketta ja pitämällä sitä painettuna viisi sekuntia. **S C** ilmestyy näyttöön.

Ohjelma pysyy tallennettuna, kunnes sitä muutetaan samaa menettelytapaa käyttäen. Myös henkilökohtaiset asetukset voidaan palauttaa tehdasasetuksiin käyttövalikossa.

HENKILÖKOHTAISTEN ASETUSTEN VALIKKO

Kytke pesukone päälle painamalla (1) PÄÄLLE/POIS/RESET-painiketta. Avaa henkilökohtaisten asetusten valikko painamalla samanaikaisesti painikkeita (11) **SPIN (LINKOUS)** (LINKOUSNOPEUS/TYHJENNYS/PUMPUN PYSÄYTYS) ja (14) **WATER+ (VESI+)** (KORKEA VEDEN TASO). Toimintojen **POWER CARE**, **TIME CARE**, **DOSE AID**, **STAIN EXPERT** (TAHRATYYPIT) ja **GREEN GUIDE** merkkivalot syttyvät palamaan näyttöön. Numero 1 ilmestyy LED-näyttöön ilmaisten asetuksen toiminnon. Kierrä ohjelmanvalitsinta (2) vasemmalle tai oikealle muutettavan toiminnon valitsemiseksi.

Paina painiketta **TEMP.** (PESULÄMPÖTILA) vahvistaaksesi halutut toiminnot ja tehdyt asetukset. Paina kohtaa (8) **PREWASH** (ESIPESU) palataksesi yhden vaiheen taaksepäin. Jos haluttuja asetuksia ei valita 20 sekunnin kuluessa, ohjelma palaa automaattisesti takaisin päävalikkoon.

Numero 1 merkitsee **Äänimerkin äänenvoimakkuuden** asetusta. Äänimerkin äänenvoimakkuus voidaan asettaa neljälle tasolle (0 merkitsee, että ääni on pois päältä; 1 merkitsee, että painikkeen äänimerkki on aktivoituna; 2 merkitsee alhaista äänenvoimakkuutta ja 3 korkea äänenvoimakkuutta). Valitse äänenvoimakkuus kiertämällä ohjelmanvalitsinta (2) vasemmalle tai oikealle. Alhaisin asetus merkitsee, että äänimerkki on pois päältä.

Numero 2 merkitsee **Veden kovuuden** asetusta. Veden kovuus voidaan asettaa kolmelle tasolle. Valitse oikea veden kovuustaso kiertämällä ohjelmanvalitsinta (2) vasemmalle tai oikealle ja valitsemalla vaihtoehdoista pehmeä (2:1), keskikova (2:2) ja kova (2:3) vesi.

☼ Jotta **DOSE AID** (5) -toiminto toimii oikein, suosittelemme säätämään veden kovuuden oikein.

Numero 3 merkitsee **Henkilökohtaisten ohjelma-asetusten** palauttamista tehdasasetuksiin.

TAUKOPAINIKE

Pesuohjelma voidaan aina pysäyttää painamalla (3) KÄYNNISTYS/TAUKO-painiketta. Pesuohjelma on **keskeytetty väliaikaisesti**, kun jäljellä oleva aika ohjelman päättymiseen vilkkuu näytöllä .

Jos rummussa ei ole vettä ja veden lämpötila ei ole liian korkea, luukun lukitus aukeaa tietyn ajan kuluttua ja se voidaan avata. Jos haluat jatkaa pesuohjelmaa, sulje ensin luukku ja paina sitten (3) KÄYNNISTYS/TAUKO-painiketta.



PYYKIN LISÄÄMINEN/POISTAMINEN PESUKONEEN OLLESA KÄYNNISSÄ – STOP ADD GO+

Pesukoneen luukku voidaan avata tietyn ajan kuluttua, jos veden taso ja lämpötila ovat määritetyn kynnsarvon alapuolella.

Kun alla mainitut ehdot täyttyvät, luukun sähköinen lukitus vapautuu ja pesukoneen luukku voidaan avata:

- rummun veden lämpötilan on oltava sopiva,
- rummun veden tason on oltava tietyn arvon alapuolella.

Toimi seuraavalla tavalla lisätäksesi pyykkiä koneeseen tai poistaaksesi sitä sieltä ohjelman ollessa käynnissä:

1. Paina (3) KÄYNNISTYS/TAUKO-painiketta.
2. Jos kaikki luukun sähköisen lukituksen avaamisen ehdot täyttyvät, voit avata pesukoneen luukun ja lisätä pyykkiä rumpuun tai poistaa sitä sieltä:
 - Jos rummun vesimäärä ylittää tietyn tason, järjestelmä ilmoittaa tästä vilkkuvalla **WATER+ (VESI+)**  (KORKEA VEDEN TASO). Jos painat kohtaa **WATER+ (VESI+)** (KORKEA VEDEN TASO), vesi pumpataan pois rummusta tasolle, joka mahdollistaa luukun lukituksen avaamisen. Tämän jälkeen voit avata pesukoneen luukun ja lisätä rumpuun pyykkiä tai poistaa sitä sieltä.
 - Jos rummun vedenlämpötila ylittää tietyn tason, järjestelmä ilmoittaa tästä vilkkuvalla  **POWERCARE**,-toiminnon symbolilla. Odota tällaisessa tapauksessa, kunnes rummussa oleva vesi on jäähtynyt. Kun vesi jäähtyy sopivaan lämpötilaan,  **POWERCARE**,-toiminto lakkaa vilkkumasta ja luukun lukitus aukeaa. Tämän jälkeen voit avata pesukoneen luukun ja lisätä rumpuun pyykkiä tai poistaa sitä sieltä.
3. Sulje pesukoneen luukku!
4. Paina (3) **KÄYNNISTYS/TAUKO**-painiketta.

Pesuohjelma jatkuu.

 Jos lisää rumpuun huomattavan määrän pyykkiä pesun aikana, pyykki voi tulla vähemmän tehokkaammin pestyksi, koska pesukone on aikaisemmin tunnistanut alhaisemman pyykin painon ja ottanut täten vähemmän vettä. Pyykille voi myös aiheutua vahinkoa, jos veden määrä on riittämätön pyykin määrään nähden (kuivat pyykki hankautuvat toisiaan vasten) ja pesuaika voi pidentyä.

 Pesuaika jatkuu siitä, mihin pesuohjelma keskeytettiin.

VIRHEET

Virheen tai vian sattuessa ohjelma keskeytyy.

Vilkkuvat merkkivalot ja äänimerkki varoittavat tällaisesta tapauksesta (katso VIANETSINTÄTAULUKKO), ja vika ilmoitetaan näytössä (E:XX).

VIRRANSYÖTÖN VIKA

Sähkönsyötön häiriön sattuessa pesuohjelma keskeytyy. Kun sähkönsyöttö palautuu, näyttöyksikköön ilmestyy »PF« (Power Failure; sähkökatko). Jatka pesuohjelmaa painamalla (3)

KÄYNNISTYS/TAUKO-painiketta.

Viiveaikaa ei nollata.

Pesuaika jatkuu siitä, mihin pesuohjelma keskeytettiin.

LUUKUN AVAAMINEN MANUAALISESTI SÄHKÖKATKON SATTUESSA - OHJELMAN KESKEYTTÄMISEN YHTEYDESSÄ

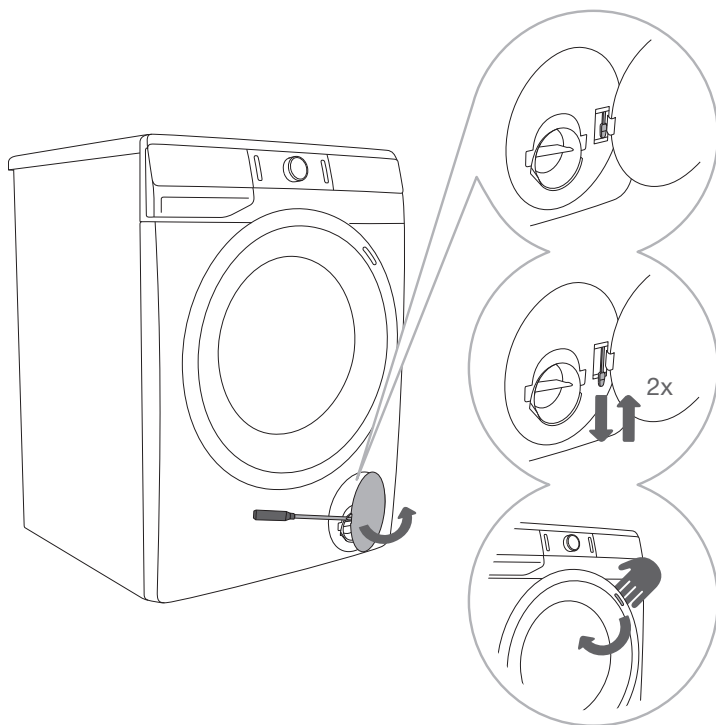

1 Jos ohjelma pysäytetään tai keskeytetään, avaa suodattimen kansi soveltuvalla työkalulla (litteä ruuvimeisseli tai vastaava).

2 Pesukoneen luukku voidaan avata ainoastaan vetämällä samanaikaisesti erityisestä vivusta (sijaitsee suodattimessa) ja luukun kahvasta.

3 Avaa pesukoneen luukku manuaalisesti vetämällä kahvaa itseäsi kohti.

LUUKUN AVAAMINEN (TAUKO/PERUUTA – OHJELMAN VAIHTO)

Pesukoneen luukku voidaan avata, jos pesukoneen vedenmäärä on riittävän vähäinen eikä veden lämpötila ole liian korkea. Käytä muussa tapauksessa manuaalista (fyysistä) keskeytystä (katso luku KESKEYTYKSET JA OHJELMAN VAIHTO/Manuaalinen (fyysinen) keskeyttäminen).

⚠ Jos koneessa on vielä vettä sähkökatkon jälkeen, varmista ettet avaa luukkuja ennen kuin olet tyhjentänyt pesukoneen manuaalisesti pumpun suodattimen kautta (katso luku »PUHDISTUS JA HUOLTO/Pumpun suodattimen puhdistaminen«).

HUOLTO JA PUHDISTUS

⚠ Ennen puhdistusta, irrota pyykinpesukone verkkovirrasta.

☹ Lapset eivät saa puhdistaa pesukonetta tai tehdä sille huoltotöitä ilman valvontaa!

ANNOSTELULOKERON PUHDISTUS

☹ Annostelulokero tulee puhdistaa vähintään kaksi kertaa kuussa.

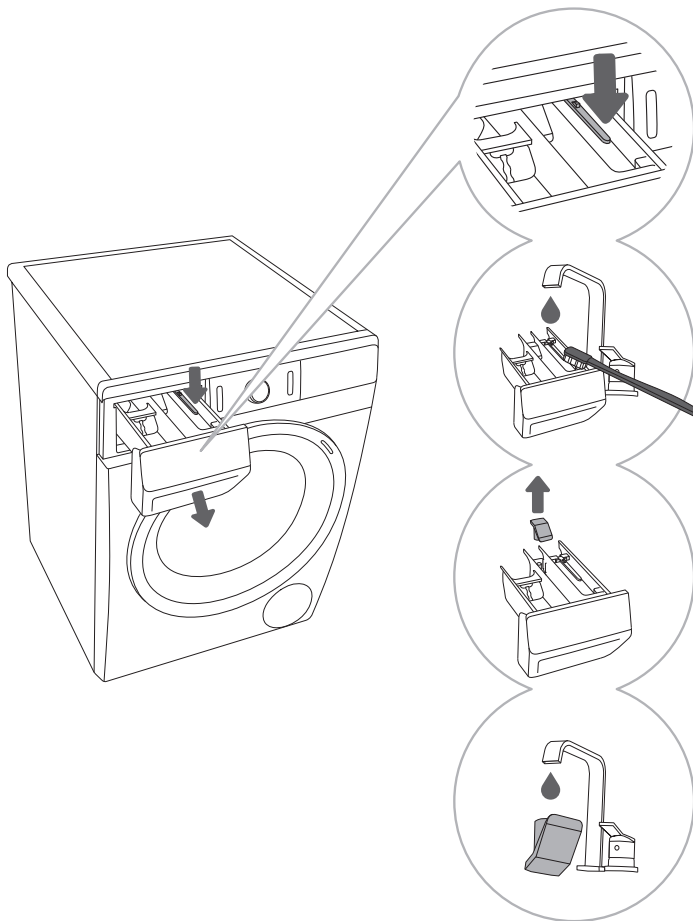

1 Paina pientä salpaa irrottaaksesi annostelulokeron kehyksestä.

2 Pese annostelulokero juoksevan veden alla harjaa käyttäen ja kuivaa se. Poista myös mahdolliset pesuainejäämät kehyksen pohjasta.

3 Irrota ja puhdista sulkutulppa tarvittaessa.

4 Puhdista sulkutulppa juoksevan veden alla ja aseta takaisin paikalleen.

☹ Älä pese annostelulokeroa astianpesukoneessa.

VEDENSYÖTTÖLETKUN, PESUAINEN ANNOSTELIJAN KOTELON JA LUUKUN KUMITIIVISTEEN PUHDISTUS

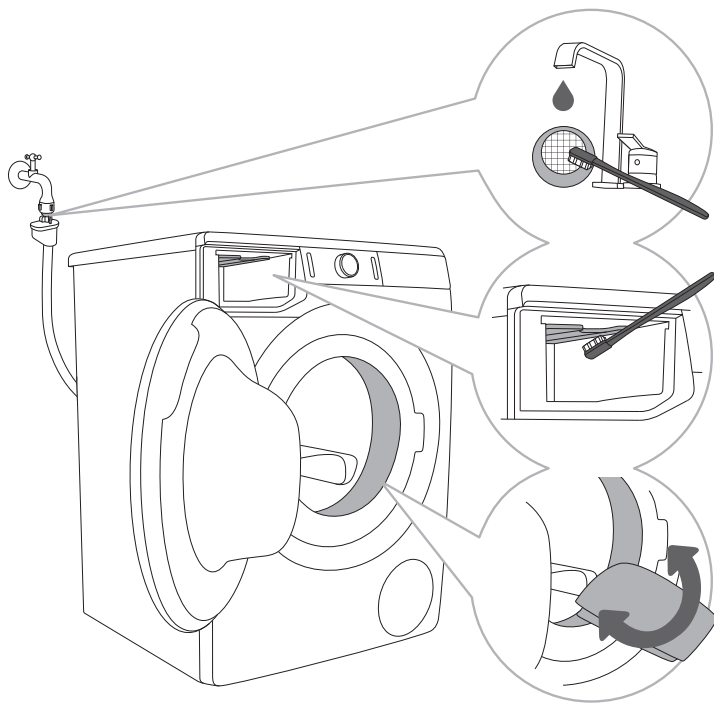

1 Puhdista verkkosuodatin useita kertoja juoksevan veden alla.

2 Puhdista harjalla pesukoneen koko huuhtelualue, erityisesti huuhtelukammion yläosassa olevat suuttimet.

3 Pyyhi luukun kumitiiviste jokaisen pesun jälkeen sen käyttöiän pidentämiseksi.

PUMPUN SUODATTIMEN PUHDISTUS

☼ Puhdistuksen aikana voi roiskua jonkin verran vettä. Suosittelemme tästä syystä laittamaan lattialle imukykyisen liinan.

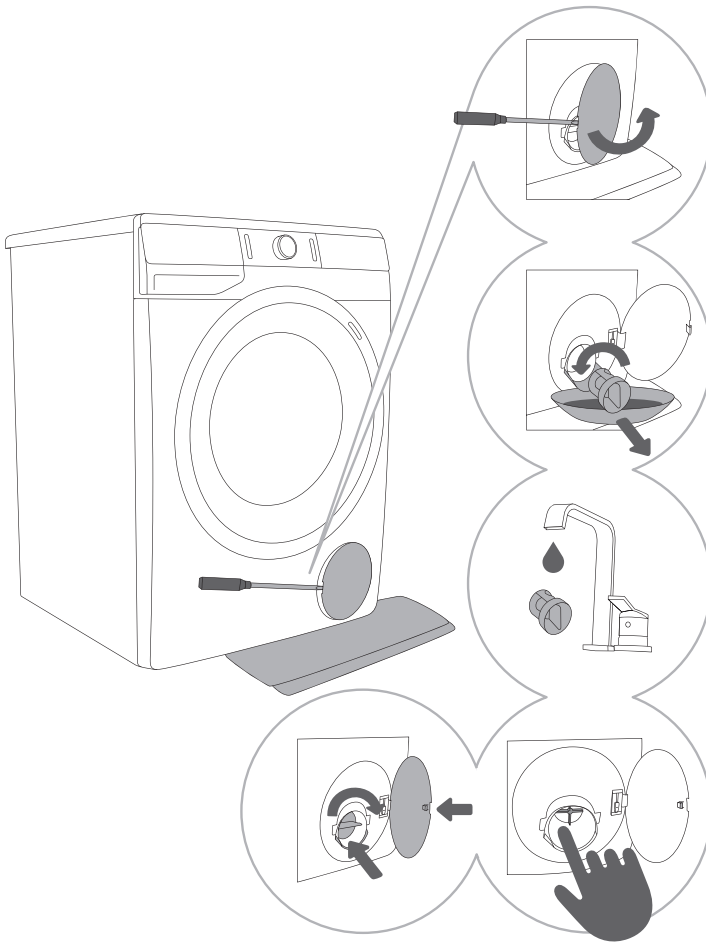

1 Avaa pumpun suodattimen kansi soveltuvalla työkalulla (litteä ruuvimeisseli tai vastaava).

2 Irrota veden poistosuppilo ennen pumpun suodattimen puhdistusta. Kiertä pumpun suodatinta hitaasti vastapäivään. Vedä ulos ja irrota pumpun suodatin, jotta vesi pääsee valumaan hitaasti ulos.

3 Puhdista pumpun suodatin huolellisesti juoksevassa vedessä.

4,5 Poista kaikki esineet ja epäpuhtaudet suodatinkotelosta ja pumpun siipipyörästä. Aseta pumpun suodatin takaisin paikalleen kuvassa näkyvällä tavalla ja kiinnitä se myötäpäivään kiirtämällä. Suodattimen tiivisteiden pinnan tulisi olla puhtas hyvän tiiviyden takaamiseksi.

⚠ Puhdista pumpun suodatin ja seinän sisäinen vedenerotin aina kun symboli (9) ilmestyy näyttöyksikköön.

☼ Pumpun suodatin on puhdistettava ajoittain, erityisesti hyvin nukkaisten, villaisen tai vanhan pyykin pesemisen jälkeen.

PESUKONEEN ULKOPUOLEN PUHDISTUS

⚠ Irrota pesukone aina verkkovirrasta ennen puhdistusta.

Puhdista pesukoneen ulkopuoli ja näyttö pehmeällä kostealla puuvillaliinalla ja vedellä.

⚠ Älä käytä liuottimia tai puhdistusaineita, jotka saattaisivat vahingoittaa pesukonetta (huomioi puhdistusaineen valmistajan suositukset ja varoitukset).

☹ Älä puhdista pesukonetta vesisuihkulla!

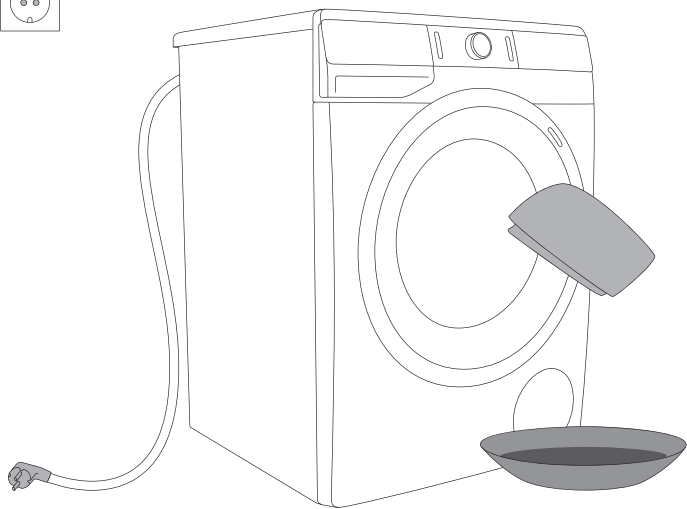

VIANETSINTÄ







MIKÄ NEUVOKSI ...?









Pesukone ohjaa automaattisesti erityisten toimintojen ohjausta pesujakson aikana. Jos järjestelmä tunnistaa epäsäännöllisyyksiä, tämä ilmaistaan näyttämällä (Ex) näytössä. Kone antaa virheilmoituksen, kunnes se sammutetaan. Ympäristöstä (esim. sähköverkosta) peräisin olevat häiriöt voivat johtaa monenlaisiin virheraportteihin (katso VIANETSINTÄTAULUKKO). Toimi silloin seuraavasti:









- Sammuta pesukone ja odota muutama sekunti.
- Kytke pesukone päälle ja toista pesuohjelma.
- Käyttäjä voi itse korjata suurimman osan käytön aikana ilmaantuvista virheistä (katso VIANETSINTÄTAULUKKO).
- Jos vika jatkuu, ota yhteyttä valtuutettuun huoltolaitokseen.
- Vain riittävästi koulutettu henkilö saa suorittaa korjaukset.
- Takuu ei kata pyykinpesukoneen vääranlaisesta liitännästä tai käytöstä johtuvaa korjausta tai takuuvaadetta. Tällaisissa tapauksissa käyttäjä vastaa itse korjauskuluista.



☞ Takuu ei kata ympäristöstä peräisin olevista häiriöistä (salamanisku, sähköverkon viat, luonnonkatastrofit jne.) johtuvia virheitä tai vikoja.

VIANETSINTÄ JA VIRHETAULUKKO

Ongelma/ Virhe	Näyttöyksikössä näkyvä ilmoitus ja ongelman kuvaus	Korjaus
E0	Virheelliset asetukset 	Käynnistä ohjelma uudelleen. Jos virhe ilmenee uudelleen, ota yhteyttä huoltoon.
E1	Lämpötila-anturin virhe 	Tuleva vesi liian kylmää. Toista pesuohjelma. Jos pesukone antaa tämän virheilmoituksen uudelleen, ota yhteyttä huoltoon.
E2	Luukun kukan virhe 	Varmista, että pesukoneen luukku on suljettu. Irrota virtajohto pistorasiasta; kytke tämän jälkeen virtajohto takaisin pistorasiaan ja kytke pesukone päälle. Jos virhe ilmenee uudelleen, ota yhteyttä huoltoon.
E3	Veden täyttövirhe 	Tarkista seuraavat: <ul style="list-style-type: none"> • onko vesihana auki, • onko veden tuloletkun suodatin puhdas, • onko veden tuloletkun muoto muuttunut (katkennut, tukkeutunut jne.). • onko vesijohtoverkon paine välillä 0,05 – 0,8 MPa (0,5–8 bar); paina tämän jälkeen painiketta (3) KÄYNNISTYS/TAUKO ohjelman jatkamiseksi. Jos virhe ilmenee uudelleen, ota yhteyttä huoltoon.
E6	Veden lämpenemisvirhe 	Käynnistä ohjelma uudelleen. Jos virhe ilmenee uudelleen, ota yhteyttä huoltoon.
E7	Veden tyhjentämismvirhe 	Tarkista seuraavat: <ul style="list-style-type: none"> • onko pumpun suodatin puhdas, • onko poistoletku tukossa, • onko viemäri tukossa, • onko tyhjennysletku sijoitettu maksimikorkeuden alapuolelle ja minimikorkeuden yläpuolelle (katso luku »ASENNUS JA LIITTÄMINEN/ Vedenpoistoletkun liittäminen ja varmistaminen«). paina sitten (3) KÄYNNISTYS/TAUKO -painiketta uudelleen. Jos virhe ilmenee uudelleen, ota yhteyttä huoltoon.
E9	Pesukoneen pohjalla on havaittu vettä (täydellinen Aqua Stop -järjestelmä) 	Kytke laite pois päältä ja takaisin päälle. Jos virhe ilmenee uudelleen, ota yhteyttä huoltoon.

Ongelma/ Virhe	Näyttöyksikössä näkyvä ilmoitus ja ongelman kuvaus	Korjaus
E10	Veden tason anturin virhe. 	Irrota virtajohto pistorasiasta; kytke tämän jälkeen virtajohto takaisin pistorasiaan ja kytke pesukone päälle. Jos virhe ilmenee uudelleen, ota yhteyttä huoltoon.
E11	Veden ylivuoto 	Jos rummussa on vettä tietyn tason yli ja näyttöyksikössä näkyy virheilmoitus, pesuohjelma keskeytetään ja vesi pumpataan pois pesukoneesta. Käynnistä ohjelma uudelleen. Jos virhe ilmenee uudelleen, ota yhteyttä huoltoon. Jos rummussa on vettä tietyn tason yli ja näyttöyksikössä näkyy virheilmoitus, mutta pesukone jatkaa veden lisäämistä, sulje vesihana ja ota yhteyttä huoltoon.
E12	Moottorin valvontavirhe 	Käynnistä ohjelma uudelleen. Jos virhe ilmenee uudelleen, ota yhteyttä huoltoon.
E22	Luukun lukitusvirhe 	Luukku on suljettu, mutta sitä ei voi lukita. Pyykinpesukoneen kytkeminen pois päältä kytke se uudelleen päälle ja käynnistä pesuohjelma uudelleen. Jos virhe ilmenee uudelleen, ota yhteyttä huoltoon.
E23	Luukun lukituksen avausvirhe 	Luukku on suljettu, mutta sen lukitusta ei voi avata. Sammuta pesukone ja kytke sen jälkeen takaisin päälle. Jos virhe ilmenee uudelleen, ota yhteyttä huoltoon. Avataksesi luukun katso luku »OHJELMAN KESKEYTTÄMINEN JA MUUTTAMINEN/Luukun avaaminen manuaalisesti«.
E26	Höyrygeneraattorin lämpötila-anturin virhe 	Toista pesuohjelma. Jos laite näyttää tämän virheilmoituksen uudelleen, ota yhteys huoltoon.
E27	Höyrygeneraattorin virhe (höyrykuumennin ei toimi) 	Toista pesuohjelma. Jos laite näyttää tämän virheilmoituksen uudelleen, ota yhteys huoltoon.
E28	Virhe veden haihtumisen aikana höyrygeneraattorista 	Toista pesuohjelma. Jos laite näyttää tämän virheilmoituksen uudelleen, ota yhteys huoltoon.

Ongelma/ Virhe	Näyttöyksikössä näkyvä ilmoitus ja ongelman kuvaus	Korjaus
E36	Pesukoneen elektroniikan kommunikaatiovirhe 	Irrota virtajohto pistorasiasta; kytke tämän jälkeen virtajohto takaisin pistorasiaan ja kytke pesukone päälle. Jos virhe ilmenee uudelleen, ota yhteyttä huoltoon.
E37	Pesukoneen elektroniikan kommunikaatiovirhe 	Irrota virtajohto pistorasiasta; kytke tämän jälkeen virtajohto takaisin pistorasiaan ja kytke pesukone päälle. Jos virhe ilmenee uudelleen, ota yhteyttä huoltoon.
	Vedenpoistojärjestelmän hälytys Symboli  tulee näkyviin.	Hälytys alhaisesta vedenvirtauksesta pumppausvaiheessa. Tarkista seuraavat: <ul style="list-style-type: none"> • onko pumpun suodatin puhdas, • onko poistoletku tukossa, • onko viemäri tukossa, • onko tyhjennysletku sijoitettu maksimikorkeuden alapuolelle ja minimikorkeuden yläpuolelle; (katso luku »ASENNUS JA LIITTÄMINEN/ Vedenpoistoletkun liitäntä ja varmistaminen«);
	Epätasaisesti jakautunut pyykki Kun pesuohjelma on päättynyt, linkoussymboli  jää palamaan näyttöön.	Jaa pyykki manuaalisesti rumpuun ja käynnistä linkousohjelma. Katso tarkempi kuvaus kohdasta VIANETSINTÄTAULUKKO.
cln	Järjestelmän suositus suorittaa puhdistus (Steril tub (Puhdistus) (Itsepuhdistusohjelma))  Kun pesuohjelma on päättynyt, merkit »cln« ja »End« vaihtelevat näyttöyksikössä.	Suosittellemme puhdistuksen suorittamista (Steril tub (Puhdistus) (Itsepuhdistusohjelma)).
»PF«	Sähkönsyötön häiriö -varoitusta (»PF«/Power Failure; sähkökatko) 	Pesu on keskeytynyt sähkönsyötön häiriön johdosta. Käynnistä pesu uudelleen painamalla (3) KÄYNNISTYS/TAUKO -painiketta.
	Näyttöyksikkö ja painikkeet eivät reagoi	Pysäytä ohjelma manuaalisesti (käsin) painamalla (1) PÄÄLLE/POIS/RESET -painiketta ja pitämällä sitä painettuna yli 3 sekunnin ajan. Irrota virtajohto pistorasiasta; kytke tämän jälkeen virtajohto takaisin pistorasiaan ja kytke pesukone päälle. Jos virhe ilmenee uudelleen, ota yhteyttä huoltoon.

Ongelma/ Virhe	Näyttöyksikössä näkyvä ilmoitus ja ongelman kuvaus	Korjaus
	<p>Pesukone on valmiustilassa, valmiina jatkamaan pesuohjelmaa.</p> <p>Jäljellä oleva aika ohjelman päättymiseen syttyy ja sammuu vuorotellen näytöllä .</p>	<p>Jatka pesuohjelmaa painamalla painiketta (3) KÄYNNISTYS/TAUKO tai pysäytä ohjelma manuaalisesti (käsin) ja paina (1) PÄÄLLE/POIS/RESET-painiketta ja pidä painettuna yli 3 sekunnin ajan.</p>
	<p>Luukun lukituksen avaamisen valmistelu</p> <p>Merkivalot vilkkuvat näytöllä.</p> 	<p>Odota, kunnes prosessi on valmis. Jos prosessin jälkeen ei havaita virhettä, uusi ohjelma voidaan käynnistää.</p> <p>Vesi on tyhjennettävä. Odota, että luukun lukitus on avattu.</p>
	Melu ja värinä	<p>Varmista, että laite on suoristettu säädettävien jalkojen avulla ja että lukkomutterit on kiristetty tiukkaan.</p>

Epätasaisesti jakautuneet pyykkit tai pyykkikasautumat pesukoneen rummussa voivat aiheuttaa ongelmia, kuten värinää ja melua. Pesukone tunnistaa tällaiset ongelmat ja aktivoi UKS*-järjestelmän (*vakaudensäätojärjestelmä).

Vähäiset pyykkimäärät (esim. yksi pyyhe, yksi paita, yksi aamutakki) tai tietynlaiset mittasuhteet omaavat vaatteet, eivät voi jakautua tasaisesti pesukoneen rumpuun (tohvelit, suuret tekstiilit jne.). Tästä on seurauksena, että järjestelmä yrittää useamman kerran jakaa pyykkit uudelleen rumpuun, mikä puolestaan johtaa pesuohjelman keston pidentymiseen. Huonoimmassa mahdollisessa tapauksessa ohjelma saattaa päättyä ilman linkousta.

UKS* (*vakaudensäätojärjestelmä) mahdollistaa tasaisen käynnin ja pesukoneen pidemmän käyttöiän.

Jos ongelma ei ratkea edellä mainittujen ohjeiden avulla, soita valtuutetulle huoltoteknikolle. Takuu ei kata pyykinpesukoneen vääränlaisesta liitännästä tai käytöstä johtuvaa korjausta tai takuuvaadetta. Tällaisessa tapauksessa käyttäjä vastaa itse korjauskustannuksista.

HUOLTO

Ennen kuin otat yhteyttä huoltoon

Kun otat yhteyttä huoltoon, sinun on ilmoitettava pesukoneesi tyyppi (1), koodi/tunnus (2), mallinumero (3) ja sarjanumero (4).

Tyyppi, koodi/tunnus, malli ja sarjanumero on ilmoitettu arvokilvessä (tyyppikilpi), joka sijaitsee pesukoneen luokkuaukon etuosassa.

⚠ Jos koneeseen tulee vika, käytä ainoastaan valtuutettujen valmistajien hyväksytyjä varaosia.

⚠ Takuu ei kata pyykinpesukoneen vääränlaisesta liitännästä tai käytöstä johtuvaa korjausta tai takuuvaadetta. Tällaisissa tapauksissa käyttäjä vastaa itse korjauskuluista.

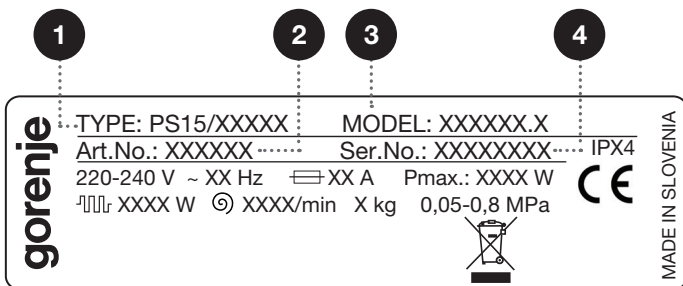
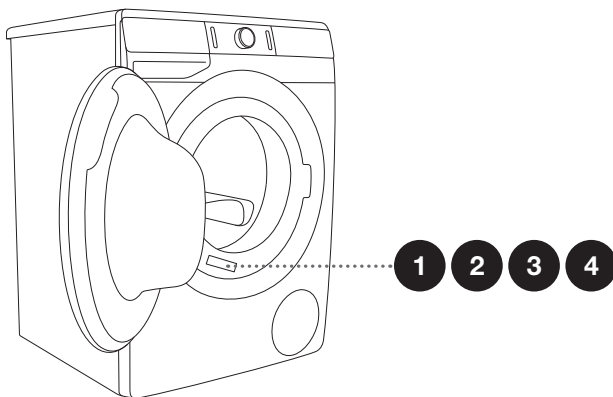

Huoltoon käytettävät lisävarusteet ja -tarvikkeet voidaan katsoa verkkosivuiltamme osoitteesta: www.gorenje.com

PESUSUOSITUKSET JA PYYKINPESUKONEESI TALOUDELLINEN KÄYTTÖ

Pese uudet värilliset vaatteet erillään ensimmäisellä kerralla.

Pese voimakkaasti likaantunut pyykki pienemmissä määrissä, suuremmalla pesujauhemäärällä tai esipesujaksolla.

Levitä erityistä tahrannoistoaainetta pinttyneeseen likaan ennen pesua. Suosittelemme tutustumaan TAHROJEN POISTOVINNKEIHIMME.

Kun pyykki on kevyesti likaantunut, suosittelemme ohjelmaa, jossa ei ole esipesua, lyhyempien ohjelmien (esim. **TIMECARE**) käyttöä sekä alhaisempaa pesulämpötilaa.

Jos peset pyykkiä usein alhaisissa lämpötiloissa ja nestemäisillä pesuaineilla, voi syntyä bakteereja, mikä voi aiheuttaa hajua pesukoneeseen. Hajun välttämiseksi suosittelemme suorittamaan silloin tällöin puhdistusohjelman Steril tub (Puhdistus) (Itsepuhdistusohjelma)  (katso OHJELMATAULUKKO).

Suosittelme, että vältät erittäin pienten pyykkimäärien pesemistä, sillä tämä johtaa liialliseen energiankulutukseen ja pesukoneen heikompaan suorituskykyyn.

Avaa taiteltu pyykki ennen sen rumpuun laittamista.
Käytä vain konepesuun tarkoitettuja pesuaineita.

Jos pesuaine vaahotoa liikaa pesukoneessa tai vaahtoa vuotaa pesuaineen annostelulokerosta, pesty pyykki on huuhdeltava perusteellisesti runsaalla vedellä. Valitse jokin pesuohjelma mutta älä käytä mitään pesuainetta.

Lisää jauhemaista tai nestemäistä pesuainetta valmistajan ohjeiden mukaan ottaen huomioon pesulämpötila, pesuohjelma, pyykin likaisuus ja veden kovuus.

Jos veden kovuus ylittää arvon 14°dH, on käytettävä vedenpehmentintä. Takuu ei kata laitteen vedenpehmentysaineiden epäasianmukaisesta käytöstä aiheutuneita vahinkoja. Tarkasta veden kovuuteen liittyvät tiedot paikalliselta vesilaitokseltasi tai viranomaiselta.

Klooripohjaisten valkaisuaineiden käyttäminen ei ole suositeltavaa, koska ne saattavat vaurioittaa lämpövastusta.

Älä lisää kovettuneita pesujauhepaakkuja pesuaineen annostelijaan, sillä tämä voi tukkia pyykinpesukoneen putket.

Käyttäessäsi paksuja nestemäisiä pyykinhoitoaineita suosittelemme ohentamaan niitä vedellä annostelulokeron poistoaukon tukkeutumisen estämiseksi.

Nestemäiset pesuaineet on tarkoitettu pesuohjelmia varten, joihin ei kuulu esipesua.

Suuremmilla linkousnopeuksilla pyykkiin jää vähemmän kosteutta. Näin kuivausrummussa kuivaaminen on taloudellisempaa ja nopeampaa.

Veden kovuus	Kovuustasot			
	°dH (°N)	m mol/l	°fH(°F)	p.p.m.
1 - pehmeä	< 8,4	< 1,5	< 15	< 150
2 - normaali	8,4 - 14	1,5 - 2,5	15 - 25	150 - 250
3 - kova	> 14	> 2,5	> 25	> 250

☼ Tarkasta veden kovuuteen liittyvät tiedot paikalliselta vesilaitokseltasi tai viranomaiselta.

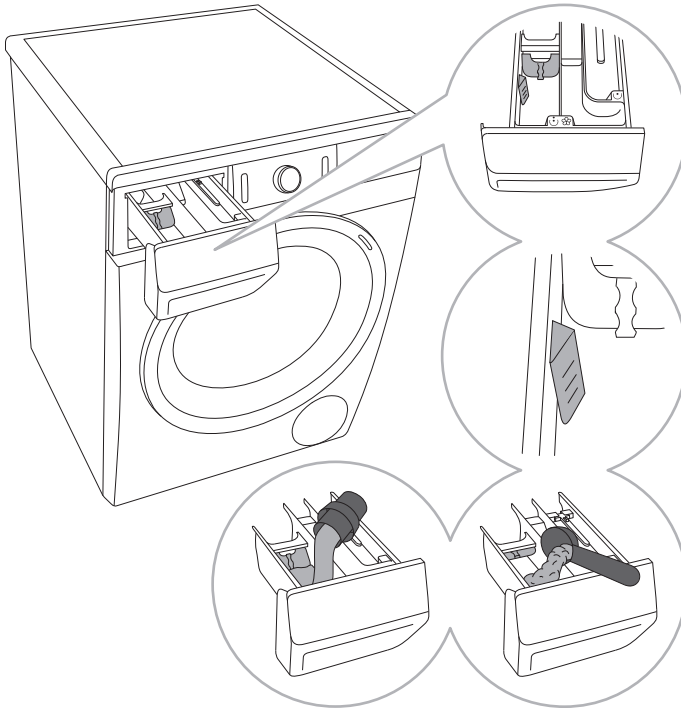

1 Pesukoneen mukana toimitetaan erotin/jakajakieleke, joka mahdollistaa nestemäisen pesuaineen käyttämisen pääpesu lokerossa ☺ (vasen lokero).

2 Jauhemaisten ja nestemäisen pesuaineen tason ilmais.

3 Kun käytät jauhemaista pesuainetta, erottimen/jakajakielekkeen tulee olla nostettuna.

4 Kun käytät nestemäistä pesuainetta, erottimen/jakajakielekkeen tulee olla laskettuna.

Pesuaineen annostelulokeroiden symbolit

☺	esipesu
☺	pääpesu
☼	pehmennys

☼ Suosittelemme lisäämään jauhemaisen pesuaineen välittömästi ennen pesua. Jos lisäät pesuaineen aikaisemmin, varmista että annostelulokero on täysin kuiva ennen pesujauheen lisäämistä, muussa tapauksessa pesujauhe voi paakkuuntua ennen pesun käynnistämistä.

☼ Kaada huuhteluaine annostelulokeroon, joka on merkitty symbolilla ☼. Noudata huuhteluaineen pakkauksen suosituksia.

☼ Älä täytä huuhteluainelokeroa sen maksimimerkinnän yli (suurimman sallitun määrän ilmaisin). Muussa tapauksessa huuhteluaine lisätään pyykin sekaan liian aikaisin, mistä on seurauksena huonommat pesutulokset.

TAHRANPOISTOVINKKEJÄ

Ennen kuin käytät erikoistarkoitukseen suunniteltuja tahranpoistoaineita, yritä käyttää vähemmän pientyneisiin tahroiin luonnollisia menetelmiä, jotka eivät vahingoita ympäristöä.

Vaaditaan kuitenkin nopeaa toimintaa! Kostuta tahra imukykyisellä sienellä tai talouspaperilla; huuhtelee sen jälkeen kylmällä (haalealla) vedellä – mutta älä koskaan kuumalla vedellä!

Tahrat	Tahranpoisto
Kura	Kun tahra on tuore, raaputa se pois vaatteesta ennen pesukoneessa pesemistä. Jos tahra on pinttynyt, liota sitä entsyymipohjaisella tahranpoistoaineella ennen pesua. Jos tahra ei ole pinttynyt, pese pyykki nestemäisellä pesuaineella tai pesujauheella ja vedellä ennen pesua.
Antiperspirantti	Lisää pyykkiin nestemäistä pesuainetta ennen pesukoneessa pesemistä. Levitä tahranpoistoainetta mahdollisiin pinttyneisiin tahroiin. Vaihtoehtoisesti voit käyttää happipohjaista valkaisuainetta pesuun.
Tee	Liota tai huuhtelee pyykkiä kylmässä vedessä ja lisää tarvittaessa tahranpoistoainetta.
Suklaa	Liota tai huuhtelee pyykkiä haaleassa pesuainevedessä. Lisää lopuksi sitruunamehua ja huuhtelee.
Muste	Levitä tahranpoistoainetta tahroiin ennen pesukoneessa pesemistä. Voit käyttää myös denaturoitua alkoholia. Käännä vaate nurinpäin ja laita talouspaperi tahran alle. Käytä alkoholia tahran takapuolelle. Huuhtelee vaate huolellisesti prosessin päätteeksi.
Tussit	Liota hieman tärkkelystä veteen ja levitä sitä tahralle. Kun aine on kuivunut, raaputa se pois harjalla, pese vaate tämän jälkeen pesukoneessa.
Vauvanruoka (virtsa, kura, ruokatahrat)	Liota tahroja vähintään puoli tuntia haaleassa vedessä ennen pesukoneessa pesemistä. Lisää veteen entsyymipohjaista tahranpoistoainetta sen helpommaksi poistamiseksi.
Ruoho	Liota pyykkiä entsyymipohjaisessa tahranpoistoaineessa ennen pesukoneessa pesemistä. Ruohotahrat voidaan poistaa myös liottamalla tahroja (noin 1 tunti) laimennetussa sitruunamehussa tai tislatussa etikassa.
Munat	Liota vaatetta entsyymipohjaisessa tahranpoistoaineessa. Liota sitä kylmässä vedessä vähintään 30 minuuttia tai muutaman tunnin, jos tahrat ovat pinttyneitä. Pese se tämän jälkeen pesukoneessa.
Kahvi	Liota vaatetta suolavedessä. Jos tahra ei ole tuore, liota sitä glyseriinin, ammoniakkin ja alkoholin seoksessa.
Kengänkiillote	Levitä tahraan ruokaöljyä ja huuhtelee pois.
Veri	Tuore tahra – huuhtelee vaate kylmällä vedellä ja pese pesukoneessa. Kuivunut tahra – liota vaatetta entsyymipohjaisessa tahranpoistoaineessa. Pese se tämän jälkeen pesukoneessa. Jos tahra ei vaalene, yritä poistaa se vaatteellesi sopivalla valkaisuaineella.

Tahrat	Tahrannoisto
Liima, purukumi	Laita vaate pussiin ja pussi pakastimeen, kunnes tahra on kovettunut. Poista se tämän jälkeen tylpällä veitsellä. Liota tahraa tämän jälkeen esipesuun käytettävässä tahrannoisuaineessa ja huuhtelee huolellisesti. Pese sitten pyykki tavalliseen tapaan.
Meikki	Käytä ensin tahrannoisuainetta ja pese sitten pesukoneessa.
Voi	Levitä tahrannoisuainetta tahraan ennen pesukoneessa pesemistä. Huuhtelee tämän jälkeen kuumalla vedellä (niin kuumalla kuin tekstiilityyppi sallii).
Maito	Liota vaatetta entsyymipohjaisessa tahrannoisuaineessa. Liota sitä vähintään 30 minuuttia tai muutaman tunnin, jos tahrat ovat pinttyneitä. Pese se tämän jälkeen pesukoneessa.
Hedelmämehu	Levitä tahrannoisuainetta suolan ja veden sekoitusta. Anna vaikuttaa jonkun aikaa, huuhtelee sitten. Voit levittää tahraa ruokasoodaa, tislattua etikkaa tai sitruunamehua ennen pesukoneessa pesemistä. Käytä glyseriiniä vanhoihin tahroihin. Huuhtelee 20 minuutin kuluttua kylmällä vedellä, ja pese pyykki tämän jälkeen pesukoneessa.
Viini	Liota pyykkiä kylmässä vedessä vähintään 30 minuuttia. Käytä myös tahrannoisuainetta. Pese se tämän jälkeen pesukoneessa.
Steariini	Laita vaate pakastimeen niin pitkäksi aikaa, että steariini on kovettunut. Raaputa se sitten pois. Irrota jäljelle jäävä steariini laittamalla talouspaperi tahraa päälle ja lämmittämällä sitä tämän jälkeen silitysraudalla, kunnes steariini on imeytynyt paperiin.
Hiki	Hiero tahraa huolellisesti nestemäistä pesuainetta ennen pesukoneessa pesemistä.
Purukumi	Laita vaate pakastimeen niin pitkäksi aikaa, että purukumi on kovettunut. Raaputa se sitten pois. Pese se tämän jälkeen pesukoneessa.

HÄVITTÄMINEN

Pakkausmateriaali on valmistettu ympäristöystävällisistä materiaaleista, jotka voidaan kierrättää, heittää pois tai hävittää ilman ympäristöriskiä. Pakkausmateriaalit on merkitty asiaan kuuluvasti tätä tarkoitusta varten.













Tuotteessa tai sen pakkauksessa oleva **symboli** ilmaisee, että tuotetta ei saa käsitellä tavallisena kotitalousjätteenä. Toimita tuote valtuutettuun sähkö- ja elektroniikkalaitteiden keräyskeskukseen.

Kun **hävität** pesukoneen sen käyttöiän päätyttyä, irrota sen kaikki virtajohdot ja tuhoa luukun salpa sekä kytkin estääksesi luukun lukkiutumisen tai salpautumisen (lapsiturvallisuus).

Tuotteen oikea **hävittäminen** auttaa ehkäisemään haitallisia vaikutuksia ympäristöön ja ihmisten terveyteen, mitä voisi tapahtua virheellisessä tuotteen hävittämisessä. Saadaksesi yksityiskohtaista tietoa tuotteen hävittämisestä ja käsittelystä ota yhteyttä asianmukaisiin jätehuollosta vastuussa oleviin kunnallisiin viranomaisiin, jätehuoltopalveluun tai liikkeeseen, josta ostit tuotteen.

OHJELMIEN KESTO JA LINKOUSNOPEUSTAULUKKO









Ohjelmat	Lämp. [°C]	NORMALCARE (NORMAALIPESU) (perus-/oletusasetus)	LINKOUS (LINKOUSNOPEUS)
		Pesuaika [minuuttia]	[kierr./min]
 Cotton black (Puuvilla musta)	40	62	** 1000
	30	59	
 Cotton color (Puuvilla värillinen)	60	182	* 1200
	40	192	
	30	106	
	20	97	
	--	94	
 Cotton white  (Puuvilla valkoinen)	90	200	* 1200
	60	174	
	40	184	
 Mix (Tekokuidut)  (Sekapyykki/Tekokuidut)	60	129	** 1000
	40	117	
	30	114	
	20	63	
	--	59	
 Wool/Handwash (Villa/Käsinpesu)	40	50	** 800
	30	49	
	--	37	
 Speed 20' (Pikapesu 20')	30	20	** 1000
 IonWash 59' (Pesu ioneita käyttäen 59')	40	59	** 1200
 Steril tub (Puhdistus) (Itsepuhdistusohjelma)	--	112	-
 Rinse/Softening (Huuhtelu/Pehmennys) (Osittainen ohjelma)	--	32	* 1200

* Linkousnopeutta voidaan muuttaa, ja säädetty uusi nopeus voi olla enintään maksimilinkousnopeus

** Mallista riippuen

□ Vakio-ohjelma

-- Kylmäpesu

Ohjelmat		Lämp. [°C]	NORMALCARE (NORMAALIPESU) (perus-/oletusasetus)	LINKOUS (LINKOUSNOPEUS)
			Pesuaika [minuuttia]	[kierr./min]
	Spin/Drain (Linkous) (Linkousnopeus/ Tyhjennys) (Osittainen ohjelma)	--	17	* 1200
	Eco 40-60	-	175	* 1200
	Steam refresh (Raikastaminen höyryllä)	-	25	-
	Allergy steam  (Antiallerginen ohjelma höyryllä)	90	143	* 800
		60	118	
		40	98	
	Auto wash (Automaatti)	30	93	* 1200
	Stain Organic (Veritahrat)	90	164	* 1200
		60	128	
		40	110	
		30	105	
	Stain Fruits (Hedelmätahrat)	90	174	* 1200
		60	138	
		40	120	
		30	115	
	Stain Coffee (Kahvitahrat)	90	147	* 1200
		60	116	
		40	103	
		30	98	

* Linkousnopeutta voidaan muuttaa, ja säädetty uusi nopeus voi olla enintään maksimilinkousnopeus

** Mallista riippuen

□ Vakio-ohjelma

-- Kylmäpesu

 Alhainen veden lämpötila, alhainen verkkojännite ja erilainen pesukuormitus voivat vaikuttaa pesuaikaan; näytettyä jäljellä olevaa aikaa säädetään sen mukaisesti pesuprosessin aikana.

 Pyykin tyypin ja määrän, linkousnopeuden sekä ympäristön lämpötilan ja kosteuden poikkeamista ja virransyötön heilahteluista johtuen käyttäjän mittaamat ohjelman kestoa ja sähkökulutusta koskevat arvot voivat poiketa taulukossa esitetyistä arvoista.

ALHAINEN VALMIUSTILA

Jos et käynnistä mitään ohjelmaa tai valitse mitään asetuksia kytkettyäsi pesukoneen päälle (1) **PÄÄLLE**/POIS/RESET-painike), näyttöyksikkö kytkeytyy pois päältä 5 minuutin kuluttua ja kytkeytyy valmiustilaan energian säästämiseksi.

Näyttö aktivoituu uudelleen, jos pyörität ohjelman valitsinuppia (2) tai painat (1) **PÄÄLLE**/POIS/RESET-painiketta. Joissakin malleissa myös pesukoneen rummun valo syttyy palamaan. Jos et tee mitään 5 minuuttiin ohjelman päättymisestä, näyttö ja rummun valo kytkeytyvät pois päältä virran säästämiseksi.

P_o = painotettu teho pois päältä -tilassa [W]	< 0,5
P_l = painotettu teho valmiustilassa [W]	< 0,5
T_l = valmiustilan kesto [min]	5,00

TUOTETIEDOT EU-säädöksen nro 2019/2014 mukaan

(mallista riippuen)

Tavarantoimittajan nimi tai tavaramerkki:					
Tavarantoimittajan osoite (*):					
Mallitunniste:					
Yleiset tuoteparametrit:					
Parametri	Arvo		Parametri	Arvo	
Nimelliskapasiteetti ^(a) (kg)	x,x		Mitat (cm)	Korkeus	x
				Leveys	x
				Syvyys	x
EEI _w ^(a)	x,x		Energiatehokkuusluokka ^(a)	[A/B/C/D/E/F/G] ^(c)	
Pesutehokkuusindeksi ^(a)	x,xx		Huuhtelutehokkuus (g/kg) ^(a)	x,x	
Energiankulutus kilowattitunteina (kWh) ohjelmaa kohden eco 40–60 -ohjelman perusteella. Todellinen energiankulutus riippuu laitteen käytöstä.	x,xxx		Vedenkulutus litroina ohjelmaa kohden eco 40–60 -ohjelman perusteella. Todellinen vedenkulutus riippuu laitteen käytöstä ja veden kovuudesta.	x	
Enimmäislämpötila käsitellyn tekstiilin sisällä ^(a) (°C)	Nimelliskapasiteetti	x	Jäännöskosteus ^(a) (%)	Nimelliskapasiteetti	x
	Puolikas	x		Puolikas	x
	Neljännes	x		Neljännes	x
Linkousnopeus ^(a) (kierr./min)	Nimelliskapasiteetti	x	Linkoustehokkuusluokka ^(a)	[A/B/C/D/E/F/G] ^(c)	
	Puolikas	x			
	Neljännes	x			
Ohjelman kesto ^(a) (t:min)	Nimelliskapasiteetti	x:xx	Tyyppi	[kalustepeitteinen/vapaasti seisova]	
	Puolikas	x:xx			
	Neljännes	x:xx			
Äänitaso linkousvaiheessa ^(a) (dB(A) re 1 pW)	x		Äänitasoluokka ^(a) (linkousvaihe)	[A/B/C/D] ^(c)	
Pois päältä -tila (W)	x,xx		Valmiustila (W)	x,xx	
Ajastus (W) (jos on)	x,xx		Verkkovalmiustila (W) (jos on)	x,xx	
Tavarantoimittajan tarjoaman takuun vähimmäiskesto (*):					
Tämä tuote vapauttaa hopeaioneja pesuohjelman aikana			[KYLLÄ/EI]		

Lisätiedot:

Linkki tavarantoimittajan verkkosivuille, joilla löytyy komission asetuksen (EU) 2019/2023 ^(a) ^(b) liitteessä II olevan 9 kohdan mukaiset tiedot:

- ^(a) eco 40–60 -ohjelman osalta.
- ^(b) Näihin tehtyjä muutoksia ei katsota merkityksellisiksi asetuksen (EU) 2017/1369 4 artiklan 4 kohdan soveltamisen kannalta.
- ^(c) Jos tuotetietokanta luo tämän solun lopullisen sisällön automaattisesti, tavarantoimittajan on jätettävä nämä tiedot täyttämättä.

PS15 L2 SUPERIOR-P



680383

fi (02-23)