

NO

**DETALJERT
BRUKSANVISNING
FOR BRUK AV
VASKEMASKINEN**

gorenje

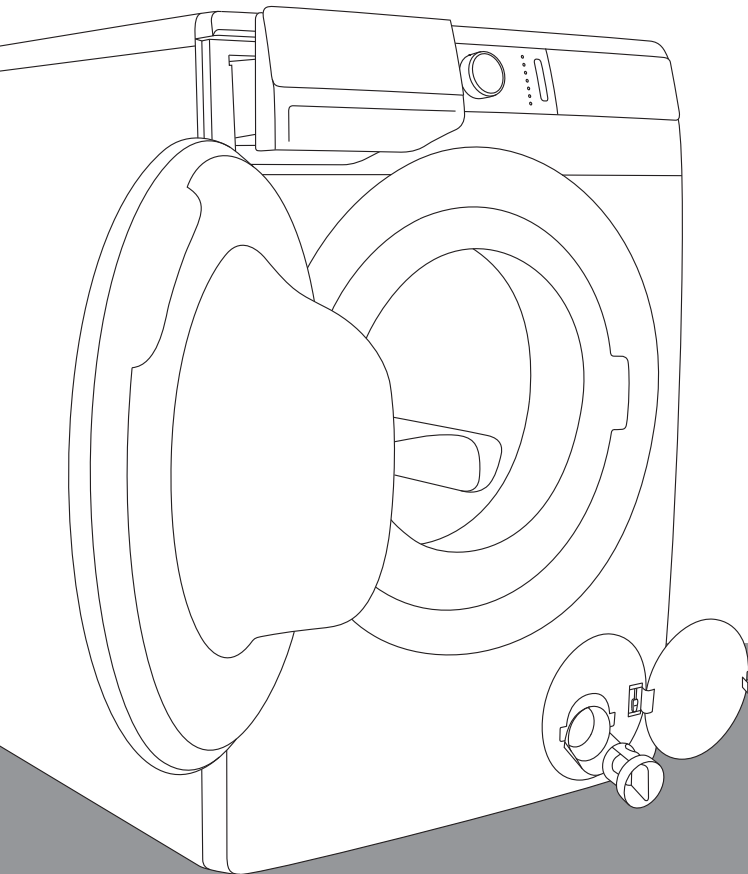

Livet er komplisert i dag. La oss gjøre klesvasken enkel! Din nye **WaveActive** vaskemaskin bruker innovativ teknologi og siste nytt når det gjelder stell av klær for å forenkle hverdagens nødvendige gjøremål. **WaveActive**-teknologien sørger for skånsom behandling av alle plagg, med minst mulig krølling. Samtidig er vaskemaskinen miljøvennlig, takket være den høyeffektive bruken av strøm, vann og vaskemiddel.

Vaskemaskinen er kun beregnet til husholdningsbruk. Ikke bruk den til tøy, der vaskeanvisningen angir at tøyet ikke kan vaskes i vaskemaskin.

Følgende symboler brukes i hele bruksanvisningen, og de har denne betydningen:



Informasjon, råd, tips eller anbefaling



Advarsel – generell fare



Advarsel – fare for elektrisk støt



Advarsel – fare på grunn av varm overflate



Advarsel – brannfare



Det er viktig at du leser denne bruksanvisningen nøye.

INNHOOLD

4 SIKKERHETSREGLER	INNLEDNING
10 BESKRIVELSE AV VASKEMASKINEN 11 Tekniske spesifikasjoner 12 Kontrollenhet	
14 INSTALLASJON OG TILKOBLING 14 Fjerne transportbeskyttelsene 15 Flytting og transport etter installasjon 16 Riktig plassering 16 Justere bena på vaskemaskinen 17 Vaskemaskinens plassering 19 Vanntilkobling 21 Aqua - stop 21 Total Aqua - stop 22 Koble til og sikre avløpsslangen 24 Tilslutning av maskinen til strømmettet 25 Vaske med ionisert luft 25 Vaskeprogrammer med damp	FØR FØRSTE GANGS BRUK
26 FØR MASKINEN BRUKES FOR FØRSTE GANG	
27 VASKEPROSESSEN, TRINN FOR TRINN (1-7) 27 Trinn 1: Følg vaskeanvisningene på tøyet 28 Trinn 2: Forbered vaskingen 31 Trinn 3: Velge vaskeprogram 35 Trinn 4: Velge innstillinger 43 Trinn 5: Velge tilleggsfunksjoner 47 Trinn 6: Starte vaskeprogrammet 48 Trinn 7: Endre vaskeprogram eller avbryte manuelt (fysisk) 49 Trinn 8: Vaskeprogram slutt	TRINNENE I VASKEPROGRAMMET
50 AVBRYTE OG ENDRE PROGRAMMET	
54 VEDLIKEHOLD OG RENGJØRING 54 Rengjøring av vaskemiddelskuffen 55 Rengjøring av inntaksslangen, huset til vaskemiddelskuffen og dørpakningen av gummi 56 Rengjøre pumpefilteret 57 Rengjøre vaskemaskinen utvendig	RENGJØRING OG VEDLIKEHOLD
58 FEILSØKING 58 Hva skal jeg gjøre ...? 59 Feilsøking og feiltabell 63 Service	FEILSØKING
64 ANBEFALINGER FOR VASK OG ØKONOMISK BRUK AV VASKEMASKINEN 68 Tips om flekkfjerning 70 KASSERING 71 TABELL OVER PROGRAMTIDER OG SENTRIFUGERINGSKRAFT	DIVERSE

SIKKERHETSREGLER



Les bruksanvisningen nøye før du tar vaskemaskinen i bruk.

Ikke bruk vaskemaskinen før du har lest og forstått denne bruksanvisningen.

Denne bruksanvisningen for vaskemaskin leveres sammen med flere ulike modeller vaskemaskiner. Derfor kan den inneholde beskrivelser av innstillinger eller utstyr som ikke finnes på din vaskemaskin.

Manglende overholdelse av bruksanvisningen eller feilbruk av vaskemaskinen kan føre til skader på tøyet eller maskinen og dessuten skade brukeren. Oppbevar bruksanvisningen lett tilgjengelig i nærheten av vaskemaskinen.

Bruksanvisningen er tilgjengelig på vår hjemmeside www.gorenje.com.

Vaskemaskinen er kun beregnet til husholdningsbruk.

Dersom vaskemaskinen brukes til profesjonelle eller kommersielle formål eller formål som overskrider normal bruk i en husholdning, eller dersom brukeren av vaskemaskinen ikke er forbruker, er garantitiden lik den minste lovbestemte garantitiden i henhold til gjeldende lovgivning.

Følg anvisningene for riktig installasjon av Gorenje vaskemaskin og tilkobling til vann og strøm (se kapitlet »INSTALLASJON OG TILKOBLING«).

Tilkobling til vann og strøm skal utføres av kvalifiserte fagfolk.

All reparasjon og alt vedlikehold som angår sikkerhet eller ytelse, må utføres av fagfolk med relevant kompetanse.

Hvis **strømledningen er skadet**, skal den skiftes av en produsenten, en servicetekniker eller en annen autorisert fagperson for å unngå all fare.

Før vaskemaskinen kobles til strømmettet, må du vente i minst to timer til den har nådd romtemperatur.

Ved feil må det bare brukes godkjente reservedeler fra autoriserte produsenter.

Ved feil tilkobling eller bruk av vaskemaskinen eller service utført av uautoriserte personer, må brukeren selv dekke utgiftene ved eventuell skade, for slik skade dekkes ikke av garantien.

Vaskemaskinen må ikke kobles til strømmettet ved hjelp av en skjøteledning.

Vaskemaskinen må ikke kobles til strømmettet ved bruk av en ekstern bryterenhet, slik som en tids innstilling. Den må heller ikke kobles til et strømmett som med jevne mellomrom kobles inn og ut av strømleverandøren.

Vaskemaskinen må ikke kobles til et strømuttak som er beregnet på en elektrisk barbermaskin eller hårføner.

Ikke installer vaskemaskinen i rom der temperaturen kan synke under 5°C, for deler på vaskemaskinen kan bli skadet hvis vannet fryser.

Sett vaskemaskinen på et flatt og stabilt (betong-)underlag.

Hvis vaskemaskinen plasseres på et stabilt, men opphøyde underlag, må den i tillegg sikres mot velt.

Før vaskemaskinen tas i bruk, må du fjerne transportbeskyttelsene, for hvis du slår på en blokkert vaskemaskin, kan dette føre til alvorlig skade (se kapitlet »INSTALLASJON OG TILKOBLING/Fjerne transportbeskyttelser«). Garantien er ugyldig for slike skader.

For å koble vaskemaskinen til vannuttaket, må du bruke den medfølgende inntaksslangen og pakningene. Vanntrykket må være mellom 0,05 og 0,8 MPa (0,5 – 8 bar).

Bruk alltid en ny inntaksslange ved tilkobling av vaskemaskinen til vannuttaket; ikke bruk gamle inntaksslanger på nytt.

Enden av avløpsslangen må stikkes ned i en vannavløpsledning.

Før du starter vaskesyklusen, må du trykke på døren på det angitte stedet til den går i lås. Døren kan ikke åpnes når vaskemaskinen går.

Vi anbefaler at urenheter fjernes fra vaskemaskintrommelen før første vask med programmet Cotton 90°C (Bomull 90°C) (se PROGRAMTABELL).

Etter vaskesyklusen skrur du igjen vannkranen og trekker støpslet på vaskemaskinen ut av stikkkontakten.

Rengjør pumpefilteret når symbolet  vises på displayet.

Bruk bare vaskemaskinen til vasking av tøy, som beskrevet i bruksanvisningen. Maskinen er ikke beregnet på tørrens.

Bruk bare midler beregnet på tøypleie og vaskemaskin. Vi fraskriver oss ethvert ansvar for skader eller misfarging av pakninger og plastdeler på grunn av feil bruk av bleke- og fargemidler.

Ved avkalking må det bare brukes avkalkingsmidler med tilsatt korrosjonsbeskyttelse. (Bruk bare ikke-korrosive avkalkingsmidler.) Følg produsentens anvisninger. Avslutt avkalkingen med flere skyllesykluser, eller ved å kjøre Steril tub (Selvrensprogram) for å fjerne eventuelle syrerester (f.eks. eddik osv.).

 Ikke bruk vaskemidler som inneholder løsemidler, for dette kan frigjøre giftige gasser, skade vaskemaskinen og føre til brann og eksplosjon.

Ingen sølvioner frigjøres under vaskeprogrammet.

Vaskemaskinen er ikke beregnet for bruk av personer (inkludert barn) med svekkede fysiske eller mentale evner, eller personer med manglende erfaring og kunnskap. Disse personene må få opplæring i bruk av vaskemaskinen av en person som er ansvarlig for deres sikkerhet.

Garantien dekker ikke forbruksvarer, mindre fargeavvik, økt driftsstøy som skyldes maskinens alder og ikke påvirker maskinens funksjon, og heller ikke estetiske feil på komponenter som ikke påvirker maskinens funksjon eller sikkerhet.

BARNESIKRING

Før du lukker døra til vaskemaskinen og kjører programmet, må du sjekke at det ikke er annet enn klær i trommelen (f.eks. at et barn har klatret inn i trommelen og lukket døra fra innsiden).

Oppbevar vaskemiddel og tøymykner utenfor barns rekkevidde.

Aktivere Barnesikringen. Se kapitlet »VELGE INNSTILLINGER/Barnesikring«.

Ikke la barn under tre år komme i nærheten av maskinen, hvis ikke de er under konstant oppsyn.

Vaskemaskinen er produsert i samsvar med alle relevante sikkerhetsstandarder.

Denne vaskemaskinen kan brukes av barn fra åtte år og oppover og personer med redusert fysisk, sensorisk eller psykisk kapasitet, eller mangel på erfaring og kunnskap, men bare hvis de er under tilsyn under bruken av vaskemaskinen,

er instruert i bruken på en trygg måte og forstår faren ved bruken. La aldri barn leke med apparatet. Barn skal ikke rengjøre vaskemaskinen eller utføre vedlikeholdsarbeid på den uten tilsyn.

FARE PÅ GRUNN AV VARM OVERFLATE

Ved høyere vasketemperaturer vil glasset i døra bli varmt. Vær forsiktig så du ikke brenner deg. La aldri barn leke i nærheten av glassdøra.

OVERLØPSSIKRING (MED VASKEMASKINEN SLÅTT PÅ)

Hvis vannstanden i apparatet stiger over normalt nivå, vil overløpssikringen bli aktivert. Den vil stenge vanntilførselen og begynne å pumpe ut vannet. Programmet avbrytes og en feil meldes (se FEILSØKINGSTABELL).

TRANSPORT/TRANSPORT ETTER INSTALLASJON

Hvis du har tenkt å flytte vaskemaskinen etter at den er installert, må den blokkeres ved å sette inn minst en transportbeskyttelse (se kapitlet »INSTALLASJON OG TILKOBLING/Flytting og transport«). Før du setter inn transportbeskyttelsene, må du koble vaskemaskinen fra strømmettet!

BESKRIVELSE AV VASKEMASKINEN

FRONTEN

1. Kontrollenhet
2. Start/pause-knapp
3. Programvelger
4. På/av/reset-knapp
5. Vaskemiddelskuff
6. Dør
7. Merkeskilt
8. Pumpefilter

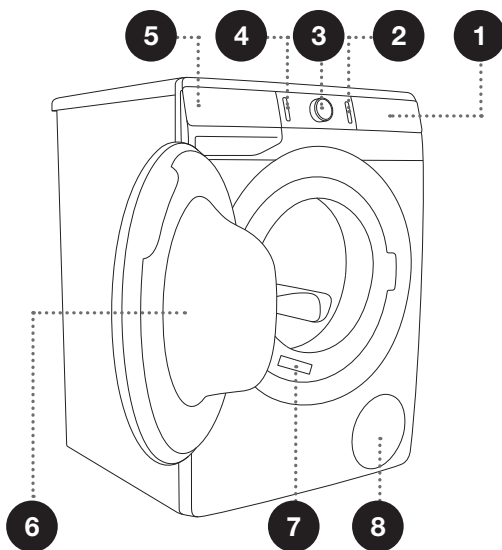

BAKSIDEN

1. Inntaksslange
2. Strømledning
3. Avløpsslange
4. Regulerbare ben

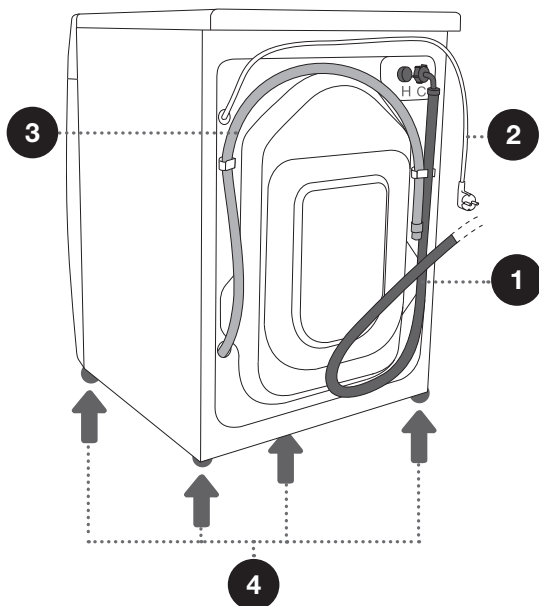

TEKNISKE SPESIFIKASJONER

(AVHENGIG AV MODELLEN)

Merkeskilt med grunnleggende informasjon om vaskemaskinen er montert på frontveggen på døråpningen (se kapitlet »BESKRIVELSE AV VASKEMASKINEN«).

Maks. tøymengde	Se merkeskiltet
Bredde	600 mm
Høyde	850 mm
Vaskemaskindybde (a)	610 mm
Dybde med lukket dør	640 mm
Dybde med åpen dør (b)	1125 mm
Vaskemaskinens vekt	x kg (avhengig av modellen)
Merkespenning	Se merkeskiltet
Nominell effekt	Se merkeskiltet
Tilslutning	Se merkeskiltet
Vantrykk	Se merkeskiltet
Strøm	Se merkeskiltet
Frekvens	Se merkeskiltet

Merkeskilt

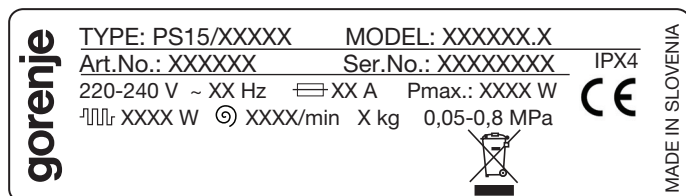

KONTROLLENHET

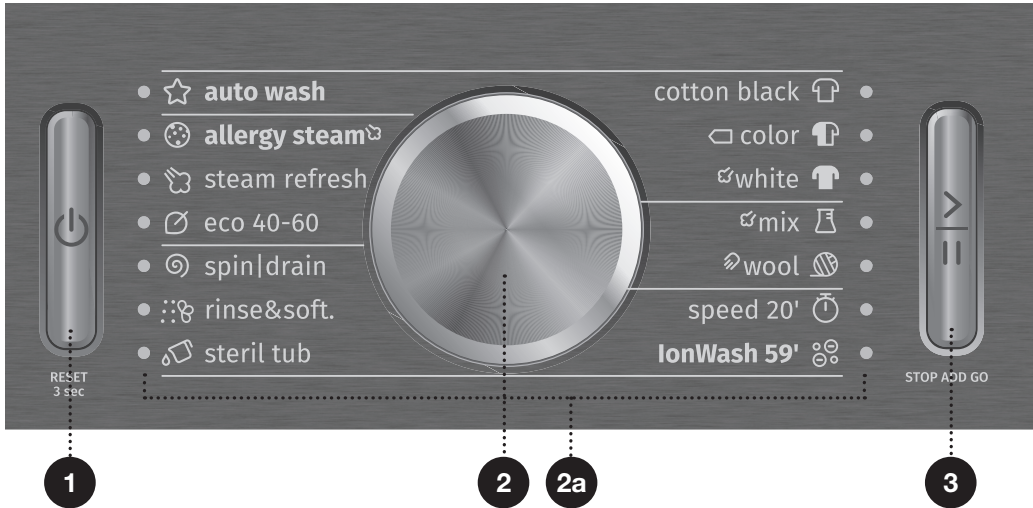

1 PÅ/AV/RESET-KNAPP
Bruk denne knappen til å slå vaskemaskinen på og av og tilbakestille vaskeprogrammet.

Knappen lyser når vaskemaskinen er slått på.

2 PROGRAMVELGER
2a Lampen ved siden av det valgte programmet lyser.

3 START/PAUSE-KNAPP
Knappen brukes til å starte eller stoppe et program.

Etter oppstart eller under pause vil lyset på knappen blinke. Når programmet er startet og kjører, lyser det konstant.

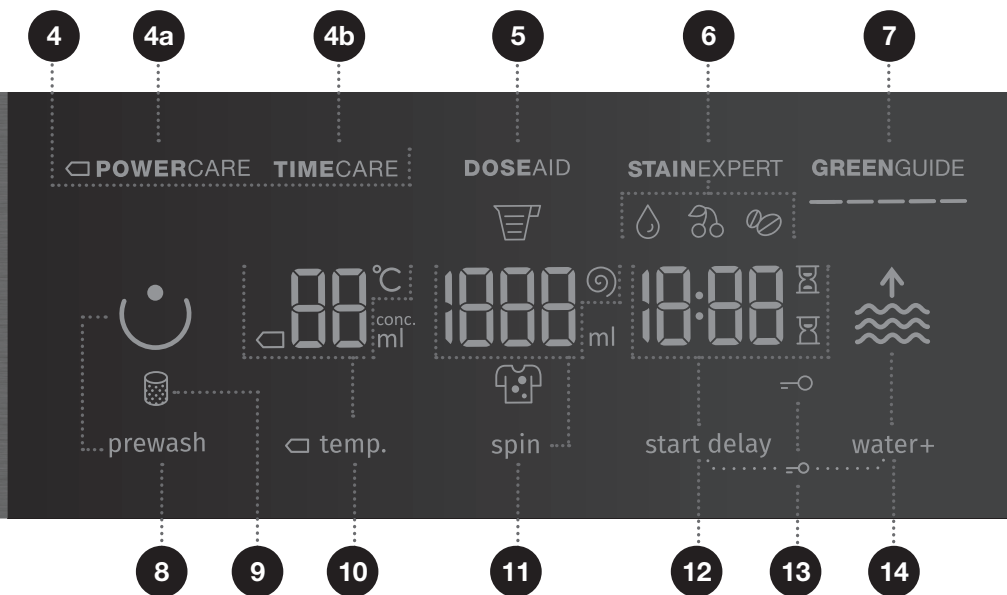

4 VASKEMODUS

4a POWERCARE
4b TIMECARE

5 DOSEAID

Informasjon om anbefalt mengde vaskepulver og flytende vaskemiddel ut fra valgte innstillinger, hvor skittent tøyet er, og tøymengden i trommelen.

6 STAINEXPERT (FLEKKTYPEN)

ORGANIC (BLOD)/ FRUITS (FRUKT)/ COFFEE (KAFFE)

Valgmuligheter for innstilling av flekktype

7 GREENGUIDE

Informasjon om vann- og strømforbruk, avhengig av de valgte vaskeinnstillingene.

8 PREWASH

(FORVASK)

9 RENGJØR PUMPEFILTER

symbol lyser

10 TEMP. (VASKETEMPERATUR)

Alternativer for temperaturinnstillinger

11 SPIN (SENTRIFUGERING)

(SENTRIFUGERINGS- HASTIGHET / TØMMING / PUMPESTOPP

Funksjon for innstilling av sentrifugeringshastighet.

12 START DELAY (UTSATT START)

Funksjon for å utsett vaskestarten a

13 BARNESIKRING

symbol lyser
Trykk på posisjonene 12+14 og hold i 3 sekunder.

14 WATER+ (VANN+)

(HØY VANNSTAND)
Funksjon for å stille inn høyere vannstand (2 nivåer)

INSTALLASJON OG TILKOBLING

☞ Fjern all emballasjen. Vær forsiktig når du fjerner emballasjen så du ikke skader maskinen med en skarp gjenstand.

FJERNE TRANSPORTBESKYTTELSENE

⚠ Før du tar apparatet i bruk, må transportbeskyttelsene fjernes. En blokkert vaskemaskin kan bli skadet når den slås på for første gang. Garantien er ugyldig for slike skader!

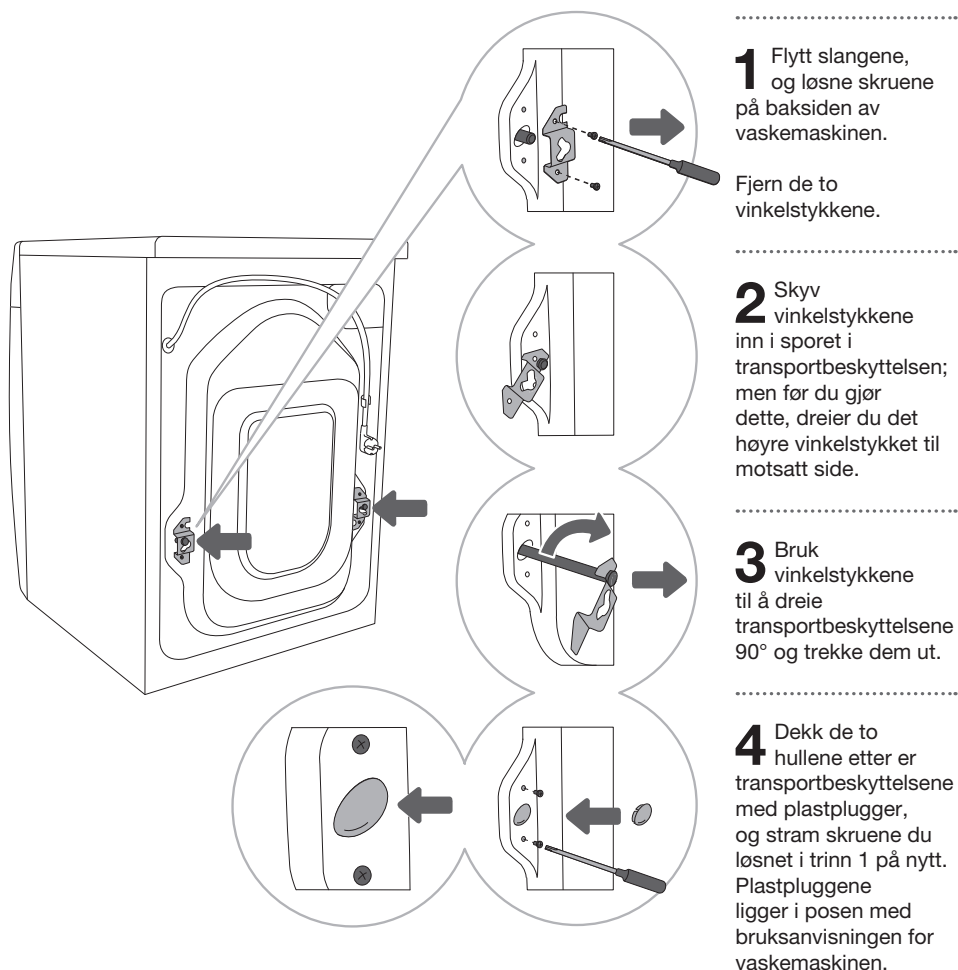

FLYTTING OG TRANSPORT ETTER INSTALLASJON

⚠ Hvis du vil flytte vaskemaskinen etter at den er installert, må vinkelstykkene og minst én av transportbeskyttelsene monteres på nytt for å hindre vibrasjonsskade på vaskemaskinen under transport (se kapitlet »INSTALLASJON OG TILKOBLING/Fjerne transportbeskyttelse«). Hvis du har mistet vinkelstykkene og transportbeskyttelsene, kan du bestille nye fra produsenten.

⚠ Etter transport må vaskemaskinen stå stille i minst to timer før den kobles til strømmettet slik at den kommer opp i romtemperatur. Apparatet må installeres og kobles til av en opplært servicetekniker.

⚠ Les bruksanvisningen nøye før du kobler til vaskemaskinen. Reparasjon eller garantikrav på grunn av feil tilkobling eller feil bruk av vaskemaskinen dekkes ikke av garantien.

RIKTIG PLASSERING

☞ Gulvet der maskinen skal stå, må ha betongbærelag. Det må være rent og tørt, ellers kan vaskemaskinen gli. Du må også rengjøre undersiden av de regulerbare bena.

☞ Vaskemaskinen må stå flatt og stabilt på et solid underlag.

JUSTERE BENA PÅ VASKEMASKINEN

Bruk et vaterpass og nøkkel nr. 32 (til bena) og 17 (til mutteren).

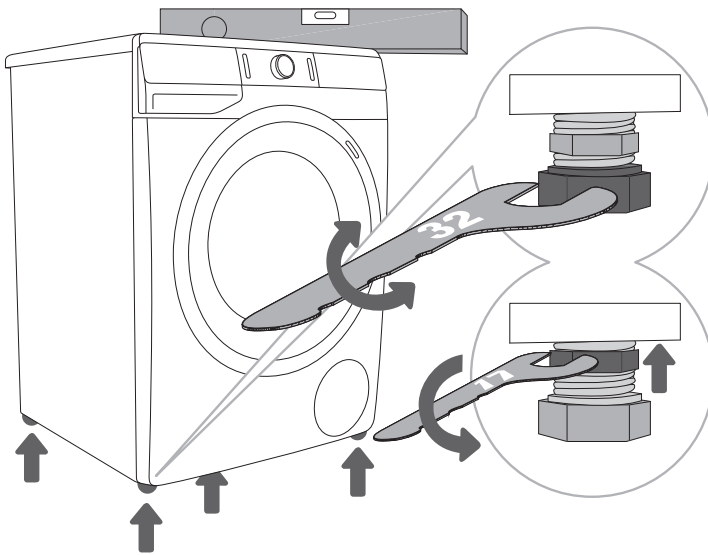

1 Vatre vaskemaskinen på langs og på tvers ved å dreie de justerbare bena.

2 Etter justering av høyden på bena må låsemutrene strammes godt med en nøkkel nr. 17, ved å dreie dem mot undersiden av vaskemaskinen ↑ (se figur).

☞ Feil justering av vaskemaskinen med de regulerbare bena kan forårsake vibrasjon, at maskinen glir over rommet og høy driftslyd. Feiljustering av vaskemaskinen dekkes ikke av garantien.

☞ Noen ganger forekommer det uvanlig eller høyere lyd under bruk; dette skyldes som oftest feil installasjon.

VASKEMASKINENS PLASSERING

Hvis du også har en Gorenje tørketrommel med tilsvarende (samme) mål, kan den plasseres oppå Gorenje vaskemaskin (i så fall må det brukes sugekopper) eller ved siden av den (figur 1 og 3). Hvis vaskemaskinen fra Gorenje er mindre (minimumsdybde 545 mm) enn tørketrommelen fra Gorenje, må det kjøpes holder for tørketrommelen (figur 2). Det er helt avgjørende å bruke sugekoppene! Tilleggsutstyr (tørketrommelstøtte (a) og sugeføtter (b)) fås kjøpt på serviceverksted. Underlaget der maskinen plasseres, må være rent og flatt. Gorenje-vaskemaskinen som du vil plassere Gorenje-tørketrommelen oppå, må tåle vekten av Gorenje-tørketrommelen (se kapitlet »BESKRIVELSE AV VASKEMASKINEN/Tekniske spesifikasjoner«).

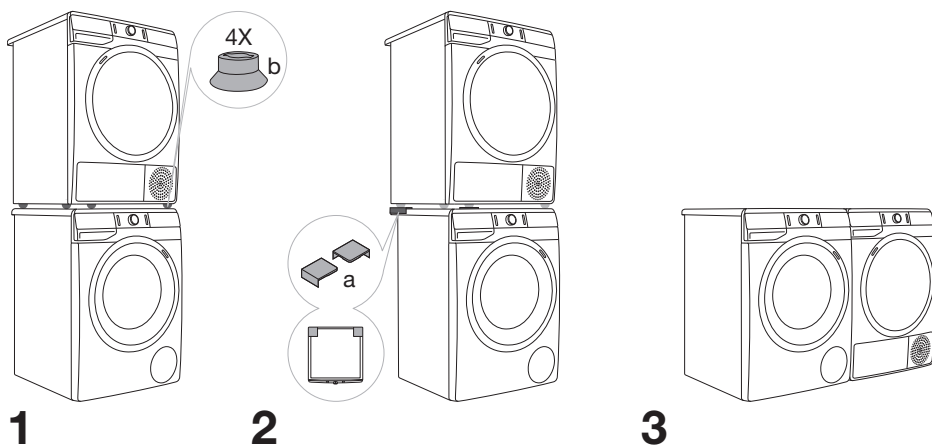

Minsteavstander rundt vaskemaskinen

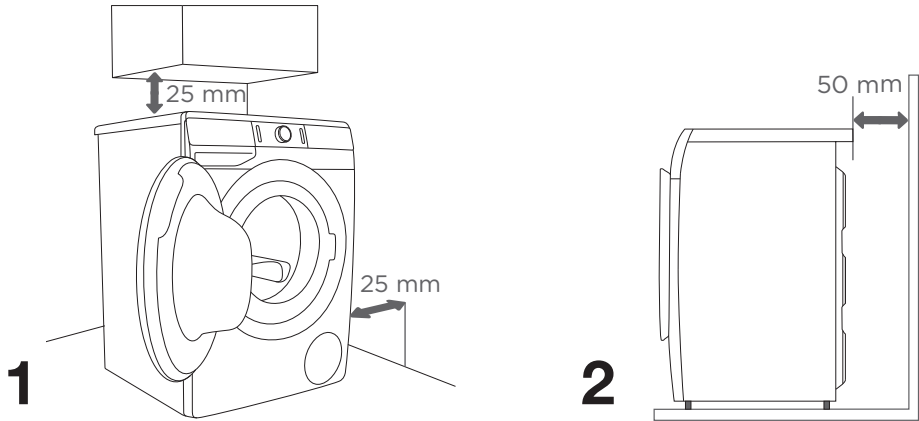

⚠ Vaskemaskinen bør ikke komme borti veggene eller tilstøtende møbler. For optimal drift av vaskemaskinen anbefaler vi at man overholder minsteavstanden til veggene, som vist på figuren. Dersom minsteavstandene ikke overholdes, kan ikke trygg og riktig drift av maskinen garanteres. I tillegg kan det være fare for overoppheting (figur 1 og 2).

⚠ Det frarådes å installere vaskemaskinen under en benkeplate.

Åpne døra til vaskemaskinen (fugleperspektiv)

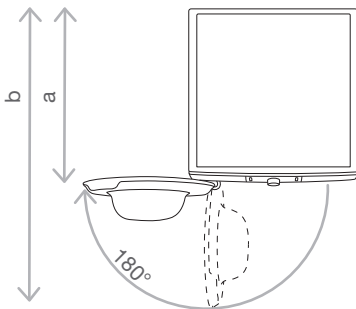

Se kapitlet »BESKRIVELSE AV VASKEMASKINEN/Tekniske spesifikasjoner«.

a = Vaskemaskinens dybde

b = Dybde med åpen dør

⚠ Før vaskemaskinen kobles til strømmettet, må du vente i minst to timer til den har nådd romtemperatur.

VANNTILKOBLING

Fest slangen til vannkranen ved å skru den fast på gjengene.

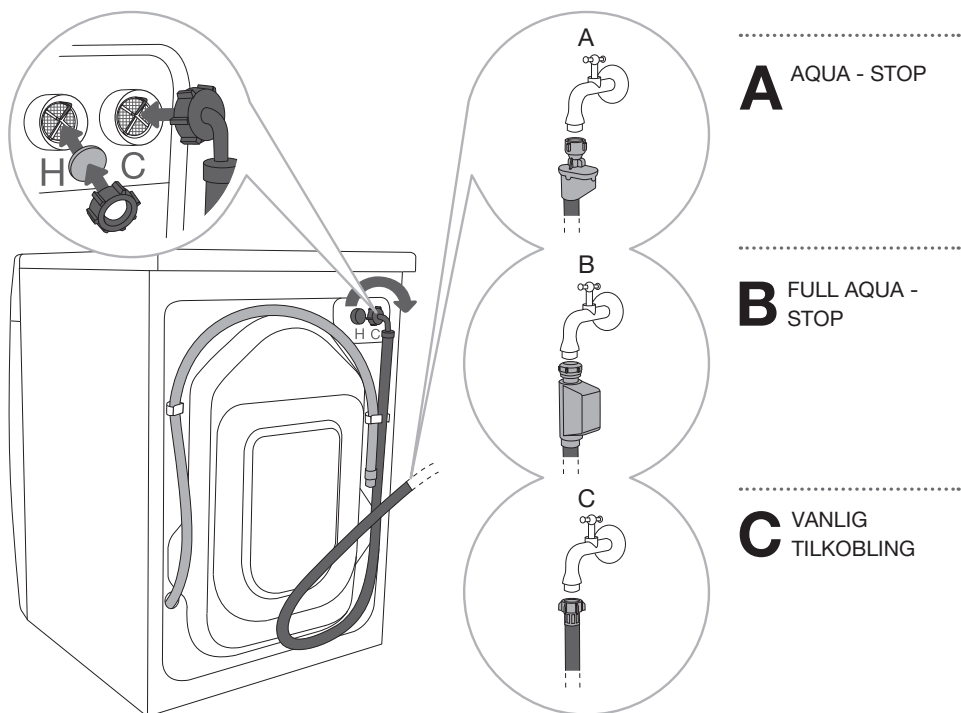

A AQUA - STOP

B FULL AQUA - STOP

C VANLIG TILKOBLING

☞ Hvis vaskemaskinen har tilkobling både for kaldt og varmt vann og du bare ønsker å koble den til kaldtvannsforsyningen, må du ikke montere varmtvannsslengen. Steng dessuten varmtvannskoblingen på baksiden av maskinen med dekslet som følger med.

☞ Hvis vaskemaskinen har inntaksslange både for kaldt og varmt vann med full AquaStop (alternativ B) og du bare ønsker å koble den til kaldtvannsforsyningen, må du forsegle varmtvannsslengen med en egnet 3/4"-plugg som ikke følger med maskinen. 3/4"-pluggen fås i rørleggerforretninger.

☞ Til vanlig vaskemaskindrift må trykket i vannforsyningen være mellom 0,05 og 0,8 MPa (0,5 - 8 bar). Minimum dynamisk vanntrykk kan du finne ut ved å måle vannstrømmen. På 15 sekunder skal det renne 3 liter vann når kranen er helt åpen.

⚠ Hvis din modell har inntak både for varmt og kaldt vann, kobler du den ene slangen til kaldtvannsforsyningen (blå vingemutter eller blått merke på slangen) og den andre til varmtvannsforsyningen (rød vingemutter eller rødt merke på slangen), som vist på baksiden av vaskemaskinen. Tilkoblingene er merket med bokstavene C og H (C-cold = kaldt, H-hot = varmt). Varmt vann (blanding av varmt og kaldt vann) tilsettes bare i programmer med 40 °C eller høyere.

⚠ Stram inntaksslangen for hånd, stramt nok til at slangen er helt tett (maks. 2 Nm). Når du har koblet til slangen, må pakningen kontrolleres med hensyn til lekkasje. Ikke bruk tang eller lignende verktøy når du kobler til slangen, for dette kan ødelegge gjengene på mutteren.

⚠ Bruk bare inntaksslangen som følger med maskinen. Ikke benytt brukte slanger eller andre typer slanger.

AQUA - STOP (BARE MED ENKELTE MODELLER)

Hvis et internt rør eller slange er skadet, aktiveres et avstengingssystem som stenger vanntilførselen til vaskemaskinen. I slike tilfeller blir kontrollglasset (a) rødt. Skift ut inntaksslangen.

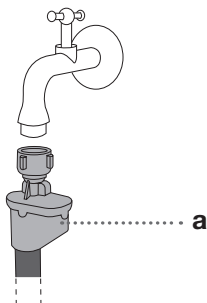

TOTAL AQUA - STOP (BARE MED ENKELTE MODELLER)

Hvis et innvendig rør eller slange er skadet, og hvis det er vann i bunnen av vaskemaskinen, aktiveres et utkoblingssystem som stenger vanntilførselen til vaskemaskinen. I dette tilfellet vil vaskeprosessen avbrytes, vanntilførselen stenges, og vaskemaskinen vil slå på utpumping og varsle en feil.

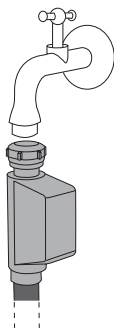

⚠ Ikke dypp inntaksslangen med Aqua - stop-system i vann, for den inneholder en elektrisk ventil.

⚠ Når du kobler til inntaksslangen, må du koble den til slik at det gir tilstrekkelig og uhindret vanntilførsel.

KOBLE TIL OG SIKRE AVLØPSSLANGEN

Led avløpsslangen ned i en utslagsvask eller et badekar, eller koble den direkte til et avløp (avløpsslange minimumsdiameter 4 cm). Den loddrette avstanden fra gulvet til enden av avløpsslangen må ikke være mer enn 100 cm og ikke mindre enn 60 cm. Slangen kan festes på tre forskjellige måter (A, B, C).

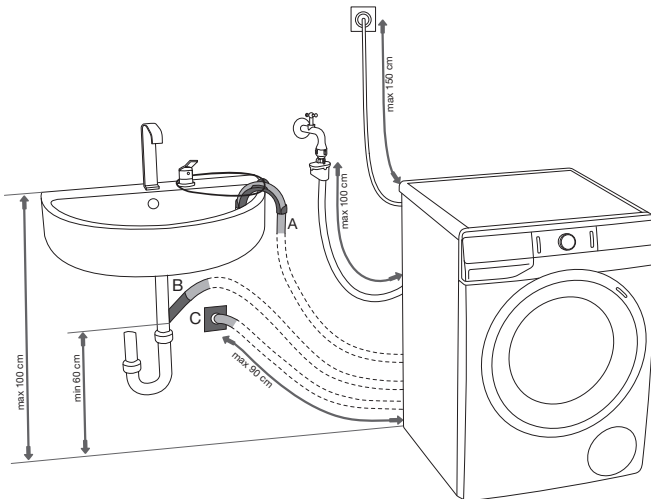

A Avløpsslangen kan legges ned i en utslagsvask eller et badekar. B Bruk en streng gjennom åpningen i alburøret for å feste slangen og unngå at den glir ned på gulvet

B Avløpsslangen kan også festes direkte til avløpet i utslagsvasken.

C Avløpsslangen kan også kobles til et veggavløp med en riktig installert vannlås som gir mulighet til rengjøring.

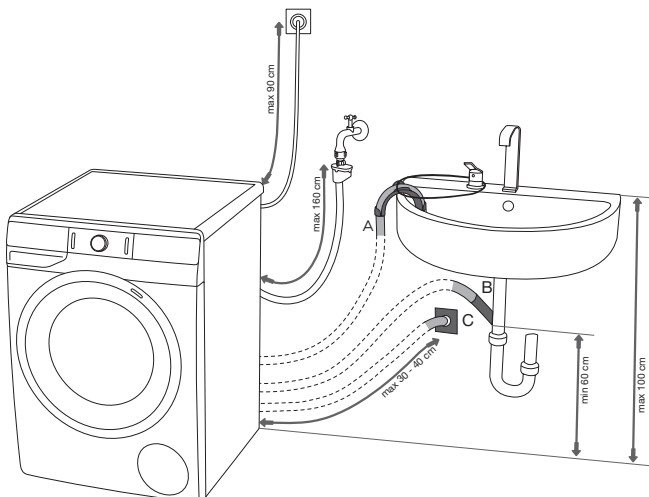

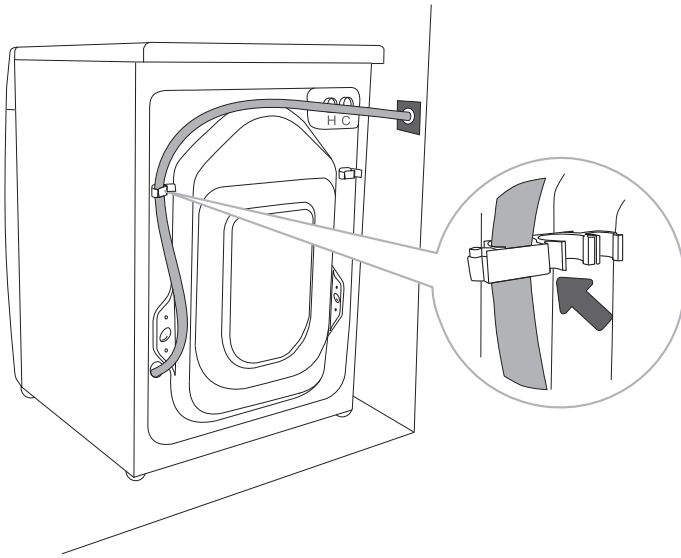

.....

D Avløpsslangen må festes og låses til klemmen på baksiden av vaskemaskinen, som vist på figuren.

⚠ Hvis avløpsslangen ikke er riktig festet, kan trygg og riktig drift av maskinen ikke garanteres.

TILSLUTNING AV MASKINEN TIL STRØMNETTET

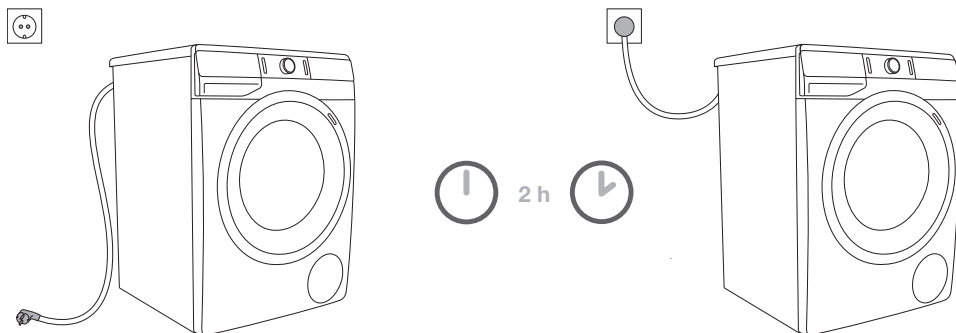

⚠ Før vaskemaskinen kobles til strømnettet, må du vente i minst to timer til den har nådd romtemperatur.

Koble vaskemaskinen til en jordet stikkontakt. Etter installering skal veggkontakten være fritt tilgjengelig. Veggkontakten skal være utstyrt med en jordingskontakt (i samsvar med gjeldende forskrifter).

Informasjon om vaskemaskinen står på merkeskiltet (se kapitlet »BESKRIVELSE AV VASKEMASKINEN/Tekniske data«).

⚠ Vi anbefaler overspenningsvern for å beskytte maskinen ved lynnedslag.

⚠ Vaskemaskinen må ikke kobles til strømnettet ved hjelp av en skjøteledning.

⚡ Vaskemaskinen må ikke kobles til et strømuttak som er beregnet på en elektrisk barbermaskin eller hårføner.

⚡ All reparasjon og alt vedlikehold som angår sikkerhet eller ytelse må utføres av fagfolk med relevant kompetanse.

⚡ Hvis strømledningen er skadet, skal den alltid skiftes ut av en person som er godkjent av produsenten.

VASKE MED IONISERT LUFT

Tilsetning av ionisert luft under vaskingen forbedrer vaskeeffekten på en miljøvennlig måte og er skånsom mot klærne dine.

Ionisert luft forbedrer effektiviteten til vaskepulveret eller det flytende vaskemiddelet. Dette gir bedre vaskeeffekt uten å forlenge vaskeprogrammet. Ionisert luft brukes i nesten alle vaskeprogrammene.

VASKEPROGRAMMER MED DAMP

Tilsetning av damp i det siste vasketrinnet løsner tøyet, gir en lett desinfisering og fjerner enkelte allergener. Når du har brukt et slikt program, blir tøyet mykt, smidig og friskt og krever mindre stryking.

Ved bruk av damp kan du også bruke mindre tøymykner eller sløyfe den helt.

FØR MASKINEN BRUKES FOR FØRSTE GANG

Kontroller at vaskemaskinen er koblet fra strømmettet. Deretter åpner du døra mot deg (figur 1 og 2).

Før første gangs bruk bør du vaske trommelen med en myk og fuktig klut og vann, eller bruke programmet Cotton 90°C (Bomull 90°C). Det må ikke være tøy i vaskemaskinen; trommelen må være tom (figur 3 og 4).

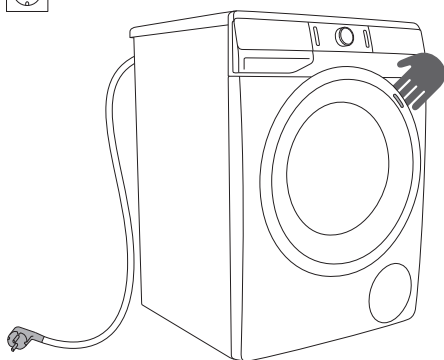

1

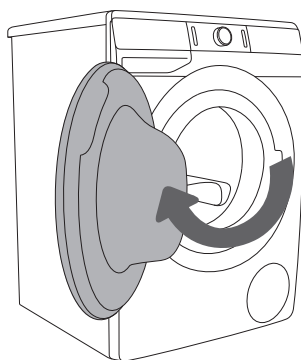

2

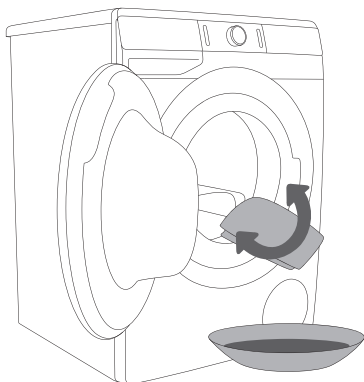

3

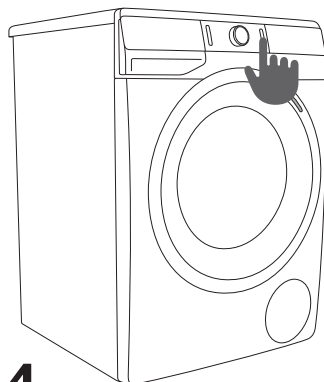



























4

⚠ Ikke bruk løsemidler eller rengjøringsmidler som kan skade vaskemaskinen (vennligst følg anbefalingene og advarslene fra produsentene av rengjøringsmiddelet).

VASKEPROSESSEN, TRINN FOR TRINN (1–7)

TRINN 1: FØLG VASKEANVISNINGENE PÅ TØYET

Normal vask Sensitivt tøy	Maks. vasketemperatur 95°C  	Maks. vasketemperatur 60°C  	Maks. vasketemperatur 40°C  	Maks. vasketemperatur 30°C  	Håndvask 	Tåler ikke vask 
Bleking	Bleking i kaldt vann 			Tåler ikke bleking 		
Tørrens	Tørrens med alle midler 	Petroleumløse-middel R11, R113 	Tørrens i parafin, ren sprit og i R 113 	Tåler ikke tørrens 		
Stryking	Stryk på maks. 200°C 	Stryk på maks. 150°C 	Stryk på maks. 110°C 	Tåler ikke stryking 		
Tørking	Tørkes flatt (legges på et flatt underlag) 	Dryptørkes  Henges til tork 	Høy temperatur  Lav temperatur 	Tåler ikke tørketrommel 		

TRINN 2: FORBERED VASKINGEN

1. Sorter tøyet etter tekstiltype, farge, tilsmussingsgrad og tillatt vasketemperatur (se PROGRAMTABELL).
2. Vask tøy som avgir mye lo og fibrer atskilt fra annen klesvask.
3. Knepp igjen knapper og lukk glidelåser, knytt sammen bånd og vring lommer; fjern eventuelle metallklips som kan skade vasketøyet og vaskemaskinen innvendig eller stoppe til avløpet.
4. Legg ekstra sensitive klær og småting i en vaskepose som er beregnet til formålet.
(Vaskeposer er tilgjengelige som ekstra tilbehør.)

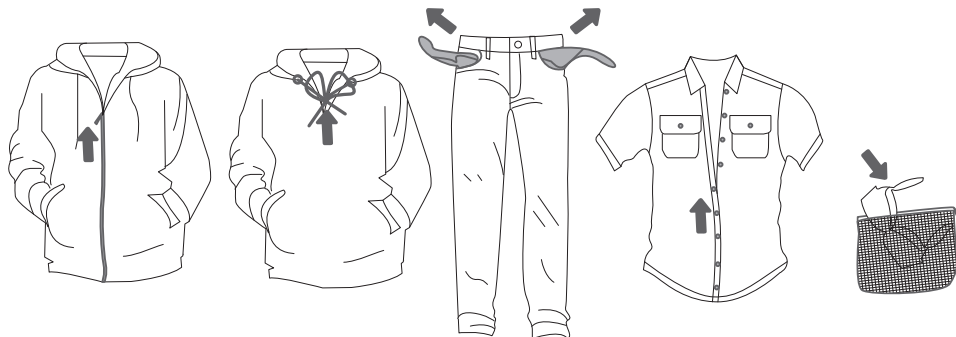

SLÅ PÅ VASKEMASKINEN

Koble vaskemaskinen til strømmettet med strømledningen, og koble vaskemaskinen til vanntilførselen.

Trykk på (1) **PÅ/AV/RESET**-knappen for å slå på vaskemaskinen (figur 1).

På enkelte modeller lyser også vaskemaskintrommelen i 5 minutter når vaskemaskinen slås på (figur 2).

Lyset i vaskemaskintrommelen kan også fortsette å lyse under drift av apparatet dersom du trykker på knappen **START/PAUSE** (3) og etter at vaskeprogrammet er ferdig.

(Lampen i vaskemaskintrommelen egner seg ikke til annen bruk.)

⚠️ Lampen i vaskemaskintrommelen må skiftes av en produsenten, en servicetekniker eller en annen autorisert fagperson.

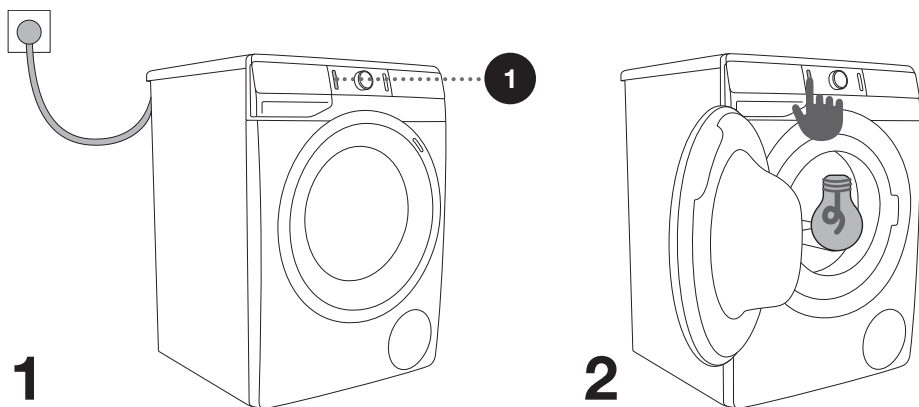

LEGG TØY I VASKEMASKINEN

Åpne døra til vaskemaskinen ved å trekke håndtaket mot deg (figur 1).

Legg tøyet inn i trommelen (når du har kontrollert at trommelen er tom) (figur 2).

Pass på at ingen plagg sitter fast mellom døra og gummipakningen. Lukk døra til vaskemaskinen (figur 3).

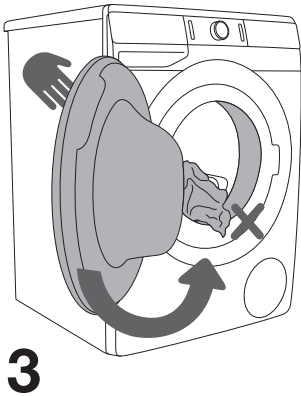
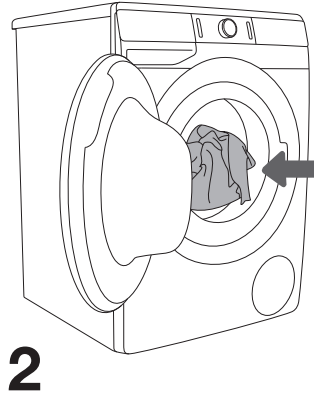
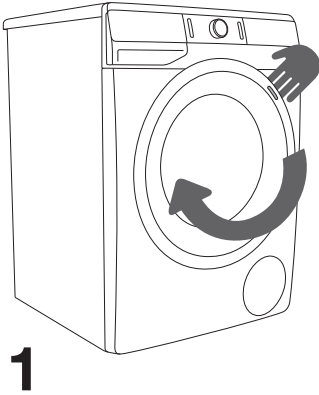

Ikke ha for mye i trommelen. Se PROGRAMTABELL, og overhold nominell belastning som angitt på Merkeskilt.

Hvis vaskemaskintrommelen er for full, vil ikke tøyet bli vasket like grundig.

TRINN 3: VELGE VASKEPROGRAM

Velg **program** ved å dreie programvelgeren (2) mot venstre eller høyre (avhengig av tøytype og hvor skittent tøyet er). Se PROGRAMTABELL.

Når du velger vaskeprogram, tennes lampen (2a) på displayet ved siden av det valgte vaskeprogrammet.

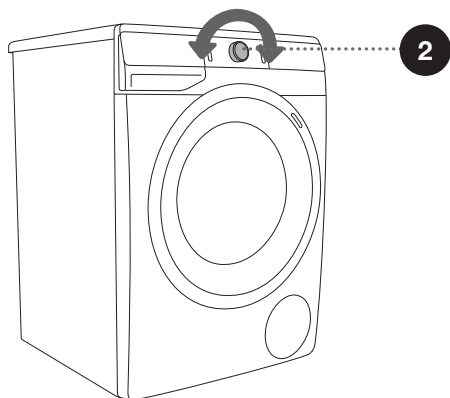
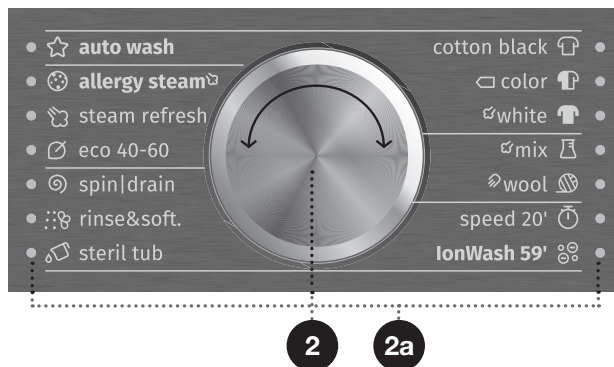

⚡ Under drift vil programvelgeren (2) ikke dreie automatisk.









⚡ Vaskeprogrammene er omfattende programmer som inkluderer alle vasketrinnene, også tøymykning og sentrifugering (dette gjelder ikke for Delprogrammer).

⚡ Delprogrammer er frittstående programmer. Bruk dem når du ikke trenger hele vaskeprogrammet.

PROGRAMTABELL

Program		Maks. tøymengde	Programbeskrivelse
	Cotton black (Bomull sort) 30°C - 40°C	* MAX	Dette programmet brukes til vask av mørke klær med spesialvaskemidler for svart tøy. Programmet vasker ved lave temperaturer, med skånsom tromling og lave sentrifugeringshastigheter.
	Cotton color (Bomull farget) --; - 60°C	* MAX	Program for lite til middels skittent tøy. Temperaturen kan stilles inn separat; derfor må du følge vaskeanvisningene på klærne. Vask klær som bæres direkte på huden ved 60°C. Mindre skittent tøy blir grundig rent ved 40°C. Sentrifugeringshastigheten kan også velges fritt. Programtiden og vannmengden justeres etter tøymengden.
	Cotton white  (Bomull hvit) 40°C - 90°C	* MAX	Program for normalt og ekstra skittent tøy, både hvitt og kulørt. Temperaturen kan stilles inn separat; derfor må du følge vaskeanvisningene på klær som bæres rett mot huden. Velg 40°C hvis tøyet bare er litt skittent. Sentrifugeringshastigheten kan stilles inn etter smak og behag. Programtiden og vannmengden justeres etter tøymengden.
	Mix  (Blandet tøy/Syntetisk) --; - 60°C	3,5 kg	Vaskeprogram for ømfintlige klær av syntetiske og blandete fiberer eller viskose, og for enkelt stell av bomull. Følg anvisningene på klærne. De fleste plaggene av syntetiske fiberer vaskes på 40°C.
	Wool/Handwash (Ull/Håndvask) --; - 40°C	2 kg	Skånsomt vaskeprogram for vask av ull, silke og klær som krever håndvask. Maksimal temperatur er 40°C. Dette programmet har en kort sentrifugeringsssyklus. Den høyeste sentrifugeringshastigheten er 800 rpm.
	Speed 20' (Speed 20) 30°C	2,5 kg	Hurtigvask for tøy som bare trenger oppfriskning.
	IonWash 59' (Vask med ioner 59 min) 40 °C	4 kg	Dette er et program for daglig vask av middels skittent tøy ved en tempertur på 40°C. Bruk av ionisert luft forbedrer vaskeeffekten, og vaskeprogrammet er ferdig i løpet av 59 minutter.

- * Maksimal tøymengde (MAX)
- / Alle tøymengder (0 kg – MAX kg)
- Kald vask

Program	Maks. tøymengde	Programbeskrivelse
 Steril tub (Selvrenseprogram)	0 kg	Vaskeprogrammet brukes til å rengjøre trommelen og fjerne vaskemiddelrester og bakterier. For å velge programmet dreier du programvelgeren til venstre eller høyre til posisjonen Steril tub (Selvrenseprogram)  . Ingen andre tilleggsfunksjoner kan velges. Trommelen må være tom. Du kan tilsette litt destillert (sprit) eddik (cirka 2 dl) eller natriumbikarbonat (1 spiseskje eller 15 g). Vi anbefaler at programmet kjøres minst en gang i måneden.
 Rinse/Softening (Skylning/Tøymykning) (Delprogram)	/	For mykning, stiving eller impregnering av det vaskede tøyet. Programtrinnet kan også brukes som skylleprogram, men uten å tilsette tøymykner. Programtrinnet fullføres med en ekstra skylning. Du kan også velge WATER+ (VANN+) (HØY VANNSTAND) ved å velge tilleggsfunksjonen.
 Spin/Drain (Sentrifugering) (Sentrifugeringshastighet/Tømming) (Delprogram)	/	Bruk programmet hvis du bare ønsker å sentrifugere tøyet. Hvis du bare vil pumpe ut vannet fra vaskemaskinen, trykker du på knappen SPIN (SENTRIFUGERING) (11) og velger (tømming)  .
 Eco 40-60	* MAX	Vaskecyklus for rengjøring av normalt skittent bomullstøy med vaskedeklarasjon på 40°C eller 60°C.
 Steam refresh (Oppfriskning med damp)	3 kg	Dette programmet bruker damp for å friske opp og glatte nytt eller rent tøy.
 Allergy steam (Antiallergiprogram med damp) 40°C - 90°C	** (1/2)	Vaskeprogrammet brukes til å vaske normalt til ekstra skittent tøy som krever spesialbehandling, slik som klær til personer med overømfintlig hud eller hudallergier. Vi anbefaler å vrenge plaggene, for da vil hud og andre rester vaskes bort. Du kan også velge funksjonen vask med maksimal temperatur og maksimal sentrifugeringshastighet.
 Auto wash (Automatisk program) 30°C	* MAX	Dette vaskeprogrammet justerer automatisk varigheten for hovedvasken og antall skylninger etter tøymengden i maskinen. Bruk det til lite skittent tøy. Ingen tilleggsprogrammer er mulige.

* Maksimal tøymengde (MAX)

/ Alle tøymengder (0 kg – MAX kg)

-- Kald vask

Program		Maks. tøymengde	Programbeskrivelse
	Stain Organic (Blodflekker) 30°C–90 °C	* MAX	Bruk dette programmet til å fjerne følgende flekker: blod, egg, semule- og hvetegryn, karri, sminke, iskrem, milkshake, potetmos og pudding.
	Stain Fruits (Fruktflekker) 30 °C–90 °C	* MAX	Bruk dette programmet til å fjerne følgende flekker: tomatsaus eller pasta, rødvin, hermetisk frukt, druer, babymat, rouge, jordbær, kirsebær, spinat, pesto, appelsinsaft og chilisau.
	Stain Coffee (Kaffeflekker) 30 °C–90 °C	* MAX	Bruk programmet til å fjerne følgende flekker: kaffe, te, sjokolade, svette, maskinolje, majones, gress, skitt, Coca Cola, sot, skokrem, tannpasta, smør og salatdressing.

- * Maksimal tøymengde (MAX)
- / Alle tøymengder (0 kg – MAX kg)
- Kald vask

☼ Ha i pulver eller flytende vaskemiddel i samsvar med anvisningene fra produsenten ut fra vasketemperatur, hvor skittent tøyet er og vannets hardhet.

☼ Maksimal mengde tøy i kg (for bomullsprogrammet) er angitt på merkeskiltet som er festet under døråpningen på vaskemaskinen (se kapitlet »BESKRIVELSE AV VASKEMASKINEN/Tekniske spesifikasjoner«).

☼ Maksimal eller nominell toymengde gjelder for tøy som er forberedt i henhold til normen I EC 60456.

☼ For bedre vaskeeffekt anbefaler vi å fylle trommelen 2/3 ved bruk av bomullsprogrammene.

TRINN 4: VELGE INNSTILLINGER

De fleste programmene har grunninnstillinger, men disse innstillingene kan endres.

Endre innstillingene ved å trykke på den aktuelle funksjonsknappen (før du trykker på (3) START/PAUSE-knappen).

Funksjoner som ikke kan endres med det valgte vaskeprogrammet, lyser svakt (dimmet). Enkelte innstillinger kan ikke velges for enkelte programmer. Slike innstillinger lyser ikke, og knappen blinker når du trykker på den (se FUNKSJONSTABELL).

Beskrivelse av lysfunksjonene for det valgte programmet:

- **Lyser klart** (Grunninnstilling/standardinnstilling);
- **Lyser svakt** (Funksjoner som kan endres)
- **Lyser ikke** (Funksjoner som ikke kan velges).

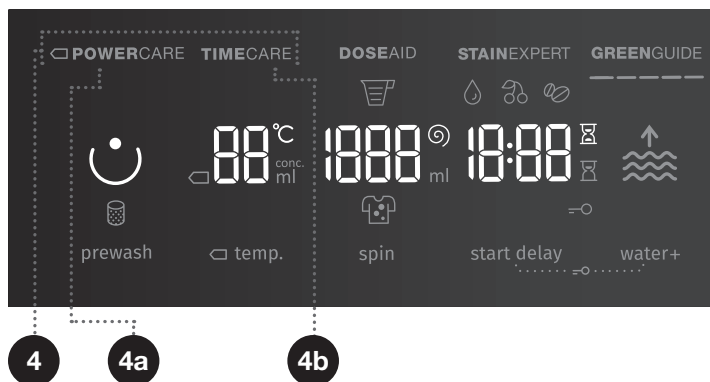

4

VASKEMODUS

NORMALCARE (Grunninnstilling/standardinnstilling)

◁ **POWERCARE** (4a) (Med denne modusen sparer du energi: vasketiden blir lengre og vannforbruket blir lavere.)

Lampen på knappen for valgt vaskemodus lyser.

TIMECARE (4b) (Med denne modusen sparer du tid ettersom programtiden er kortere, men programmet bruker mer vann.)

Vi anbefaler halvfullt for bomullsprogrammet.

DOSE AID

Med **DOSE AID**-funksjonen (5) anbefaler vaskemaskinen mengden vaskepulver eller flytende vaskemiddel avhengig av de valgte innstillingene. Anbefalt mengde pulver eller flytende vaskemiddel avhenger av:

- **Vannets hardhet** (Følgende innstillinger er tilgjengelige: bløtt, medium, hardt. Standardinnstillingen er nivået medium, men brukeren kan justere det. Se kapitlet »AVBRYTE OG SKIFTE PROGRAM/Menyen Personlige innstillinger«.). For å funksjonen **DOSE AID** (5) ska fungere korrekt anbefaler vi at du stiller in vannets hardhet.
- **Valgt vaskeprogram**
- **Tøymengde** – vaskemaskinen måler tøymengden hver gang du bruker funksjonen (5) **DOSE AID**.
- **Hvor skittent tøyet er** (tre smussnivåer er tilgjengelige: nivå 1 (lite skittent tøy); nivå 2 (middels skittent tøy) og nivå 3 (svært skittent tøy)).

For at funksjonen (5) **DOSE AID** skal fungere ordentlig, må TRINN 2 (forberede tøyet, slå på og legge i vaskemaskinen) og TRINN 3 (velge vaskeprogram) utføres først.

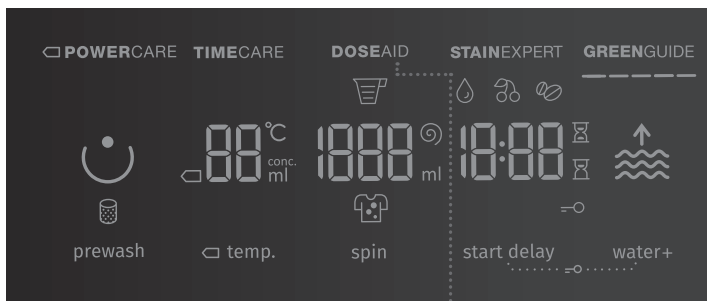

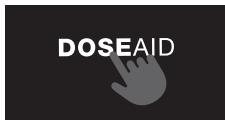



1. Aktiver funksjonen ved å trykke på posisjonen (5) **DOSE AID**. Når funksjonen **DOSE AID** (5) er aktivert, lyser symbolet (5) **DOSE AID**.

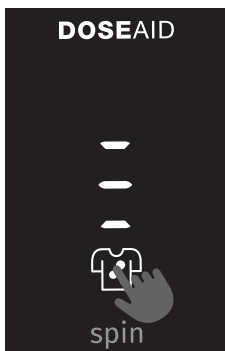

2. Når funksjonen **DOSE AID** (5) er aktivert, lyser symbolet  og det andre nivået (middels skittent tøy).



3. Trykk på symbolet  for å stille inn ønsket smussnivå for tøyet (velg f.eks. nivå tre (ekstra skittent tøy) eller nivå en (lite skittent tøy)).

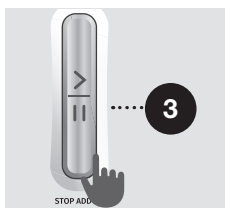

4. Trykk på knappen **START/PAUSE** (3). Vaskemaskinen begynner å måle tøymengden i trommelen.



5. Måleprosessen vises med vekslende blinking av kontrolllampene på displayet.



6. Ut fra målt tøymengde i trommelen og andre innstillinger vises anbefalt mengde vaskepulver eller flytende vaskemiddel på displayet [i ml]. Venstre side av displayet viser anbefalt mengde konsentrert vaskemiddel, og høyre side viser anbefalt mengde ikke-konsentrert vaskemiddel.

☺ For å finne ut om vaskepulveret eller det flytende vaskemiddelet ditt er konsentrert eller ikke, sjekker du emballasjen på vaskemiddelet.

☺ For å sjekke mengden konsentrert vaskemiddel eller ikke-konsentrert vaskepulver eller flytende vaskemiddel, trykker du en gang til på posisjonen (5) **DOSE AID**.

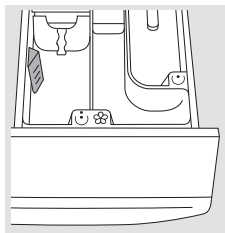

7. Ha i anbefalt mengde vaskepulver eller flytende vaskemiddel i doseringsbeholderen ☺. Bruk pulveret eller det flytende vaskemiddelets **Nivåindikator** for nøyaktig dosering (se kapitlet »ANBEFALINGER FOR VASK OG ØKONOMISK BRUK AV VASKEMASKINEN«).



8. Trykk på det røde symbolet ☺ for pulver eller flytende vaskemiddel, eller vent i 5 sekunder for å gå tilbake til den opprinnelige menyen (valgt vaskeprogram). For å gå tilbake til anbefalt mengde vaskepulver eller flytende vaskemiddel, trykker du en gang til på det røde symbolet ☺.

For å endre noen av innstillingene (vaskeprogram, vannhardhet, tøyets smussnivå, tøymengde osv.) etter at den anbefalte mengden vaskepulver eller flytende vaskemiddel vises, må vaskemaskinen slås av først (knapp (1) **PÅ/AV/RESET**) og deretter slås på igjen.



For å starte vaskeprogrammet trykker du på knappen (3) **START/PAUSE**.

STAINEXPERT (FLEKKTYPER)

Bruk denne funksjonen til å fjerne ulike typer flekker med et spesielt flekkfjerningsprogram (bare i programmene Cotton black (Bomull sort), Cotton color (Bomull farget) og Cotton white (Bomull hvit)).

Brukeren kan velge mellom flekkfjerningsprogrammer ved temperaturer på 30°C, 40°C, 60°C og 90°C.

 ORGANIC (BLOD)	 FRUITS (FRUKT)	 COFFEE (KAFFE)
blod	tomatsaus (pasta)	kaffe
egg	rødvin	te
semule-/hvetegryn	hermetisk frukt	sjokolade
karri	druer	svette
sminke	babymat	maskinolje
iskrem	lepestift	majones
milkshake	jordbær	gress
potetmos	kirsebær	skitt
pudding	spinat	Coca-Cola
	pesto	sot
	appelsinsaft	skokrem
	chilisaus	tannpasta
		smør
		salatdressing

Hvis du velger FRUITS (FRUKT) eller ORGANIC (BLOD) som flekktype, må du tilsette vaskepulver eller flytende vaskemiddel både i forvaskkammeret  og hovedvaskkammeret  i vaskemiddelskuffen. Se kapitlet »ANBEFALINGER FOR VASK OG ØKONOMISK BRUK AV VASKEMASKINEN«.

Flekktypen (symbol) vises på displayet (under posisjonen).

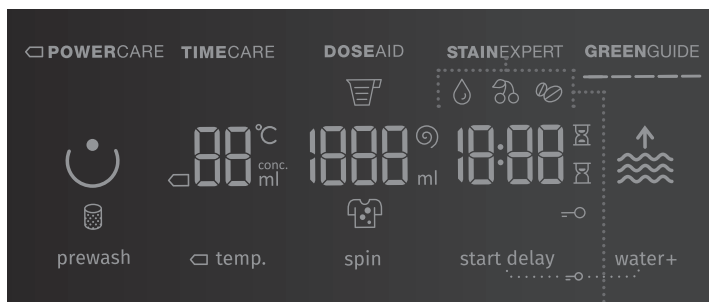

10

TEMP. (VASKETEMPERATUR)

Endre temperaturen for det valgte programmet.

Hvert program har en forhåndsinnstilt temperatur. Denne kan endres ved å trykke på posisjonen (10) **TEMP. (VASKETEMPERATUR)**.

(-- betyr kald vask)

Temperaturen vises på displayet over knappen.

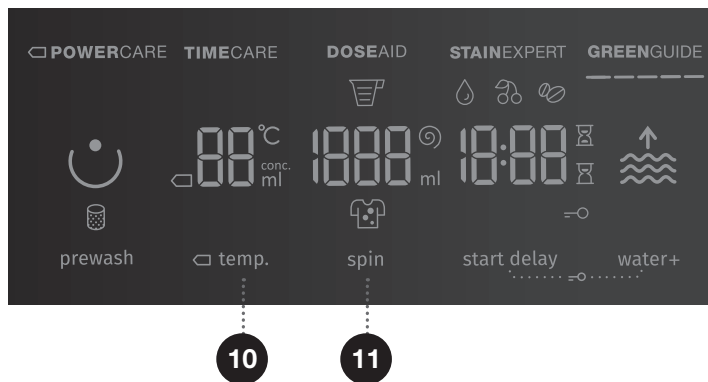



11

SPIN (SENTRIFUGERING) (SENTRIFUGERINGSKRAFT/TØMMING/ PUMPESTOPP)

Justere sentrifugeringshastigheten Med forhåndsinnstilt eller valgt sentrifugeringshastighet lyser symbolet  på displayet.

Hvis du velger tømning uten sentrifugering, vises symbolet  på displayet.

Hvis du velger »Pumpestopp«, vises symbolet  på displayet.

Velg funksjonen »Pumpestopp«  når du ønsker at tøyen skal bli liggende i vann slik at det ikke blir krøllet etter siste skyllesyklus når du ikke kan ta det ut av vaskemaskinen rett etter at vaskeprogrammet er ferdig. Brukeren kan stille inn ønsket sentrifugeringshastighet. For å fortsette programmet trykker du på knappen (3) **START/PAUSE** som lyser. Vannet tømmes ut (pumpes ut), og deretter kjøres den siste sentrifugeringssyklusen.



12 + 14

BARNESIKRING

Sikkerhetsfunksjon For å aktivere barnesikringen trykker du samtidig på posisjonene (12) **START DELAY** (UTSATT START) og (14) **WATER+ (VANN+)** (HØY VANNSTAND) og holder i minst tre sekunder. Valget blir bekreftet av et lydsignal og en kontrollampe (symbolet \ominus (13) lyser). Barnesikringen slås av på samme måte. Så lenge barnesikringen er på, kan ikke program, innstillinger eller tilleggsfunksjoner endres. Barnesikringen blir stående på selv om vaskemaskinen slås av. Av sikkerhetsgrunner hindrer ikke barnesikringen at man kan slå av vaskemaskinen med (1) PÅ/AV/RESET-knappen. For å velge et nytt program må du først deaktivere barnesikringen.

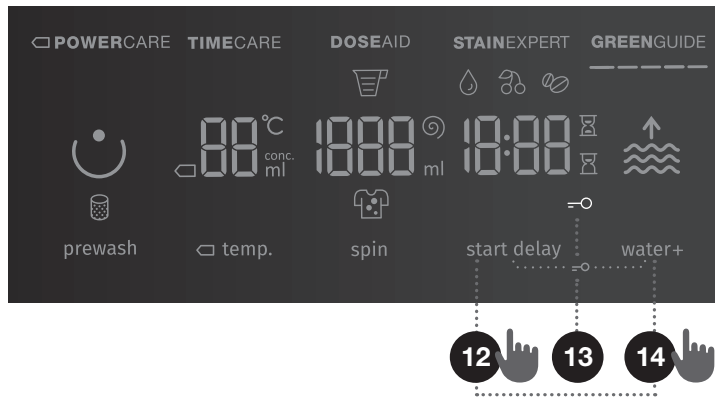

START DELAY (UTSATT START)

Bruk denne funksjonen for å utsette starten av vaskeprogrammet en bestemt tid. Trykk på posisjonen (12) **START DELAY** (UTSATT START). --:-- vises på displayet (12a). Hvis du for eksempel velger et program med en varighet på 2:39, vises tiden på displayet, og symbolet  (12b) tennes ved siden av tidsangivelsen.

Hvis funksjonen (12) **START DELAY** (UTSATT START) er valgt, lyser symbolet  (12c).

Ved å trykke på posisjonen (12) **START DELAY** (UTSATT START) kan du justere tiden i trinn på 30 minutter inntil 6 timer, og i trinn på 1 time inntil 24 timer.

Hvis ingen knapper trykkes inn i løpet av 5 sekunder, vises den faktiske vasketiden. For å stille inn tiden til vaskeprogrammet er ferdig, trykker du på posisjonen (12) **START DELAY** (UTSATT START) .

Funksjonen aktiveres når du trykker på knappen (3) START/PAUSE.

Vaskemaskinen teller ned den innstilte tiden. Når nedtellingen kommer til null, starter det valgte vaskeprogrammet automatisk.

- For å avbryte eller endre tiden for utsatt start trykker du på og holder inne knappen (1) PÅ/AV/RESET. Trykk på posisjonen (12) **START DELAY** (UTSATT START) for å velge ny tid for utsatt start, og bekreft med å trykke på knappen (3) START/PAUSE.
- For raskt avbrudd av utsatt start trykker du på posisjonen (12) **START DELAY** (UTSATT START) og holder den inne i 3 sekunder. Vaskeprogrammet fortsetter.
- Hvis det oppstår strømbrudd før tiden for utsatt start er omme, må du trykke på knappen (3) START/PAUSE for å fortsette nedtellingen til utsatt start.

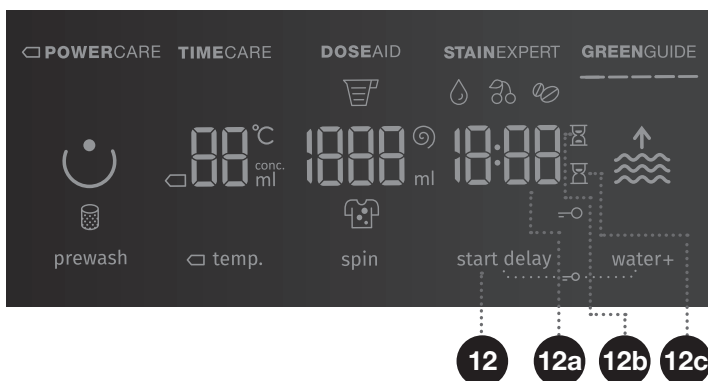

TRINN 5: VELGE TILLEGGSFUNKSJONER

☼ Aktiver/deaktiver funksjonene ved å trykke på ønsket posisjon (før du trykker på knappen (3) START/PAUSE).

☼ Enkelte innstillinger kan ikke velges i kombinasjon med bestemte programmer. Ved slike innstillinger høres et lydsignal, og lyset på knappen lyser ikke, eller det vil blinke når knappen trykkes inn (se FUNKSJONSTABELL).

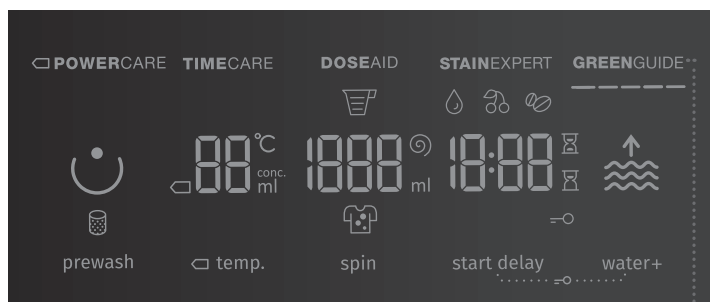

7

GREENGUIDE

Viser informasjon om hvor økonomisk vaskemaskininnstillingen er.

GREENGUIDE

GREENGUIDE viser vann- og strømforbruk basert på det valgte programmet og eventuelle ekstrafunksjoner eller -innstillinger. Jo flere symboler som lyser, jo mer økonomisk har du valgt vann- og strømforbruk.

GREENGUIDE

GREENGUIDE viser en mindre økonomisk vaskeinnstilling med høyere vann- og strømforbruk.

☼ **GREENGUIDE**-funksjonen tilbyr kontroll av energiverdiene for de valgte vaskeprogrammene og ekstra vaskefunksjonene. Ved å velge forskjellige innstillinger kan brukeren spare vann og strømforbruk (f.eks. ved å bruke □ **POWERCARE**-funksjonen).

8

PREWASH ☺ (FORVASK)

Vask av ekstra skittent tøy, særlig med gjenstridige, overfladiske flekker.

☺ Hvis du velger FORVASK, må du tilsette vaskemiddel i forvaskammeret ☺.

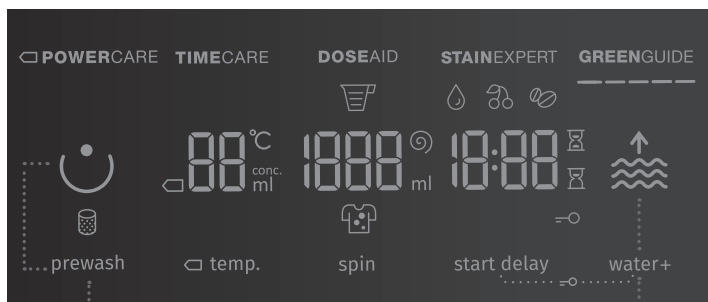
**8****14****14**

WATER+ (VANN+) ↑ (HØY VANNSTAND)

Vannet vaskes med høyere vannstand (2 nivåer) og med ekstra skylling.



Grunn-/standardinnstilling



Nivå 1 – høyere vannstand













Nivå 2 – høyere vannstand med ekstra skyllesyklus







☺ Når vaskemaskinen er slått av, går alle tilleggsinnstillingene tilbake til grunninnstillinger eller egendefinerte innstillinger, unntatt lydsignalinstillingen.

☺ Hvis du har stilt inn funksjonen **START DELAY** (UTSATT START) og du bruker flytende vaskemiddel, anbefaler vi ikke at du bruker et program uten forvask.

FUNKSJONSTABELL

Programmer	Temp. [°C]	NORMALCARE (grunn-/ standardinnstilling)	POWER CARE	TIMECARE	WATER+ (VANN+) (HØY VANNSTAND)	DOSE AID	STAIN EXPERT (FLEKKTYPEN)	GREENGUIDE	PREWASH (FORVASK)	PUMPESTOPP	SPIN (SENTRIFUGE- RING) (STILLE INN SENTRIFUGERINGS- HASTIGHET)
 Cotton black (Bomull sort)	40	•		•	•	•	•	•		•	•
	30	•		•	•	•	•	•		•	•
 Cotton color (Bomull farget)	□ 60		•					•		•	•
	□ 40		•					•		•	•
	60	•		•	•	•	•	•	•	•	•
	40	•		•	•	•	•	•	•	•	•
	30	•	•	•	•	•	•	•	•	•	•
	20	•	•	•	•	•	•	•	•	•	•
	--	•		•	•	•	•	•		•	•
 Cotton white  (Bomull hvit)	90	•	•	•	•	•	•	•	•	•	•
	60	•	•	•	•	•	•	•	•	•	•
	40	•	•	•	•	•	•	•	•	•	•
 Mix  (Blandet tøy/ Syntetisk)	60	•	•	•	•	•		•	•	•	•
	40	•	•	•	•	•		•	•	•	•
	30	•	•	•	•	•		•	•	•	•
	20	•	•	•	•	•		•		•	•
	--	•		•	•	•		•		•	•
 Wool/Handwash (Ull/Håndvask)	40	•		•	•	•		•		•	•
	30	•		•	•	•		•		•	•
	--	•		•	•	•		•		•	•
 Speed 20' (Speed 20')	30	•				•		•		•	•
 IonWash 59' (Vask med ioner 59 min)	40	•				•		•		•	•
 Steril tub (Selvrensesprogram)	--	•						•			

- Tilleggsfunksjoner kan brukes
- Standardprogram
- Kald vask

Programmer	Temp. [°C]	NORMALCARE (grunn-/standardinnstilling)	POWER CARE	TIMECARE	WATER+ (VANN+) (HØY VANNSTAND)	DOSE AID	STAIN EXPERT (FLEKKTYPEN)	GREENGUIDE	PREWASH (FORVASK)	PUMPESTOPP	SPIN (SENTRIFUGERING) (STILLE INNSENTRIFUGERINGS-HASTIGHET)
 Rinse/Softening (Skyling/Tøymykning) (Delprogram)	--	•			•			•		•	•
 Spin/Drain (Sentrifugering) (Sentrifugerings-hastighet/Tømming) (Delprogram)	--	•						•			•
 Eco 40-60	-	•				•		•		•	•
 Steam refresh (Oppfriskning med damp)	-	•						•			
 Allergy steam (Antiallergi program med damp)	90	•				•		•		•	•
	60	•				•		•		•	•
	40	•				•		•		•	•
 Auto wash (Automatisk program)	30	•				•		•		•	•

- Tilleggsfunksjoner kan brukes
- Standardprogram
- Kald vask

TIDSOPTIMERING UNDER FREMDRIFTEN AV PROGRAMMET

I det tidlige stadiet av vaskeprogrammet bruker vaskemaskinen avansert teknologi for å registrere tøymengden. Etter at tøymengden er registrert, tilpasser maskinen programtiden.

TRINN 6: STARTE VASKEPROGRAMMET

Trykk på knappen (3) **START/PAUSE**.

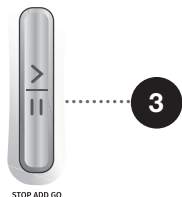

Valgt **VASKEMODUS**, **TEMP.** (VASKETEMPERATUR), **SPIN (SENTRIFUGERING)** (SENTRIFUGERINGSHASTIGHET/TØMMING/PUMPESTOPP) og **TID SOM GJENSTÅR FØR PROGRAMSLUTT** eller **START DELAY** (UTSATT START) (hvis valgt) vises på displayet. Symboler lyser på de valgte funksjonene.

Når du har trykt på knappen (3) **START/PAUSE**, kan sentrifugeringshastigheten justeres (unntatt for Steril tub (Selvrenseprogram), og (11) **SPIN (SENTRIFUGERING)** (SENTRIFUGERINGSHASTIGHET/TØMMING/PUMPESTOPP)) og barnesikringen kan aktiveres eller deaktiveres, mens andre innstillinger ikke kan endres.

☼ Hvis noe blinker på displayet, er døra til vaskemaskinen åpen eller ikke lukket helt igjen. Lukk døra til vaskemaskinen, og trykk en gang til på knappen (3) **START/PAUSE** for å gjenoppta vaskeprogrammet.

TRINN 7: ENDRE VASKEPROGRAM ELLER AVBRYTE MANUELT (FYSISK)

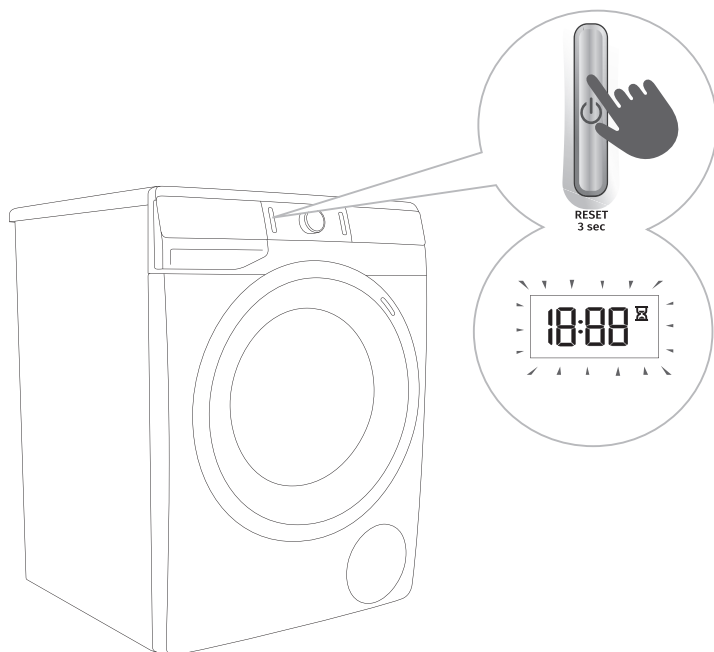

1 For å stoppe og avbryte et vaskeprogram trykker du på (1) PÅ/AV/RESET-knappen og holder i over 3 sekunder.

2 Vaskeprogrammet er **stoppet midlertidig** når gjenstående tid før programslutt blinker på displayet . Samtidig pumper vaskemaskinen vannet ut av vaskemaskintrommelen. Når vannet er pumpet ut, vil døra til vaskemaskinen være låst opp. Hvis vannet i vaskemaskinen er varmt, vil vaskemaskinen automatisk avkjøle det og pumpe/tømme det ut.

TRINN 8: VASKEPROGRAM SLUTT

Vaskemaskinen angir slutten på vaskeprogrammet med et lydsignal, og »End« (Slutt) vises på displayet til vaskemaskinen skifter til lav standbymodus eller slår seg av. Etter 5 minutter vises ikke symbolet »End« (Slutt) lenger.



1. Åpne døra til vaskemaskinen.
2. Ta tøyet ut av maskinen.
3. Tørk av dørpakningen av gummi og glassruten.
4. Lukk døra!
5. Steng vannkranen.
6. Slå av vaskemaskinen (trykk på knappen (1) PÅ/AV/RESET).
7. Trekk støpselet ut av stikkontakten.

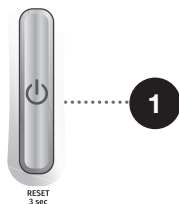

AVBRYTE OG ENDRE PROGRAMMET

MANUELT AVBRUDD

For å stoppe og avbryte et vaskeprogram trykker du på (1) **PÅ/AV/RESET**-knappen og holder i over 3 sekunder. Signallampene blinker på displayet. Samtidig pumper vaskemaskinen vannet ut av vaskemaskinrommelen. Når vannet er pumpet ut, vil døra til vaskemaskinen være låst opp. Hvis vannet i vaskemaskinen er varmt, vil vaskemaskinen automatisk avkjøle det og pumpe/tømme det ut.

PERSONLIGE INNSTILLINGER

Grunn- eller standardinnstillingene for hvert vaskeprogram kan også endres. Når du velger program og tilleggsfunksjoner, kan du lagre slike kombinasjoner ved å trykke på (3) **START/PAUSE**-knappen og holde den inntrykt i fem sekunder. Når vaskeprogrammet er lagret, blinker alle lysene.

S C vises på displayet.

Programmet vil være lagret helt til du endrer det med samme prosedyre.

Personlige innstillinger kan også tilbakestilles til fabrikkinnstillinger i brukermenyen.

MENYEN PERSONLIGE INNSTILLINGER

Slå på vaskemaskinen ved å trykke på knappen (1) **PÅ/AV/RESET**. For å åpne menyen Personlige innstillinger trykker du samtidig på posisjonene (11) **SPIN (SENTRIFUGERING)** (SENTRIFUGERINGSHASTIGHET/TØMMING/PUMPESTOPP) og (14) **WATER+ (VANN+)** (HØY VANNSTAND). Kontrollamper for \square **POWERCARE**, **TIMECARE**, **DOSEAID**, **STAINEXPERT** (FLEKKTYPEN) og **GREENGUIDE** lyser på displayet. Nummer 1 vises på LED-displayet og viser innstillingsfunksjonen. Drei programvelgeren (2) til venstre eller høyre for å velge funksjonen som skal endres.

Trykk på posisjonen \square **TEMP.** (VASKETEMPERATUR) for å bekrefte ønskede funksjoner og relevante innstillinger. Trykk på posisjonen (8) **PREWASH** (FORVASK) for å gå tilbake ett trinn. Hvis de ønskede innstillingene ikke velges i løpet av 20 sekunder, vil programmet automatisk gå tilbake til hovedmenyen.

Nummer 1 viser innstillingen for **Lydsignalvolum**. Lydsignalvolumet kan stilles inn på fire nivåer (0 betyr at lyden er av; 1 betyr at knappelyden er aktivert; 2 betyr lavt volum og 3 betyr høyt volum). Velg volumnivå ved å dreie programvelgeren (2) mot venstre eller høyre. Den laveste innstillingen betyr at lydsignalet er slått av.

Nummer 2 viser innstillingen for **Vannets hardhet**. Vannets hardhet kan stilles inn på tre nivåer. For å velge vannets hardhet, dreier du programvelgeren (2) mot venstre eller høyre og velger mellom bløtt (2:1), medium (2:2) og hardt (2:3) vann.

☼ För att funktionen **DOSEAID** (5) ska fungera korrekt rekommenderar vi att du ställer in vattnets hårdhet.

Nummer 3 viser tilbakestilling av **Personlige programinnstillinger** til fabrikkstandarder.

PAUSEKNAPP

Vaskeprogrammet kan alltid stoppes ved å trykke på (3) **START/PAUSE**-knappen.

Vaskeprogrammet er **stoppet midlertidig** når gjenstående tid før programslutt blinker på displayet . Hvis det ikke er vann i trommelen og vanntemperaturen ikke er for høy, vil døra låses opp etter en viss tid, og den kan åpnes. For å fortsette vaskeprogrammet lukker du først døra, og deretter trykker du på (3) **START/PAUSE**-knappen.



LEGG I/TA UT TØY FRA VASKEMASKINEN UNDER DRIFT- STOP ADD GO+

Etter en viss tid kan døren til vaskemaskinen åpnes dersom vannstanden og temperaturen er under en forhåndsdefinert terskel.

Hvis betingelsene nedenfor er oppfylt, frigjøres den elektroniske dørlåsen og døren til vaskemaskinen kan åpnes:

- vanntemperaturen i trommelen må være passende,
- vannstanden i trommelen må være under et visst nivå.

For å legge i eller ta ut tøy fra vaskemaskinen når programmet kjører gjør du følgende:

1. Trykk på (3) **START/PAUSE**-knappen.
2. Hvis alle betingelsene for frigjøring av den elektroniske dørlåsen er oppfylt, kan du åpne døren til vaskemaskinen og legge i eller ta ut tøy fra trommelen:
 - Hvis vannstanden i trommelen er over et visst nivå, vises dette ved at symbolet **WATER+ (VANN+)**  (HØY VANNSTAND) blinker. Hvis du trykker på posisjonen **WATER+ (VANN+)** (HØY VANNSTAND), pumpes vannet ut av trommelen ned til nivået som frigjør dørlåsen. Deretter kan du åpne døren til vaskemaskinen og legge i eller ta ut tøy fra trommelen.
 - Hvis vanntemperaturen i trommelen er over et visst nivå, vises dette ved at funksjonen  **POWERCARE**, blinker. Da må du vente til vannet i trommelen er avkjølt. Når vannet avkjøles til en egnet temperatur, slutter funksjonen  **POWERCARE**, å blinke, og dørlåsen frigjøres. Deretter kan du åpne døren til vaskemaskinen og legge i eller ta ut tøy fra trommelen.
3. Lukk døren til vaskemaskinen!
4. Trykk på (3) **START/PAUSE**-knappen.

Vaskeprogrammet fortsetter.

 Hvis du legger i store mengder tøy under vaskingen, kan tøyet bli vasket mindre effektivt ettersom vaskemaskinen opprinnelig har registrert lavere vekt for tøyet og tilsatt mindre mengder vann. For lite vann i forhold til tøymengde kan også føre til skade på tøyet (gnidning av tørt tøy), og vasketiden kan bli lengre.

 Vasketiden vil fortsette fra det punktet vaskeprogrammet ble avbrutt.

FEIL

Ved feil avbrytes programmet.

Blinkende signallamper og et lydsignal varsler om slike hendelser (se FEILSØKINGSTABELL), og feilen vises på displayet (E:XX).

STRØMBRUDD

Ved strømbrudd avbrytes vaskeprogrammet. Når strømmen kommer tilbake, vises »PF« (strømbrudd) på displayet. For å fortsette vaskeprogrammet trykker du på (3) **START/PAUSE**-knappen.

Tid til utsatt start vil ikke bli tilbakestilt.

Vasketiden vil fortsette fra det punktet vaskeprogrammet ble avbrutt.

ÅPNE DØRA MANUELT VED STRØMBRUDD - I EN PROGRAMPAUSE

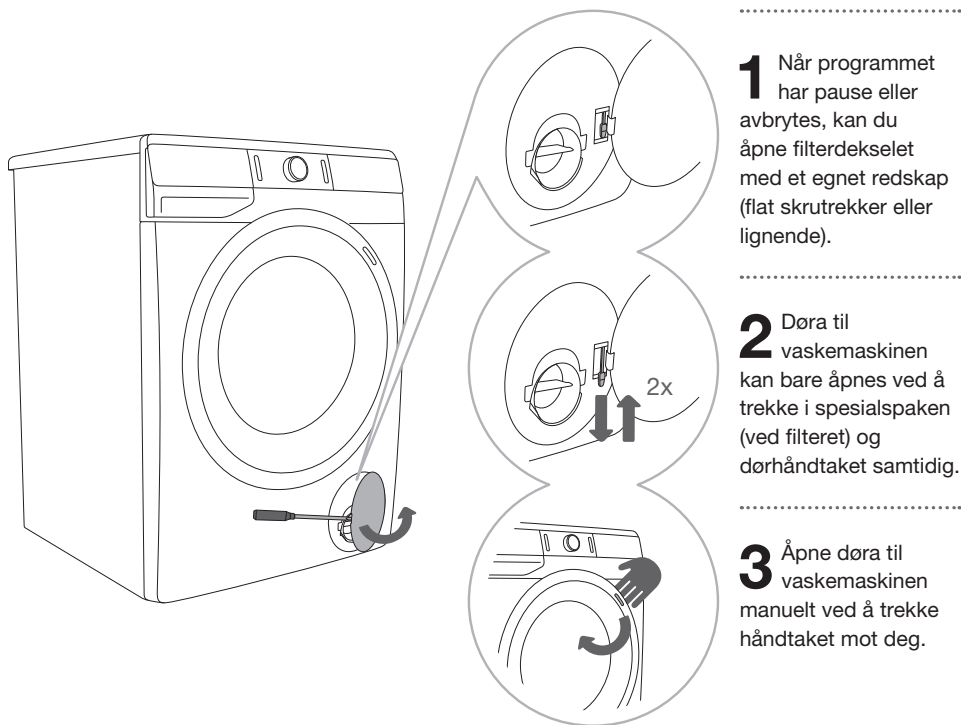

ÅPNE DØRA (PAUSE/AVBRYT – SKIFTE PROGRAM)

Døra til vaskemaskinen kan åpnes hvis vannstanden i maskinen er lav nok og vanntemperaturen ikke er for høy. Ellers må det brukes manuelt (fysisk) avbrudd (se kapitlet »AVBRUDD OG ENDRING AV PROGRAM/Manuelt (fysisk) avbrudd«).

⚠ Hvis det fremdeles er vann i vaskemaskinen etter et strømbrudd, må du ikke åpne døra før du manuelt har tømt vannet ut av vaskemaskinen via pumpefilteret (se kapitlet »RENGJØRING OG VEDLIKEHOLD/Rengjøre pumpefilteret«).

VEDLIKEHOLD OG RENGJØRING

⚠ Koble vaskemaskinen fra strømmen før rengjøring.

☹ Barn skal ikke rengjøre vaskemaskinen eller utføre vedlikeholdsoppgaver uten tilsyn av voksne.

RENGJØRING AV VASKEMIDDELSKUFFEN

☹ Vaskemiddelskuffen bør rengjøres minst to ganger i måneden.

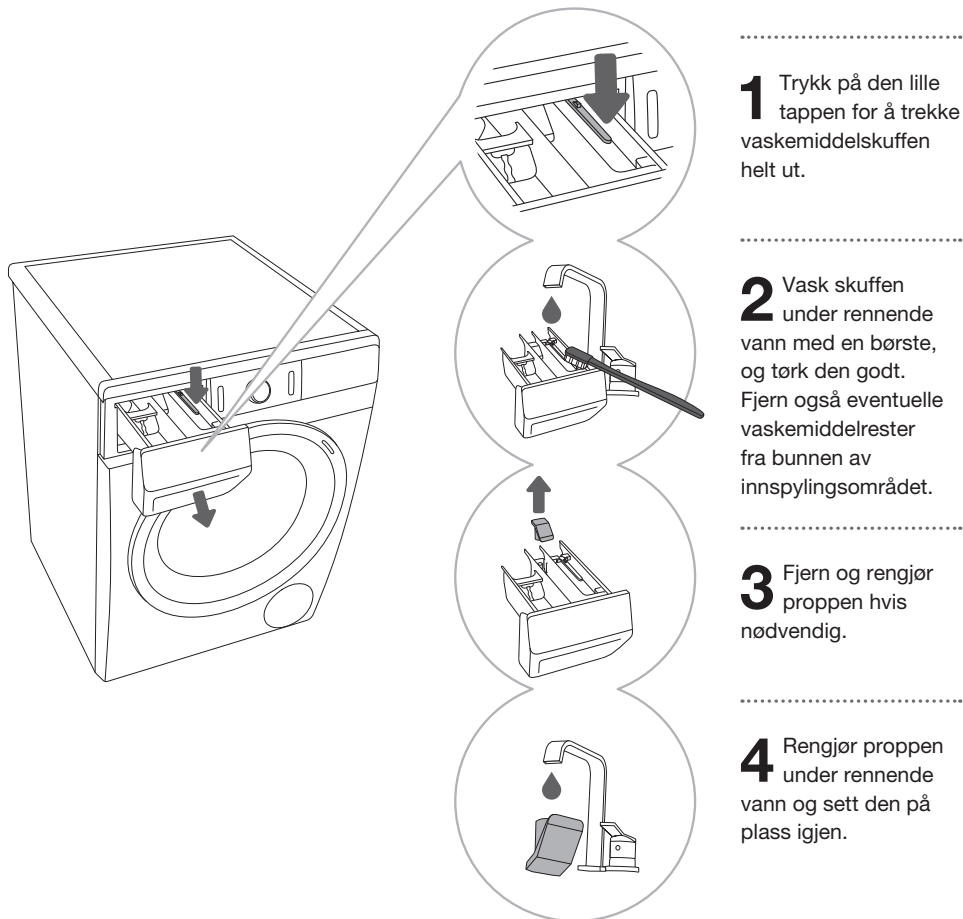

☹ Ikke vask vaskemiddelskuffen i oppvaskmaskin.

RENGJØRING AV INNTAKSSLANGEN, HUSET TIL VASKEMIDDELSKUFFEN OG DØRPAKNINGEN AV GUMMI

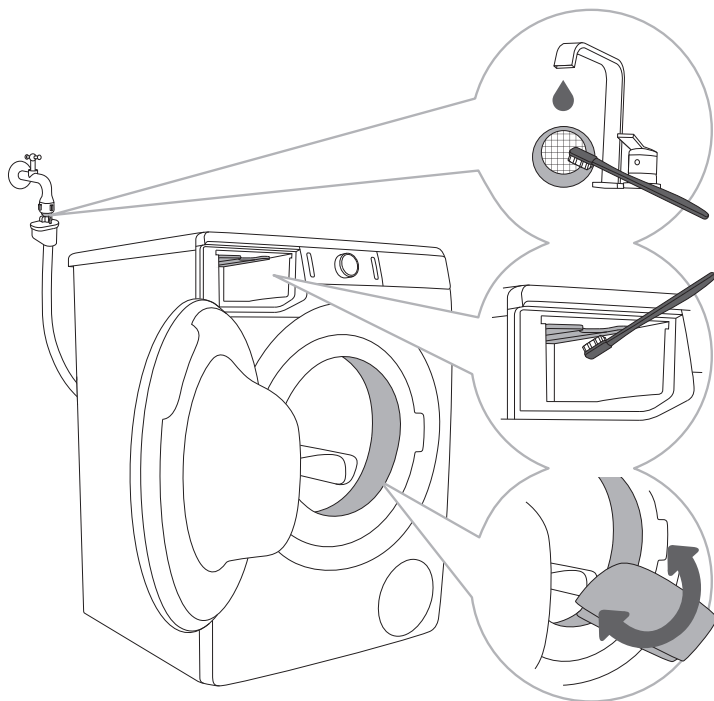

1 Vask nettfileret ofte under rennende vann.

2 Bruk en børste til å rengjøre hele skylledelen av vaskemaskinen, særlig dysene på oversiden av skyllekammeret.

3 Etter hver vask må du tørke av dørpakningen av gummi for å forlenge levetiden.

RENGJØRE PUMPEFILTERET

☼ Under rengjøring kan det lekke ut litt vann. Det anbefales derfor å legge en vannoppsugende klut på gulvet.

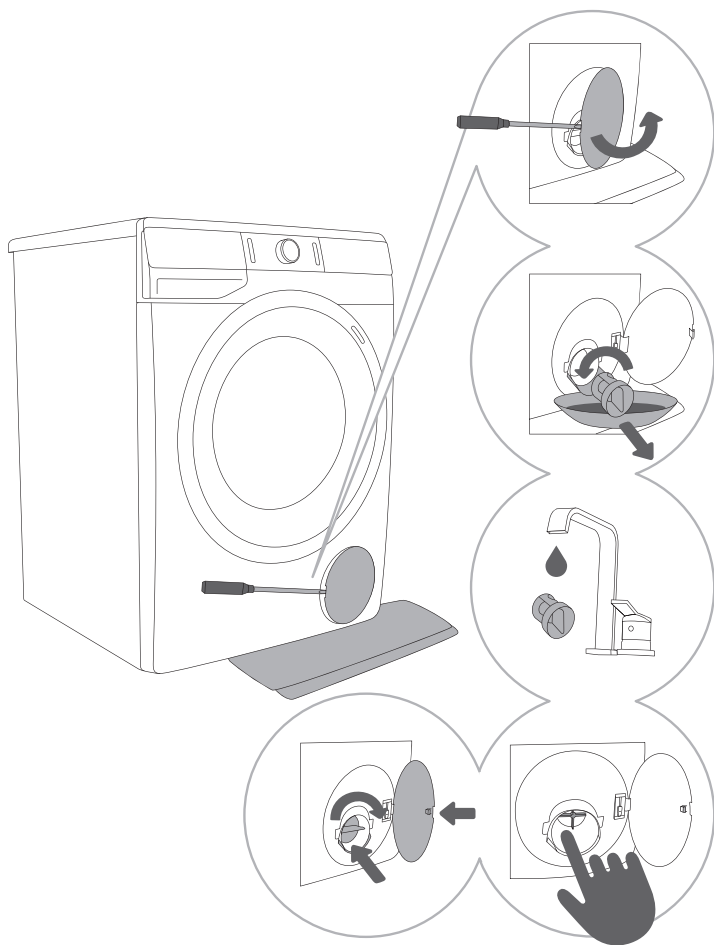

1 Åpne pumpefilteret med et egnet redskap (flat skrutrekker eller lignende).

2 Trekk ut vannutløpstrakten før du rengjør pumpefilteret. Drei pumpefilteret langsomt mot urviseren. Trekk ut og fjern pumpefilteret for å la vannet renne sakte ut.

3 Vask pumpefilteret grundig under rennende vann.

4,5 Fjern alle gjenstander og urenheter fra filterhuset og propellen på pumpen. Sett pumpefilteret tilbake på plass som vist på figuren, og fest det ved å dreie det med urviseren. For å få god tetting må overflaten på filterpakningen være ren.

⚠ Rengjør pumpefilteret og vannlåsen i veggen når symbolet (9) vises på displayet.

☼ Pumpefilteret må rengjøres innimellom, særlig etter vasking av fleece, ull eller gammelt tøy.

RENGJØRE VASKEMASKINEN UTVENDIG

⚠ Koble alltid vaskemaskinen fra strømnettet før rengjøring.

Rengjør vaskemaskinen utvendig og displayet med en myk og fuktig bomullsklut og vann.

⚠ Ikke bruk løsemidler eller rengjøringsmidler som kan skade vaskemaskinen (vennligst følg anbefalingene og advarslene fra produsentene av rengjøringsmiddelet).

⚡ Ikke rengjør vaskemaskinen med vannstråler!

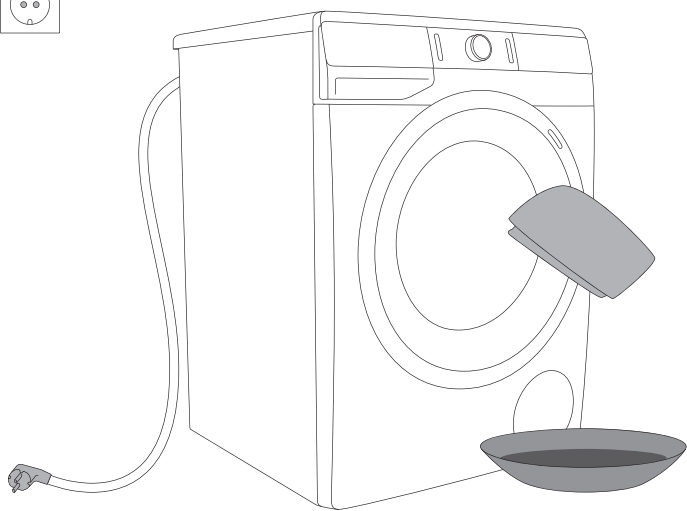

FEILSØKING







HVA SKAL JEG GJØRE ...?







Vaskemaskinen kontrollerer automatisk gjennomføringen av spesielle funksjoner i løpet av vaskeprogrammet. Hvis det registreres noe unormalt, vises dette med (E:XX) på displayet. Vaskemaskinen rapporterer feilen helt til den slås av. Forstyrrelser fra omgivelsene (f.eks. kraftnettet) kan føre til forskjellige feilmeldinger (se FEILMELDINGSTABELL). I slike tilfeller:









- Slå av vaskemaskinen og vent en liten stund.
- Slå på maskinen igjen og gjenta vaskeprogrammet.
- De fleste feilene kan løses av brukeren (se FEILSØKINGSTABELL).
- Hvis feilen oppstår igjen, kontakter du nærmeste serviceavdeling.
- Reparasjoner skal alltid utføres av autorisert tekniker.
- Reparasjon eller garantikrav på grunn av feil tilkobling eller feil bruk av vaskemaskinen dekkes ikke av garantien. I slike tilfeller bæres reparasjonskostnadene av brukeren.

⚠ Garantien dekker ikke feil eller defekter som skyldes forstyrrelser fra omgivelsene (lynedslag, strømbrudd, naturkatastrofer osv.).

FEILSØKING OG FEILTABELL

Problem/ Feil	Visning på displayet og problembeskrivelse	Hva skal jeg gjøre?
E0	Uriktige innstillinger 	Start programmet på nytt. Hvis feilen gjentar seg, må du kontakte et autorisert serviceverksted.
E1	Feil ved temperatursensor 	Inntaksvannet er for kaldt. Gjenta vaskeprogrammet. Hvis feilen dukker opp på nytt, tar du kontakt med kundeservice.
E2	Feil på grunn av låst dør 	Kontroller at døra til vaskemaskinen er lukket. Trekk ledningen ut av stikkkontakten; og sett deretter ledningen tilbake i stikkkontakten og slå på vaskemaskinen.
E3	Vannpåfyllingsfeil 	Kontroller om: <ul style="list-style-type: none"> • vanninntaksventilen er åpen • filteret på inntaksslengen er rent • inntaksslengen er deformert (hakkert, tett osv.). • Hvis vanntrykket i vannforsyningen er mellom 0,05 and 0,8 MPa (0,5–8 bar): Trykk deretter på knappen (3) START/PAUSE for å fortsette vaskeprogrammet. Hvis feilen gjentar seg, må du kontakte et autorisert serviceverksted.
E6	Vannpåfyllingsfeil 	Start programmet på nytt. Hvis feilen gjentar seg, må du kontakte et autorisert serviceverksted.
E7	Vanntømmingsfeil 	Kontroller om: <ul style="list-style-type: none"> • pumpefilteret er rent • avløpsslengen er tett • avløpet er tett • hvis avløpsslengen er plassert under maksimum og over minimumshøyden (se kapitlet »INSTALLASJON OG TILKOBLING/ Koble til og sikre avløpsslengen«). Trykk deretter en gang til på knappen (3) START/PAUSE . Hvis feilen gjentar seg, må du kontakte et autorisert serviceverksted.
E9	Vann oppdaget i bunnen av vaskemaskinen (Total Aqua Stop-system) 	Slå av maskinen og slå den på igjen. Hvis feilen gjentar seg, må du kontakte en servicetekniker.

Problem/ Feil	Visning på displayet og problembeskrivelse	Hva skal jeg gjøre?
E10	Feil med vannstandssensor 	Trekk ledningen ut av stikkkontakten; og sett deretter ledningen tilbake i stikkkontakten og slå på vaskemaskinen. Hvis feilen gjentar seg, må du kontakte en servicetekniker.
E11	Oversvømmelse 	Hvis det er vann i trommelen som overskrider et bestemt nivå, og det meldes en feil på displayet, vil vaskeprogrammet bli avbrutt og vannet vil bli pumpet ut av vaskemaskinen. Start programmet på nytt. Hvis feilen gjentar seg, må du kontakte en servicetekniker. Hvis det er vann i trommelen som overskrider et bestemt nivå, og det meldes en feil på displayet og vaskemaskinen fortsetter å ta inn vann, må du stenge vannkranen og kontakte en servicetekniker.
E12	Motorstyringsfeil 	Start programmet på nytt. Hvis feilen gjentar seg, må du kontakte et autorisert serviceverksted.
E22	Feil under låsing av døra 	Døra er lukket, men kan ikke låses. Slå av vaskemaskinen Slå maskinen på igjen, og start vaskeprogrammet på nytt. Hvis feilen gjentar seg, må du kontakte en servicetekniker.
E23	Feil under opplåsing av døra 	Døra er lukket, men kan ikke låses opp. Slå av vaskemaskinen, og slå den deretter på igjen. Hvis feilen gjentar seg, må du kontakte et autorisert serviceverksted. For å åpne døra, se kapitlet »AVBRYTE OG SKIFTE PROGRAM/ Åpne døra manuelt«.
E26	Feil på temperatursensoren på dampgeneratoren 	Gjenta vaskeprogrammet. Hvis feilen vises på nytt, må du kontakte en servicetekniker.
E27	Dampgeneratorfeil (dampvarmeren fungerer ikke) 	Gjenta vaskeprogrammet. Hvis feilen vises på nytt, må du kontakte en servicetekniker.
E28	Feil under vannfordampning på dampgeneratoren 	Gjenta vaskeprogrammet. Hvis feilen vises på nytt, må du kontakte en servicetekniker.

Problem/ Feil	Visning på displayet og problembeskrivelse	Hva skal jeg gjøre?
E36	Elektronisk kommunikasjonsfeil i vaskemaskinen 	Trekk ledningen ut av stikkkontakten; og sett deretter ledningen tilbake i stikkkontakten og slå på vaskemaskinen. Hvis feilen gjentar seg, må du kontakte en servicetekniker.
E37	Elektronisk kommunikasjonsfeil i vaskemaskinen 	Trekk ledningen ut av stikkkontakten; og sett deretter ledningen tilbake i stikkkontakten og slå på vaskemaskinen. Hvis feilen gjentar seg, må du kontakte en servicetekniker.
	Alarm om vanntømmingssystem Symbolet  vises.	Alarm om redusert vannstrøm under pumpettrinnet. Kontroller om: <ul style="list-style-type: none"> • pumpefilteret er rent • avløpsslangen er tett • avløpet er tett • hvis avløpsslangen er plassert under maksimum og over minimumshøyden (se kapitlet »INSTALLASJON OG TILKOBLING/ Koble til og sikre avløpsslangen«).
	Ujevnt fordelt tøy Når vaskeprogrammet er ferdig, fortsetter sentrifugeringssymbolet  å lyse på displayet.	Fordel tøyet manuelt og kjør sentrifugeringsprogrammet. Se tilleggsbeskrivelse under FEILSØKINGSTABELL.
cln	Systemvarsel om å kjøre Steril tub (Selvreenseprogram)  Når vaskeprogrammet er ferdig, vil symbolene »cln« and »End« vises vekselvis på displayet.	Vi anbefaler kjøring av Steril tub (Selvreenseprogram).
»PF«	Varsel om strømbrudd (»PF«/Strømbrudd) 	Vaskeprosessen ble avbrutt på grunn av strømbrudd. For å starte på nytt trykker du på knappen (3) START/PAUSE .
	Verken displayet eller knappene reagerer	For å stoppe og avbryte et vaskeprogram manuelt (fysisk) trykker du på knappen (1) PÅ/ AV/RESET og holder i over 3 sekunder. Trekk ledningen ut av stikkkontakten; og sett deretter ledningen tilbake i stikkkontakten og slå på vaskemaskinen. Hvis feilen gjentar seg, må du kontakte en servicetekniker.

Problem/ Feil	Visning på displayet og problembeskrivelse	Hva skal jeg gjøre?
	Vaskemaskin i standby, klar til å fortsette vaskeprogrammet Gjenstående tid før programslutt er vekselvis på og av på displayet  .	For å fortsette vaskeprogrammet trykker du på knappen (3) START/PAUSE , eller stopper programmet manuelt (fysisk) og trykker på knappen (1) PÅ/AV/RESET og holder i over 3 sekunder.
	Klargjøring for opplåsing av døren Signallampene blinker på displayet. 	Vent til prosessen er ferdig. Hvis ingen feil vises etter prosessen, kan et nytt program startes. Vannet må tappes ut. Vent til døren låses opp.
	Støy og vibrasjon	Kontroller at apparatet er vatret ved hjelp av de justerbare bena, og at låsemutrene er ordentlig strammet.

Ujevn fordeling av tøyet eller klumper med tøy i vaskemaskinen kan føre til problemer slik som vibrasjoner og støy under drift. Vaskemaskinen oppdager slike problemer og UKS* (*stabilitetskontrollsystem) aktiveres.

Små tøy Mengder (f.eks. ett håndkle, én genser, én badekåpe osv.) eller klær laget av materiale med spesielle geometriske egenskaper er nærmest umulige å fordele jevnt i trommelen (tøfler, store plagg osv.). Dette fører til flere forsøk på å fordele tøyet på nytt, som i sin tur fører til at programmet varer lengre. I ekstreme tilfeller under ugunstige forhold kan programmet bli ferdig uten sentrifugering.

UKS* (*stabilitetskontrollsystem) sørger for stabil drift og forlenger levetiden til vaskemaskinen.

Ta kontakt med autorisert tekniker hvis problemet vedvarer til tross for at instruksjonene ovenfor følges. Reparasjon eller garantikrav på grunn av feil tilkobling eller feil bruk av vaskemaskinen dekkes ikke av garantien. I slike tilfeller må brukeren selv betale reparasjonsutgiftene.

SERVICE

Før du tar kontakt med en tekniker

Når du kontakter et servicesenter, må du oppgi vaskemaskintype (1), kode/ID (2), modellnummer (3) og serienummer (4).

Type, kode/ID, modell og serienummer står på merkeskiltet som er plassert ved døråpningen til vaskemaskinen.

⚠ Ved feil må det bare brukes godkjente reservedeler fra autoriserte produsenter.

⚠ Reparasjon eller garantikrav på grunn av feil tilkobling eller feil bruk av vaskemaskinen dekkes ikke av garantien. I slike tilfeller bæres reparasjonskostnadene av brukeren.

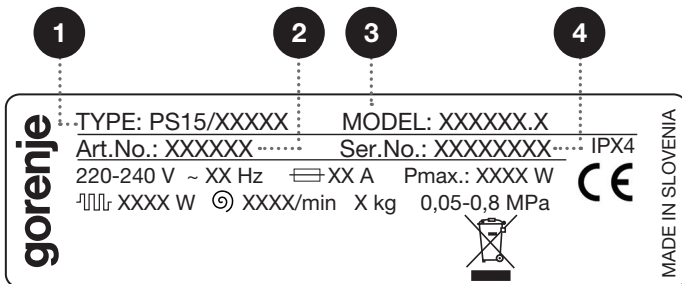
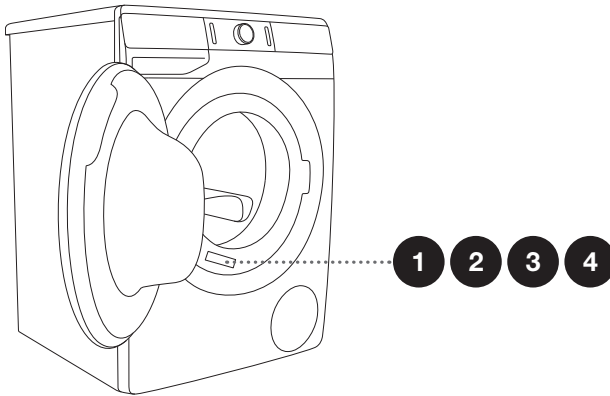

Du finner mer utstyr og hjelpemidler til vedlikehold på vår hjemmeside: www.gorenje.com

ANBEFALINGER FOR VASK OG ØKONOMISK BRUK AV VASKEMASKINEN

Vask nye kulørte plagg separat den første gangen.

Vask ekstra skittent tøy i mindre mengder med mer vaskepulver eller med forvask.

Bruk et spesiell flekkfjerningsmiddel på gjenstridige flekker før vask. Vi anbefaler å ta en titt på TIPS OM FLEKKFJERNING.

Hvis tøyet er lite skittent, anbefaler vi et program uten forvask, bruk av kortere programmer (f.eks. **TIMECARE**) og lavere vasketemperatur.

Hvis du ofte vasker tøy ved lave temperaturer og flytende vaskemidler, kan det dannes bakterier som lager ubehagelig lukt i vaskemaskinen. For å hindre dårlig lukt anbefaler vi at man av og til kjører programmet Steril tub (Selvrensese-program)  (se PROGRAMTABELL).

Unngå å kjøre maskinen med lite tøy; dette fører til unødvendig energibruk og dårligere vaskemaskinytelse.

Løsne sammenbrettet tøy før du legger det i vaskemaskinen.

Bruk alltid vaskemiddel beregnet på maskinvask.

Hvis det skummer for mye i vaskemaskinen eller siver skum ut gjennom vaskemiddelskuffen, må det vaskede tøyet skylles grundig med rikelige mengder vann. Velg et vaskeprogram, men ikke tilsett vaskemiddel.

Ha i pulver eller flytende vaskemiddel i samsvar med anvisningene fra produsenten ut fra vasketemperatur, hvor skittent tøyet er og vannets hardhet.

Hvis vannets hardhet er over 14°dH, bør du bruke vannavherder. Varmeelements-kade på grunn av feil bruk av vannavherder dekkes ikke av garantien. Sjekk informasjon om vannets hardhet hos det lokale vannverket eller lokale myndigheter.

Bruk av klorbaserte blekemidler frarådes, for de kan skade varmeelementet.

Ikke legg harde klumper med vaskepulver i vaskemiddelskuffen, for de kan tilstoppe rørene i vaskemaskinen.

Når du bruker flytende tøypleieprodukter, anbefaler vi at du fortynner dem med vann for å hindre at vaskemiddelskuffen går tett.

Flytende vaskemidler er beregnet for vaskeprogram uten forvask.

Ved høyere sentrifugeringshastigheter blir det mindre restfuktighet i tøyet. Dermed vil tørking i en tørketrommel bli mer økonomisk og raskere.

Vannets hardhet	Hardhetsnivåer			
	°dH (°N)	m mol/l	°fH(°F)	p.p.m.
1 - bløtt	< 8,4	< 1,5	< 15	< 150
2 - normalt	8,4 - 14	1,5 - 2,5	15 - 25	150 - 250
3 - hardt	> 14	> 2,5	> 25	> 250

☼ Sjekk informasjon om vannets hardhet hos det lokale vannverket eller lokale myndigheter.

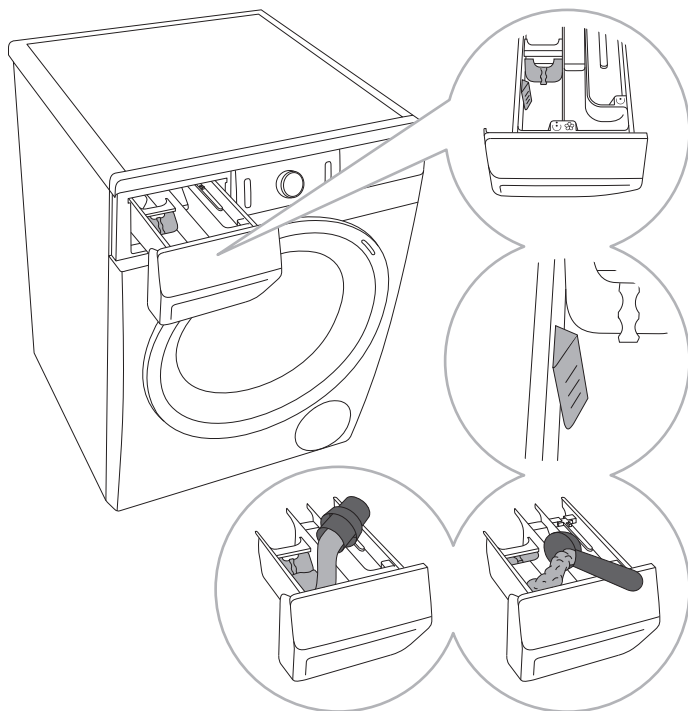

1 En skilleplate leveres med vaskemaskinen. Den gjør det mulig å tilsette flytende vaskemiddel i kammeret for hovedvask ☺ (venstre kammer).

2 Indikator for pulver og flytende vaskemiddel.

3 Når du bruker vaskepulver, må skilleplaten løftes opp.

4 Når du bruker flytende vaskemiddel, må skilleplaten senkes.

Symboler for kamrene i vaskemiddelskuffen

☺	forvask
☺	hovedvask
☼	tøymykning

☼ Vi anbefaler tilsetning av pulver rett før vaskesyklusen. Hvis du tilsetter det før, må du passe på at vaskemiddelkammeret i vaskemiddelskuffen er helt tørt før du tilsetter pulveret: ellers kan pulveret størkne før vaskeprosessen starter.

☼ Hell tøymykner ned i vaskemiddelskuffen, i kammeret med symbolet ☼. Følg anbefalingene på emballasjen til tøymykneren.

☼ Ikke fyll tøymyknerkammeret over maks.-merket (maksimalt angitt nivå). Hvis det fylles for mye i, kan tøymykneren bli tilsatt tøyet for raskt, og dette fører til dårligere vaskeresultat.

TIPS OM FLEKKFJERNING

Før du bruker spesielle flekkfjerningsmidler, kan du prøve naturlige metoder som ikke skader miljøet, på mindre vanskelige flekker.

Men husk at rask handling er nødvendig! Væt flekken med en svamp eller et papirhåndkle, skyll med kaldt (lunkent) vann – men aldri med varmt vann!

Flekker	Flekkfjerning
Søle	Når flekken er tørr, skrapes du den først av plagget før du vasker det i vaskemaskinen. Ved gjenstridige flekker legger du det i bløt i et flekkfjerningsmiddel med enzymer før du vasker plagget. Hvis flekken ikke er gjenstridig, vasker du tøyet med flytende vaskemiddel eller vaskepulver og vann før vasken.
Antiperspirant	Før vasking i vaskemaskinen påføres du flytende vaskemiddel på tøyet. Bruk flekkfjerningsmiddel på gjenstridige flekker. Du kan også bruke et oksygenbasert blekemiddel til vasken.
Te	Skyll tøyet eller legg det i bløt i kaldt vann, og tilsett flekkfjerner hvis nødvendig.
Sjokolade	Skyll tøyet eller legg det i bløt med lunkent såpevann. Deretter har du på sitronjus og skyller.
Blekk	Før vasking i vaskemaskinen påføres flekkfjerningsmiddel på flekken. Du kan også bruke denaturert sprit. Vreng plagget og legg et papirhåndkle under flekken. Bruk alkohol på baksiden av flekken. På slutten av prosessen skyller du plagget grundig.
Tusjpenner	Fortynn litt stivelse i vann, og legg det på flekken. Når det tørker, skrapes det av med en kniv, og deretter vasker du plagget i vaskemaskinen.
Babymat (urin, søle, matflekker)	Før du vasker plagget i vaskemaskinen, legger du flekkene i bløt i lunkent vann i minst en halv time. For enklere flekkfjerning kan du tilsette et enzymbasert flekkfjerningsmiddel.
Gras	Før du vasker plagget i vaskemaskinen, legger du tøyet i bløt i et enzymbasert flekkfjerningsmiddel. Grasflekker kan også fjernes ved å legge plagget i bløt (i cirka 1 time) i fortynnet sitronjus eller destillert eddik.
Egg	Legg plagget i bløt i et enzymbasert flekkfjerningsmiddel. La det ligge i bløt i kaldt vann i minst 30 minutter eller noen timer dersom flekkene er gjenstridige. Deretter vasker du plagget i vaskemaskinen.
Kaffe	Legg plagget i saltvann. Hvis flekken ikke er ny, legger du plagget i bløt med en blanding av glyserin, ammoniakk og alkohol.
Skokrem	Bruk matolje på flekken og skyll.
Blod	Friske flekker – skyll plagget i kaldt vann og vask det i vaskemaskinen. Tørket flekk – Legg plagget i bløt i et enzymbasert flekkfjerningsmiddel. Deretter vasker du plagget i vaskemaskinen. Hvis flekken ikke forsvinner, kan du prøve med et blekemiddel plagget tåler.
Lim, tyggegummi	Legg plagget i en pose, og deretter i fryseren til flekken blir hard. Deretter fjerner du den med en uskarp kniv. Deretter fortynner du flekken med en forvaskflekkfjerner og skyller grundig. Så vasker du tøyet som vanlig.

Flekker	Flekkfjerning
Sminke	Bruk en flekkfjerner til forvasken, og deretter vasker du tøyet i vaskemaskinen.
Smør	Før vasking i vaskemaskinen påfører du flekkfjerningsmiddel på flekken. Deretter skyller du med varmt vann (så varmt som tekstilet tåler).
Melk	Legg plagget i bløt i et enzymbasert flekkfjerningsmiddel. La det ligge i bløt i minst 30 minutter eller noen timer dersom flekkene er gjenstridige. Deretter vasker du plagget i vaskemaskinen.
Fruktjus	Legg en blanding av salt og vann på flekken. Vent til det har gjort sin virkning og skyll. Du kan påføre natriumbikarbonat, destillert eddik eller sitronjus på flekken før du vasker plagget i maskinen. Bruk glyserin til gamle flekker. Etter 20 minutter skyller du med kaldt vann, og deretter vasker du tøyet i vaskemaskinen.
Vin	Legg tøyet i kaldt vann i minst 30 minutter. Bruk også flekkfjerner. Deretter vasker du plagget i vaskemaskinen.
Voks	Legg plagget i fryseren til voksen stivner. Deretter skraper du den av. Fjern resten av voksen ved å legge et papirhåndkle på flekken og deretter varme det opp med et strykejern til papiret suger opp voksen.
Svette	Før vasking i vaskemaskinen gnir du flytende vaskemiddel grundig inn i flekken.
Tyggegummi	Legg plagget i fryseren til tyggegummien stivner. Deretter skraper du den av. Deretter vasker du plagget i vaskemaskinen.

KASSERING

Emballasjen er laget av miljøvennlige materialer som kan resirkuleres, kastes eller destrueres uten å skade miljøet. Derfor er emballasjematerialene merket for dette formålet.













Symbolet på produktet eller emballasjen indikerer at produktet ikke skal behandles som vanlig husholdningsavfall. Produktet må leveres til et godkjent mottak for elektrisk og elektronisk avfall.

Ved **avhending** av vaskemaskinen etter endt levetid, må alle strømledninger fjernes, dørlåsen og bryteren må ødelegges for å hindre at døra kan gå i lås (barns sikkerhet).

Riktig **avfallshåndtering** av produktet bidrar til å forebygge eventuelle negative konsekvenser for miljø og helse. Slike negative konsekvenser kan bli resultatet ved feil avhending av produktet. Vennligst ta kontakt med lokale renovasjonsmyndigheter, renovasjonsfirma eller forretningen der du kjøpte produktet for mer informasjon om avfallshåndtering av produktet.

TABELL OVER PROGRAMTIDER OG SENTRIFUGERINGS- HASTIGHETER









Programmer	Temp. [°C]	NORMALCARE (grunn-/ standardinnstilling)	SENTRIFUGERING (SENTRIFUGERINGS- HASTIGHET)
		Vasketid [minutter]	[o/min]
 Cotton black (Bomull sort)	40	62	** 1000
	30	59	
 Cotton color (Bomull farget)	60	182	* 1200
	40	192	
	30	106	
	20	97	
	--	94	
 Cotton white  (Bomull hvit)	90	200	* 1200
	60	174	
	40	184	
 Mix  (Blandet tøy/Syntetisk)	60	129	** 1000
	40	117	
	30	114	
	20	63	
	--	59	
 Wool/Handwash (Ull/Håndvask)	40	50	** 800
	30	49	
	--	37	
 Speed 20' (Speed 20')	30	20	** 1000
 IonWash 59' (Vask med ioner 59 min)	40	59	** 1200
 Steril tub (Selvrenseprogram)	--	112	-
 Rinse/Softening (Skyling/Tøymykning) (Delprogram)	--	32	* 1200

* Sentrifugeringshastigheten kan endres, og den nye innstilte hastigheten kan være inntil maksimal hastighet

** Modellavhengig

□ Standardprogram

-- Kald vask

Programmer		Temp. [°C]	NORMALCARE (grunn-/standardinnstilling)	SENTRIFUGERING (SENTRIFUGERINGS-HASTIGHET)
			Vasketid [minutter]	[o/min]
	Spin/Drain (Sentrifugering) (Sentrifugeringshastighet/Tømming) (Delprogram)	--	17	* 1200
	Eco 40-60	-	175	* 1200
	Steam refresh (Oppfriskning med damp)	-	25	-
	Allergy steam (Antiallergiprogram med damp)v	90	143	* 800
		60	118	
		40	98	
	Auto wash (Automatisk program)	30	93	* 1200
	Stain Organic (Blodflekker)	90	164	* 1200
		60	128	
		40	110	
		30	105	
	Stain Fruits (Fruktflekker)	90	174	* 1200
		60	138	
		40	120	
		30	115	
	Stain Coffee (Kaffeflekker)	90	147	* 1200
		60	116	
		40	103	
		30	98	

* Sentrifugeringshastigheten kan endres, og den nye innstilte hastigheten kan være inntil maksimal hastighet

** Modellavhengig

□ Standardprogram

-- Kald vask

 Lav vanntemperatur, lav nettspenning og ulik tøymengde kan påvirke vasketiden; den gjestående tiden som vises, justeres tilsvarende under vaskeprosessen.

 På grunn av forskjeller når det gjelder betingelser og type og mengde tøy, sentrifugering, spenningssvingninger og omgivelsestemperatur, kan programtiden og strømforbruket avvike fra det som er angitt i tabellen.

LAV STANDBYMODUS

Hvis du ikke kjører noe program eller velger noen innstillinger når du har slått på vaskemaskinen (knappen (1) PÅ/AV/RESET), slås displayet av etter 5 minutter og skifter til hvilemodus for å spare energi.

Displayet vil bli aktivert på nytt dersom du dreier på programvelgeren (2) eller trykker på knappen (1) PÅ/AV/RESET. På enkelte modeller vil lyset inni vaskemaskintrommelen også tennes. Hvis du ikke gjør noe i løpet av 5 minutter etter at et program er ferdig, slås displayet og lyset i trommelen av for å spare strøm.

P_o = vektet effekt når av [W]	< 0,5
P_I = vektet effekt i standby [W]	< 0,5
T_I = standbytid [min]	5,00

PRODUKTINFORMASJONSBLAD i henhold til EU-forordning nr. 2019/2014

(avhengig av modellen)

Leverandørens navn eller varemerke:					
Leverandørens adresse ^(b):					
Modellkode:					
Generelle produktparametere:					
Parameter	Verdi		Parameter	Verdi	
Nominell kapasitet ^(a) (kg)	x,x		Mål i cm	Høyde	x
				Bredde	x
				Dybde	x
EEI _w ^(a)	x,x		Energieffektivitetsklasse ^(a)	[A/B/C/D/E/F/G] ^(c)	
Vaskeeffektivitetsindeks ^(a)	x,xx		Skylleeffektivitet (g/kg) ^(a)	x,x	
Energiforbruk i kWh per syklus, for programmet »eco 40-60«. Faktisk energiforbruk beror på hvordan maskinen brukes.	x,xxx		Vannforbruk i liter per syklus, basert på programmet »eco 40-60«. Faktisk vannforbruk avhenger av hvordan maskinen brukes og vannets hardhet.	x	
Maksimal temperatur inni det behandlede plagget ^(a) (°C)	Nominell kapasitet	x	Gjenværende fuktighetsinnhold ^(a) (%)	Nominell kapasitet	x
	Halv	x		Halv	x
	Kvart	x		Kvart	x
Sentrifugeringshastighet ^(a) (o/min)	Nominell kapasitet	x	Tørketrommeeffektivitetsklasse ^(a)	[A/B/C/D/E/F/G] ^(c)	
	Halv	x			
	Kvart	x			
Programvarighet ^(a) (h:min)	Nominell kapasitet	x:xx	Type	[innbygd/ frittstående]	
	Halv	x:xx			
	Kvart	x:xx			
Luftbåret akustisk støyutslipp under sentrifugeringsfasen ^(a) (dB(A) re 1 pW)	x		Luftbåret akustisk støyutslippsklasse ^(a) (sentrifugeringsfase)	[A/B/C/D] ^(c)	
Av-modus (W)	x,xx		Hvilemodus (W)	x,xx	
Utsatt start (W) (hvis relevant)	x,xx		Nettilknyttet hvilemodus (W) (hvis relevant)	x,xx	

Minimum garantitid som gis av leverandøren ^(b):	
Dette produktet er konstruert for å frigjøre sølvioner under vaskesyklusen	[JA/NEI]

Tilleggsinformasjon:

Kobling til leverandørens hjemmeside, der det finnes informasjon fra punkt 9 vedlegg II iht. kommisjonsforordning (EU) 2019/2023 (a) (b): ^(a) ^(b):

- ^(a) For eco 40-60-programmet.
- ^(b) Endringer i disse punktene skal ikke betraktes som relevante for hensikten med paragraf 4 i artikkel 4 i forordning (EU) 2017/1369.
- ^(c) Hvis produkt databasen automatisk genererer det endelige innholdet i denne cellen, skal leverandøren ikke legge inn disse dataene.

PS15 L2 SUPERIOR-P



no (02-23)