

LT

IŠSAMIOS INSTRUKCIJOS SKALBIMO MAŠINOS NAUDOJIMUI

gorenje

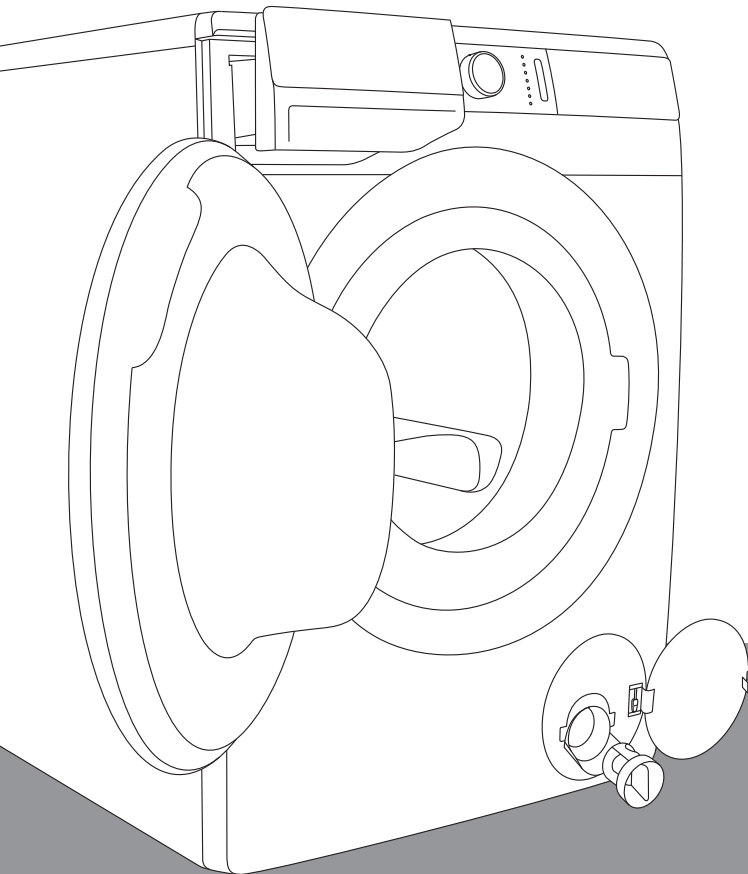

Gyvenimas šiandien sudėtingas. Tegul skalbinių priežiūra bus paprasta! Jūsų naujoji **WaveActive** skalbimo mašina naudoja pažangias technologijas ir naujausius skalbinių priežiūros pasiekimus, kad padėtų supaprastinti kasdienes namų ruošos darbus. **WaveActive** technologija užtikrina kuo geresnę bet kokių drabužių priežiūrą su minimaliu susiglamžymu. Tuo pačiu jūsų skalbimo mašina neteršia aplinkos dėl itin veiksmingo energijos, vandens ir skalbiklių naudojimo.

Ši skalbimo mašina skirta tik buitiniam naudojimui. Prašome nenaudoti jokių skalbinių, pažymėtų kaip netinkamų skalbti skalbimo mašinomis.

Šie simboliai naudojami visoje instrukcijoje ir turi tokias reikšmes:



Informacija, patarimas arba rekomendacija



Įspėjimas – bendras pavojus



Įspėjimas – elektros smūgio pavojus



Įspėjimas – karšto paviršiaus pavojus



Įspėjimas – gaisro pavojus



Svarbu atidžiai perskaityti instrukcijas.

TURINYS

4 SAUGOS PRIEMONĖS <hr/> 10 SKALBIMO MAŠINOS APRAŠYMAS 11 Techniniai duomenys 12 Valdymo įtaisas	ĮVADAS
14 MONTAVIMAS IR PRIJUNGIMAS 14 Blokavimo strypelių išėmimas 15 Perkėlimas ir gabenimas po montavimo 16 Patalpos pasirinkimas 16 Skalbimo mašinos kojelių reguliavimas 17 Skalbimo mašinos vieta 19 Jungimas prie vandentiekio 21 Aqua - stop 21 Total aqua - stop 22 Vandens išleidimo žarnos prijungimas ir tvirtinimas 24 Prietaiso jungimas prie maitinimo tinklo 25 Skalbimas su jonizuotu oru <hr/> 26 PRIEŠ NAUDOJANT PRIETAISĄ PIRMĄ KARTĄ	SKALBIMO MAŠINOS PARUOŠIMAS PRIEŠ PIRMĄ NAUDOJIMĄ
27 SKALBIMAS, ŽINGSNIS PO ŽINGSNIO (1-7) 27 1 veiksmas: Atsižvelkite į etiketes ant skalbinių 28 2 veiksmas: Pasiruošimas skalbimo procesui 31 3 veiksmas: Pasirinkite tinkamą skalbimo programą 35 4 veiksmas: Nustatymų pasirinkimas 43 5 veiksmas: Papildomų funkcijų pasirinkimas 47 6 veiksmas: Pradėkite skalbimo programą 48 7 veiksmas: Skalbimo programos pakeitimas arba rankinis (fizinis) atšaukimas 49 8 veiksmas: Skalbimo programos pabaiga <hr/> 50 PROGRAMŲ NUTRAUKIMAS IR PAKEITIMAS <hr/> 54 VALYMAS IR PRIEŽIŪRA 54 Dozatoriaus stalčiuko valymas. 55 Vandens tiekimo žarnos, skalbiklio dozatoriaus korpuso ir guminio durių tarpiklio valymas 56 Siurblio filtro valymas 57 Skalbimo mašinos išorės valymas	SKALBIMO PROCESO ETAPAI
58 TRIKČIŲ ŠALINIMAS 58 Ką daryti ...? 59 Trikčių diagnostikos ir klaidų lentelė 63 Techninė apžiūra <hr/> 64 SKALBIMO IR TAUPAUS SKALBIMO MAŠINOS NAUDOJIMO REKOMENDACIJOS 68 Dėmių šalinimas 70 ŠALINIMAS 71 PROGRAMOS TRUKMĖ IR GRĘŽIMO GREIČIO LENTELĖ	TRIKČIŲ ŠALINIMAS ĮVAIRI INFORMACIJA

SAUGOS PRIEMONĖS



Prieš naudodami skalbimo mašiną atidžiai perskaitykite naudojimo instrukcijas.

Prašome nenaudoti skalbimo mašinos pirmiausia neperskaičius ir nesupratus šių instrukcijų.

Šios skalbimo mašinos naudojimo instrukcijos pateikiamos su skirtingų skalbimo mašinų tipais arba modeliais. Todėl jos gali apimti nustatymus ar įrangą, kurios jūsų skalbimo mašinoje nėra.

Nesilaikant naudojimo instrukcijų ar netinkamai naudojant skalbimo mašiną galite sugadinti skalbinius ar mašiną, arba sužaloti vartotoją. Laikykite naudojimo instrukcijas po ranka, netoli skalbimo mašinos.

Naudojimo instrukcija taip pat yra mūsų interneto svetainėje www.gorenje.com.

Jūsų skalbimo mašina skirta tik buitiniam naudojimui. Jei skalbimo mašina naudojama profesionalioje aplinkoje, pelno tikslais arba intensyviau nei normaliomis naudojimo buityje sąlygomis, arba jei skalbimo mašiną naudoja asmuo, kuris nėra vartotojas, tai prietaiso garantinis laikotarpis bus lygus trumpiausiam garantiniam laikotarpiui pagal atitinkamus teisės aktus.

Vykdykite instrukcijas, kaip tinkamai sumontuoti »Gorenje« skalbimo mašiną ir prijungti prie vandentiekio ir elektros tinklo (žr. skyrių »MONTAVIMAS IR PRIJUNGIMAS«).

Prijungti prie vandens ir maitinimo linijų turi tinkamai apmokytas specialistas arba ekspertas.

Remontą ir priežiūrą, susijusius su sauga arba veikimu, turėtų atlikti kvalifikuoti ekspertai.

Siekiant išvengti pavojaus, sugadintas **maitinimo laidas** gali būti pakeistas tik gamintojo, įgalioto aptarnavimo techniko ar kito įgalioto asmens.

Prieš prijungiant skalbimo mašiną prie elektros tinklo, palaukite ne mažiau kaip 2 valandas, kol ji pasieks kambario temperatūrą.

Esant gedimui, naudokite tik patvirtintas atsargines dalis kreipkitės tik į įgaliotus gamintojus.

Esant netinkamam prietaiso ryšiui, netinkamam neįgalioto asmens atliekamam asmuo naudojimui ar aptarnavimui, vartotojas padengia visą žalą ir išlaidas, nes joms netaikoma garantija.

Skalbimo mašinos negalima jungti prie elektros tinklo, naudojant prailginimo laidą.

Nejunkite skalbimo mašinos į maitinimo tinklą, naudodamiesi išoriniu perjungimo įtaisu, pavyzdžiui, programuojamu laikmačiu, arba nejunkite prie maitinimo tinklo, kurį maitinimo tiekėjas reguliariai įjungia ir išjungia.

Nejunkite skalbimo mašinos prie elektros lizdo, skirto elektriniam skustuvui ir plaukų džiovintuvui.

Nestatykite skalbimo mašinos patalpoje, kurios temperatūra gali nukristi žemiau 5°C, nes, vandens užšalimo atveju skalbimo mašinos dalys gali būti pažeistos.

Skalbimo mašiną statykite ant lygaus ir stabilus kieto (betoninio) pagrindo.

Jei skalbimo mašina dedama ant pakelto tvirto pagrindo, ji turi būti papildomai apsaugota nuo apvirtimo.

Prieš pradėdami naudoti skalbimo mašiną, išimkite blokuojančius strypelius, nes įjungus užblokuotą skalbimo mašiną galite sukelti rimtą žalą (žr. skyrių »MONTAVIMAS IR JUNGIMAS/blokuojančių strypelių išėmimas«). Tokios žalos atvejais garantija negalioja.

Jungdami mašiną prie vandentiekio, naudokite supakuotą vandens įleidimo žarną ir sandarinimo tarpines. Vandens slėgis turi būti nuo 0,05 iki 0,8 MPa (0,5–8 bar).

Visada naudokite naują vandens tiekimo žarną prijungti prietaisui prie vandens tiekimo; nenaudokite senos vandens tiekimo žarnos pakartotinai.

Vandens išleidimo žarnos galas turi siekti vandens nutekėjimo liniją.

Prieš pradėdami skalbimo ciklą, paspauskite dangtelį ant nurodytos vietos, kol jis užsifiksuos. Skalbimo mašinos veikimo metu negalima atidaryti durelių.

Rekomenduojame pašalinti iš būgno visas priemaišas prieš pirmąjį skalbimą su Cotton 90°C (Medvilnės 90°C) programa (žr. PROGRAMŲ LENTELĘ).

Po skalbimo užsukite vandens čiaupą ir ištraukite skalbimo mašinos kištuką iš elektros lizdo.

Išvalykite siurblio filtrą, kai ekrane rodomas simbolis .

Skalbimo mašiną skalbinių skalbimui naudokite tik kaip aprašyta instrukcijoje. Mašina nėra skirta cheminiam valymui.

Naudokite tik skalbimo mašinos priežiūrai skalbinių ir priežiūrai skirtas priemones. Mes neatsakome už nuostolius arba gumų ir plastikinių dalių spalvos pokyčius dėl netinkamo balinimo arba dažiklių naudojimo.

Valant kalkes, naudokite tik nukalkinimo medžiagas pridėję apsaugos nuo korozijos. (Naudokite tik korozijos nesukeliantis nukalkinimo medžiagas.) Laikykitės gamintojų nurodymų. Užbaikite skalbimo procesą keliais skalavimo ciklais arba paleiskite Steril tub (Sterili vonelė) (Savaiminio išsivalymo programa), kad pašalintumėte likutinę rūgštį (pvz., actą ir t.t.).

 Nenaudokite valymo priemonių, kurių sudėtyje yra tirpiklių, nes jos gali išskirti nuodingų dujų, sugadinti mašiną ir sukelti gaisro ir sprogimo pavojus.

Skalbimo programos metu neatsiranda sidabro jonų.

Skalbimo mašina nėra skirta naudoti asmenims (įskaitant vaikus), kurių fiziniai, jutiminiai ar protiniai sugebėjimai nepakankami arba kuriems nepakanta patirties ir žinių. Šie asmenys turi būti instruktuojami apie skalbimo mašinos naudojimą asmens, atsakingo už jų saugumą.

Garantija netaikoma (susidėvinčioms dalims, nedideliems spalvos nukrypimams, padidėjusiam triukšmui, kuris yra prietaiso ilgo tarnavimo pasekmė, ir neturi įtakos prietaiso funkcionalumui, ir estetiniams komponentų defektams, kurie neturi įtakos prietaiso funkcionalumui ir saugumui).

VAIKŲ SAUGUMAS

Prieš uždarydami skalbimo mašinos dureles ir paleisdami programą, patikrinkite, ar nieko nėra skalbinių būgne (pavyzdžiui, gal į skalbimo mašinos būgną įlipo vaikas ir uždarė duris iš vidaus).

Laikykite plovimo priemones ir kondicionierius vaikams nepasiekiamoje vietoje.

Aktyvuokite užraktą nuo vaikų. Žr. skyrių »NUSTATYMŲ PASIRINKIMAS/Užraktas nuo vaikų«.

Neleiskite jaunesniems nei treji metai vaikams būti arti prietaiso, nebent jie yra nuolat prižiūrimi.

Skalbimo mašina yra pagaminta laikantis visų taikytinų saugos standartų.

Ne jaunesni kaip 8 metų vaikai, ribotų fizinių jutiminių arba protinių gebėjimų asmenys ir turintieji per mažai patirties ir žinių gali naudoti prietaisą tik prižiūrimi kito asmens arba išmokyti saugaus darbo su skalbimo mašina ir suprantantys jo keliamus pavojus. Negalima leisti vaikams žaisti su prietaisu. Patikrinkite, ar vaikai nevalo skalbimo mašinos arba neatlieka kitų techninės priežiūros užduočių be priežiūros.

KARŠTO PAVIRŠIAUS PAVOJUS

Esant aukštesnei skalbimo temperatūrai, durelių stiklas įkaista. Nenusideginkite. Stebėkite, kad vaikai nežaistų netoli durelių stiklo.

APSAUGA NUO VANDENS PERPILDYMO (SU ĮJUNGTA SKALBIMO MAŠINA)

Jei skalbimo mašinoje vandens lygis pakyla virš normalaus lygio, įjungiamas per didelio vandens lygio apsauga. Ji išjungia vandens tiekimą ir pradeda išpumpuoti vandenį. Programa yra nutraukiama ir pranešama apie klaidą (žr. TRIKČIŲ LENTELE).

GABENIMAS/GABENIMAS PO MONTAVIMO

Jei ketinate perkelti skalbimo mašiną kitur po to, kai ji buvo sumontuota, ją reikia užblokuoti įterpiant bent vieną blokavimo strypelį. (žr. skyrių »MONTAVIMAS IR PRIJUNGIMAS/Perkėlimas ir transportavimas«). Prieš įkišdami blokavimo strypelius, atjunkite skalbimo mašiną nuo maitinimo tinklo!

SKALBIMO MAŠINOS APRAŠYMAS

PRIEKIS

- 1 Valdymo įtaisas
- 2 Start/paūse mygtukas
- 3 Programų pasirinkimo ratukas
- 4 Įjungimo/išjungimo/atstatos mygtukas
- 5 Dozatoriaus dėklas
- 6 Durelės
- 7 Techninių duomenų plokštelė
- 8 Siurblio filtras

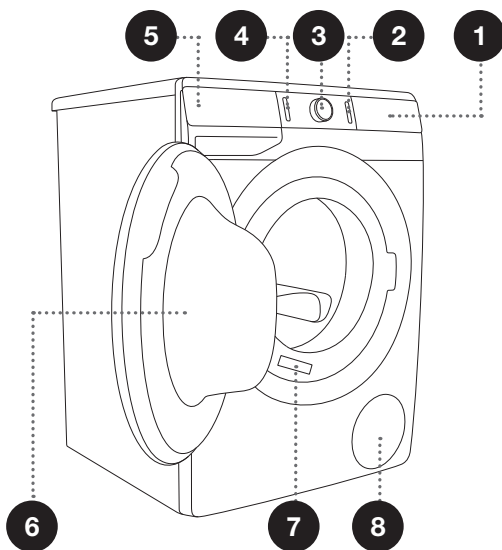

GALINĖ DALIS

- 1 Vandens tiekimo žarna
- 2 Maitinimo laidas
- 3 Vandens išleidimo žarna
- 4 Reguliuojama kojelė

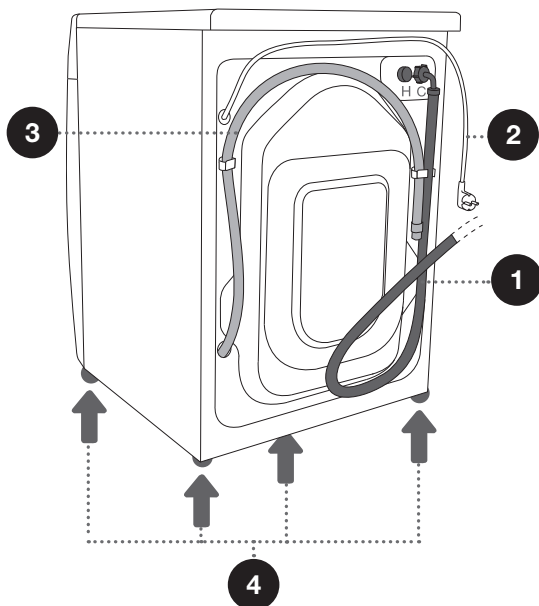

TECHNINIAI DUOMENYS

(PRIKLAUSOMAI NUO MODELIO)

Reitingų plokštelė su informacija apie skalbimo mašiną yra ant skalbimo mašinos durelių priekinės vidinės pusės (žr. skyrių »SKALBIMO MAŠINOS APRAŠYMAS«).

Maksimali apkrova	Žiūrėkite techninių duomenų lentelę			
Plotis	600 mm	600 mm	600 mm	600 mm
Aukštis	850 mm	850 mm	850 mm	850 mm
Skalbimo mašinos gylis (a)	430 mm	465 mm	545 mm	610 mm
Gylis su uždarytomis durelėmis	462 mm	495 mm	577 mm	640 mm
Gylis su atidarytomis durelėmis (b)	947 mm	980 mm	1062 mm	1125 mm
Skalbimo mašinos svoris	X kg (priklausomai nuo modelio)			
Vardinė įtampa	Žiūrėkite techninių duomenų lentelę			
Vardinė galia	Žiūrėkite techninių duomenų lentelę			
Jungties tipas	Žiūrėkite techninių duomenų lentelę			
Vandens slėgis	Žiūrėkite techninių duomenų lentelę			
Dabartinis	Žiūrėkite techninių duomenų lentelę			
Dažnis	Žiūrėkite techninių duomenų lentelę			

Techninių duomenų plokštelė

gorenje	TYPE: PS15/XXXXX	MODEL: XXXXXX.X	IPX4 CE MADE IN SLOVENIA
	Art.No.: XXXXXX	Ser.No.: XXXXXXXX	
	220-240 V ~ XX Hz \Rightarrow XX A Pmax.: XXXX W		
	⚡ XXXX W \odot XXXX/min X kg 0,05-0,8 MPa		
			

VALDYMO ĮTAISAS

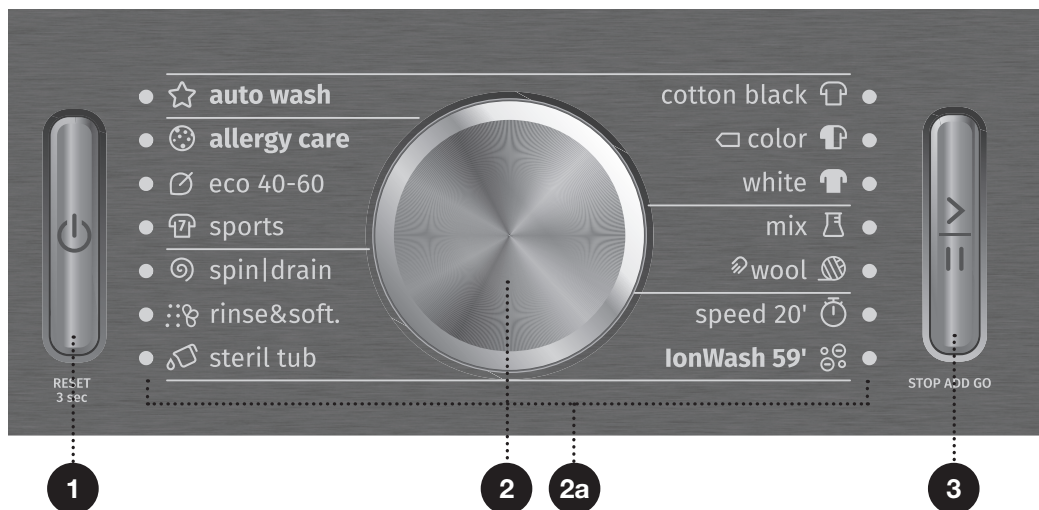

1 ĮJUNGIMO/IŠJUNGIMO/ATSTATOS MYGTUKAS

Naudokite šį mygtuką, norėdami įjungti ir išjungti skalbimo mašiną ir iš naujo nustatyti skalbimo programą.

Įjungus skalbimo mašiną, mygtukas šviečia.

2 PROGRAMŲ PASIRINKIMO RANKENĖLĖB

2a Šalia pasirinktos skalbimo programos užsidegs lemputė.

3 START/PAUSE MYGTUKAS

Naudokite šį mygtuką pradėti arba sustabdyti programą.

Pasibaigus paleidimui arba pertraukos metu mirksės mygtuko apšvietimas; Programai prasidėjus, ši lemputė bus įjungta nuolat.

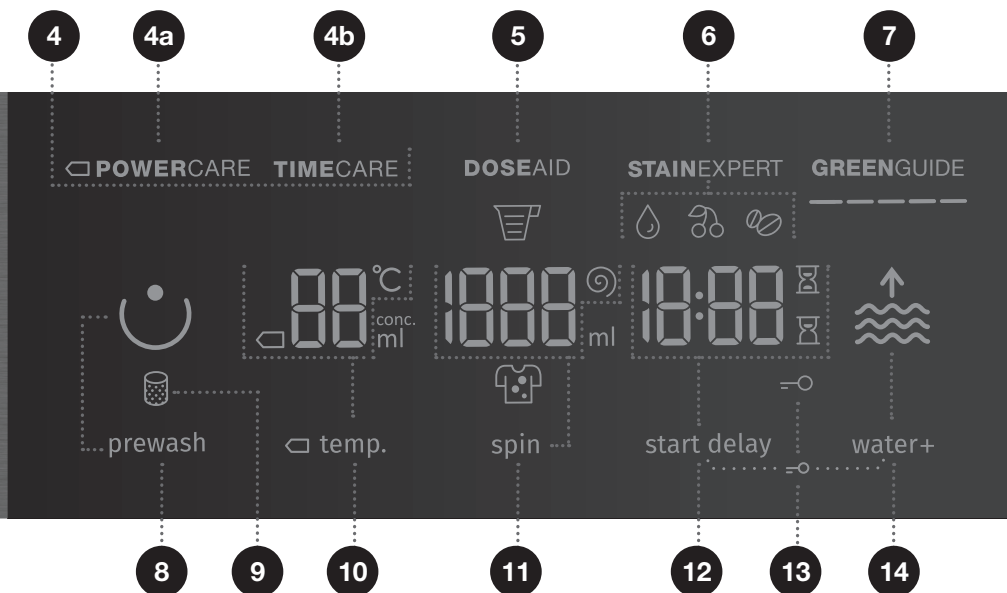



4 SKALBIMO REŽIMAS

4a POWERCARE
4b TIMECARE

5 DOSE AID

Informacija apie rekomenduojamą miltelių ir skystų skalbiklių kiekį, atsižvelgiant į pasirinktus parametrus, priklausomai nuo skalbinių nešvarumo lygio,  ir skalbinių kiekio būgne.

6 STAIN EXPERT (DĖMIŲ RŪŠYS)

 ORGANIC (KRAUJAS) /  FRUITS (VAISIAI) /  COFFEE (KAVA)
Galimybė nustatyti dėmių rūšį.

7 GREENGUIDE

Informacija apie vandens ir energijos suvartojimą pagal pasirinktus skalbimo parametrus.

8 PREWASH

(MIRKYMAS)



9 IŠVALYTI SIURBLIO FILTRĄ

apšvietimas

10 TEMP. (SKALBIMO TEMPERATŪRA)

Temperatūros nustatymų parinktas

11 SPIN (GRĖŽIMAS)

(GRĖŽIMO GREITIS  / VANDENS NUTEKĖJIMAS  / SIURBLIO SUSTABDYMAS 

)
Galimybė nustatyti grėžimo greitį.

12 START DELAY

(PRADŽIOS DELSA)
Galimybė nustatyti pradžios delsa

13 UŽRAKTO NUO VAIKŲ

simbolio  apšvietimas
Paspauskite 12+14 padėtis ir palaikykite 3 sekundes.

14 WATER+ (VANDUO+)

 (AUKŠTAS VANDENS LYGIS)
Galimybė nustatyti aukštesnį vandens lygį (2 lygiai)

MONTAVIMAS IR PRIJUNGIMAS

☞ Nuimkite pakuotę išpakuodami būkite atsargūs, kad nepažeistumėte prietaiso aštrių daiktų.

BLOKAVIMO STRYPELIŲ IŠĖMIMAS

⚠ Prieš pirmąjį prietaiso naudojimą reikia išimti blokavimo strypelius. Užblokuota skalbimo mašina gali būti sugadinta, kai ji įjungiama pirmą kartą. Tokios žalos atvejais garantija negalioja!

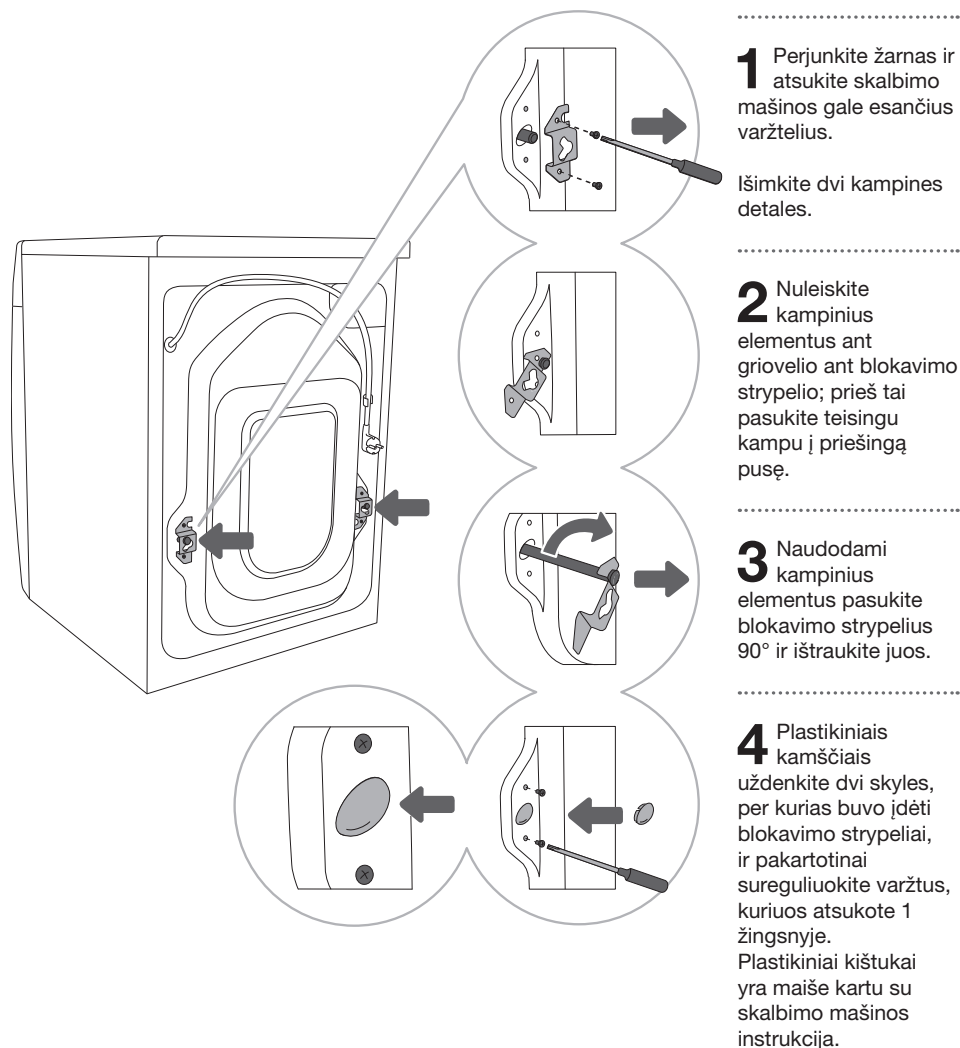

PERKĒLIMAS IR GABENIMAS PO MONTAVIMO

⚠️ Jei pageidaujate perkelti skalbimo mašiną po to, kai ji buvo sumontuota, kampinius elementus ir bent vieną blokavimo strypelį reikia sumontuoti iš naujo, kad skalbimo mašina nebūtų sugadinta transportavimo metu. (žr. skyrių »MONTAVIMAS IR JUNGIMAS/blokuojančių strypelių išėmimas«). Jei pametėte kampines dalis ir blokavimo strypelius, juos galite užsakyti iš gamintojo.

⚠️ Pervežus, skalbimo mašiną reikia palikti stovėti ne mažiau kaip dvi valandas, prieš vėl prijungiant prie elektros tinklo, kol bus pasiekta patalpos temperatūra. Prietaisą turi montuoti ir prijungti apmokytas technikas.

⚠️ Prieš prijungdami skalbimo mašiną atidžiai perskaitykite naudojimo instrukcijas. Jei prireikia remonto arba pateikiamos garantinės pretenzijos dėl netinkamo sujungimo arba skalbimo mašinos naudojimo, garantija negali būti taikoma.

PATALPOS PASIRINKIMAS

☛ Grindys, ant kurių statoma skalbimo mašina, turi būti su betoniniu pagrindu. Jie turi būti sausi ir švarūs; kitaip skalbimo mašina gali nuslysti. Taip pat nuvalykite apatinį reguliuojamų kojų paviršių.

☛ Skalbimo mašina turi stovėti ant kieto, lygaus ir stabilaus pagrindo.

SKALBIMO MAŠINOS KOJELIŲ REGULIAVIMAS

Naudokite liniuotę ir veržliaraktį Nr. 32 (kojelėms) ir Nr. 17 (veržlei).

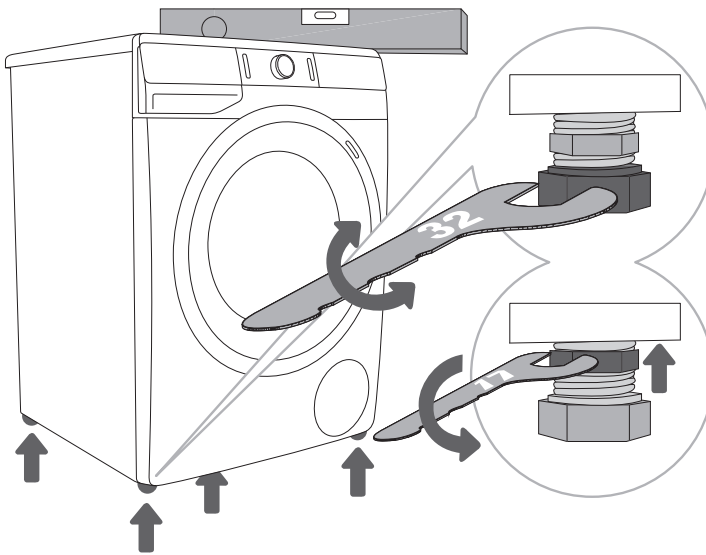

1 Išlyginkite skalbimo mašiną išilgine ir skersine kryptimi sukdami reguliuojamas kojeles.

2 Nustatę kojos aukštį, veržliaraktį Nr. 17 tvirtai suveržkite veržles (kontrveržles), sukdami jas link skalbimo mašinos apačios ↑ (žr. pav.).

☛ Neteisingai sulygiavus reguliuojamas mašinos kojeles, ji gali vibruoti, prietaisas ims judėti po patalpą ir veikti keldamas triukšmą. Neteisingai sulygiavus mašiną, garantija nebetaikoma.

☛ Įrenginio eksploataavimo metu kartais gali atsirasti neįprastas arba garsus triukšmas; dažniausiai jis kyla dėl netinkamai pastatyto prietaiso.

SKALBIMO MAŠINOS VIETA

Jei taip pat turite atitinkamų (vienodų) matmenų džiovyklę »Gorenje«, ją galima statyti ant skalbimo mašinos »Gorenje« (šiuo atveju reikia naudoti vakuumines kojeles) arba šalia jos (pav. nuo 1 iki 3). Jei jūsų »Gorenje« skalbimo mašina yra mažesnė (minimalus gylis 545 mm) nei »Gorenje« džiovyklė, tada reikia įsigyti džiovyklės atramą (2 pav.). Būtina naudoti vakuumines pėdas! Papildomą įrangą (džiovinimo laikiklį (a) ir vakuumines kojeles (b)) galima įsigyti techninės priežiūros skyriuose. Paviršius, ant kurio statomas prietaisas, turi būti švarus ir lygus.

»Gorenje« skalbimo mašina, ant kurios ketinate statyti »Gorenje« džiovintuvą, turi atlaikyti »Gorenje« džiovyklos svorį (žr. skyrių »SKALBIMO MAŠINOS APRAŠYMAS/Techninė informacija«).

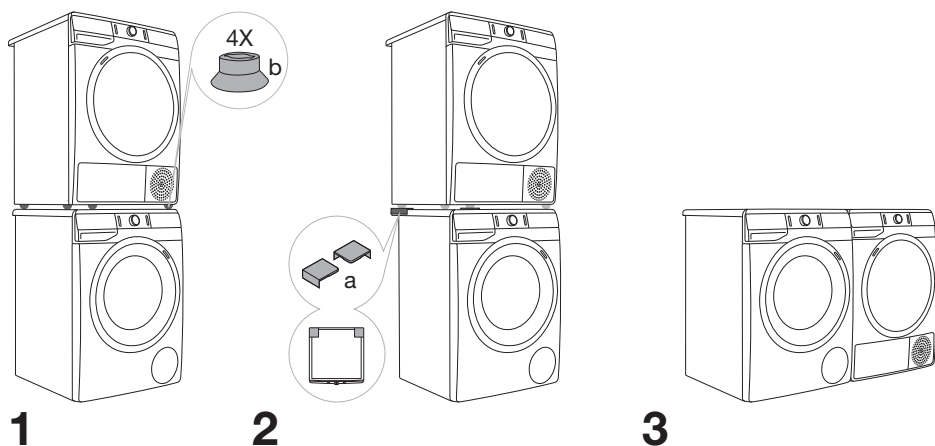

Skalbimo mašinos įrengimo atstumai

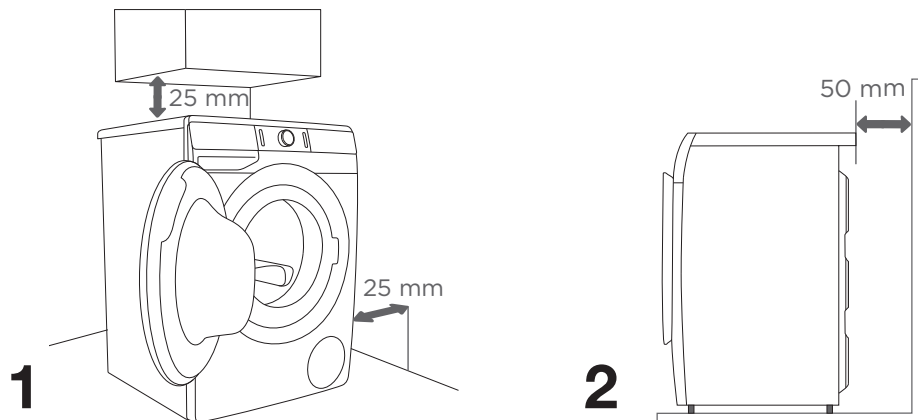

☼ Skalbimo mašina negali liestis su siena arba baldais. Siekiant optimalaus skalbimo mašinos veikimo, rekomenduojame išlaikyti atstumą nuo sienų, kaip parodyta paveikslėlyje. Jei nesilaikoma minimalaus reikalaujamo atstumo, negalima užtikrinti saugaus ir tinkamo skalbimo mašinos veikimo. Be to, gali atsirasti perkaitimas (pav. nuo 1 iki 2).

☼ Nerekomenduojama įrengti skalbimo mašinos ant stalviršio.

Skalbimo mašinos durelių atidarymas (vaizdas iš viršaus)

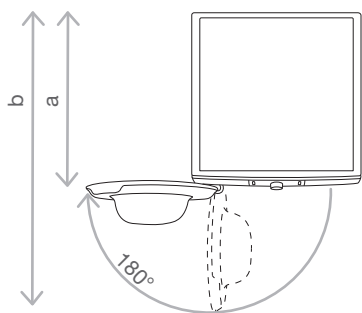

Žr. skyrių »SKALBIMO MAŠINOS APRAŠYMAS/
Techninė informacija«).

a = Skalbimo mašinos gylis

b = Gylis su atidarytomis durelėmis

⚠ **Prieš prijungiant skalbimo mašiną prie elektros tinklo, palaukite ne mažiau kaip 2 valandas, kol ji pasieks kambario temperatūrą.**

JUNGIMAS PRIE VANDENTIEKIO

Pritvirtinkite žarną prie vandens čiaupo, prisukdami ją ant sriegio.

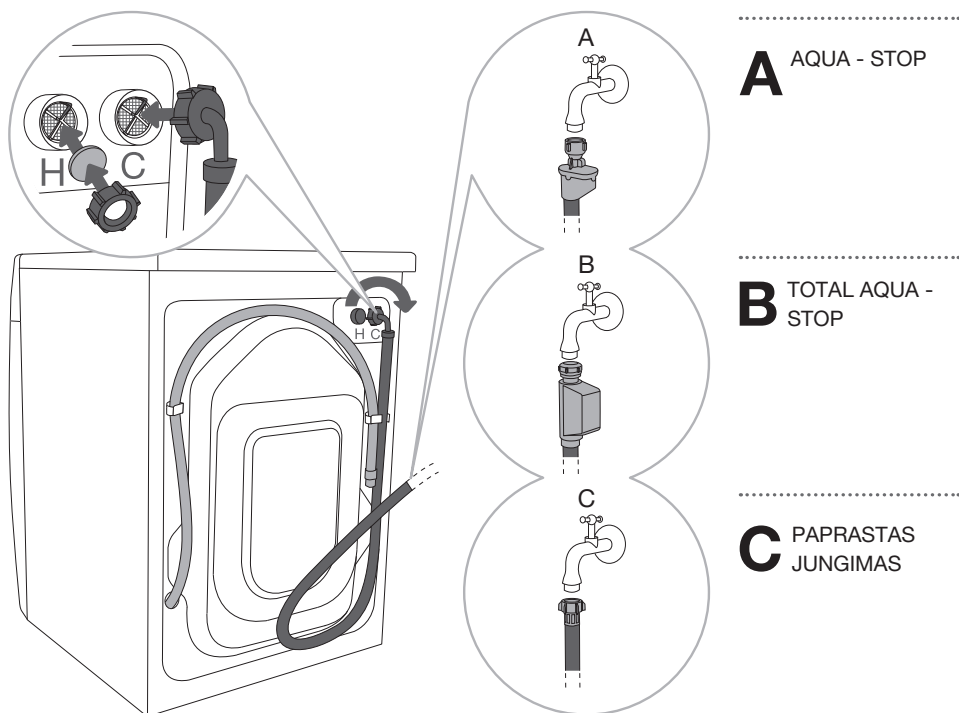

☞ Jei skalbimo mašinoje yra karšto ir šalto vandens jungtis, bet norite ją prijungti tik prie šalto vandens tiekimo, nenaudokite karšto vandens žarnos ir uždarykite karšto vandens jungtį skalbimo mašinos galinėje pusėje su pridedamu dangteliu.

☞ Jei prie jūsų skalbimo mašinos galima jungti karštą ir šaltą vandenį su „Aqua-Stop“ (B variantas), bet norite prijungti ją tik prie šalto vandens tiekimo, užsandarinkite karšto vandens vamzdį tinkamu 3/4 kaiščiu, kuris nėra pridedamas prie mašinos. 3/4 kištukas yra parduodamas specializuotose santechnikos reikmenų parduotuvėse.

☞ Normaliam skalbimo mašinos veikimui slėgis vandens vamzdyne turi būti nuo 0,05 iki 0,8 MPa (0,5–8 barų). Minimalų dinaminį vandens slėgį galima nustatyti matuojant vandens srautą. Per 15 sekundžių iš visiškai atsukto čiaupo turi ištekti 3 litrai vandens.

☞ Jei jūsų modelis turi jungtis karštam ir šaltam vandeniui, vieną žarną junkite prie šalto vandens tiekimo (mėlyna sparnuotoji veržlė arba mėlynos spalvos ženklas ant žarnos), o kitą prie karšto vandens tiekimo (raudona sparnuotoji veržlė arba raudonos spalvos ženklas ant žarnos), kaip nurodyta ant galinės prietaiso sienelės. Jungtys pažymėtos raidėmis C ir H (C-cold = šaltas, H-hot = karštas).

Šiltas vanduo (karšto ir šalto vandens mišinys) pridedamas tik programoms su 40°C arba daugiau.

☞ Prijunkite vandens tiekimo žarną rankomis, pakankamai gerai, kad žarna būtų gerai užsandarinta (maks. 2 Nm). Prijungę žarną, patikrinkite, ar nėra nutekėjimo. Žarnos jungimo metu nenaudokite replių ar panašių įrankių, nes jos gali sugadinti veržlės sriegį.

☞ Naudokite tik vandens tiekimo žarną, pateiktą komplekte su prietaisu. Nenaudokite jokių naudotų arba kitų žarnų.

AQUA - STOP (TIK KAI KURIUOSE MODELIUOSE)

Jei yra sugadintas vidinis vamzdis ar žarna, įjungiamo išjungimo sistema, kuri nutraukia vandens tiekimą į skalbimo mašiną. Tokiu atveju kontrolinis stiklėlis (a) tampa raudonas. Pakeiskite vandens tiekimo žarną.

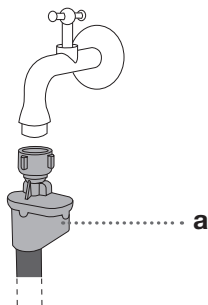

TOTAL AQUA - STOP (TIK KAI KURIUOSE MODELIUOSE)

Jei vidinis vamzdelis arba žarna yra pažeista ir jei skalbimo mašinos dugne yra vandens, įjungiamo išjungimo sistema, kuri sumažina vandens tiekimą į skalbimo mašiną. Saugos sistema taip pat nustatys, ar skalbimo mašinoje yra vandens nuotėkis. Tokiu atveju skalbimo procesas bus sustabdytas, vandens tiekimas bus išjungtas, o skalbimo mašina įjungs siurbį ir praneš apie klaidą.

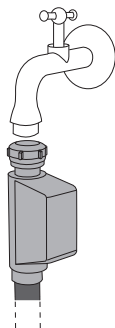

⚠️ Neišleiskite vandens tiekimo žarnos su »Aqua-stop« sistema vandenyje, nes jame yra elektrinis vožtuvas.

⚠️ Būtinai junkite vandens tiekimo žarną taip, kad būtų užtikrintas tinkamas ir be kliūčių vandens tiekimas.

VANDENS IŠLEIDIMO ŽARNOS PRIJUNGIMAS IR TVIRTINIMAS

Vandens išleidimo žarna dedama į praustuvę arba vonią arba jungiama tiesiai į kanalizaciją (4 cm skersmens išleidimo žarna). Vertikalus atstumas nuo grindų iki išleidimo žarnos galo gali būti ne didesnis kaip 100 cm ir ne mažesnis kaip 60 cm. Jis gali būti pritvirtintas trimis būdais (A, B, C).

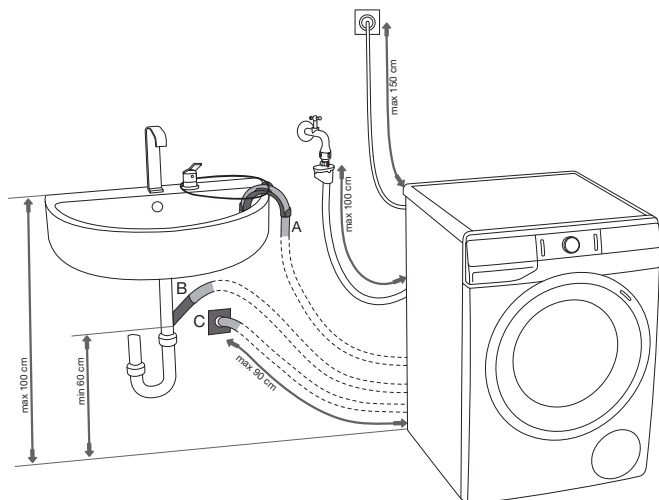

A Išleidimo žarnos galas gali būti dedamas į praustuvę arba vonią. B Virvele pritvirtinkite žarną prie angos ties alkūnės atrama, kad ji nenuslystų ant grindų.

B Vandens išleidimo žarna gali būti tvirtinama tiesiai į nuotekų rezervuarą.

C Išleidimo žarną galima prijungti prie sienoje esančios išleidimo angos; pavyzdžiui, turi būti tinkamai įrengta gaudyklė, kurią būtų galima valyti.

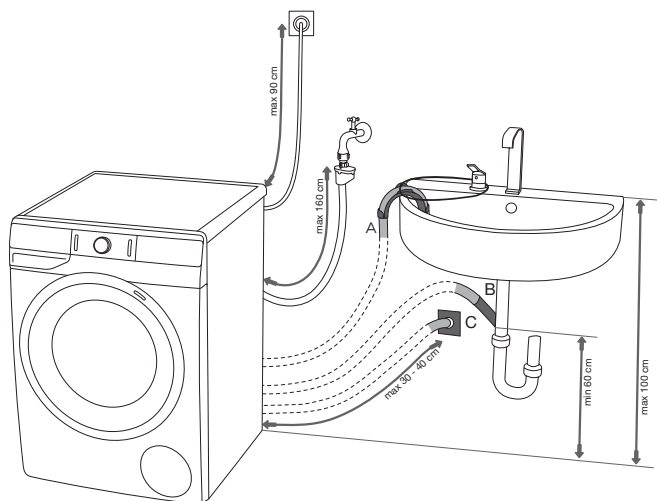

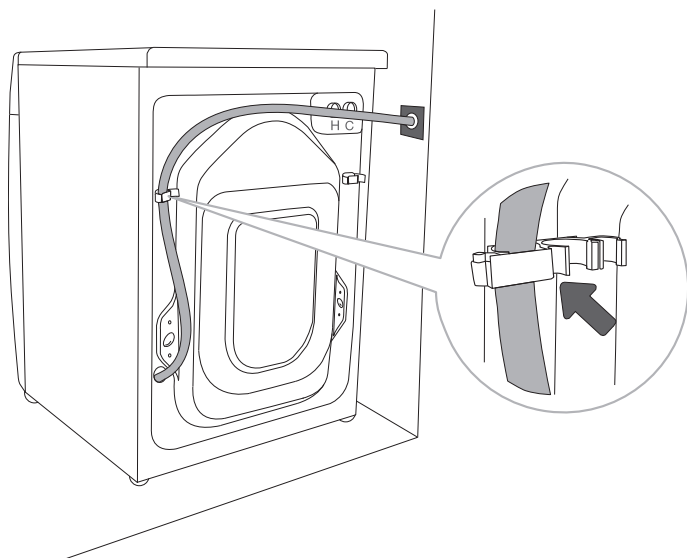

.....

D Išleidimo žarna turi būti tvirtinama prie kaiščio galinėje skalbimo mašinos pusėje, kaip pavaizduota paveikslėlyje.

⚠ Jei išleidimo žarna yra netinkamai pritvirtinta, negalima užtikrinti saugaus ir tinkamo skalbimo mašinos veikimo.

PRIETAISO JUNGIMAS PRIE MAITINIMO TINKLO

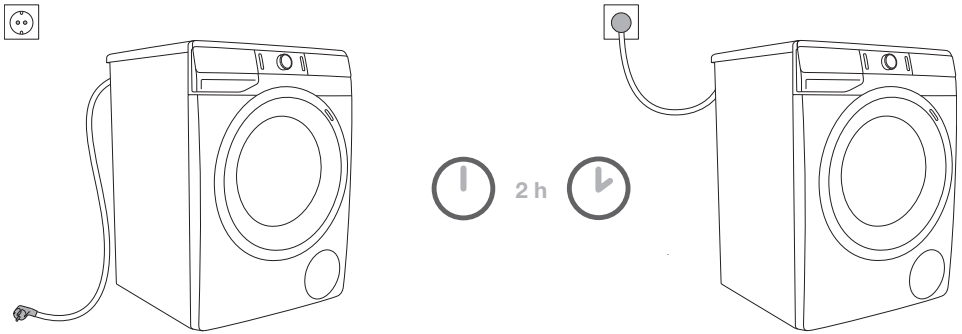

⚠️ **Prieš prijungiant skalbimo mašiną prie elektros tinklo, palaukite ne mažiau kaip 2 valandas, kol ji pasieks kambario temperatūrą.**

Junkite skalbimo mašiną tik į įžemintą elektros lizdą. Sumontavus mašiną, sieninis lizdas turi būti laisvai pasiekiamas. Anga turėtų būti įrengta su įžeminimo kontaktu (laikantis atitinkamų teisės aktų).

Informacija apie skalbimo mašiną yra nurodyta techninių duomenų plokštelėje. (žr. skyrių »SKALBIMO MAŠINOS APRAŠYMAS/Techninė informacija«).

⚠️ **Rekomenduojame naudoti apsaugą nuo viršįtampio, norint apsaugoti prietaisą žaibo smūgio atveju.**

⚠️ Skalbimo mašinos negalima jungti prie elektros tinklo, naudojant prailginimo laidą.

- ⚡ Nejunkite skalbimo mašinos prie elektros lizdo, skirto elektriniam skustuvui ir plaukų džiovintuvui.
- ⚡ Remontą ir priežiūrą, susijusius su sauga arba veikimu, turėtų atlikti kvalifikuoti ekspertai.
- ⚡ Sugadintą maitinimo laidą gali pakeisti tik gamintojo įgaliotas asmuo.

SKALBIMAS SU JONIZUOTU ORU

Jonizuotas oras, įtrauktas skalbimo metu, pagerina skalbimo efektą gamtai nekenkiančiu būdu ir yra švelnus jūsus drabužiams.

Jonizuotas oras pagerina miltelių ar skystų skalbiklių veiksmingumą. Jis padeda pasiekti skalbimo efektą neprailginant skalbimo programos. Jonizuotas oras yra naudojamas beveik visose skalbimo programose.

PRIEŠ NAUDOJANT PRIETAISĄ PIRMAJĄ KARTĄ

Patikrinkite, ar skalbimo mašina išjungta iš maitinimo tinklo; tada atidarykite dureles į save (pav. nuo 1 iki 2).

Prieš pirmąjį naudojimą išvalykite skalbimo mašinos būgną minkštu drėgnu medvilniniu skudurėliu ir vandeniu arba naudokite Cotton 90°C (Medvilnės 90°C) programą. Šios programos metu skalbimo mašinos būgne neturi būti skalbinių; būgnas turi būti tuščias (pav. nuo 3 iki 4).

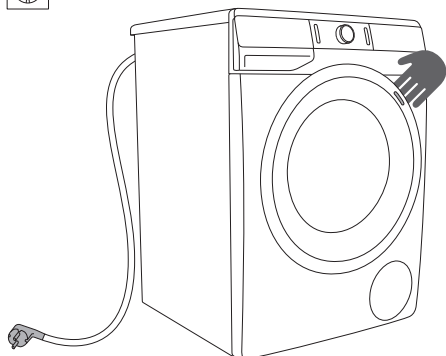

1

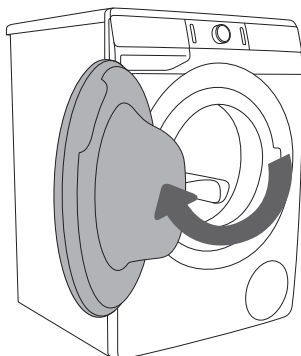

2



3

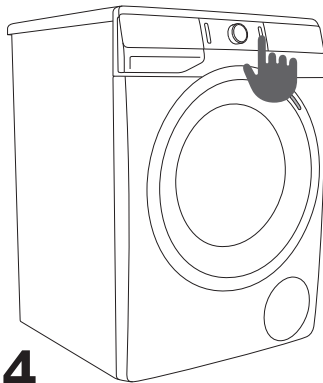



























4

⚠ Nenaudokite ploviklių ar valiklių, kurie gali sugadinti mašiną (atkreipkite dėmesį į rekomendacijas ir įspėjimus, kuriuos pateikė skalbimo priemonių gamintojas).

SKALBIMAS, ŽINGSNIS PO ŽINGSNIO (1-7)

1 VEIKSMAS: ATSIŽVELKITE Į ETIKETES ANT SKALBINIŲ

Običajno pranje; Občutljivo perilo	Maks. pranje 95°C  	Maks. pranje 60°C  	Maks. pranje 40°C  	Maks. pranje 30°C  	Ročno pranje 	Pranje ni dovoljeno 
Beljenje	Beljenje v hladni vodi 			Beljenje ni dovoljeno 		
Pranje v čistilnici	Kemično čiščenje z vsemi sredstvi 	Petrolej R11, R113 	Kemično čiščenje v kerozinu, v čistem alkoholu in v R 113 	Kemično čiščenje ni dovoljeno 		
Likanje	Vroče likanje maks. 200°C 	Vroče likanje maks. 150°C 	Vroče likanje maks. 110°C 	Likanje ni dovoljeno 		
Sušenje	Položite na ravno podlago 	Obesite mokro  Obesite 	Visoka temp.  Nizka temp. 	Sušenje v sušilnem stroju ni dovoljeno 		

2 VEIKSMAS: PASIRUOŠIMAS SKALBIMO PROCESUI

1. Surūšiuokite skalbinius pagal audinį, spalvas, rūšis, nešvarumą, ir leistiną skalbimo temperatūrą (žr. PROGRAMŲ LENTELE).
2. Skalbkite skalbinius, kuriuose yra daug pluošto ar pūkų, atskirai nuo kitų skalbinių.
3. Užsekite sagas ir užtrauktukus, suriškite kaspinus, išverskite kišenes; pašalinkite bet kokius metalinius spaustukus, kurie gali sugadinti skalbinius ir skalbimo mašinos vidų arba užkimšti kanalizaciją.
4. Dėkite plonus drabužius į specialios paskirties skalbinių skalbimo maišelį. (Specialios paskirties skalbimo maišelį galima įsigyti kaip papildomą priedą).

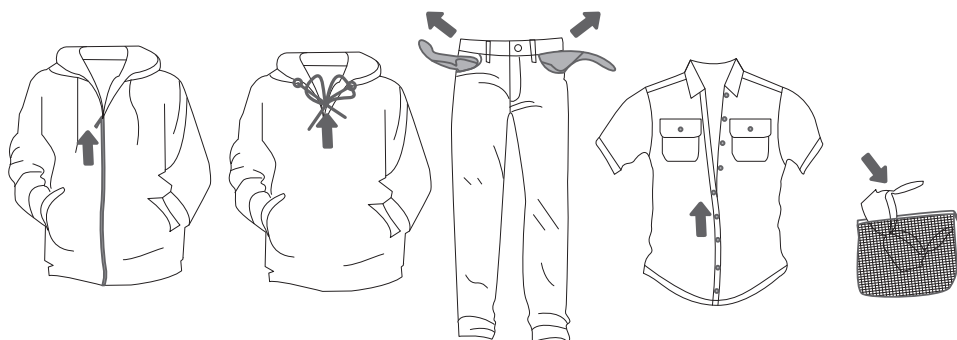

SKALBIMO MAŠINOS ĮJUNGIMAS

Skalbimo mašiną prijunkite prie maitinimo tinklo ir prie vandens tiekimo.

Paspauskite (1) **ĮJUNGIMO/ĮŠJUNGIMO/ATSTATOS** mygtuką, įjunkite prietaisą (1 pav.).

Kai kuriuose modeliuose skalbyklės būgnas taip pat įsijungia 5 minutėms, kai įjungiami skalbimo mašina (2 pav.)

Mašinos veikimo metu taip pat gali degti lemputė skalbimo mašinos būgne, jei paspausite mygtuką **START/PAUSE** (3), taip pat po to, kai baigsite skalbimo programą.

(Skalbimo mašinos būgno lemputė netinka jokiam kitam tikslui.)

⚠ Skalbimo mašinos būgno lemputę gali pakeisti tik gamintojas, techninės priežiūros specialistas arba įgaliotas asmuo.

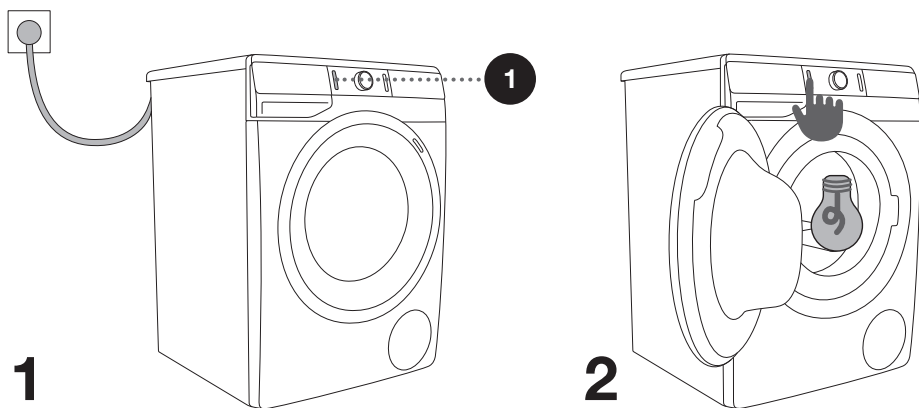

SKALBIMO MAŠINOS PAKROVIMAS

Atidarykite skalbimo mašinos dureles, patraukdami rankenėlę link savęs (1 pav.).

Įdėkite skalbinius į būgną (įsitikinkite, kad būgnas tuščias) (2 pav.).

Įsitikinkite, kad tarp durelių ir guminės tarpinės nėra įstrigusių drabužių. Uždarykite skalbimo mašinos dureles (3 pav.).

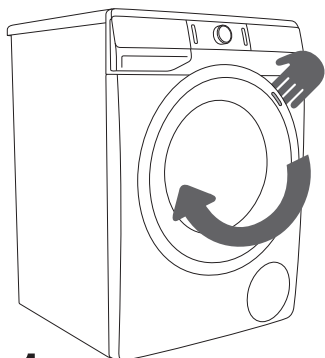

1

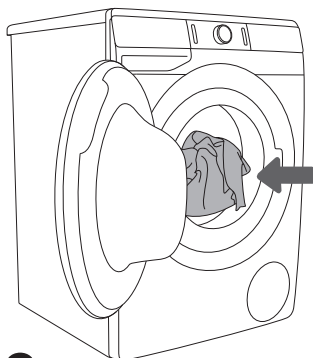

2

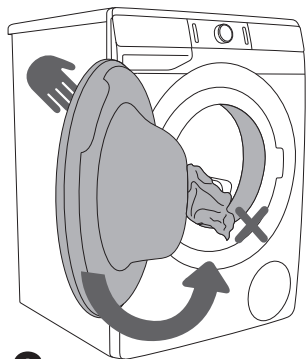

3

Neperkraukite būgno! Žr. PROGRAMŲ LENTELE ir vardinę apkrovą, kaip nurodyta techninių duomenų plokštelėje.

Jei skalbimo mašinos būgnas yra perpildytas, skalbiniai nebus išskalbti taip kruopščiai.

3 VEIKSMAS: PASIRINKITE TINKAMĄ SKALBIMO PROGRAMĄ

Pasukdami **programavimo** rankenėlę (2) į kairę arba į dešinę, pasirinkite programą (priklausomai nuo skalbinių rūšies ir jų švarumo). Žr. PROGRAMŲ LENTELĘ.

Pasirinkus skalbimo programą, šalia pasirinktos skalbimo programos ekrane šviečia šviesos diodas (2a).

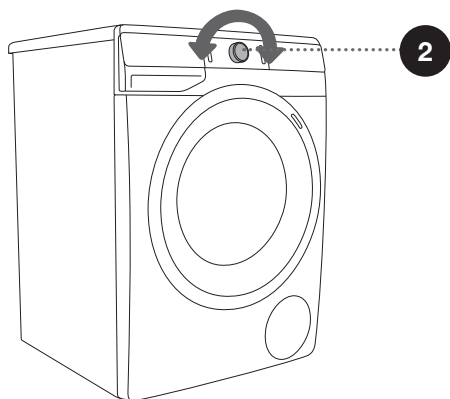
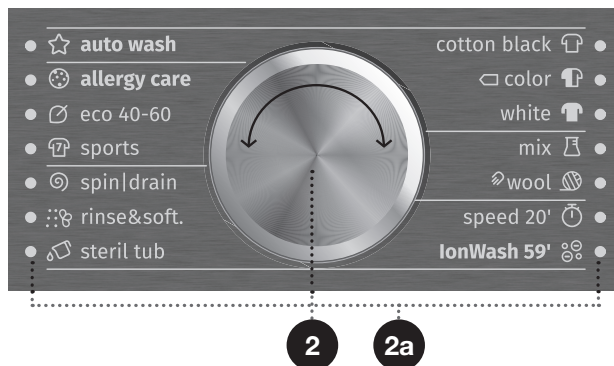







☼ Veikimo metu programų pasirinkimo mygtukas (2) automatiškai nesisuka.

☼ Skalbimo programos yra išsamios programos, apimančios visus skalbimo etapus, įskaitant minkštinimą ir gręžimą (tai netaikoma Dalinėms programoms).

☼ Dalinės programos yra nepriklausomos programos. Naudokite juos, kai manote, kad nereikia visos skalbimo programos.

PROGRAMŲ LENTELĖ







Programa		Maks. apkrova	Programos aprašymas
	Cotton black (Juoda, medvilnė) 30°C - 40°C	* MAKS.	Ši programa naudojama skalbti tamsius skalbinius naudojant specialios paskirties skalbiklius juodiems skalbiniams. Programa skalbia žemoje temperatūroje, su švelniu džiovinimu ir mažesniu grežimo greičiu.
	Cotton color (Medvilninė spalva) --; - 60°C	* MAKS.	Programa lengvai arba vidutiniškai nešvariems skalbiniams. Temperatūrą galima nustatyti atskirai; Todėl instrukcijų, nurodytų ant drabužių. Tiesiai ant odos dėvėtus drabužius skalbkite 60°C temperatūroje. Mažiau suteptus skalbinius bus kruopščiai skalbkite esant 40°C temperatūroje. Grežimo greitį taip pat galima laisvai pasirinkti. Programos trukmė ir vandens kiekis bus priderinti prie skalbinių kiekio.
	Cotton white (Balta medvilnė) 40°C - 90°C	* MAKS.	Programa vidutiniškai ir labai nešvariems baltiems ir spalvotiems skalbiniams. Temperatūrą galima nustatyti atskirai; Todėl laikykites instrukcijų, nurodytų ant tiesiai ant odos dėvėtų drabužių. Pasirinkite 40°C, jei skalbiniai tik šiek tiek nešvarūs. Grežimo greitį galima nustatyti pagal poreikius. Programos trukmė ir vandens kiekis bus priderinti prie skalbinių kiekio.
	Mix (Mišrūs) (Mišrūs skalbiniai/ Sintetika) --; - 60°C	3,5 kg	Skalbimo programa, skirta ploniems drabužiams iš sintetinių ir mišrių pluoštų arba viskozės, ir paprastai medvilnės priežiūrai. Laikykitės instrukcijų, nurodytų ant drabužių. Dauguma drabužių iš sintetinių pluoštų skalbiami 40°C temperatūroje.
	Wool/Handwash (Vilna/Rankinis skalbimas) --; - 40°C	2 kg	Švelni programa, skirta vilnos, šilko drabužių, kuriuos reikia skalbti rankomis, skalbimui. Maksimali temperatūra yra 40°C. Ši programa turi trumpą grežimo ciklą. Didžiausias galimas grežimo greitis yra 800 aps.
	Speed 20' (20 greitis) 30°C	2,5 kg	Greita skalbimo programa skalbinių atgaivinimui.
	IonWash 59' (Skalbimas su jonais 59) 40°C	4 kg	Programa skirta kasdien skalbti vidutiniškai nešvariems skalbiniams 40°C temperatūroje. Naudojant jonizuotą orą, pagerėja skalbimo poveikis, o skalbimo ciklas atliekamas per 59 minutes.

* Maksimali apkrova (MAKS.)

** Pusė apkrovos (1/2)

/ Bet kokia apkrova (0 kg – maks. kg)

-- Skalbimas šaltame vandenyje

Programa	Maks. apkrova	Programos aprašymas
 Steril tub (Sterili vonelė) (Savaiminio išsivalymo programa)	0 kg	Ši skalbimo programa yra naudojama valyti būgną ir pašalinti skalbiklio likučius ir bakterijas. Norėdami pasirinkti programą, pasukite programos selektoriaus rankenėlę kairėn arba dešinėn į Steril tub (Sterilios vonelės) (Savaiminio išsivalymo programos) padėtį. Kitų papildomų funkcijų pasirinkti negalima. Būgnas turi būti tuščias. Galite įpilti šiek tiek distiliuoto acto (apie 2 dl) arba natrio bikarbonato (1 šaukštą arba 15 g). Rekomenduojame naudoti savaiminio išsivalymo programą bent kartą per mėnesį.
 Rinse/Softening (Skalavimas/Minkštinimas) (Dalinė programa)	/	išskalbtų skalbinių minkštinimui, standinimui arba impregnavimui. Ji taip pat gali būti naudojama trumpam skalavimui, tačiau nepridedant minkštiklių. Ji baigiama papildomu skalavimu. Taip pat galite pasirinkti WATER+ (VANDUO+) (AUKŠTAS VANDENS LYGIS) pasirinkdami papildomą funkciją.
 Spin/Drain (Gręžimas) (Gręžimo greitis/Vandens nutekėjimas) (Dalinė programa)	/	Naudokite programą tik kai norite gręžti skalbinius. Jei norite tik išpumpuoti vandenį iš skalbimo mašinos, pasirinkite SPIN (GRĘŽIMAS) (11) mygtuką (Vandens nutekėjimas)  .
 Sports (Sportiniai drabužiai) 30°C - 40°C	3,5 kg	Šiek tiek sutepta sportinė apranga iš medvilnės, mikropluoštų, sintetinių pluoštų ir t.t. su lėtesniu gręžimo greičiu ir trumpu galutiniu gręžimu.
 Eco 40-60	* MAKS.	Skalbimo ciklas įprastai užterštiems medvilniniams skalbiniams, skalbiamiems, kaip nurodyta, nuo 40°C iki 60°C temperatūroje.
 Allergy care (Alergiški) 40°C - 90°C	** (1/2)	Ši programa yra naudojama skalbti normalius ir labai nešvarius drabužius, kurie reikalauja ypatingos priežiūros, pavyzdžiui, drabužius, skirtus žmonėms su labai jautria oda arba odos alergijomis. Rekomenduojame išversti drabužius, nes tada kruopščiai iš jų išskalbsite odos arba kitus nešvarumų likučius. Taip pat galite pasirinkti skalbti ne maksimalioje temperatūroje ir didžiausią gręžimo greitį.

* Maksimali apkrova (MAKS.)

** Pusė apkrovos (1/2)

/ Bet kokia apkrova (0 kg – maks. kg)

-- Skalbimas šaltame vandenyje

Programa		Maks. apkrova	Programos aprašymas
☆	Auto wash (Auto skalbimas) 30°C	* MAKS.	Ši skalbimo programa automatiškai sureguliuoja pagrindinio skalbimo trukmę ir skalavimų kiekį pagal įdėtų skalbinių tipą ir kiekį. Naudokite ją lengvai suteptiems skalbiniams. Jokių papildomų programos nustatymų nėra.
💧	Stain Organic (Kraujo dėmės) 30°C - 90°C	* MAKS.	Naudokite šią programą, norėdami pašalinti šių tipų dėmes: kraujo, kiaušinių, manų arba kitų kruopų, kario, makiažo, ledų, pieno kokteilių, bulvių košės ir pudingo.
🍎	Stain Fruits (Vaisių dėmės) 30°C - 90°C	* MAKS.	Naudokite šią programą, norėdami pašalinti šių tipų dėmes: pomidorų padažo arba makaronų, raudonojo vyno, vaisių konservų, vynuogių, kūdikių maisto, skaidulų, braškių, vyšnių, špinatų, pesto, apelsinų sulčių ir čili padažo.
☕	Stain Coffee (Kavos dėmės) 30°C - 90°C	* MAKS.	Naudokite programą, norėdami pašalinti šių tipų dėmes: kavos, arbatos, šokolado, prakaito, mašinų alyvos, majonezo, žolės, purvo, koka kolos, suodžių, batų tepalo, dantų pastos, sviesto ir salotų užpilo.

* Maksimali apkrova (MAKS.)

** Pusė apkrovos (1/2)

/ Bet kokia apkrova (0 kg – maks. kg)

-- Skalbimas šaltame vandenyje

☼ Įpilkite miltelių arba skystų ploviklių pagal gamintojo instrukcijas, atsižvelgdami į skalbimo temperatūrą, skalbimo programą, skalbinių nešvarumo lygį ir vandens kietumą.

☼ Didžiausia skalbinių masė kilogramais (medvilnės programai) nurodyta ant skalbimo mašinos durelių pritvirtintoje lentelėje. (žr. skyrių »SKALBIMO MAŠINOS APRAŠYMAS/Techninė informacija«).

☼ Didžiausia arba nominali apkrova taikoma skalbiniams pagal IEC 60456 standartą.

☼ Siekiant geresnio skalbimo efekto, rekomenduojame pakrauti būgną 2/3 naudojant medvilnės programas.

4 VEIKSMAS: NUSTATYMŲ PASIRINKIMAS

Daugelyje programų yra pagrindiniai nustatymai, tačiau šiuos nustatymus galima keisti.

Norėdami pakeisti nustatymus, paspauskite atitinkamą funkcijos mygtuką (prieš paspaudžiant mygtuką (3) START/PAUSE).

Funkcijos, kurių negalima keisti su pasirinkta skalbimo programa, yra apšviestos silpnai (pritemdytos).

Kai kurių funkcijų pasirinkti negalima su kai kuriomis programomis. Tokios funkcijos nebus įjungtos, o mygtukas mirksės, paspaudus (žr. FUNKCIJŲ LENTELĘ).

Pasirinktos programos funkcijų apšvietimo aprašymas:

- **Dega** (Pagr. nustat.);
- **Pritemdytas** (Funkcijos, kurias galima reguliuoti) ir
- **Nedega** (Funkcijos, kurių negalima pasirinkti).

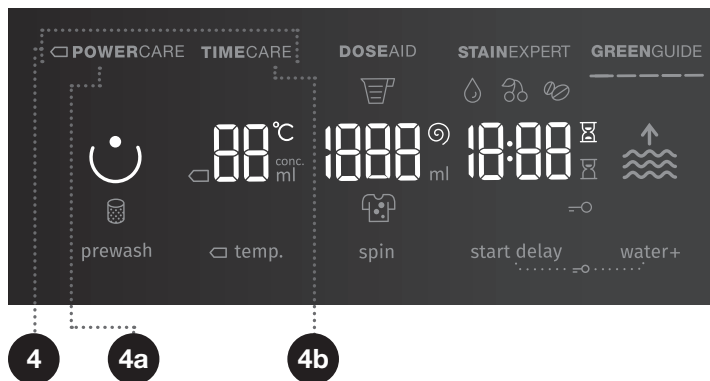

4

SKALBIMO REŽIMAS

NORMALCARE (NORMALIPRIEŽIŪRA) (pagr. nustat.)

☐ **POWERCARE** (4a) (šis režimas taupys energiją; skalbimo laikas bus ilgesnis, o vandens suvartojimas mažesnis.)

Ant pasirinkto skalbimo būdo mygtuko dega lemputė.

TIMECARE (4b) (šis režimas sutaupys laiko, nes programos trukmė bus trumpesnė, tačiau joje bus naudojama daugiau vandens.)

Rekomenduojame pusę apkrovos medvilnės programai.

DOSE AID

Naudojant funkciją (5) **DOSE AID**, skalbimo mašina rekomenduos optimalų miltelių arba skystų skalbiklių kiekį pagal pasirinktus nustatymus.

Rekomenduojamas miltelių arba skystų skalbiklių kiekis priklauso nuo:

- **Vandens kietumas** (galimos tokios nuostatos: minkštas, vidutinis, kietas. Numatytasis nustatymas yra vidutinis lygis, tačiau vartotojas jį gali koreguoti. Žr. skyrių »PROGRAMŲ NUTRAUKIMAS IR PAKEITIMAS/Asmeninių nustatymų meniu«). Norint, kad tinkamai veiktų (5) **DOSE AID** funkcija, rekomenduojame nustatyti tinkamą vandens kietumo lygį.
- **Pasirinkta skalbimo programa;**
- **Skalbinių kiekis** (apkrova) – skalbimo mašina jį matuoja kaskart, kai naudojate **DOSE AID** funkciją (5) ir
- **Kiek nešvarūs yra skalbiniai** (galima nustatyti tris skalbinių nešvarumo lygius: 1 lygis (šiek tiek nešvarūs skalbiniai); 2 lygis (vidutiniškai nešvarūs skalbiniai) ir 3 lygis (labai nešvarūs skalbiniai)

Kad (5) **DOSE AID** funkcija veiktų teisingai, pirmiausia reikia atlikti 2 ŽINGSNĮ (skalbinių paruošimas, skalbimo mašinos įjungimas ir įkrovimas) ir 3 ŽINGSNIS (pasirinkti skalbimo programą).

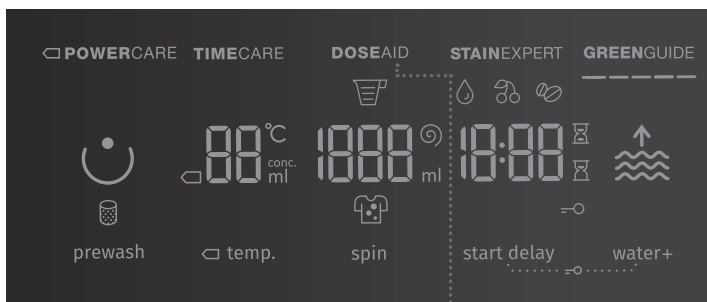

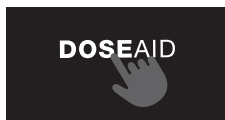



1. Įjunkite funkciją paspausdami padėtį (5) **DOSE AID**. Suaktyvinus **DOSE AID** funkciją (5), užsidega ženklas (5) **DOSE AID**.

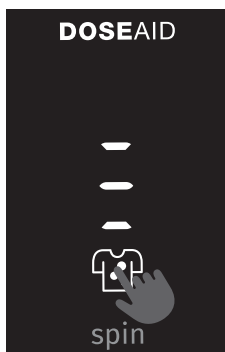

2. Suaktyvinus **DOSE AID** funkciją (5), užsidega simbolis  ir antrasis lygis (vidutiniškai nešvarūs skalbiniai).



3. Paspauskite simbolį , kad nustatytumėte norimą skalbinių nešvarumo lygį (pvz., nustatykite trečią lygį (labai nešvarūs skalbiniai) arba pirmą lygį (šiek tiek nešvarūs skalbiniai)).

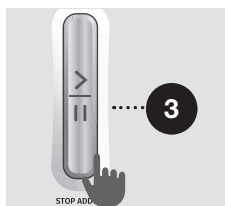

4. Paspauskite **START/PAUSE** mygtuką (3). Skalavimo mašina pradės matuoti skalbinių kiekį būgne.



5. Matavimo procesas rodomas ekrane pakaitomis mirksinčiomis indikatorių lemputėmis.



- Atsižvelgiant į išmatuotą skalbinių kiekį būgne ir kitus nustatymus, ekrane bus parodytas rekomenduojamas miltelių arba skystų skalbiklių kiekis (mililitrais). Kairėje pusėje esantis indikatorius rodo rekomenduojamą koncentruoto skalbiklio kiekį, o dešinėje pusėje – rekomenduojamą nekoncentruoto skalbiklio kiekį.

☺ Norėdami nustatyti, ar milteliai ar skystas skalbiklis yra koncentruotas, patikrinkite skalbiklio pakuotę.

☺ Norėdami patikrinti koncentruoto ar nekoncentruoto miltelių ar skysto skalbiklio kiekį, dar kartą paspauskite **DOSE AID** padėtį (5).

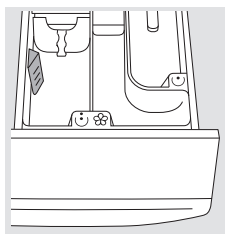

- Į dozavimo baką įpilkite rekomenduojamą miltelių arba skystų skalbiklių kiekį ☺. Norėdami tiksliai dozuoti, naudokite miltelių arba skystų skalbiklių **Lygio indikatorius** (žr. skyrių »SKALBIMO IR TAUPAUS SKALBIMO MAŠINOS NAUDOJIMO REKOMENDACIJOS«).



- Paspauskite raudonos spalvos simbolį ☹ skalbimo milteliams arba skystiems skalbikliams arba palaukite 5 sekundes, kad grįžtumėte į pradinį meniu (pasirinkta skalbimo programa). Norėdami grįžti į rekomenduojamą miltelių arba skystų skalbiklių kiekį, dar kartą paspauskite raudoną simbolį ☹.

Norėdami pakeisti kokius nors parametrus (skalbimo programą, vandens kietumą, skalbinių nešvarumą, skalbinių kiekį ir t.t.) po to, kai yra parodomas rekomenduojamas miltelių arba skystų skalbiklių kiekis, pirmiausia turite išjungti skalbyklę (mygtukas (1) **IJUNGIMO/ IŠJUNGIMO/ATSTATOS**) ir vėl įjungti.

Norėdami paleisti skalbimo programą, paspauskite (3) mygtuką **START/ PAUSE**.

STAINEXPERT (DĒMIŲ RŪŠYS)

Naudokite šią funkciją, norėdami pašalinti įvairių tipų dėmes, naudodami specialius dėmių valiklius (tik Cotton black (Juoda, medvilnė), Cotton color (Medvilninė spalva) ir Cotton white (Balta medvilnė) programose).

Naudotojas gali pasirinkti dėmių šalinimo programas su 30°C, 40°C, 60°C ir 90°C temperatūra.

 ORGANIC (KRAUJAS)	 FRUITS (VAISIAI)	 COFFEE (KAVA)
kraujas	pomidorų padažas (makaronai)	kava
kiaušiniai	raudonas vynas	arbata
manų / kvietrugių kruopos	vaisių konservai	šokoladas
karis	vynuogės	prakaitas
makijažas	kūdikių maistas	mašinų alyva
ledai	lūpų dažai	majonezas
pieno kokteilis	braškės	žolė
bulvių košė	vyšnios	purvas
pudingas	špinatai	koka kola
	pesto	suodžiai
	apelsinų sultys	batų tepalas
	čili padažas	dantų pasta
		sviestas
		salotų užpilas

Jei pasirinksite FRUITS (VAISIAI) arba ORGANIC (KRAUJAS) dėmių rūšį, į skalbimo miltelių arba skalbimo skalavimo skyrių pridėkite miltelių arba skysto skalbiklio. Žr. skyrių »SKALBIMO IR TAUPAUS SKALBIMO MAŠINOS NAUDOJIMO REKOMENDACIJOS«. ☺☺

Ekране bus rodomas dėmių tipas (simbolis) (po padėtimi).

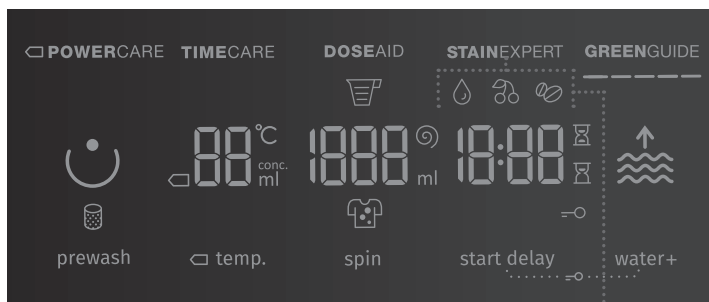

10

TEMP. (SKALBIMO TEMPERATŪRA)

Pasirinktos programos temperatūros keitimas.

Kiekviena programa turi iš anksto nustatytą temperatūrą, kurią galima pakeisti, paspaudus padėtį (10) **TEMP.** (SKALBIMO TEMPERATŪRA). (-- reiškia skalbimą šaltame vandenyje)

Temperatūra rodoma virš mygtuko esančiame ekrane.

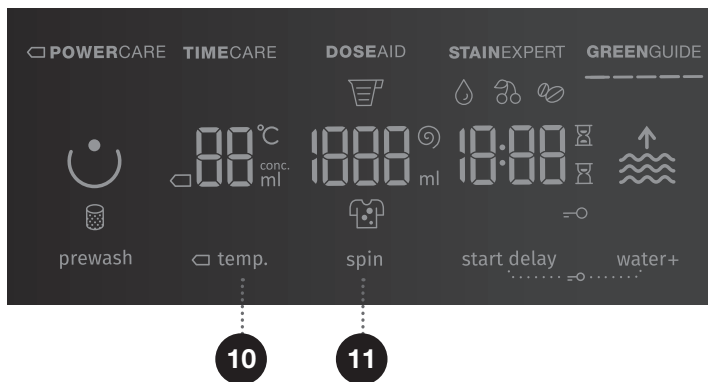

11

SPIN (GRĘŽIMAS) (GRĘŽIMO GREITIS/VANDENS NUTEKĖJIMAS/SIURBLIO SUSTABDYMAS)

Kaip reguliuoti gręžimo greitį. Esant iš anksto nustatytam arba pasirinktam gręžimo greičiui indikatoriuje degs simbolis Ⓞ.

Jei pasirinksite nutekėjimą be gręžimo, ekrane pasirodys simbolis **00**.

Jei pasirinksite sustabdyti siurblį, ekrane pasirodys simbolis **PH**.

Pasirinkite pasirinktą »Siurblio sustabdyimas« **PH**, jei norite, kad skalbiniai išliktų pamerkti vandenyje nuo paskutinio skalavimo ciklo, ir nebūtų gręžiami, kai negalėsite jų išimti iš skalbimo mašinos iš karto po skalbimo programos pabaigos. Galima nustatyti pageidaujimą gręžimo greitį. Norėdami tęsti programą, paspauskite mygtuką (3) **START/PAUSE**, kuris yra įjungtas. Vanduo bus išleistas (išpumpuotas) ir bus vykdomas galutinis gręžimo ciklas.

12 + 14

AKTAS NUO VAIKŲ

Saugos funkcija. Norėdami įjungti užraktą nuo vaikų, tuo pačiu metu paspauskite (12) **START DELAY** (PRADŽIOS DELSA) ir (14) **WATER+ (VANDUO+)** (AUKŠTAS VANDENS LYGIS) padėtis ir palaikykite jas mažiausiai tris sekundes. Pasirinkimas bus patvirtintas garsiniu signalu ir bus įjungta mygtuko švieselė (dega simbolis ⇒ (13)). Ta pačia tvarka galite išjungti užraktą nuo vaikų. Kol yra įjungtas užraktas nuo vaikų, programų ar papildomų funkcijų pakeisti negalima.

Užraktas nuo vaikų liks įjungtas, net skalbimo mašiną išjungus. Saugumo sumetimais užraktas nuo vaikų netrukdo išjungti skalbimo mašinos su (1) ĮJUNGIMO/IŠJUNGIMO/ATSTATOS mygtuku (1). Norint pasirinkti naują programą, pirmiausia turi būti išjungtas užraktas nuo vaikų.

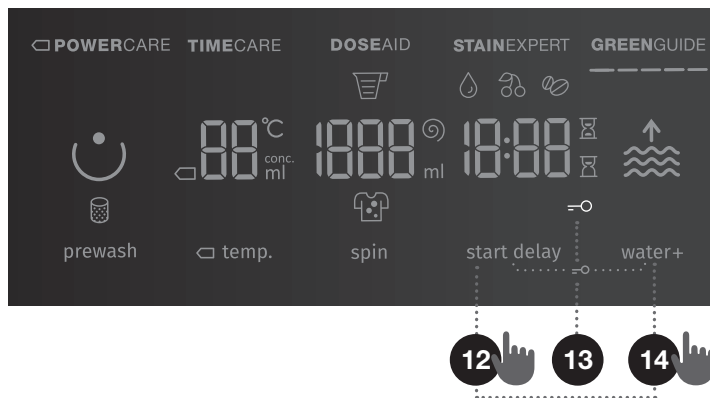

START DELAY (PRADŽIOS DELSA)

Naudokite šią funkciją, jei norite skalbimo ciklą pradėti po tam tikro laiko. Paspauskite (12) **START DELAY (PRADŽIOS DELSA)** padėtį. Ekrane pasirodys --:-- (12a). Pavyzdžiui, jei pasirenkate programą, kurios trukmė yra 2:39, ekrane rodomas laikas ir šalia laiko rodmens užsidega simbolis ☒ (12b).

Jei pasirinkta funkcija (12) **START DELAY (PRADŽIOS DELSA)**, bus parodytas simbolis ☒ (12c).

Paspaudus (12) **START DELAY (PRADŽIOS DELSA)** padėtį, galite sureguliuoti laiką iki 6 valandų 30 minučių žingsnių ir po to 1 val. žingsniais iki 24 val.

Jei niekas nepaspaudžiama 5 sekundes, rodomas faktinis skalbimo laikas. Norėdami vėl nustatyti skalbimo programos laiką, paspauskite (12) **START DELAY (PRADŽIOS DELSA)** padėtį.

Ši funkcija įjungiama paspaudus (3) **START/PAUSE** mygtuką.

Skalbimo mašina skaičiuoja nustatytą laiką. Kai atskaita pasieks nulį, pasirinkta skalbimo programa pasileis automatiškai.

- Norėdami pertraukti ar pakeisti programą, uždelsimo laiką, paspauskite ir laikykite (1) **IJUNGIMO/IŠJUNGIMO/ATSTATOS** mygtuką. Paspauskite mygtuką (12) **START DELAY (PRADŽIOS DELSA)**, norėdami pasirinkti naują atidėjimo laiką ir patvirtinkite jį paspausdami (3) **START/PAUSE** mygtuką.
- Norėdami greitai atšaukti pradžios delną, paspauskite ir palaikykite padėtį (12) **START DELAY (PRADŽIOS DELSA)** 3 sekundes. Skalbimo programa bus tęsiama.
- Nutrūkus el. maitinimui prieš pasibaigiant delnos laikui elektros tiekimo gedimo atveju, paspauskite (3) **START/PAUSE** mygtuką, delnos laikas bus pradėtas skaičiuoti iš naujo.

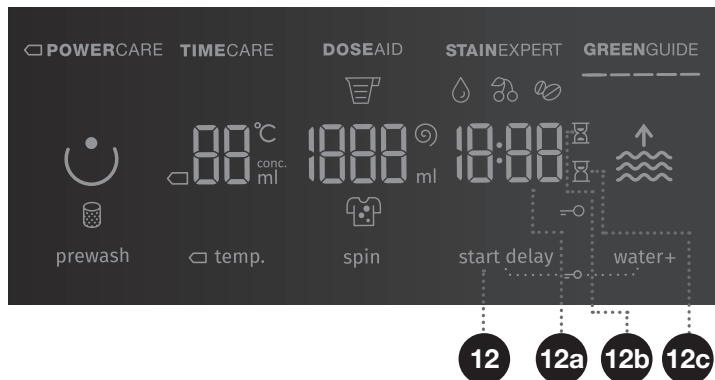

5 VEIKSMAS: PAPILDOMŲ FUNKCIJŲ PASIRINKIMAS

☼ Įjunkite/išjunkite funkcijas paspausdami norimą funkciją (prieš paspausdami mygtuką (3) START/PAUSE).

☼ Tam tikrų funkcijų pasirinkti negalima su kai kuriomis programomis. Esant tokiems nustatymams, pasigirs garsinis signalas, o mygtuko lemputė nedegs arba mirksės, paspaudus mygtuką (žr. FUNKCIJŲ LENTELE).

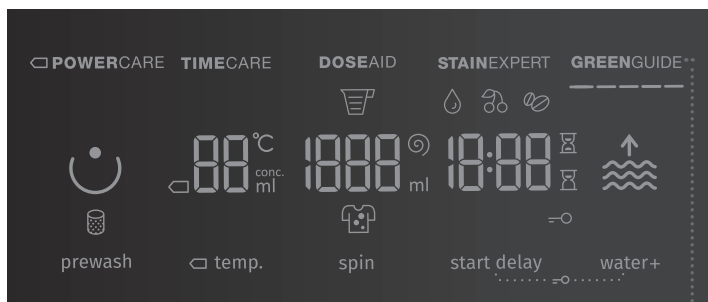

7

GREENGUIDE

Rodo informaciją apie tai, ar skalbimo mašinos nustatymai yra taupūs.

GREENGUIDE

GREENGUIDE rodo vandens ir energijos sąnaudas pagal pasirinktą programą ir visas papildomas funkcijas ar nustatymus. Kuo daugiau simbolių dega, tuo taupesnis yra pasirinkimas ir mažesnis vandens ir energijos suvartojimas.

GREENGUIDE

GREENGUIDE rodo ne tokį taupų skalbimo būdą, kuriam reikia daugiau vandens ir energijos.

☼ **GREENGUIDE** funkcija leidžia valdyti pasirinktų skalbimo programų ir papildomų skalbimo funkcijų energijos vertes. Pasirinkęs skirtingus nustatymus, vartotojas gali sutaupyti vandens ir energijos (pvz., naudojant **POWERCARE** funkciją).

8

PREWASH ☺ (MIRKYMAS)

Labai nešvarių skalbinių skalbimas, ypač su sunkiai pašalinamomis paviršiaus dėmėmis.

☺ Jei pasirinksite MIRKYMAS, pridėkite skalbimo priemonių į mirkymo skyrių ☺.

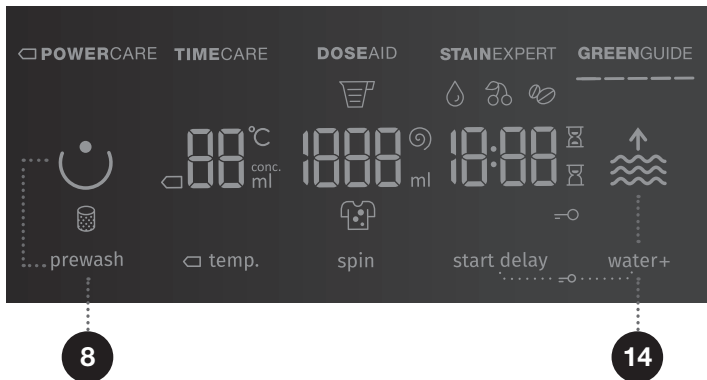

14

WATER+ (VANDUO+) (AUKŠTAS VANDENS LYGIS)

Skalbiniai skalbiami su aukštesniu vandens lygiu (2 lygiai) ir papildomu skalavimu.



Pagr. nustat.



1 lygis – aukštas vandens lygis











2 lygis – aukštesnis vandens lygis su papildomu skalavimo ciklu







☺ Kai skalbimo mašina yra išjungta, visos papildomos funkcijos grįžta į pagrindinius/numatytuosius nustatymus, išskyrus garso signalo nustatymus.

☺ Jei nustatėte **START DELAY** (PRADŽIOS DELSA) funkciją ir naudojate skystą skalbiklį, nerekomenduojame rinktis programos su pirminio skalbimo ciklu.

FUNKCIJŲ LENTELĖ

Programos		Temp. [°C]	NORMALCARE (NORMALPRIEŽIŪRA) (pagr. nustat.)	☐ POWERCARE	TIMECARE	WATER+ (VANDUO+) (AUKŠTAS VANDENS LYGIS)	DOSE AID	STAINEXPERT (DĖMIŲ RŪŠYS)	GREENGUIDE	PREWASH (MIRKYMAS)	SIURBLIO SUSTOJIMAS	SPIN (GRĖŽIMAS) (GRĖŽIMO GREIČIO NUSTATYMAS)
	Cotton black (Juoda, medvilnė)	40	•		•	•	•	•	•		•	•
		30	•		•	•	•	•	•		•	•
	Cotton color (Medvilninė spalva)	☐ 60		•					•		•	•
		☐ 40		•					•		•	•
		60	•		•	•	•	•	•	•	•	•
		40	•		•	•	•	•	•	•	•	•
		30	•	•	•	•	•	•	•	•	•	•
		20	•	•	•	•	•	•	•	•	•	•
		--	•		•	•	•	•	•	•		•
	Cotton white (Balta medvilnė)	90	•	•	•	•	•	•	•	•	•	•
		60	•	•	•	•	•	•	•	•	•	•
		40	•	•	•	•	•	•	•	•	•	•
	Mix (Mišrūs) (Mišrūs skalbiniai/ Sintetika)	60	•	•	•	•	•		•	•	•	•
		40	•	•	•	•	•		•	•	•	•
		30	•	•	•	•	•		•	•	•	•
		20	•	•	•	•	•		•		•	•
	Wool/Handwash (Vilna/Rankinis skalbimas)	40	•		•	•	•		•		•	•
		30	•		•	•	•		•		•	•
		--	•		•	•	•		•		•	•
	Speed 20' (20 greitis)	30	•				•		•		•	
	IonWash 59' (Skalbimas su jonais 59')	40	•				•		•		•	
	Steril tub (Sterili vonelė) (Savaiminio iššvalymo programa)	--	•						•			

- Galima naudoti papildomas funkcijas
- ☐ Standartinė programa
- Skalbimas šaltame vandenyje

Programos		Temp. [°C]	NORMALCARE (NORMALPRIEŽIŪRA) (pagr. nustat.)	☐ POWERCARE	TIMECARE	WATER+ (VANDUO+) (AUKŠTAS VANDENS LYGIS)	DOSE AID	STAIN EXPERT (DĖMIŲ RŪŠYS)	GREENGUIDE	PREWASH (MIRKYMAS)	SIURBLIO SUSTOJIMAS	SPIN (GRĘŽIMAS) (GRĘŽIMO GREIČIO NUSTATYMAS)
	Rinse/Softening (Skalavimas/Minkštinimas) (Dalinė programa)	--	•			•			•		•	•
	Spin/Drain (Gręžimas) (Gręžimo greitis/Vandens nutekėjimas) (Dalinė programa)	--	•						•			•
	Sports (Sportiniai drabužiai)	40	•			•	•		•		•	•
		30	•			•	•		•		•	•
	Eco 40-60	-	•				•		•		•	•
	Allergy care (Alergiški)	90	•					•	•		•	•
		60	•					•	•		•	•
		40	•					•	•		•	•
	Auto wash (Auto skalbimas)	30	•				•		•		•	•

- Galima naudoti papildomas funkcijas
- ☐ Standartinė programa
- Skalbimas šaltame vandenyje

LAIKO OPTIMIZAVIMAS PROGRAMOS PROGRESO METU

Skalbimo programos pradžioje skalbimo mašina naudoja pažangias technologijas skalbinių kiekiui nustatyti. Po apkrovos aptikimo skalbimo mašina sureguliuoja programos trukmę.

6 VEIKSMAS: PRADĖKITE SKALBIMO PROGRAMĄ

Paspauskite (3) **START/PAUSE** mygtuką.

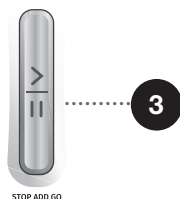

Pasirinktas **SKALBIMO REŽIMAS**, ◀ **TEMP.** (SKALBIMO TEMPERATŪRA) Ekrane rodomi, **SPIN (GRĘŽIMAS)** (GRĘŽIMO GREITIS/VANDENS NUTEKĖJIMAS/SIURBLIO SUSTABDYMAS) ir **LAIKAS IKI PROGRAMOS PABAIGOS** ⏸, arba **START DELAY** (PRADŽIOS DELSA) ⏸ (jei pasirinkta).

Ant pasirinktų funkcijų degs simboliai.

Paspaudus (3) **START/PAUSE** mygtuką, galima sukonfigūruoti sukimosi greitį (išskyrus Steril tub (Sterili vonelė) (Savaiminio išsivalymo programa) ir **SPIN (GRĘŽIMAS)** (GRĘŽIMO GREITIS/VANDENS NUTEKĖJIMAS/SIURBLIO SUSTABDYMAS), užraktas nuo vaikų gali būti įjungtas arba išjungtas, o kitų nustatymų keisti negalima.

☹️ Jei ekranas vis tiek mirksi, skalbimo mašinos durelės yra praviros arba netinkamai uždarytos. Uždarykite skalbimo mašinos dureles ir vėl paspauskite mygtuką (3) **START/PAUSE**, kad atnaujintumėte skalbimo programą.

7 VEIKSMAS: SKALBIMO PROGRAMOS PAKEITIMAS ARBA RANKINIS (FIZINIS) ATŠAUKIMAS

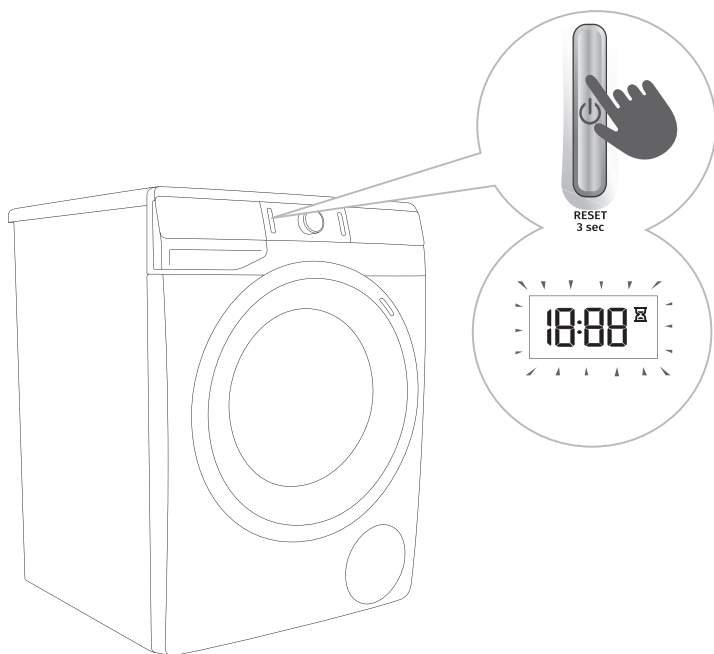

1 Norėdami sustabdyti ir atšaukti skalbimo programą, paspauskite (1) ĮJUNGIMO/ IŠJUNGIMO/ ATSTATOS mygtuką ir palaikykite ilgiau nei 3 sekundes.

2 Skalavimo programa laikinai pristabdoma, kai ekrane mirksi laikas, likęs iki programos pabaigos ☒. Tuo pat metu skalavimo mašina siurbia vandenį iš skalavimo mašinos būgno. Kai vanduo bus išpumpuotas, skalavimo mašinos durelės bus atrakintos. Jei skalavimo mašinoje esantis vanduo yra karštas, skalavimo mašina automatiškai jį atvėsina ir išpila/ išleidžia.

8 VEIKSMAS: SKALBIMO PROGRAMOS PABAIGA

Skalbimo mašina parodys skalbimo programos pabaigą garsiniu signalu, ekrane pasirodys »End«, kol skalbimo mašina pereis į žemą budėjimo režimą arba išsijungs. Po 5 minučių ženklas »End« nebebus rodomas.



1. Atidarykite skalbyklės dureles.
2. Išimkite skalbinius iš būgno.
3. Nuvalykite guminę durelių tarpinę ir stiklą.
4. Uždarykite dureles.
5. Išjunkite vandens tiekimo čiaupą.
6. Norėdami išjungti skalbimo mašiną, paspauskite (1) ĮJUNGIMO/IŠJUNGIMO/ATSTATOS mygtuką.
7. Ištraukite maitinimo laidą iš maitinimo lizdo.

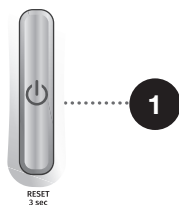

PROGRAMŲ NUTRAUKIMAS IR PAKEITIMAS

RANKINIS NUTRAUKIMAS

Norėdami sustabdyti ir atšaukti skalbimo programą, paspauskite (1) **IJUNGIMO/IŠJUNGIMO/ATSTATOS** mygtuką ir palaikykite ilgiau nei 3 sekundes. Ekране mirksės lemputės. Tuo pat metu skalbimo mašina siurbia vandenį iš skalbimo mašinos būgno. Kai vanduo bus išpumpuotas, skalbimo mašinos drelės bus atrakintos. Jei skalbimo mašinoje esantis vanduo yra karštas, skalbimo mašina automatiškai jį atvėsina ir išpila/išleidžia.

ASMENINIAI NUSTATYMAI

Galite pakeisti ir pagrindinius arba numatytuosius kiekvienos skalbimo programos parametrus. Pasirinkus programą ir papildomas funkcijas, galite išsaugoti tokį derinį paspausdami (3) **START/PAUSE** mygtuką ir palaikydami jį penkias sekundes. Ekране pasirodys **SC**. Programa bus saugoma iki tol, kol ją pakeisite (naudodami tą pačią procedūrą). Asmeninius nustatymus taip pat galima atstatyti į gamintojo nustatymus iš vartotojo meniu.

ASMENINIŲ NUSTATYMŲ MENIU

Norėdami išjungti skalbimo mašiną, paspauskite (1) **IJUNGIMO/IŠJUNGIMO/ATSTATOS** mygtuką. Norėdami atidaryti Asmeninių nustatymų meniu, vienu metu paspauskite padėtis (11) **SPIN (GREŽIMAS)** (GREŽIMO GREITIS/VANDENS NUTEKĖJIMAS/SIURBLIO SUSTABDYMAS) ir (14) **WATER+ (VANDUO+)** (AUKŠTAS VANDENS LYGIS). Ekране užsidega lemputės □ **POWERCARE, TIMECARE, DOSE AID, STAIN EXPERT (DĖMIŲ RŪŠYS)** ir **GREENGUIDE**. LED ekране pasirodys numeris 1, nurodantis nustatymų funkciją. Pasukite programų pasirinkimo rankenėlę (2) į kairę arba į dešinę, kad pasirinktumėte funkciją, kurią norite pakeisti.

Paspauskite □ **TEMP. (SKALBIMO TEMPERATŪRA)** padėtį, norėdami patvirtinti pageidaujamas funkcijas ir atitinkamus nustatymus. Paspauskite padėtį (8) **PREWASH (MIRKYMAS)**, norėdami grįžti po vieną žingsnį. Jei per 20 sekundžių nepasirinksite pageidaujamo nustatymo, programa automatiškai grįš į pagrindinį meniu.

1 numeris rodo **garsinio** signalo garsumo nustatymą. Garsinio signalo garsumą galima nustatyti keturiais lygiais (0 reiškia, kad garsas išjungtas; 1 reiškia, kad mygtuko garsas yra įjungtas; 2 reiškia mažą tūrį, o 3 reiškia didelį tūrį). Pasirinkite garsumo lygį sukdami programavimo rankenėlę (2) į kairę arba į dešinę. Mažiausias nustatymas reiškia, kad garso signalas yra išjungtas.

2 numeris rodo **vandens kietumo** nustatymą. Vandens kietumą galima nustatyti trimis lygiais. Norėdami pasirinkti vandens kietumo lygį, pasukite programos rankenėlę (2) į kairę arba į dešinę ir pasirinkite minkštą (2:1), vidutinį (2:2) ir kietą (2:3) vandenį.

☼ Norint, kad tinkamai veiktų (5) **DOSE AID** funkcija, rekomenduojame nustatyti tinkamą vandens kietumo lygį.

Numeris 3 reiškia, kad galima iš naujo nustatyti **Asmeninės programos parametrus** į gamyklinius numatytuosius nustatymus.

PAUZĖS MYGTUKAS

Skalbimo programą visada galima sustabdyti, paspaudus mygtuką (3) **START/PAUSE**. Skalbimo programa **laikinai pristabdoma**, kai ekrane mirksi laikas, likęs iki programos pabaigos . Jei būgne nėra vandens ir vandens temperatūra nėra per didelė, po tam tikro laiko durelės atsirakins ir jas bus galima atidaryti. Jei norite tęsti skalbimo programą, pirmiausia uždarykite dureles ir paspauskite (3) **START/PAUSE** mygtuką.



SKALBINIŲ PRIDĖJIMAS/IŠĖMIMAS SKALBIMO MAŠINOS VEIKIMO METU – STOP ADD GO+

Po tam tikro laiko skalbyklės dureles galima atidaryti, jei vandens lygis ir temperatūra yra mažesni už iš anksto nustatytą ribą.

Jei laikomasi toliau nurodytų sąlygų, elektroninė durų spyna atrakinama ir galima atidaryti skalbimo mašinos dureles:

- vandens temperatūra būgne turi būti tinkama,
- vandens lygis būgne turi būti žemiau tam tikros vertės.

Norėdami į skalbimo mašiną įdėti arba išimti skalbinius programos vykdymo metu, darykite taip:

1. Paspauskite (3) **START/PAUSE**.
2. Jei įvykdomos visos elektroninės durų spynos paleidimo sąlygos, galite atidaryti skalbimo mašinos dureles, pridėti ar pašalinti skalbinius iš būgno:
 - Jei vandens lygis būgne yra didesnis už tam tikrą lygį, jis rodomas **WATER+ (VANDUO+)**  simboliu (**AUKŠTAS VANDENS LYGIS**). Jei paspausite padėtį **WATER+ (VANDUO+)** (**AUKŠTAS VANDENS LYGIS**), vanduo bus pumpuojamas iš būgno iki tokio lygio, kuris leidžia atlaisvinti durų užraktą. Tada galite atidaryti skalbimo mašinos dureles ir pridėti arba išimti skalbinius į arba iš būgno.
 - Jei vandens temperatūra būgne yra aukštesnė už tam tikrą lygį, tai bus nurodoma mirksinčia  **POWERCARE** funkcija. Tokiu atveju palaukite, kol vanduo būgne atvės. Kai vanduo atvėsta iki tinkamos temperatūros,  **POWERCARE** funkcija nustoja mirksėti ir atrakinamas durelių skalbinius į arba iš būgno. Tada galite atidaryti skalbimo mašinos dureles ir pridėti arba išimti skalbinius į arba iš būgno.
3. Uždarykite skalbimo mašinos dureles!
4. Paspauskite (3) **START/PAUSE** mygtuką.

Skalbimo programa bus tęsiama.

 Jei skalbimo metu pridedate daug skalbinių, skalbiniai bus išskalbti ne tai gerai, nes iš pradžių skalbyklė jautė mažesnę skalbinių svorį ir nustatė mažesnę vandens kiekį. Nepakankamas vandens kiekis, palyginus su skalbinių kiekiu, taip pat gali pabloginti skalbimo kokybę (sausų skalbinių trynimasis),

ir skalbimo laikas gali būti ilgesnis.

 Skalbimo laikas bus tęsiamas nuo to momento, kuriame skalbimo programa buvo nutraukta.

KLAIDOS

Gedimo arba klaidos atveju programa bus nutraukta.

Mirksinčios signalinės lemputės ir garsinis signalas įspės apie tai (žr. skyrių »TRIKČIŲ DIAGNOSTIKA«), o gedimas bus nurodytas ekrane (E:XX).

ELEKTROS ENERGIJOS TIEKIMO NUTRAUKIMAS

Maitinimo sutrikimo atveju skalbimo programa bus nutraukta. Kai maitinimas vėl įjungiamas, ekrane pasirodys užrašas »PF« (dingo elektra). Norėdami vėl paleisti skalbimo programą, paspauskite mygtuką (3) **START/PAUSE**.

Delsos laiko negalima atstatyti.

Skalbimo laikas bus tęsiamas nuo to momento, kuriame skalbimo programa buvo nutraukta.

DINGUS ELEKTRAI, ATIDARYKITE DURELES RANKINIŲ BŪDU – PROGRAMOS PAUZĖS ATVEJU

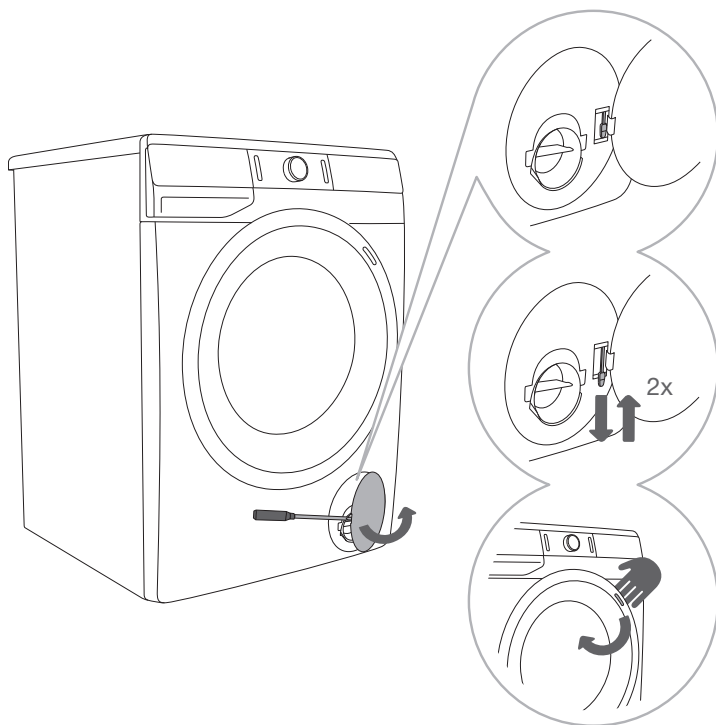

1 Kai programa yra pristabdyta arba pertraukta, atidarykite filtro dangtelį naudodami tinkamą įrankį (plokščią atsuktuvą ar panašų įrankį).

2 Skalbimo mašinos dureles galima atidaryti tik vienu metu traukiant specialią svirtį (esančią po filtru) ir durelių rankeną.

3 Atidarykite skalbimo mašinos dureles rankiniu būdu, patraukdami rankenėlę link savęs.

DURELIŲ ATIDARYMAS (PRISTABDYTI/ATŠAUKTI – KEISTI PROGRAMA)

Skalbyklės dureles galima atidaryti, jei vandens lygis mašinoje yra pakankamai mažas ir vandens temperatūra nėra pernelyg aukšta. Priešingu atveju naudokite rankinį (fizinį) sustabdymą (žr. skyrių »PROGRAMŲ NUTRŪKIMAS IR PROGRAMŲ KEITIMAS/Rankinis (fizinis) pertraukimas«).

⚠ Jei skalbimo mašinoje dingus elektrai vis dar yra vandens, neatidarykite durelių, kol rankiniu būdu neišleisite vandens iš skalbimo mašinos per siurblio filtrą. (žr. skyrių »VALYMAS IR PRIEŽIŪRA/siurblio filtro valymas«).

VALYMAS IR PRIEŽIŪRA

⚠️ **Prieš valydami, išjunkite skalbimo mašiną iš elektros tinklo.**

⚠️ **Neleiskite vaikams valyti prietaiso arba atlikti bet kokius techninės priežiūros darbus be tinkamos priežiūros!**

DOZATORIAUS STALČIUKO VALYMAS.

⚠️ **Padėkliuką reikia valyti bent du kartus per mėnesį.**

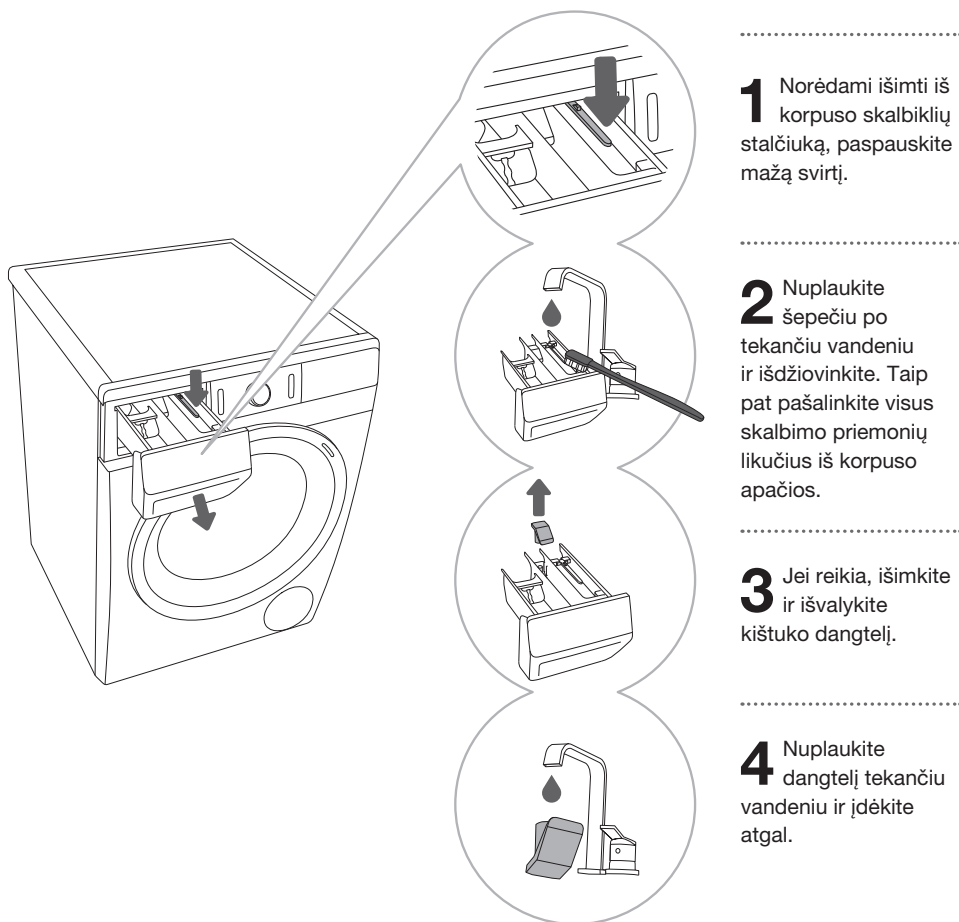

1 Norėdami išimti iš korpuso skalbiklių stalčiuką, paspauskite mažą svirtį.

2 Nuplaukite šepėčiu po tekančiu vandeniu ir išdžiovinkite. Taip pat pašalinkite visus skalbimo priemonių likučius iš korpuso apačios.

3 Jei reikia, išimkite ir išvalykite kištuko dangtelį.

4 Nuplaukite dangtelį tekančiu vandeniu ir įdėkite atgal.

⚠️ **Dozatoriaus stalčiuko neplaukite indaplovėje.**

VANDENS TIEKIMO ŽARNOS, SKALBIKLIO DOZATORIAUS KORPUSO IR GUMINIO DURELIŲ TARPIKLIO VALYMAS

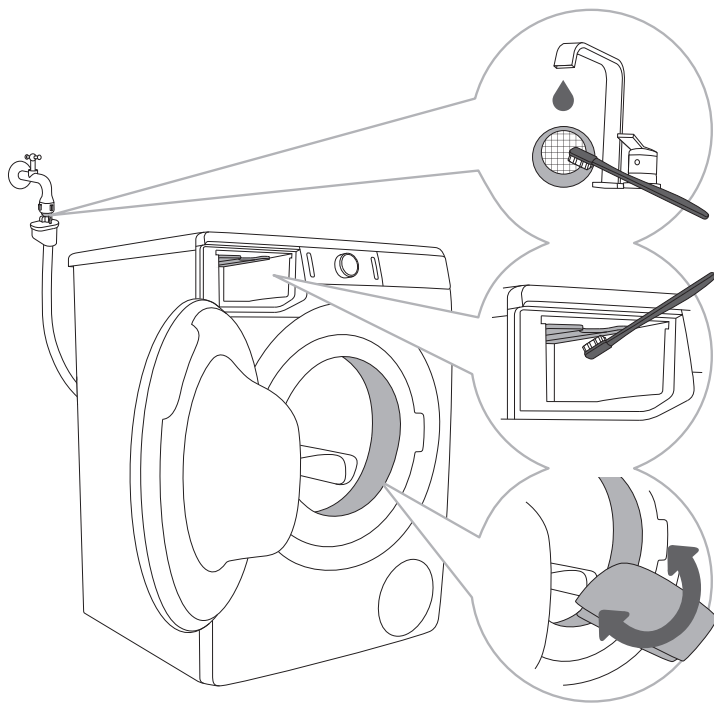

1 Nuplaukite tinklo filtrą po tekančiu vandeniu.

2 Naudokite šepetėlį, kad išvalytumėte visą skalavimo mašinos skalavimo skyrių, ypač skalavimo kameros viršutinės dalies purkštukus.

3 Po kiekvieno skalavimo nuvalykite guminę durelių tarpinę, norėdami pratęsti jos naudingo tarnavimo laiką.

SIURBLIO FILTRO VALYMAS

☼ Valymo metu gali ištekėti vanduo. Todėl rekomenduojama patiesti ant grindų sugeriančią šluostę.

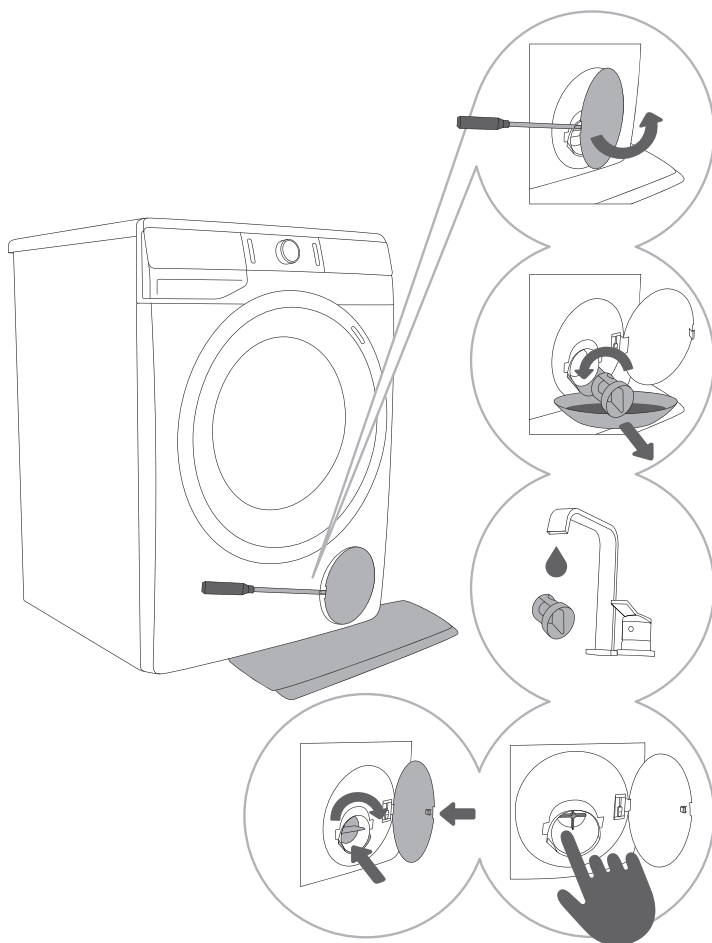

1 Atidarykite siurblio filtro dangtelį naudodami tinkamą įrankį (plokščią atsuktuvą ar panašų).

2 Prieš valydami siurblio filtra nuimkite vandens išleidimo piltuvėlį. Pasukite siurblio filtra prieš laikrodžio rodyklę. Išimkite filtrą, kad vanduo lėtai nutekėtų.

3 Kruopščiai išvalykite siurblio filtrą po tekančiu vandeniu.

4,5 Iš filtro korpuso ir siurblio sraigto pašalinkite visus daiktus ir nešvarumus. Siurblio filtrą vėl įdėkite, kaip parodyta paveiksle, ir pritvirtinkite jį sukdamai laikrodžio rodyklės kryptimi. Sandarumo sumetimais, filtro sandarinimo paviršius turi būti švarus.

⚠ Išvalykite siurblio filtrą ir sienos vandens gaudyklę, kai ekrane pasirodo simbolis (9).

☼ Siurblio filtras turi būti kartkartėmis keičiamas, ypač po labai senų ir plunksninių ar gauruotų skalbinių skalbimo.

SKALBIMO MAŠINOS IŠORĖS VALYMAS

⚠ Prieš valydami mašiną, visada ją atjunkite nuo maitinimo tinklo.

Skalbyklės išorinį ir ekraną valykite minkštu drėgnu medvilniniu skudurėliu ir vandeniu.

⚠ Nenaudokite ploviklių ar valiklių, kurie gali sugadinti mašiną (atkreipkite dėmesį į rekomendacijas ir įspėjimus, kuriuos pateikė skalbimo priemonių gamintojas).

🚫 Nevalykite skalbimo mašinos su vandens srove!

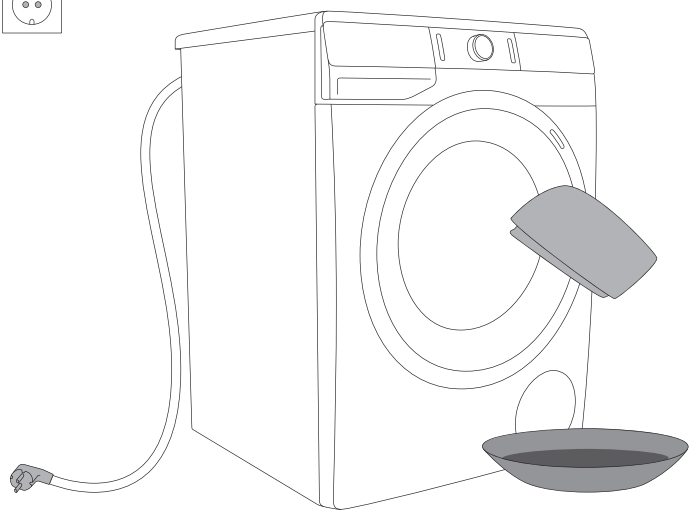

TRIKČIŲ ŠALINIMAS









KĄ DARYTI ...?











Skalbimo mašina automatiškai kontroliuoja atskirų funkcijų veikimą skalbimo programos metu. Nustačius gedimų, jie rodomi užrašu (E:XX) ekrane. Skalbimo mašina praneš apie klaidą, iki ji bus išjungta. Aplinkos kliūtys (pvz., elektros tinklų) gali sukelti įvairias klaidas (žr. TRIKČIŲ LENTELĖ). Tokiu atveju:





- Išjunkite skalbimo mašiną ir palaukite kelias sekundes.
- Įjunkite skalbimo mašiną ir iš naujo pakartokite skalbimo programą.
- Daugumą klaidų veikimo metu gali sutvarkyti pats vartotojas (žr. TRIKČIŲ LENTELĖ).
- Jei klaida išlieka, kreipkitės į įgaliotą aptarnavimo skyrių.
- Remontą gali atlikti tik tinkamai apmokytas asmuo.
- Jei prireikia remonto arba pateikiamos garantinės pretenzijos dėl netinkamo sujungimo arba skalbimo mašinos naudojimo, garantija negali būti taikoma. Tokiais atvejais taisymo išlaidas turi apmokėti vartotojas.

⚠ Garantija netaikoma gedimams ir triktims dėl trikdžių iš aplinkos (žaibo smūgio, elektros tinklo gedimų, stichinių nelaimių ir pan.).

TRIKČIŲ DIAGNOSTIKOS IR KLAIĐŲ LENTELĖ

Gedimas/ klaida	Indikacija ekrane ir problemos aprašymas	Ką daryti?
E0	Netinkami nustatymai 	Paleiskite programą iš naujo. Jei klaida išlieka, kreipkitės į priežiūros techniką.
E1	Temperatūros jutiklio klaida 	Įtekantis vanduo per šaltas. Pakartokite skalbimo programą. Jei skalbimo mašina vėl praneša apie šią klaidą, skambinkite techninės priežiūros specialistui.
E2	Duru spynelės klaida 	Skalbimo mašinos durelės turi būti uždarytos. Ištraukite maitinimo laidą iš maitinimo lizdo; tada įkiškite maitinimo laidą į lizdą ir įjunkite skalbimo mašiną. Jei klaida išlieka, kreipkitės į priežiūros techniką.
E3	Vandens išleidimo klaida 	Patikrinkite šiuos dalykus: <ul style="list-style-type: none"> • ar jėgimo vožtuvas yra atidarytas, • ar filtras ant vandens įleidimo žarnos švarus, • ar vandens tiekimo žarna nedeforuotai (nukirpta, užsikimšusi ir t.t.). • vandens vamzdyje yra slėgis nuo 0,05 iki 0,8 MPa (0,5-8 bar); Tada paspauskite mygtuką (3) START /PAUSE, kad atnaujintumėte programą. Jei klaida išlieka, kreipkitės į priežiūros techniką.
E6	Vandens šildymo klaida 	Paleiskite programą iš naujo. Jei klaida išlieka, kreipkitės į priežiūros techniką.
E7	Vandens išleidimo klaida 	Patikrinkite šiuos dalykus: <ul style="list-style-type: none"> • ar siurblio filtras švarus, • ar išleidimo žarna užkimšta, • nutekėjimas užkimštas, • jei išleidimo žarna yra dedama žemiau maksimalaus ir virš minimalaus aukščio (žr. skyrių »IRENGIMAS IR JUNGIMAS/Vandens išleidimo žarnos prijungimas ir tvirtinimase«); tada vėl paspauskite (3) START /PAUSE mygtuką. Jei klaida išlieka, kreipkitės į priežiūros techniką.
E9	Skalbyklės apačioje aptikta vandens (»Total Aqua Stop« sistema) 	Išjunkite vėl įjunkite prietaisą. Jei klaida išlieka, kreipkitės į priežiūros techniką.
E10	Vandens lygio daviklio klaida 	Ištraukite maitinimo laidą iš maitinimo lizdo; tada įkiškite maitinimo laidą į lizdą ir įjunkite skalbimo mašiną. Jei klaida išlieka, kreipkitės į priežiūros techniką.

Gedimas/ klaida	Indikacija ekrane ir problemos aprašymas	Ką daryti?
E11	Perpildyta vandens 	<p>Jei būgne yra vandens, kuris viršija tam tikrą lygį, ir ekrane rodoma klaida, skalbimo programa bus nutraukta ir vanduo iš skalbimo mašinos bus išpumpuotas. Paleiskite programą iš naujo. Jei klaida išlieka, kreipkitės į priežiūros techniką.</p> <p>Jei būgne yra vandens, kuris viršija tam tikrą lygį, ir ekrane rodoma klaida, o skalbyklė ir toliau įpila vandens, užsukite vandens čiaupą ir skambinkite techninės priežiūros specialistui.</p>
E12	Variklio valdymo klaida 	<p>Paleiskite programą iš naujo. Jei klaida išlieka, kreipkitės į priežiūros techniką.</p>
E22	Klaida užrakinant dureles 	<p>Durelės uždarytos, bet negali būti užrakintos. Išjunkite skalbimo mašiną. Įjunkite ją ir vėl paleiskite skalbimo programą.</p> <p>Jei klaida išlieka, kreipkitės į priežiūros techniką.</p>
E23	Klaida atrakinant dureles 	<p>Durelės uždarytos, bet negali būti atrakintos. Išjunkite skalbimo mašiną, tada vėl įjunkite. Jei klaida išlieka, kreipkitės į priežiūros techniką.</p> <p>Norėdami atidaryti dureles, žiūrėkite skyrių »PROGRAMŲ NUTRŪKIMAS IR PROGRAMŲ KEITIMAS/Rankinis durelių atidarymas«.</p>
E36	Sugedo skalbyklės elektronikos ryšys 	<p>Ištraukite maitinimo laidą iš maitinimo lizdo; tada įkiškite maitinimo laidą į lizdą ir įjunkite skalbimo mašiną.</p> <p>Jei klaida išlieka, kreipkitės į priežiūros techniką.</p>
E37	Sugedo skalbyklės elektronikos ryšys 	<p>Ištraukite maitinimo laidą iš maitinimo lizdo; tada įkiškite maitinimo laidą į lizdą ir įjunkite skalbimo mašiną.</p> <p>Jei klaida išlieka, kreipkitės į priežiūros techniką.</p>
	Vandens nutekėjimo sistemos perspėjimas Pasirodys  simbolis.	<p>Įspėjimas apie mažesnę vandens srautą siurbimo etape. Patikrinkite šiuos dalykus:</p> <ul style="list-style-type: none"> • ar siurblio filtras švarus, • ar išleidimo žarna užkimšta, • nutekėjimas užkimštas, • jei išleidimo žarna yra dedama žemiau maksimalaus ir virš minimalaus aukščio (žr. skyrių »IRENGIMAS IR JUNGIMAS/Vandens išleidimo žarnos prijungimas ir tvirtinimas«);
	Nevienodai pasiskirstę skalbiniai. Kai baigsite skalbimo programą, indikatoriuje liks degti simbolis  .	<p>Rankiniu būdu paskirstykite skalbinius ir paleiskite gręžimo programą.</p> <p>Žr. papildomą aprašymą skyriuje »GEDIMŲ NUSTATYMO LENTELE«.</p>

Gedimas/ klaida	Indikacija ekrane ir problemos aprašymas	Ką daryti?
cln	Steril tub (Sterili vonelė) (Savaiminio išsivalymo programa)  Kai skalbimo programa bus baigta, ekrane pasirodys užrašai »cln« ir »End«.	Rekomenduojame naudoti Steril tub (Sterili vonelė) (Savaiminio išsivalymo programa)
»PF«	Elektros energijos tiekimo nutraukimo įspėjimas (»PF«/ dingo elektra) 	Skalavimo procesas buvo nutrauktas dėl elektros energijos tiekimo trikties. Norėdami vėl paleisti, paspauskite (3) START/PAUSE mygtuką.
	Nereaguoja ekranas ir visi mygtukai	Rankiniu būdu (fiziškai) sustabdykite skalbimo programą, paspausdami (1) IJUNGIMO/ IŠJUNGIMO/ATSTATOS mygtuką ir palaikykite ilgiau nei 3 sekundes. Ištraukite maitinimo laidą iš maitinimo lizdo; tada įkiškite maitinimo laidą į lizdą ir įjunkite skalbimo mašiną. Jei klaida išlieka, kreipkitės į priežiūros techniką.
	Skalbimo mašina laukia, pasirengusi atnaujinti skalbimo programą Laikas, likęs iki programos pabaigos, pakaitomis įjungiamas ir išjungiamas indikatoriuje  .	Norėdami atnaujinti skalbimo programą, paspauskite mygtuką (3) START/PAUSE arba rankiniu būdu (fiziškai) sustabdykite programą ir paspauskite mygtuką (1) IJUNGIMO/ IŠJUNGIMO/ATSTATOS ir palaikykite ilgiau nei 3 sekundes.
	Pasirengimas atrakinti dureles Ekrane mirksės signalinės lemputės. 	Palaukite, kol procesas bus baigtas. Jei po proceso nenurodoma jokių klaidų, galima pradėti naują programą. Vanduo turi būti išleistas. Palaukite, kol durelės atsirakins.
	Triukšmas ir vibracija	Įsitikinkite, kad prietaisas yra išlygintas naudojant reguliuojamas kojeles ir kad veržlės yra gerai užveržtos.

Nevienodai paskirstyti skalbiniai arba skalbinių gniužulai skalbimo mašinos būgne gali sukelti tokias problemas, kaip vibracija ir triukšmingas darbas. Skalbimo mašina aptinka tokias problemas ir įjungia UKS* (*stabilumo kontrolės sistema).

Mažesnių apkrovų (pvz., vieno rankšluosčio, vieno megztinio, vieno chalato ir t.t.) arba drabužių, pagamintų iš medžiagų, turinčių specialių geometrinių savybių, beveik neįmanoma tolygiai paskirstyti skalbimo mašinos būgne (šepetėliai, dideli daiktai ir t.t.). Dėl to skalbinius bandoma paskirstyti kelis kartus ir programa trunka ilgiau. Kraštutiniais atvejais nepalankiausiomis sąlygomis programa gali būti baigta neatlikus gręžimo ciklo.

UKS* (*stabilumo kontrolės sistema) leidžia stabiliai veikti ir užtikrina ilgesnę skalbimo mašinos naudojimo trukmę.

Jei problema išlieka, nors ir laikotės aukščiau pateiktų nurodymų, kreipkitės į įgaliotąjį techninės priežiūros specialistą. Jei prireikia remonto arba pateikiamos garantinės pretenzijos dėl netinkamo sujungimo arba skalbimo mašinos naudojimo, garantija negali būti taikoma. Šiuo atveju naudotojas turi padengti remonto išlaidas.

TECHNINĖ APŽIŪRA

Prieš skambindami priežiūros technikui

Kai kreipsitės į techninio aptarnavimo centrą, nurodykite skalbimo mašinos tipą (1), kodą (2), modelio numerį (3) ir serijos numerį (4).

Modelio tipas, kodas ir serijos Nr. nurodyti tipo lentelėje (ant plokštelės) ant vidinės skalbimo mašinos durelių pusės.

⚠ Esant gedimui, naudokite tik patvirtintas atsargines dalis kreipkitės tik į įgaliotus gamintojus.

⚠ Jei prireikia remonto arba pateikiamos garantinės pretenzijos dėl netinkamo sujungimo arba skalbimo mašinos naudojimo, garantija negali būti taikoma. Tokiais atvejais taisymo išlaidas turi apmokėti vartotojas.

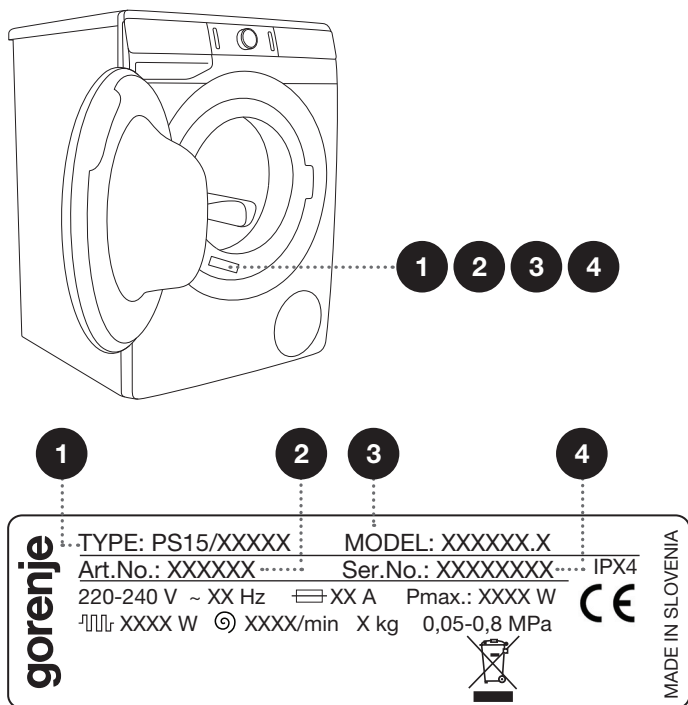

Papildoma įranga ir priedai techninei priežiūrai aprašyti mūsų interneto svetainėje adresu: www.gorenje.com

SKALBIMO IR TAUPAUS SKALBIMO MAŠINOS NAUDOJIMO REKOMENDACIJOS

Pirmą kartą naujus spalvotus drabužius skalbkite atskirai.

Skalbkite labai nešvarius skalbinius mažesniais kiekiais, su daugiau ploviklio ar su mirkymo ciklu.

Prieš skalbinimą specialų dėmių valiklį užpilkite ant sunkiai išvalomų dėmių. Rekomenduojame skaityti skyrių »DĖMIŲ VALYMO APTARIMAI«.

Šiek tiek suteptus skalbinius rekomenduojame skalbti programa be mirkymo, naudoti trumpesnes programas (pvz., **TIMECARE**) ir žemesnę skalbimo temperatūrą.

Jei dažnai skalbiate skalbinius žemoje temperatūroje ir su skystais valikliais, gali imti daugintis bakterijos, kurios gali sukelti nemalonų kvapą. Siekiant išvengti tokio kvapo, retkarčiais rekomenduojame naudoti Steril tub (Sterilią vonelę) (Savaiminio išsivalymo programa)  (žr. PROGRAMŲ LENTELĖ).

Rekomenduojame vengti skalbti labai mažus kiekius skalbinių, nes tai besaikis energijos naudojimas ir prastesnis skalbimo mašinos veikimas.

Išlankstykite sulankstytus skalbinius prieš dėdami į būgną.
Naudokite tik ploviklius, tinkamus skalbti mašina.

Jei skalbimo priemonės per daug putoja arba jei per skalbimo priemonės dėklą eina putas, išplautus skalbinius reikia kruopščiai išskalauti dideliu kiekiu vandens. Pasirinkite skalbimo programą, bet nepridėkite skalbimo priemonių.

Įpilkite miltelių arba skystų ploviklių pagal gamintojo instrukcijas, atsižvelgdami į skalbimo temperatūrą, skalbimo programą, skalbinių nešvarumo lygį ir vandens kietumą.

Jei vandens kietumas viršija 14°dH, turėtų būti naudojamas vandens minkštiklis. Garantija netaikoma šildytuvo gedimams, atsiradusiems dėl neteisingo vandens minkštiklių naudojimo. Patikrinkite informaciją apie vandens kietumą iš savo vietinės vandens tiekimo įmonės ar institucijos.

Nerekomenduojama naudoti chloro turinčių baliklių, nes jie gali sugadinti šildytuvą.

Negalima dėti kietų ploviklio kamuoliukų į skalbinių ploviklio dozatorių, nes jie gali užkimšti skalbimo mašinos vamzdyną.

Naudojant skystus ir tirštus skalbinių priežiūros produktus, rekomenduojame juos atskiesti vandeniu, kad neužkimštų dozatoriaus dėklo nutekėjimo angos.

Skysti skalbikliai yra skirti skalbimo programoms be mirkymo ciklo.

Esant didesiam grežimo greičiui, skalbiniuose bus mažiau drėgmės. Dėl to džiovinimas džiovyklėje bus taupesnis ir greitesnis.

Vandens kietumo	vandens kietumas			
	°dH (°N)	m mol/l	°fH(°F)	p.p.m.
1 – minkštas	< 8,4	< 1,5	< 15	< 150
2 – normalus	8,4 - 14	1,5 - 2,5	15 - 25	150 - 250
3 – kietas	> 14	> 2,5	> 25	> 250

☼ Patikrinkite informaciją apie vandens kietumą iš savo vietinės vandens tiekimo įmonės ar institucijos.

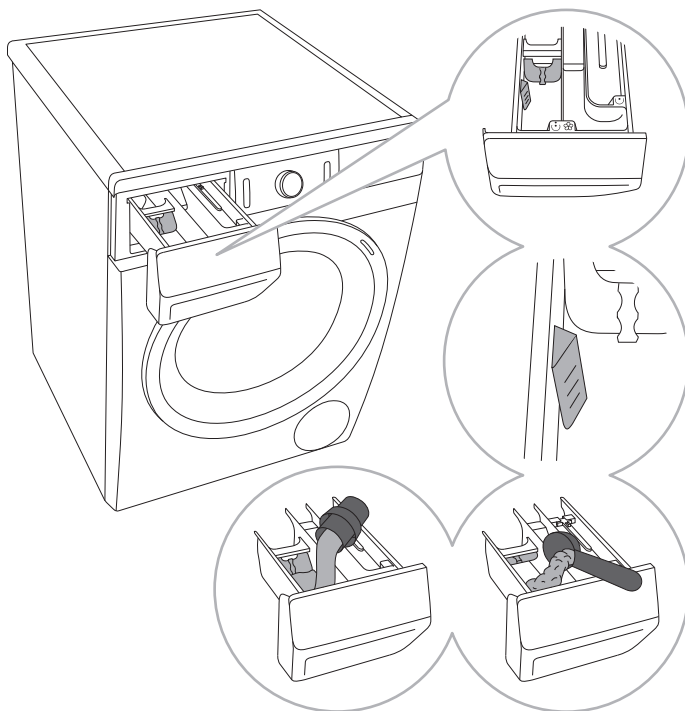

1 Skalbimo mašina turi skirstytuvą/skirtuką, kuris leidžia į skalbimo skyrių ☺ (kairysis skyrius) pridėti skysto skalbiklio.

2 Miltelių ir skystų skalbiklių lygio indikatorius.

3 Naudojant skalbimo miltelius, skirstytuvą/skirtuką reikia pakelti.

4 Naudojant skystą skalbiklį, skirstytuvą/skirtuką reikia nuleisti.

Skalbiklio dozatoriaus skyrių simboliai

☺	mirkymas
☺	pagrindinis skalbimas
☺	minkštinimas

☞ Rekomenduojame iš karto įdėti skalbimo miltelius prieš skalbimo ciklą. Jei pridėsite anksčiau, prieš dėdami skalbimo miltelius įsitikinkite, kad skalbiklių skyriaus dozatoriaus dėklas yra visiškai išdžiūvęs: priešingu atveju, prieš pradėdant skalbimą, skalbimo milteliai gali prilipti.

☞ Supilkite kondicionierių į dozatoriaus dėklą, į skyrių su simboliu ☞. Stebėkite rekomendacijas ant kondicionieriaus pakuotės.

☞ Nepilkite kondicionieriaus į skyrių virš maks. nuorodos (maksimalus nurodytas lygis). Priešingu atveju kondicionierius bus per anksti supiltas į skalbinius, todėl skalbimo poveikis bus prastesnis.

DĒMIŲ ŠALINIMAS

Prieš naudojant specialios paskirties dėmių valiklius, ne taip įsisenėjusias dėmes pabandykite valyti natūraliais metodais, kurie nekenkia aplinkai.

Tačiau reikia imtis skubių veiksmų. Pamirkykite dėmes su sugeriančia kempine ar popieriniu rankšluosčiu; tada nuskalbkite šaltu (drungnu) vandeniu – bet niekada neskalbkite su karštu!

Dėmės	Dėmių šalinimas
Purvas	Kai dėmė išdžiūsta, pirmiausia ją išskalbkite prieš dėdami skalbinį į skalbimo mašiną. Jei dėmes sunku išvalyti, pamerkite prieš skalbimą naudodami fermentinį dėmių valiklį. Jei dėmes sunku išvalyti, išskalbkite skalbinius skystu skalbikliu arba milteliais ir vandeniu prieš skalbimą.
Antiperspirantas	Prieš skalbimą skalbimo mašinoje, į skalbinius įpilkite skysto skalbiklio. Užpilkite dėmių valiklio ant bet kokių sunkiai valomų dėmių. Arba naudokite deguonies turinčią balinimo priemonę.
Arbata	Pamirkykite arba išskalaukite skalbinius šaltame vandenyje ir, jei reikia, įpilkite dėmių valiklio.
Šokoladas	Pamirkykite arba išskalaukite skalbinius drungnu muiluotu vandeniu. Tada įpilkite citrinų sulčių ir praskalaukite.
Rašalas	Prieš skalbimą skalbimo mašinoje, užpilkite dėmių valiklio ant dėmių. Taip pat galite naudoti denatūruotą alkoholį. Išverskite drabužius ir padėkite popierinį rankšluostį po dėme. Naudokite alkoholį kitoje dėmės pusėje. Proceso pabaigoje kruopščiai išskalaukite drabužius.
Flomasteris	Praskieskite krakmolą vandenyje ir užtepkite ant dėmės. Kai jis išdžius, ištrinkite jį šepetėliu; tada išskalbkite drabužius skalbimo mašinoje.
Kūdikių maistas (šlapimas, purvas, maisto dėmės)	Prieš skalbiant skalbimo mašina, pamirkykite dėmes drungname vandenyje ne trumpiau kaip pusvalandį. Kad lengviau pašalintumėte dėmes, pridėkite dėmių valiklio fermentų pagrindu.
Žolė	Prieš skalbiant skalbimo mašina, pamirkykite dėmių valiklyje fermentų pagrindu. Žolių dėmes taip pat galima pašalinti mirkant (maždaug 1 val.) praskiestose citrinų sultyse arba distiliuotame acte.
Kiaušiniai	Pamirkykite drabužį valiklyje fermentų pagrindu. Pamirkykite šaltame vandenyje bent 30 minučių arba kelias valandas, jei dėmės yra sunkiai valomos. Tada skalbkite skalbimo mašiną.
Kava	Pamirkykite drabužius vandenyje su druska. Jei dėmė nėra šviežia, pamerkite glicerino, amoniako ir alkoholio mišinyje.
Batų tepalas	Užtepkite kepimo aliejaus ant dėmės ir išskalaukite.
Kraujas	Švieži dažai – išskalaukite drabužius šaltu vandeniu ir skalbkite skalbimo mašinoje. Išdžiūvusios dėmės – pamirkykite drabužius valiklyje fermentų pagrindu. Tada skalbkite skalbimo mašiną. Jei dėmės neišsiplauna, pabandykite jas pašalinti su drabužiui tinkančia balinimo priemone.
Klijai, kramtomoji guma	Įdėkite drabužius į maišą ir padėkite į šaldiklį, kol dėmė sukietės. Tada nuimkite ją buku peiliu. Tada praskieskite dėmę dėmių valikliu ir gerai išskalbkite. Tada skalbkite skalbinius įprastai.

Dėmės	Dėmių šalinimas
Makiažas	Naudokite dėmių valiklį, skirtą mirkymui; tada išskalbkite skalbimo mašinoje.
Sviestas	Prieš skalbimą skalbimo mašinoje, dėmių valikliu sudrėkinkite dėmę. Tada išskalaukite karštu vandeniu (jei audinį galiam skalauti).
Pienas	Pamirkykite drabužį valiklyje fermentų pagrindu. Pamirkykite bent 30 minučių ar kelias valandas, jei dėmės sunkiai valomos. Tada skalbkite skalbimo mašiną.
Vaisių sultys	Užtepkite druskos ir vandens mišinį ant dėmės. Palikite tam tikrą laiką, tada išskalaukite. Prieš skalbimą skalbimo mašinoje, ant dėmės galite naudoti natrio bikarbonatą, distiliuotą actą arba citrinų sultis. Senų dėmių atveju naudokite gliceriną. Po 20 minučių išskalaukite šaltu vandeniu, po to skalbkite skalbimo mašinoje.
Vynas	Pamirkykite skalbinius šaltame vandenyje bent 30 minučių. Taip pat naudokite dėmių valiklį. Tada skalbkite skalbimo mašiną.
Vaškas	Drabužius įkiškite į šaldiklį, kol vaškas sukietės. Tuomet nugremžkite. Nuimkite likusį vašką, padėkite ant dėmės popierinį rankšluostį, tada pakaitinkite lygintuvu, kol popierius sugers vašką.
Prakaitas	Prieš skalbimą skalbimo mašinoje kruopščiai įtrinkite skystą skalbiklį į dėmę.
Kramtomoji guma	Drabužius įkiškite į šaldiklį, kol kramtoma guma sukietės. Tuomet nugremžkite. Tada skalbkite skalbimo mašiną.

ŠALINIMAS

Pakuotė yra pagaminta iš aplinkai nekenksmingų medžiagų, kurios gali būti perdirbtos, išmestos, arba sunaikintos be jokio pavojaus aplinkai. Šiuo tikslu pakuotės medžiagos yra atitinkamai paženklintos.











Ant produkto arba jo pakuotės esantis simbolis nurodo, kad produktas neturi būti išmestas su įprastomis buitinėmis atliekomis. Produktas turėtų būti perduotas į elektros ir elektroninės įrangos atliekų perdirbimo surinkimo centrą.

Kai išmetate prietaisą pasibaigus jo naudingo tarnavimo laikui, išimkite maitinimo laidus ir sunaikinkite durų skląstį, kad durys neužsiblokuotų (vaikų saugumui).

Slėsdami **prietaisą** teisingai, galėsite išvengti bet kokių neigiamų pasekmių ir poveikio aplinkai ir žmonių sveikatai, kuris gali atsirasti, jei gaminys išmetamas netinkamai. Prireikus išsamios informacijos apie gaminio šalinimą ir perdirbimą, kreipkitės į atitinkamas savivaldybių institucijas, atsakingas už atliekų tvarkymą, atliekų tvarkymo paslaugų įmones, arba parduotuvę, kurioje pirkote gaminį.

PROGRAMOS TRUKMĖ IR GRĖŽIMO GREIČIO LENTELĖ









Programos	Temp. [°C]	NORMALCARE (NORMALPRIEŽIŪRA) (pagr. nustat.)	GRĖŽIMAS (GRĖŽIMO GREITIS)
		Skalbimo laikas [minutėmis]	[aps./min]
 Cotton black (Juoda, medvilnė)	40	62	** 1000
	30	59	
 Cotton color (Medvilninė spalva)	60	182	* 1200
	40	192	
	30	106	
	20	97	
	--	94	
 Cotton white (Balta medvilnė)	90	200	* 1200
	60	174	
	40	184	
 Mix (Mišrūs) (Mišrūs skalbiniai/ Sintetika)	60	129	** 1000
	40	117	
	30	114	
	20	63	
	--	59	
 Wool/Handwash (Vilna/Rankinis skalbimas)	40	50	** 800
	30	49	
	--	37	
 Speed 20' (20 greitis)	30	20	** 1000
 IonWash 59' (Skalbimas su jonais 59')	40	59	** 1200
 Steril tub (Sterili vonelė) (Savaiminio išsivalymo programa)	--	112	-
 Rinse/Softening (Skalavimas/Minkštinimas) (Dalinė programa)	--	32	* 1200

* Grėžimo greitį galima keisti, o naujai nustatytas greitis gali būti iki maksimalaus greičio

** Priklauso nuo modelio

□ Standartinė programa

-- Skalbimas šaltame vandenyje

Programos		Temp. [°C]	NORMALCARE (NORMALIPRIEŽIŪRA) (pagr. nustat.)	GRĘŽIMAS (GRĘŽIMO GREITIS)
			Skalbimo laikas [minutėmis]	[aps./min]
	Spin/Drain (Gręžimas) (Gręžimo greitis/Vandens nutekėjimas) (Dalinė programa)	--	17	* 1200
	Sports (Sportiniai drabužiai)	40	41	** 1000
		30	39	
	Eco 40-60	-	175	* 1200
	Allergy care (Alergiški)	90	143	* 800
		60	118	
		40	98	
	Auto wash (Auto skalbimas)	30	93	* 1200
	Stain Organic (Kraujo dėmės)	90	164	* 1200
		60	128	
		40	110	
		30	105	
	Stain Fruits (Vaisių dėmės)	90	174	* 1200
		60	138	
		40	120	
		30	115	
	Stain Coffee (Kavos dėmės)	90	147	* 1200
		60	116	
		40	103	
		30	98	

* Gręžimo greitį galima keisti, o naujai nustatytas greitis gali būti iki maksimalaus greičio

** Priklauso nuo modelio

□ Standartinė programa

-- Skalbimas šaltame vandenyje

☼ Žema vandens temperatūra, žema maitinimo įtampas ir kitokia skalbimo apkrova gali turėti įtakos skalbimo laikui; likęs ekrano laikas yra reguliuojamas skalbimo proceso metu.

⚠ Dėl skalbinių tipo ir kiekio nukrypimų, gręžimo, el. maitinimo virpesių, aplinkos temperatūros ir drėgmės, vartotojo išmatuotos vertės, programos trukmė ir galios suvartojimas gali skirtis nuo nurodytų lentelėje.

PRISTABDYMO REŽIMAS

Jei įjungę skalbimo mašiną nenaudosite jokios programos arba nenustatysite jokių nustatymų (**ĮJUNGIMO/IŠJUNGIMO/ATSTATOS** mygtukas (1)), po 5 minučių ekranas išsijungs ir pereis į budėjimo režimą, siekiant taupyti energiją.

Pasukus programų pasirinkimo rankenėlę (2) arba paspaudus **ĮJUNGIMO/IŠJUNGIMO/ATSTATOS** mygtuką (1), ekranas bus vėl įjungtas. Kai kuriuose modeliuose dega skalbimo mašinos būgne esanti lemputė. Jei 5 minutes po programos pabaigos nieko nedarysite, ekranas ir būgno lemputė išsijungs, kad siekiant taupyti energiją.

P_0 = svertinė galia »išjungties« režime, [W]	< 0,5
P_I = svertinė galia budėjimo režime, [W]	< 0,5
T_I = laukimo laikas [min]	5,00

PRODUKTO INFORMACINIS LAPAS Pagal ES reglamentą Nr. 2019/2014

(priklausomai nuo modelio)

Tiekėjo pavadinimas arba prekės ženklas					
Tiekėjo adresas (*)					
Modelio žymuo					
Bendrieji gaminio parametrai					
Parametras	Vertė		Parametras	Vertė	
Vardinis pajėgumas (°) (kg)	x,x		Matmenys, cm	Aukštis	x
				Plotis	x
				Gylis	x
EEL _w (°)	x,x		Energijos vartojimo efektyvumo klasė (°)	[A/B/C/D/E/F/G] (°)	
Skalbimo efektyvumo indeksas (°)	x,xx		Skalavimo efektyvumas (g/kg) (°)	x,x	
Suvartojamos energijos kiekis kWh per ciklą, skalbiant pagal »eco 40-60« programą. Faktinis suvartojamos energijos kiekis priklausys nuo prietaiso naudojimo sąlygų.	x,xxx		Suvartojamo vandens kiekis litrais per ciklą, skalbiant pagal »eco 40-60« programą. Faktinis suvartojamo vandens kiekis priklausys nuo prietaiso naudojimo sąlygų ir vandens kietumo.	x	
Didžiausioji temperatūra apdorojamų tekstilės gaminių viduje (°) (°C)	Vardinis pajėgumas	x	Liekamasis drėgnis (°) (%)	Vardinis pajėgumas	x
	Pusė	x		Pusė	x
	Ketvirtis	x		Ketvirtis	x
Centrifugos sūkių skaičius (°) (aps./min)	Vardinis pajėgumas	x	Gręžimo efektyvumo klasė (°)	[A/B/C/D/E/F/G] (°)	
	Pusė	x			
	Ketvirtis	x			
Programos trukmė (°) (h:min)	Vardinis pajėgumas	x:xx	Tipas	[įmontuojamas/ atskiras]	
	Pusė	x:xx			
	Ketvirtis	x:xx			
Ore skleidžiamo akustinio triukšmo lygis gręžimo etapu (°) (dB(A) re 1 pW)	x		Ore skleidžiamo akustinio triukšmo klasė (°) (gręžimo etapas)	[A/B/C/D] (°)	
Išjungties veikseną (W)	x,xx		Budėjimo veikseną (W)	x,xx	
Uždelsioji veikseną (W) (jei taikoma)	x,xx		Tinklinė budėjimo veikseną (W) (jei taikoma)	x,xx	

Minimali tiekėjo suteiktos garantijos trukmė ^(b):	
Šis gaminys suprojektuotas taip, kad per skalbimo ciklą būtų išleidžiami sidabro jonai	[TAIP/NE]

Papildoma informacija

Nuoroda į tiekėjo interneto svetainę, kurioje pateikta Komisijos reglamento (ES) 2019/2023 ^(a) ^(b) II priedo 9 punkte nurodyta informacija:

- ^(a) »eco 40-60« programos.
- ^(b) Taikant Reglamento (ES) 2017/1369 4 straipsnio 4 dalį šių elementų pakeitimai neaktualūs.
- ^(c) Jei gaminių duomenų bazė automatiškai sukuria galutinį šio langelio turinį, tiekėjas šių duomenų nenurodo.

PS15 L2 SUPERIOR



679957

It (02-21)