

SE

# DETALJERADE INSTRUKTIONER FÖR ANVÄNDNING AV TVÄTTMASKINEN

**gorenje**

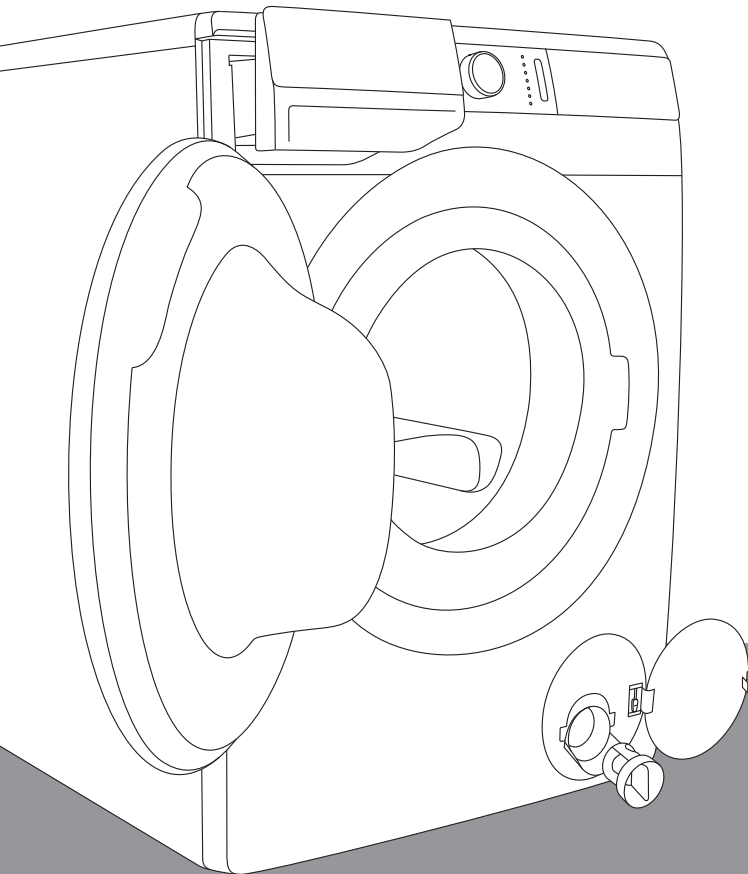

Livet är komplicerat i dag. Låt oss förenkla din tvätt! Din nya **WaveActive**-tvättmaskin använder innovativ teknik och de senaste nyheterna inom tvätt för att förenkla för dig och dina hushållssysslor. **WaveActive**-tekniken är skonsam för alla typer av kläder och ger minsta möjliga slitage. Samtidigt är din tvättmaskin ett bra miljöval, tack vare effektiv användning av ström, vatten och tvättmedel.

Denna tvättmaskin är endast avsedd för hushållsbruk. Använd den inte för tvätt som inte ska tvättas i maskin.

Följande symboler används i manualen och de har följande innebörd:



Information, råd, tips eller rekommendation



Varning – allmän fara



Varning – risk för elchock



Varning – het yta



Varning – risk för brand



Det är viktigt att du läser instruktionerna noggrant.

# INNEHÅLL

<b>4 SÄKERHETSFÖRESKRIFTER</b>	<b>INTRODUKTION</b>
<b>10 BESKRIVNING AV TVÄTTMASKINEN</b> 11 Tekniska specifikationer 12 Kontrollenhet	
<b>14 INSTALLATION OCH ANSLUTNING</b> 14 Avlägsna transportsäkringsstagen 15 Flytt och transport efter installation 16 Välja rum 16 Justera tvättmaskinens fötter 17 Tvättmaskinens placering 19 Ansluta till vattenförsörjningen 21 Aqua - stop 21 Total aqua - stop 22 Ansluta och säkra vattentömningsslangen 24 Ansluta hällen till elnätet 25 Tvätta med joniserad luft	<b>FÖRBEREDA TVÄTTMASKINEN FÖRE FÖRSTA ANVÄNDNINGEN</b>
<b>26 INNAN DU ANVÄNDER MASKINEN FÖR FÖRSTA GÅNGEN</b>	
<b>27 TVÄTTPROCESS, STEG FÖR STEG (1-7)</b> 27 Steg 1: Följ klädernas tvättinstruktioner 28 Steg 2: Förbereda tvättproceduren 31 Steg 3: Välj tvättprogram 35 Steg 4: Välja inställningarna 43 Steg 5: Välja extrafunktioner 47 Steg 6: Starta tvättprogrammet 48 Steg 7: Ändra tvättprogram eller manuellt (fysiskt) avbrott 49 Steg 8: Slut på tvättprogram	<b>STEG FÖR TVÄTTPROCE- DUREN</b>
<b>50 AVBRYTA OCH ÄNDRA PROGRAMMET</b>	
<b>54 RENGÖRING &amp; UNDERHÅLL</b> 54 Rengöra tvätmedelsluckan 55 Rengöra av vattenförsörjningsslangen, tvättmedelshöljet och gummitätningen kring luckan 56 Rengöra pumpfiltret 57 Rengöra tvättmaskinens yttre	<b>RENGÖRING OCH UNDER- HÅLL AV TVÄTT- MASKINEN</b>
<b>58 FELSÖKNING</b> 58 Vad ska jag göra ...? 59 Felsöknings- och feltabell 63 Service	
<b>64 REKOMMENDATIONER FÖR TVÄTTNING OCH EKONOMISK ANVÄNDNING AV TVÄTTMASKINEN</b> 68 Fläckborttagningstips <b>70 KASSERING</b> <b>71 PROGRAMTID OCH TABELL FÖR CENTRIFUGERINGSFASTIGHET</b>	<b>FELSÖKNING</b>  <b>DIVERSE</b>

# SÄKERHETSFÖRESKRIFTER



**Läs noggrant bruksanvisningen innan du börjar använda tvättmaskinen.**

**Använd inte tvättmaskinen om du inte först har läst och förstått denna bruksanvisning.**

**Denna bruksanvisning följer med olika tvättmaskinsmodeller. De kan innefatta beskrivningar av inställningar eller utrustning som inte finns för din tvättmaskin.**

Om inte bruksanvisningen följs eller om tvättmaskinen används felaktig kan det leda till skada på tvätten, maskinen eller användaren. Förvara bruksanvisningen lättåtkomlig, nära tvättmaskinen.

Bruksanvisningar finns på vår webbsida: [www.gorenje.com](http://www.gorenje.com).

**Din tvättmaskin är endast avsedd för hushållsbruk.** Om tvättmaskinen används i professionellt syfte, i vinstdrivande syfte eller för ändamål som överskrider normal användning i ett hushåll, eller om tvättmaskinen används av en person som inte är en konsument, ska garantiperioden motsvara den kortaste garantiperioden som relevant lagstiftning kräver.

Följ instruktionerna för korrekt installation av Gorenje-tvättmaskinen och anslutning till vatten och elnätet (se kapitlet »INSTALLATION OCH ANSLUTNING«).

Anslutning till vatten och ström måste utföras av en behörig rörläggare/elektriker.

Eventuella reparationer och underhåll som kan inverka på säkerhet eller funktion ska utföras av en utbildad installatör.

För att undvika fara får en **skadad strömsladd** bytas enbart av tillverkaren, en auktoriserad servicetekniker eller annan auktoriserad person.

**Innan tvättmaskinen ansluts till elnätet måste man vänta minst 2 timmar, tills den har nått rumstemperatur.**

Vid defekt, använd endast godkända reservdelar från auktoriserade tillverkare.

Vid felaktig anslutning av tvättmaskinen, felaktig användning eller underhåll av ej auktoriserad person ansvarar användaren för eventuella kostnader som uppstår och detta täcks inte av garantin.

Tvättmaskinen får inte anslutas till elnätet via en förlängningsladd.

Anslut inte tvättmaskinen till elnätet med en extern brytare, t.ex. en programmerbar timer eller via en brytare som stängs av tidvis av ett elbolag.

Anslut inte tvättmaskinen till ett eluttag som är avsett för en elektrisk rakapparat eller en hårtork.

**Installera inte tvättmaskinen i ett rum där temperaturen kan sjunka under 5°C**, eftersom tvättmaskindelar kan ta skada om vattnet fryser.

Placera tvättmaskinen på en jämn och stabil solid bas (av betong).

Om tvättmaskinen placeras på en upphöjd stabil bas måste tvättmaskinen säkras mot att välta.

**Innan du använde tvättmaskinen för första gången, avlägsna transportsäkringsstagen**, annars kan maskinen ta skada (se kapitlet »INSTALLATION OCH ANSLUTNING/ Avlägsna transportsäkringsstag«). Garantin upphör att gälla i händelse av sådan skada.

**För att ansluta apparaten till vattenförsörjningen** måste man använda den medföljande vatteninloppsslangen och packningarna. Vattentrycket måste vara mellan 0,05 och 0,8 MPa (0,5 – 8 bar).

Använd alltid en ny vattenslang för att ansluta tvättmaskinen till vattenförsörjningen. Återanvänd inte en gammal vattenslang.

Änden på vattentömningsslangen bör gå in i en avloppsledning.

Innan du påbörjar tvättcykeln, tryck luckan på den angivna punkten, tills den låser. Luckan kan inte öppnas när tvättmaskinen är igång.

**Vi rekommenderar att du tar bort eventuella orenheter från tvättmaskinen innan första tvätt** med hjälp av programmet Cotton 90°C (Bomull 90°C) (se PROGRAMTABELL).

**Efter tvättcykeln, stäng vattenkranen och dra ut tvättmaskinens stickkontakt ur eluttaget.**

Gör rent pumpfiltret när symbolen  visas på displayenheten.

Använd tvättmaskinen uteslutande för att tvätta tvätt i enlighet med bruksanvisningen. Maskinen är inte avsedd för kemptvätt.

Använd endast tvättmedel som är avsedda för tvättmaskiner och som är skonsamma för tvätten. Vi ansvarar inte för eventuella skador eller missfärgningar på packningar och plastdelar som följer av felaktig användning av blek- eller färgmedel.

**Vid avkalkning**, använd endast avkalkningsmedel med anti-korrosionsskydd. (Använd endast icke-korrosiva avkalkningsmedel.) Följ tillverkarens anvisningar. Avsluta avkalkningen med en spolningscykel eller genom att köra Steril tub (Sterilisering) (Självrengöringsprogram) för att avlägsna ev. återstående syra (t.ex. ättika).

 Använd inte rengöringsmedel som innehåller lösningsmedel, eftersom det kan leda till att giftiga gaser frigörs, skada på tvättmaskinen och risk för brand och explosion.

Silverjoner frigörs under tvättprogrammets gång.

Tvättmaskinen är inte avsedd för användning av personer (däribland barn) med fysiska eller psykiska variationer, eller personer som saknar erfarenhet och kunskap. Dessa personer måste informeras om hur tvättmaskinen används av en person som ansvarar för deras säkerhet.

**Garantin täcker inte** förbrukningsartiklar, mindre färgavvikelse, ökat ljud som en följd av apparatens ålder och som inte påverkar apparatens funktionalitet. Garantin täcker inte heller estetiska defekter på komponenter som inte påverkar apparatens funktionalitet och säkerhet.

## **BARNSÄKERHET**

Innan du stänger tvättmaskinens lucka och kör programmet, se till att det inte finns något annat än tvätt i trumman (t.ex. ett barn som klättrat in i tvättmaskinen och stängt luckan inifrån).

Förvara tvättmedel och sköljmedel utom räckhåll för barn.

**Aktivera Barnlåset** Se kapitlet »VÄLJA INSTÄLLNINGAR/ Barnlås«.

**Låt inte barn yngre än tre år komma i närheten av maskinen, förutom under konstant övervakning.**

**Tvättmaskinen är tillverkad enligt alla relevanta säkerhetsstandarder.**

Denna tvättmaskin kan användas av barn från 8 år samt av personer med nedsatt fysisk, sensorisk eller mental förmåga, eller med bristfällig erfarenhet och kunskap, under förutsättning att de står under uppsikt vid användningen av apparaten eller om de har instruerats om hur man använder



apparaten på ett säkert sätt och är införstådda med de risker som är förknippade därmed. Låt aldrig barn leka med maskinen. Barn får inte rengöra tvättmaskinen eller utföra underhåll på den utan uppsikt.

### **VARNING FÖR HET YTA**

Vid högre tvättemperaturer blir luckans glas varmt. Var försiktig och undvik brännskador. Låt aldrig barn leka i närheten av luckan.

### **SKYDD MOT VATTENLÄCKAGE (MED TVÄTTMASKINEN PÅSLAGEN)**

Om vattennivån ökar över normal nivå i maskinen aktiveras överrinningsskyddet. Det stänger av vattentillförseln och börjar pumpa ut vattnet. Programmet avbryts och ett fel indikeras (se FELSÖKNINGSTABELL).

### **TRANSPORT/TRANSPORT EFTER INSTALLATION**

Om vill flytta på tvättmaskinen efter installation bör den förses med transportsäkringar, minst ett stag (se kapitlet »INSTALLATION OCH ANSLUTNING/Flytt och transport«). Innan du sätter in transportsäkringsstag måste du skilja tvättmaskinen från elnätet!

# BESKRIVNING AV TVÄTTMASKINEN

## FRONT

1. Kontrollenhet
2. Start/paus-knapp
3. Väljarvred för program
4. På/av/reset-knapp
5. Tvättmedelslucka
6. Lucka
7. Märkskylt
8. Pumpfilter

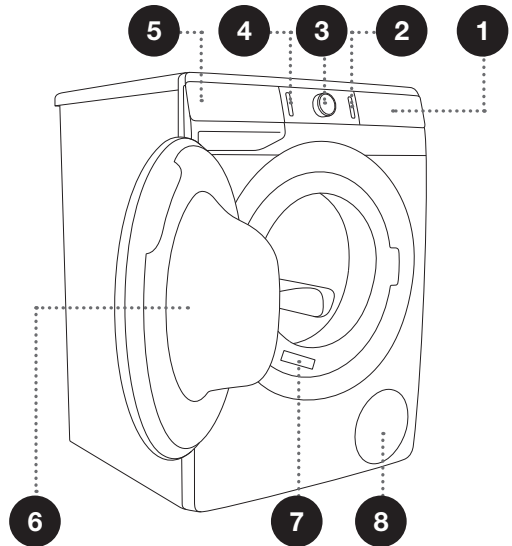

## TILLBAKA

1. Vattenförsörjningsslang
2. Strömssladd
3. Vattentömningslang
4. Justerbara fötter

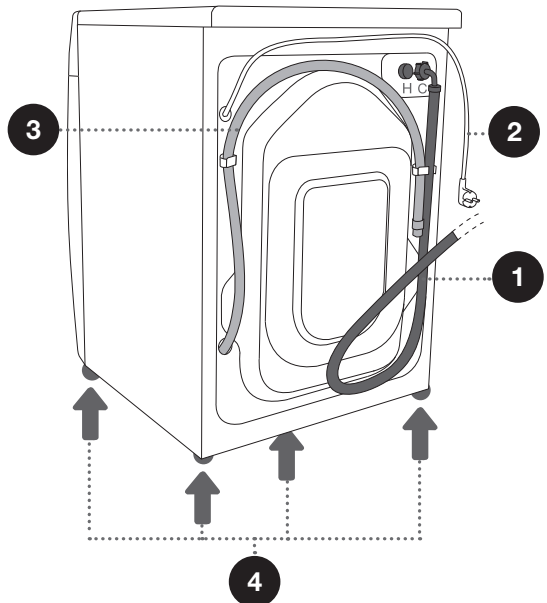

# TEKNISKA SPECIFIKATIONER

## (BEROENDE PÅ MODELL)

Märkskylten, som innehåller information om tvättmaskinen, sitter på tvättmaskinens frontlucka (se kapitlet »BESKRIVNING AV TVÄTTMASKINEN«).

Max. belastning	Se märkskylt			
Bredd	600 mm	600 mm	600 mm	600 mm
Höjd	850 mm	850 mm	850 mm	850 mm
Tvättmaskinens djup (a)	430 mm	465 mm	545 mm	610 mm
Djup med stängd lucka	462 mm	495 mm	577 mm	640 mm
Djup med öppen lucka (b)	947 mm	980 mm	1062 mm	1125 mm
Tvättmaskinens vikt	x kg (beroende på modell)			
Märkspänning	Se märkskylt			
Märkeffekt	Se märkskylt			
Anslutning	Se märkskylt			
Vattentryck	Se märkskylt			
Ström	Se märkskylt			
Frekvens	Se märkskylt			

Märkskylt

<b>gorenje</b>	TYPE: PS15/XXXXX	MODEL: XXXXXX.X	
	Art.No.: XXXXXX	Ser.No.: XXXXXXXXX	IPX4
	220-240 V ~ XX Hz $\Rightarrow$ XX A Pmax.: XXXX W		<b>CE</b>
	$\text{⏏}$ XXXX W $\text{⌚}$ XXXX/min X kg 0,05-0,8 MPa		
			MADE IN SLOVENIA

# KONTROLLENHET

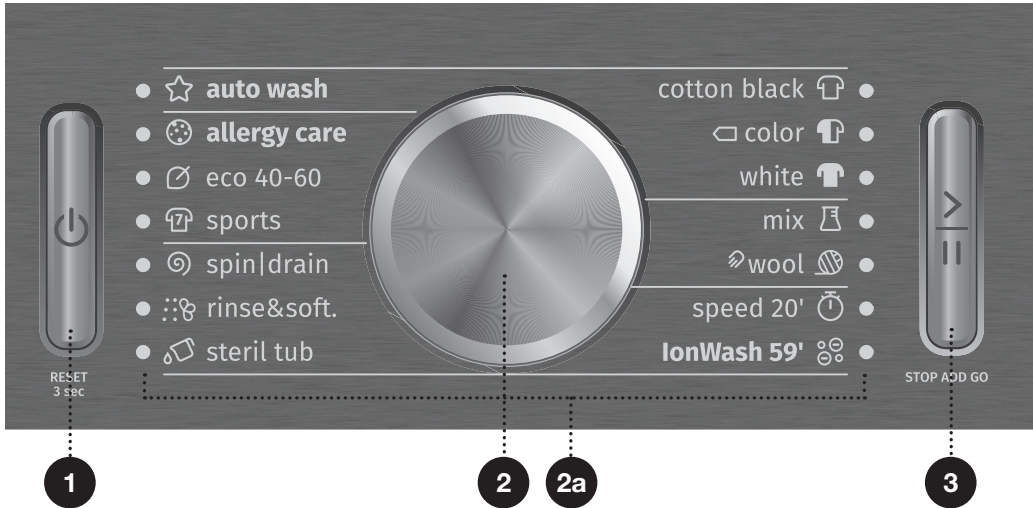

**1 PÅ/AV/RESET-KNAPP**  
Använd denna knapp för att slå på och stänga av tvättmaskinen och för att återställa tvättmaskinen.

Knappen tänds när tvättmaskinen slås på.

**2 VÄLJARVRED FÖR PROGRAM**  
**2a** Lampan bredvid programväljarvredet är tänd.

**3 START/PAUS-KNAPP**  
Använd denna knapp för att starta eller pausa ett program.

Vid uppstart eller paus blinkar belysningen runt knappen. När programmet är igång lyser den med fast sken.

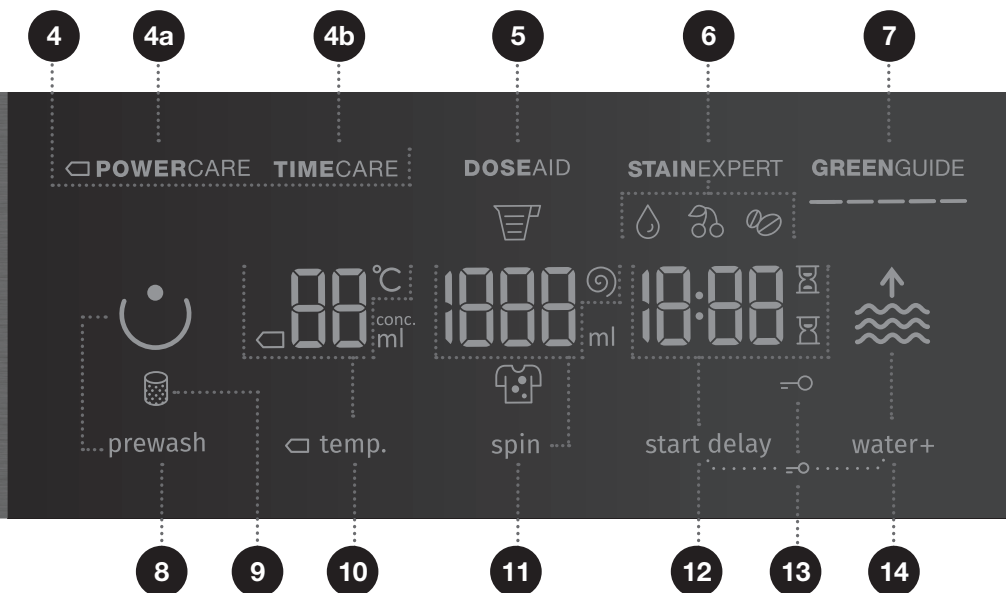

## 4 TVÄTTLÄGE

4a  POWERCARE  
4b  TIMECARE

## 5 DOSEAID

Information om rekommenderad mängd pulver och flytande tvättmedel enligt valda inställningar, hur smutsig tvätten är, och mängden tvätt i trumman.

## 6 STAINEXPERT (TYP AV FLÄCKAR)

ORGANIC (BLOD)/ FRUITS (FRUKT)/ COFFEE (KAFFE)

Val för att ställa in typ av fläck

## 7 GREENGUIDE

Information om vatten- och strömförbrukning, enligt de valda tvättinställningarna.

## 8 PREWASH (FÖRTVÄTT)

## 9 Symbol belysning GÖRA RENT PUMPFILTRET

## 10 TEMP. (TVÄTTTEMPERATUR)

Temperaturinställningsalternativ

## 11 SPIN (CENTRIFUGERING)

(CENTRIFUGERING-SHASTIGHET / DRÄNERING / PUMPSTOPP

Ställa in centrifugeringshastigheten.

## 12 START DELAY (STARTFÖRDRÖJNING)

Alternativ för att ställa in startfördröjning

## 13 Symbol belysning BARNLÅS

Tryck på position 12+14 och håll dem intryckta i 3 sekunder.

## 14 WATER + (VATTEN+)

(HÖG VATTENNIVÅ) Alternativ för att ställa in hög vattennivå (2 nivåer)

# INSTALLATION OCH ANSLUTNING

☞ Avlägsna allt emballage. När du avlägsnar skyddsemballaget, var försiktig så att du inte skadar maskinen med ett vasst föremål.

## AVLÄGSNA TRANSPORTSÄKRINGSSTAGEN

⚠ Innan maskinen används för första gången måste transportsäkringsstagen avlägsnas. En tvättmaskin som är blockerad med transportsäkring kan skadas när den startas för första gången. Garantin upphör att gälla i händelse av sådan skada!

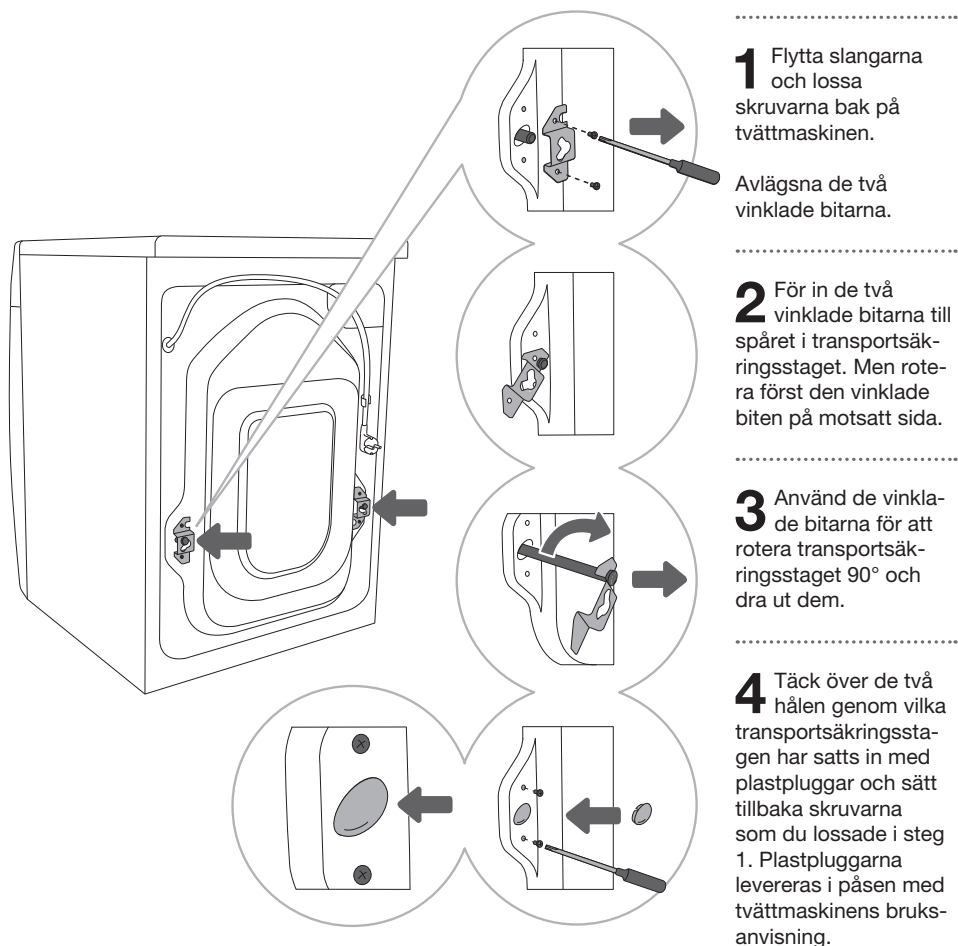

## FLYTT OCH TRANSPORT EFTER INSTALLATION

⚠ Om du vill flytta tvättmaskinen när den har installerats måste de vinklade bitarna och minst en av transportsäkringsstagen sättas tillbaka för att förhindra skador på tvättmaskinen till följd av vibrationer under transporten (se kapitlet »INSTALLATION OCH ANSLUTNING/Avlägsna transportsäkringsstagen«). Om du har tappat bort transportsäkringsstagen kan dessa beställas från tillverkaren.

**⚠ Efter transport ska tvättmaskinen stå stilla i minst två timmar innan den ansluts till elnätet, så att den kan nå rumstemperatur. Maskinen bör installeras av en utbildad tekniker.**

**⚠ Läs noggrant instruktionerna för användning innan tvättmaskinen ansluts. Kostnad för reparationer, eller garantianspråk, till följd av felaktig anslutning eller användning av tvättmaskinen täcks inte av produktgarantin.**

# VÄLJA RUM

☼ Golvet som maskinen ska placeras på måste ha ett betongunderlag. Det måste vara rent och torrt, annars kan maskinen glida. Rengör också ytan under de justerbara fötterna.

☼ Apparaten måste stå plant och stadigt på ett fast underlag.

## JUSTERA TVÄTTMASKINENS FÖTTER

Använd ett vattenpass och skruvnyckel 32 mm (för fötterna) och 17 mm (för muttern).

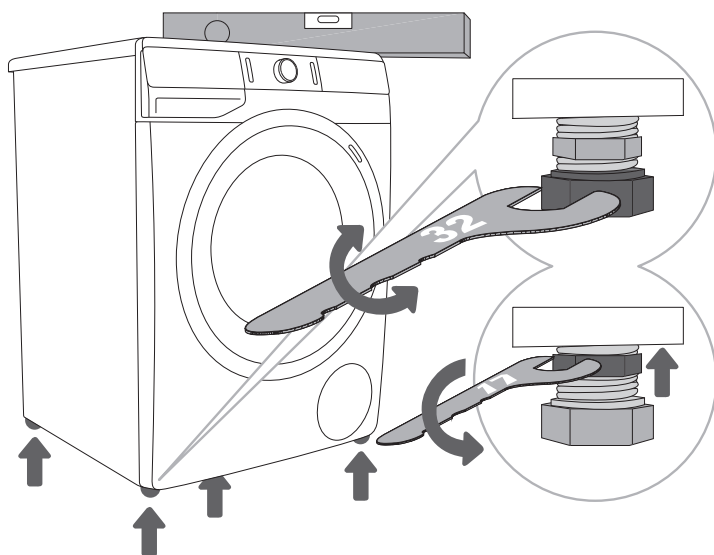

**1** Placera tvättmaskinen i våg på längden och på tvären genom att skruva på de justerbara fötterna.

**2** Efter justering av höjden på fötterna, dra åt låsmuttrarna med en 17 mm skruvnyckel, genom att vrida dem mot tvättmaskinens botten ↑ (se figur).

☼ Felaktig nivellering av tvättmaskinen med de justerbara fötterna kan orsaka vibrationer, att maskinen förflyttar sig, samt drift med högt ljud. Garantin gäller inte för felaktig nivellering av tvättmaskinen.

☼ Ovanliga eller höga ljudnivåer kan ibland uppstå under apparatens drift; de är oftast resultatet av felaktig installation.



# TVÄTTMASKINENS PLACERING

Om du dessutom har en Gorenje-torktumlare med samma mått kan den placeras ovanpå Gorenje-tvättmaskinen (i detta fall måste vakuumsfötter användas) eller bredvid den (figur 1 och 3). Om din Gorenje-tvättmaskin är mindre (minsta djup 545 mm) än din Gorenje-torktumlare måste man köpa stöd för torktumlaren (figur 2). Användning av vakuumsfötter är absolut nödvändig! Ytterligare utrustning (stöd för torktumlare (a) och vakuumsfötter (b)) finns att köpa hos serviceenheter. Ytan som maskinen ska placeras på ska vara ren och jämn. Gorenje-tvättmaskin på vilken du avser placera Gorenje-torktumlaren måste klara av torktumlarens vikt (se kapitlet »BESKRIVNING AV TVÄTTMASKINEN/Teknisk information«).

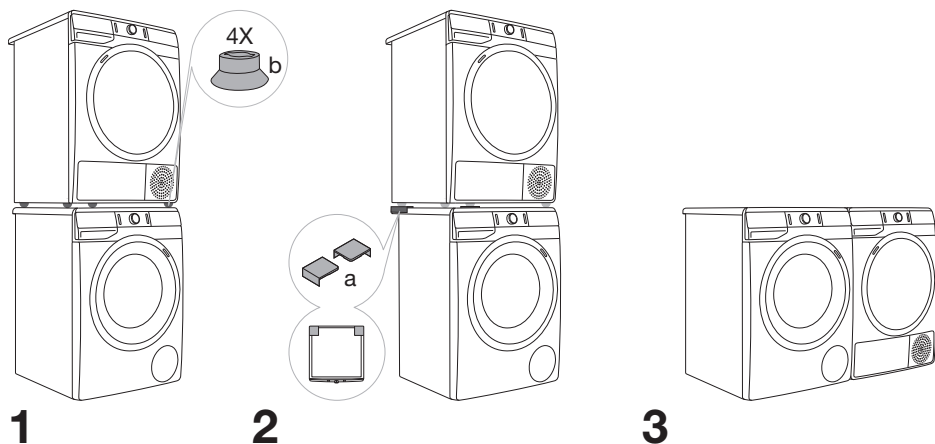

## Fritt utrymme som krävs vid installation av tvättmaskinen

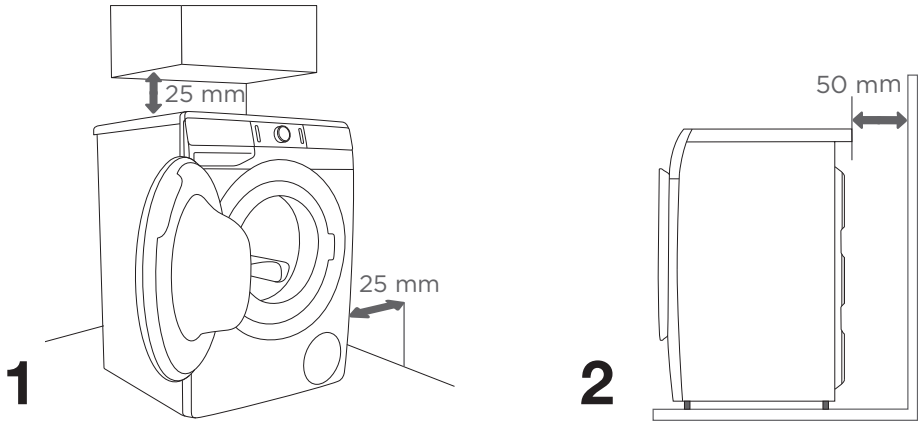

☼ Tvättmaskinen får inte vara i kontakt med en vägg eller intilliggande möbler. För att tvättmaskinen ska fungera optimalt rekommenderar vi att du säkerställer avståndet till väggarna enligt figuren.

Om minsta avstånd som krävs inte hålls kan inte säker och korrekt drift av tvättmaskinen garanteras. Överhettning kan också uppstå (figur 1 och 2).

☼ Att installera tvättmaskinen under en arbetsbänk rekommenderas inte.

---

## Öppna tvättmaskinens lucka (sett uppifrån)

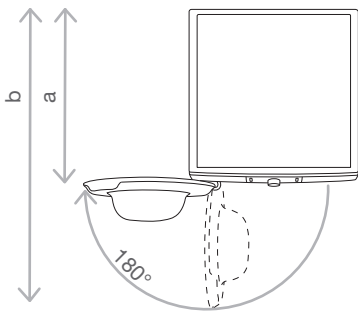

Se kapitlet »BESKRIVNING AV TVÄTTMASKINEN/Teknisk information«).

a = Tvättmaskinens djup  
b = Djup med öppen lucka

⚠ Innan tvättmaskinen ansluts till elnätet måste man vänta minst 2 timmar, tills den har nått rumstemperatur.

# ANSLUTA TILL VATTENFÖRSÖRJNINGEN

Sätt in slangen i vattenkranen genom att skruva den på gängan.

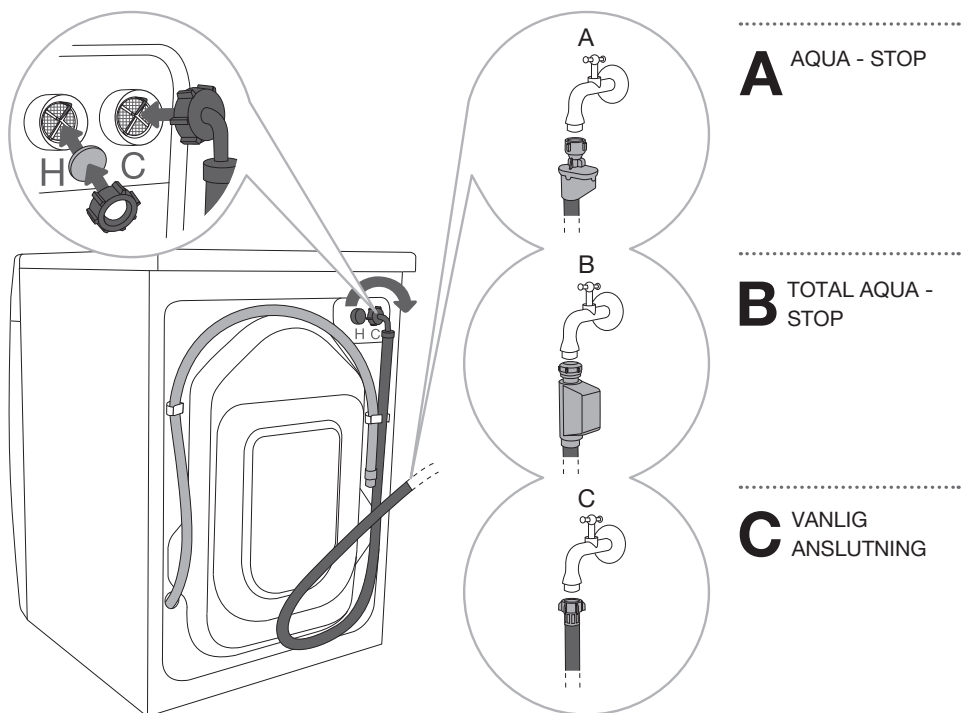

**A** AQUA - STOP

**B** TOTAL AQUA - STOP

**C** VANLIG ANSLUTNING

☞ Om maskinen har anslutningar för både kall- och varmvatten men du endast vill ansluta till kallvattentillförseln, installera inte varmvattenslangen utan stäng av varmvattenanslutningen på tvättmaskinens baksida med hjälp av medföljande lock.

☞ Om din tvättmaskin kan anslutas till både varmvatten och kallvatten med totalt AquaStop (alternativ B), men du bara vill ansluta den till kallvattnet, försegla varmvattenslangen med lämplig 3/4"-plugg som inte medföljer med maskinen 3/4"-pluggen finns hos specialiserade vitvarubutiker.

☞ För normal tvättmaskindrift bör trycket i vattensystemet ligga mellan 0,05 och 0,8 MPA (0,5-8 bar). Minsta dynamiskt vattentryck kan avgöras genom mätning av vattenflödet. På 15 sekunder ska 3 liter vatten rinna från en helt öppen kran.

☞ Om din modell har anslutningar för både varmt och kallt vatten, anslut en slang till kallvattenförsörjningen (blå vingmutter eller blå markering på slangen) och den andra till varmvattenförsörjningen (röd vingmutter eller röd markering på slangen) enligt indikeringen på tvättmaskinens bakre vägg. Anslutningarna är märkta med bokstäverna C och H (C-cold = kallt, H-hot = varmt).

Varmvatten (blandning av varmt och kallt vatten) tillsätts endast för program på 40°C eller högre.

☞ Dra åt vattenförsörjningsslangen för hand, tillräckligt hårt för att slangen ska tätas (max. 2 Nm). När slangen har anslutits måste ev. läckage på tätningen kontrolleras. Använd inte tänger eller liknande verktyg vid anslutning av slangen, eftersom det kan orsaka skada på mutterns gänga.

☞ Använd vattenförsörjningsslangen som medföljer maskinen. Använd inga begagnade eller andra slangar.

## AQUA - STOP (ENDAST VISSA MODELLER)

Om ett internt rör eller en intern slang är skadad aktiveras ett avstängningssystem som bryter vattenförsörjningen till tvättmaskinen. I ett sådant fall blir kontrollglaset (a) rött. Byt ut vattenförsörjningsslangen.

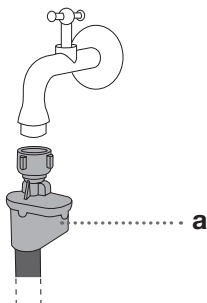

## TOTAL AQUA - STOP (ENDAST VISSA MODELLER)

Om ett internt rör eller en intern slang är skadad och om det finns vatten i botten av tvättmaskinen, aktiveras ett avstängningssystem som stänger av vattenförsörjningen till tvättmaskinen. I detta fall stoppas tvättningen, vattenförsörjningen bryts och tvättmaskinen slår på pumpen och signalerar ett fel.

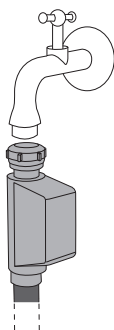

⚠️ Doppa inte vattenförsörjningsslangen med Aqua - stop-systemet i vatten, eftersom det har en elektrisk ventil.

⚠️ Vid anslutning av vattenförsörjningsslangen måste man se till att ansluta den så att vattnet kan rinna ohindrat.

# ANSLUTA OCH SÄKRA VATTENTÖMNINGSSLANGEN

Dra vattentömningsslangen till en diskho eller ett badkar, eller anslut den direkt till avloppet (minsta slangdiameter är 4 cm). Det vertikala avståndet från golvet till änden av dräneringsslangen får inte vara mer än 100 cm och inte mindre än 60 cm. Den kan anslutas på tre olika sätt (A, B och C).

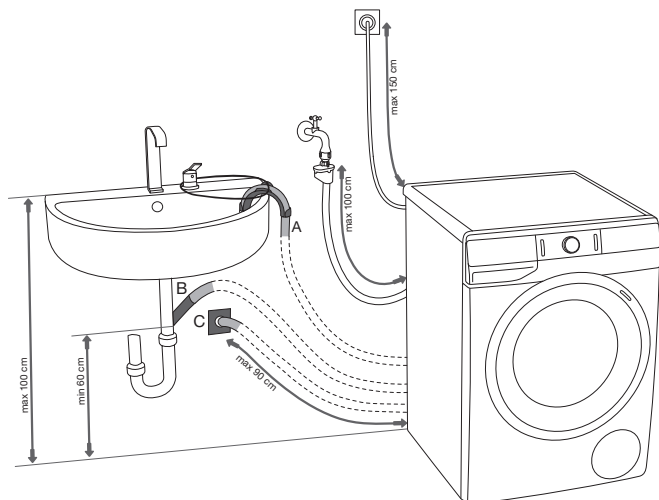

**A** Dräneringsslangens ände kan placeras över en diskho eller ett badkar. B Använd ett snöre som matas genom öppningen i böjens stöd för att ansluta slangen och förhindra att den glider till marken.

**B** Dräneringsslangen kan också anslutas direkt till diskhons avlopp.

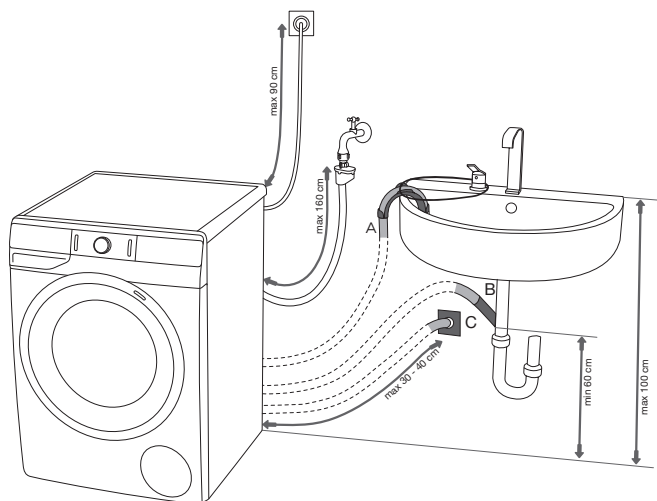

**C** Dräneringsslangen kan också anslutas till ett väggavlopp med ett vattenlås. Ett sådant lås måste vara korrekt installerat och möjliggöra rengöring.

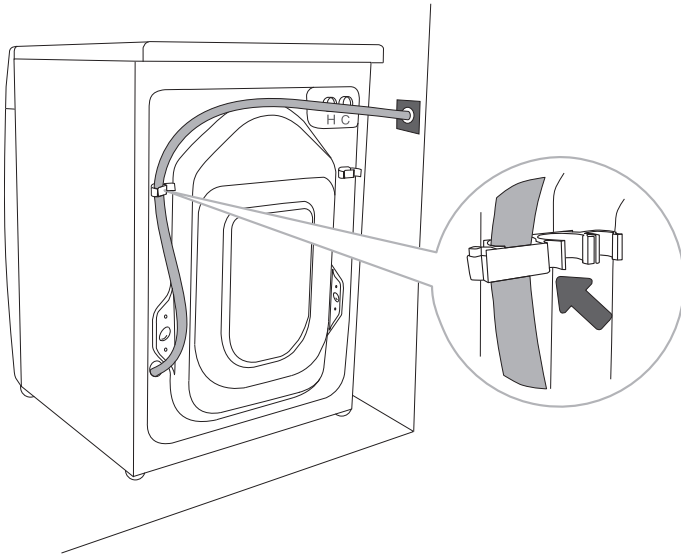

.....

**D** Utloppsslangen måste anslutas och fixeras på uttaget på baksidan av tvättmaskinen enligt figuren.

⚠ Om utloppsslangen inte fixeras korrekt kan säker och korrekt drift av maskinen inte garanteras.

# ANSLUTA HÄLLEN TILL ELNÄTET

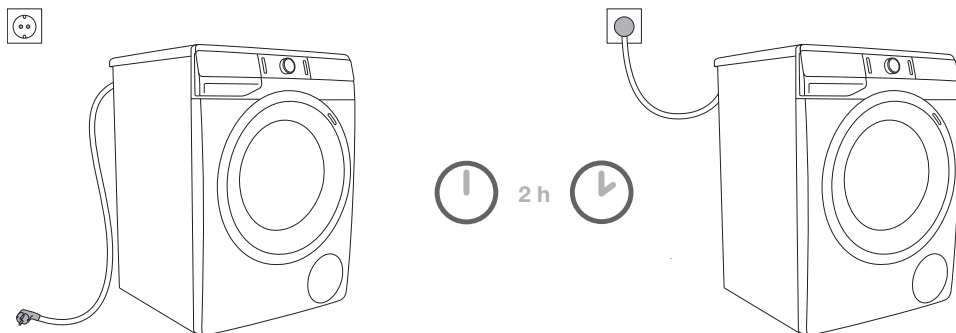

**⚠ Innan tvättmaskinen ansluts till elnätet måste man vänta minst 2 timmar, tills den har nått rumstemperatur.**

Anslut tvättmaskinen till ett jordat eluttag. Efter installationen ska vägguttaget vara lättåtkomligt. Uttaget ska förses med en jordkontakt (i enlighet med relevanta bestämmelser).

Information om din tvättmaskin finns på märkskylten (Se kapitlet »BESKRIVNING AV TVÄTTMASKINEN/Teknisk information«).

**⚠ Vi rekommenderar att man använder överspänningsskydd för att skydda maskinen vid blixtnedslag.**

⚠ Tvättmaskinen får inte anslutas till elnätet via en förlängningssladd.

- ⚡ Anslut inte tvättmaskinen till ett eluttag som är avsett för en elektrisk rakapparat eller en hårtork.
- ⚡ Eventuella reparationer och underhåll som kan inverka på säkerhet eller funktion ska utföras av en utbildad installatör.
- ⚡ En skadad strömsladd får bytas endast av en person som godkänts av tillverkaren.



# TVÄTTA MED JONISERAD LUFT

Tillsättning av joniserad luft under tvätt förstärker tvätteffekten på ett sätt som är miljövänligt och skonsamt mot dina kläder.

Joniserad luft förbättrar effektiviteten hos tvättmedelspulvret. Detta ger en bättre tvätteffekt utan att tvättprogrammet behöver utökas. Joniserad luft används i nästan alla tvättprogram.

# INNAN DU ANVÄNDER MASKINEN FÖR FÖRSTA GÅNGEN

Se till att tvättmaskinen är frånkopplad från elnätet. Öppna sedan dörren mot dig (figur 1 och 2).

Innan första användning, rengör tvättmaskinstrumman med en mjuk, fuktad trasa och vatten, eller använd programmet Cotton 90°C (Bomull 90°C). Det ska inte finnas någon tvätt i tvättmaskinstrumman; trumman ska vara helt tom (figur 3 och 4).

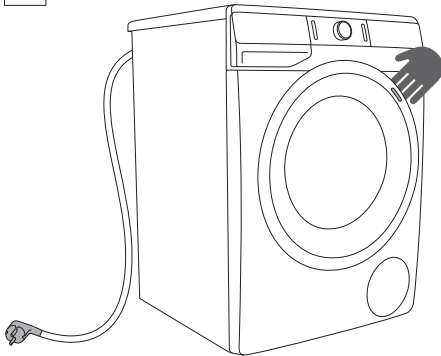

1

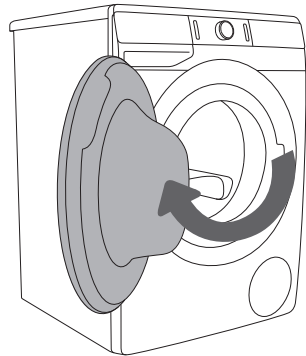

2

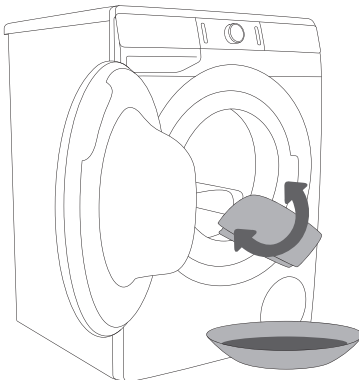

3

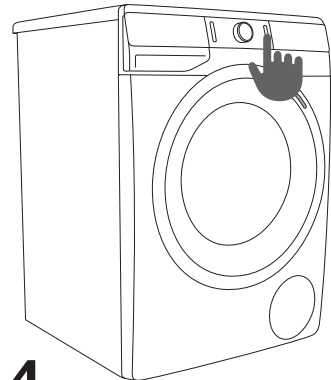



























4

**⚠** Använd inte några rengöringsmedel eller rengöringsmedel som kan skada tvättmaskinen (följ tvättmedelstillverkarens rekommendationer och varningar).

# TVÄTTPROCESS, STEG FÖR STEG (1-7)

## STEG 1: FÖLJ KLÄDERNAS TVÄTTINSTRUKTIONER

<b>Normal tvätt. Fintvätt</b>	Max. tvätt- temperatur 95°C  	Max. tvätt- temperatur 60°C  	Max. tvätt- temperatur 40°C  	Max. tvätt- temperatur 30°C  	Endast handtvätt 	Tvätta inte 
<b>Blekning</b>	Blekning i kallt vatten 			Blekning ej tillåten 		
<b>Kemtvätt</b>	Kemtvätt med alla tvättmedel 	Petroleumlösning R11, R113 	Kemtvätt i fotogen, i ren alkohol och I R 113 	Kemtvätt ej tillåten 		
<b>Strykning</b>	Varmt strykjärn max. 200°C 	Varmt strykjärn max. 150°C 	Varmt strykjärn max. 110°C 	Strykning ej tillåten 		
<b>Torkning</b>	Plantorkning (placera på en plan yta) 	Droptorkning   Hängtorkning 	Hög temperatur   Låg temperatur 	Får ej torktumlas 		

## STEG 2: FÖRBEREDA TVÄTTPROCEDUREN

1. Sortera tvätten efter textiltyp, färg, nedsmutsningsgrad och tillåten tvätttemperatur (se PROGRAMTABELL).
2. Tvätta plagg som avger mycket fibrer eller ludd separat.
3. Knäpp alla knappar och dra igen dragkedjor, knyt snören och vänd fickorna ut och in; ta bort eventuella metallklämmor som kan skada tvätten och tvättmaskinens interiör eller täppa till avloppet.
4. Lägg mycket ömtåliga plagg och små föremål i en särskild tvättpåse.  
(Den särskilda tvättpåsen finns som tillval.)

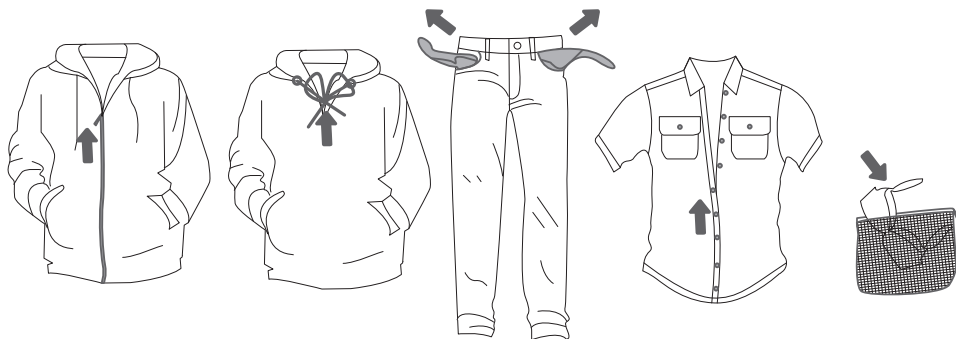

# SLÅ PÅ TVÄTTMASKINEN

Använd strömsladden för att ansluta tvättmaskinen till elnätet, och anslut tvättmaskinen till vattenförsörjningen.

Tryck på (1) **PA/AV/RESET**-knappen för att slå på tvättmaskinen (figur 1).

För vissa modeller tänds tvättmaskinstrumman också i 5 minuter medan tvättmaskinen slås på (figur 2).

Belysningen i tvättmaskinstrumman kan också förbli tänd under hela proceduren, om du trycker på knappen **START/PAUSE** (3), samt efter att tvättprogrammet har avslutats.

(Lampan i tvättmaskinens trumma lämpar sig inte för annan användning.)

⚠ Lampan i tvättmaskinens trumma får endast bytas ut av tillverkaren, en servicetekniker eller behörig person.

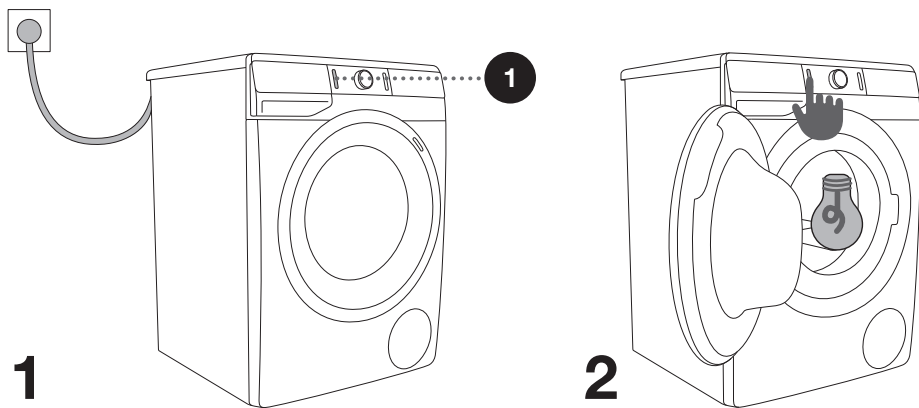

# LÄGGA IN TVÄTT I TVÄTTMASKINEN

Öppna luckan på tvättmaskinen genom att dra handtaget mot dig (figur 1).

Lägg in tvätten i trumman (kontrollera först att trumman är tom) (figur 2).

Kontrollera att inga föremål sitter fast mellan luckan och gummitätningen. Stäng tvättmaskinens lucka (figur 3).

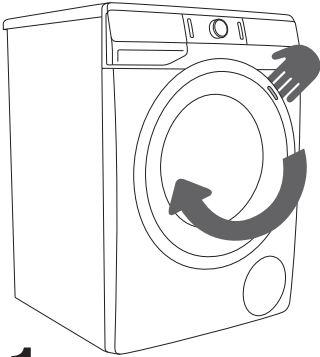

1

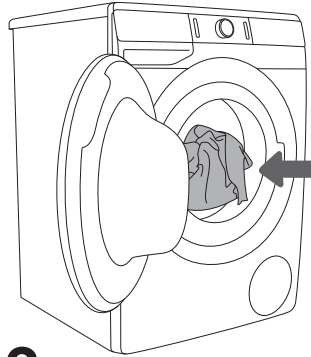

2

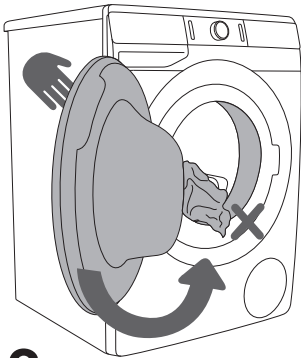

3

Överbelasta inte trumman! Se PROGRAMTABELL och observera din nominella belastning enligt märkskylten.

Om tvättmaskintrumman är för full kommer tvätten inte att tvättas ordentligt.

## STEG 3: VÄLJ TVÄTTPROGRAM

Välj **program** genom att vrida på programmets väljarvred (2) åt vänster eller åt höger (beroende på typ av tvätt och hur smutsig den är). Se PROGRAMTABELL.

När du väljer tvättprogram tänds lampan (2a) på displayen bredvid det valda tvättprogrammet.

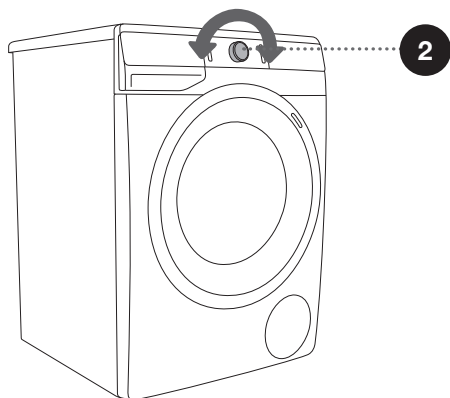
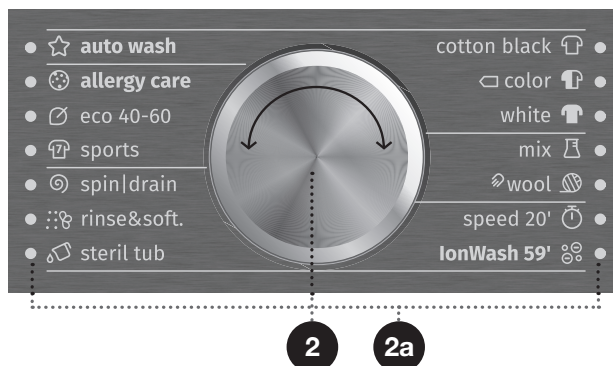

☼ Under drift kommer programväljarvredet (2) inte att rotera automatiskt.

☼ Tvättprogram är intuitiva program som inkluderar alla tvättsteg, inklusive mjukgöring och centrifugering (detta gäller inte för Partiella program).

☼ Partiella program är oberoende program. Använd dem när du känner att du inte behöver hela tvättprogrammet.

# PROGRAMTABELL

Program		Max. tvättmängd	Programbeskrivning
	<b>Cotton black (Svart bomull)</b> 30°C - 40°C	* MAX	Detta program används för att tvätta mörk tvätt med specialtvättmedel för svarta plagg. Programmet tvättar vid låg temperatur, med skonsam tumling och lägre centrifugeringshastighet.
	<b>Cotton color (Färgad bomull)</b> --; - 60°C	* MAX	Program för lätt till något smutsig tvätt. Temperaturen kan ställas in separat. Följ därför alltid instruktionerna på kläderna. Tvätta kläder som används direkt mot huden i 60°C. Mindre smutsig tvätt kan tvättas i 40°C. Centrifugeringshastigheten är valfri. Programtiden och mängden vatten kommer att justeras efter mängden tvätt.
	<b>Cotton white (Vit bomull)</b> 40°C - 90°C	* MAX	Tvättprogram för normalt eller mycket smutsig tvätt, vit eller färgad. Temperaturen kan ställas in separat. Följ därför alltid instruktionerna på kläder som burits direkt mot huden. Välj 40°C om tvätten är endast lite smutsig. Centrifugeringshastigheten kan ställas in efter ditt val. Programtiden och mängden vatten kommer att justeras efter mängden tvätt.
	<b>Mix (Blandad tvätt/Syntet)</b> --; - 60°C	3,5 kg	Tvättprogram för känsliga plagg av syntetmaterial och blandade fibrer eller viskos och för enkel hantering av bomull. Följ klädernas tvättinstruktioner. De flesta plaggen av syntetmaterial tvättas i 40°C.
	<b>Wool/Handwash (Ylle/Handtvätt)</b> --; - 40°C	2 kg	Skonsamt tvättprogram för ylle, silke och kläder som kräver handtvätt. Maximal temperatur är 40°C. Detta program har en kort centrifugeringscykel. Toppcentrifugeringshastighet är 800 v/min.
	<b>Speed 20<sup>+</sup> (Hastighet 20)</b> 30°C	2,5 kg	Snabbt tvättprogram förtvätt som endast behöver uppfräschas.
	<b>IonWash 59<sup>+</sup> (Tvätt med joner 59)</b> 40°C	4 kg	Detta är ett program för daglig tvätt av normalt nedsmutsad tvätt vid en temperatur på 40°C. Användning av joniserad luft förbättrar tvätteffekten och tvättcykeln är färdig på 59 minuter.









\* Maximal mängd (MAX)

\*\* Halv mängd (1/2)

/ Alla mängder (0 kg – MAX kg)

-- Kall tvätt





Program	Max. tvättmängd	Programbeskrivning
 <b>Steril tub (Sterilisering) (Självrengöringsprogram)</b>	0 kg	Tvättprogram används för att göra rent trumman och för att avlägsna avlagringar och bakterier. För att välja programmet, vrid väljarvredet åt vänster eller höger till Steril tub (Sterilisering) (Självrengöringsprogram)  . Andra extrafunktioner kan inte väljas. Trumman måste vara tom. Du kan lägga till ättiksprit (ca. 2 dl) eller bikarbonat (1 matsked, eller 15 g). Vi rekommenderar att du kör programmet minst en gång per månad.
 <b>Rinse/Softening (Sköljning/ Mjukgöring) (Partiellt program)</b>	/	För uppmjukning, stärkning eller impregnering av de tvättade plaggen. Det kan även användas som sköljningsprogram, men utan tillsats av något mjukmedel. Programmet slutförs med en extra sköljning. Du kan också välja <b>WATER + (VATTEN+)</b> (HÖG VATTENNIVÅ) genom att välja Extrafunktionen.
 <b>Spin/Drain (Centrifugering) (Centrifugeringshastighet/Dränering) (Partiellt program)</b>	/	Använd programmet om du endast vill centrifugera tvätten. Om du vill pumpa ut vattnet ur tvättmaskinen, tryck på knappen <b>SPIN (CENTRIFUGERING)</b> (11) för att välja  (dränering).
 <b>Sports (Träningskläder) 30°C - 40°C</b>	3,5 kg	Något smutsiga träningskläder tillverkade av bomull, mikrofibrer och syntetmaterial, vid låg centrifugeringshastighet och med en kort sista centrifugering.
 <b>Eco 40-60</b>	* MAX	Tvättcykel som kan tvätta normalt smutsiga bomullsplagg som tål 40°C eller 60°C.
 <b>Allergy care (Allergi) 40°C - 90°C</b>	** (1/2)	Tvättprogram används för att tvätta normalt till mycket smutsig tvätt som kräver särskild hantering, exempelvis kläder för personer med mycket känslig hud eller hudallergier. Vi rekommenderar att man vänder plaggen ut-och-in, eftersom då också hudrester och annat tvättas ur ordentligt. Du kan också välja alternativet att tvätta vid maximal temperatur och maximal centrifugeringshastighet.
 <b>Auto wash (Autotvätt) 30°C</b>	* MAX	Tvättprogrammet anpassar automatiskt huvudtvättiden och antal sköljningar efter mängden tvätt i maskinen. Använd det för lätt smutsig tvätt. Inga extra programinställningar möjliga.

\* Maximal mängd (MAX)

\*\* Halv mängd (1/2)

/ Alla mängder (0 kg – MAX kg)

-- Kall tvätt

Program		Max. tvättmängd	Programbeskrivning
	<b>Stain Organic (Blodfläckar)</b> 30°C - 90°C	* MAX	Använd detta program för borttagning av följande typer av fläckar: blod, ägg, semolina eller vetegryn, curry, make-up, glass, milkshake, potatismos och pudding.
	<b>Stain Fruits (Fruktfläckar)</b> 30°C - 90°C	* MAX	Använd detta program för borttagning av följande typer av fläckar: tomatsås eller tomatpuré, rött vin, fruktkonserver, druvor, barnmat, rouge, jordgubbar, körsbär, spenat, pesto, apelsinjuice och chilisås.
	<b>Stain Coffee (Kaffe fläck)</b> 30°C - 90°C	* MAX	Använd detta program för borttagning av följande typer av fläckar: kaffe, te, choklad, svett, maskinolja, majonnäs, gräs, smuts, Coca Cola, sot, skokräm, tandkräm, smör och salladsdressing.

\* Maximal mängd (MAX)

\*\* Halv mängd (1/2)

/ Alla mängder (0 kg – MAX kg)

-- Kall tvätt

 Tillsätt tvättpulver eller flytande tvättmedel enligt tillverkarens instruktioner, och dosera beroende på tvättemperatur, tvättprogram, hur smutsig tvätten är samt vattnets hårdhet.

 Maximal mängd tvätt i kg (för bomullsprogrammet) anges på märkskylten under tvättmaskinens lucka (se kapitlet »BESKRIVNING AV TVÄTTMASKINEN/Teknisk information«).

 Maximal eller nominell belastning gäller tvätt som bereds i enlighet med IEC 60456-standarden.

 För bättre tvätteffekt rekommenderar vi att man fyller trumman 2/3 vid användning av bomullsprogrammen.

## STEG 4: VÄLJA INSTÄLLNINGARNA

De flesta programmen har grundläggande inställningar som kan ändras.

Justera inställningarna genom att trycka på relevant funktionsknapp (innan du trycker på knappen (3) START/PAUS).

Funktioner som inte kan väljas tillsammans med valt tvättprogram är dimmade.

Vissa inställningar kan inte väljas vid vissa program. Sådana inställningar kommer inte att vara tända, och knappen blinkar när den trycks in (se FUNKTIONSTABELL).

Beskrivning av belysningen för funktioner vid valt program:

- **Tänd** (Grund-/standardinställning);
- **Dimmade** (Funktioner som kan justeras)
- **Släckt** (Funktioner som inte kan väljas).

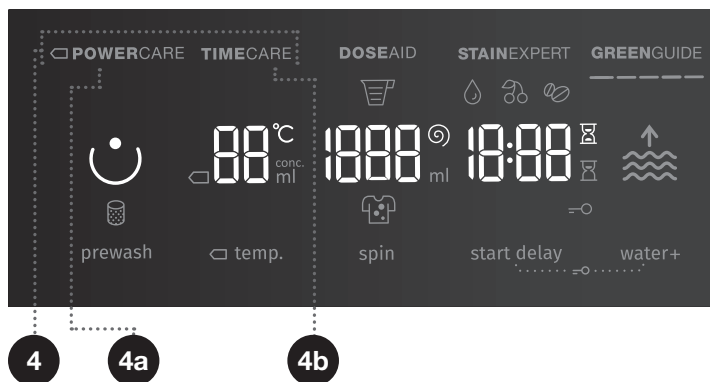

### 4

## TVÄTTLÄGE

**NORMALCARE** (Grund-/standardinställning)

□ **POWERCARE** (4a) (Detta läge sparar energi. Tvättiden blir längre och vattenförbrukningen blir lägre.)

Lampan på knappen för valt tvättläge lyser.

**TIMECARE** (4b) (Detta läge sparar tid, eftersom programmet är kortare, men det använder mer vatten.)

Vi rekommenderar halv belastning för bomullsprogrammet.

Lampan på knappen för valt tvättläge lyser.

## DOSEAID

Med **DOSEAID**-funktionen (5) rekommenderar tvättmaskinen optimal mängd tvättmedel i enlighet med de valda inställningarna.

Rekommenderad mängd tvättmedel beror på:

- **Vattenhårdhet** (följande inställningar finns: mjuk, medel, hård). Standardinställning är medium, men detta är justerbart. Se kapitlet »AVBROTT OCH BYTE AV PROGRAM/Menyn Personliga inställningar«. För att funktionen **DOSEAID** (5) skal fungera korrekt, anbefaler vi å stille inn riktig vannhardhetsnivå:
- **Valt tvättprogram;**
- **Tvättmängd** (last) – tvättmaskinen väger lasten varje gång du använder funktionen **DOSEAID**-funktionen (5);
- **Hur smutsig tvätten är** (tre nivåer av nedsmutsning finns tillgängliga: nivå ett (lätt nedsmutsad tvätt); nivå två (moderat nedsmutsad tvätt) och nivå tre (mycket smutsig tvätt)).

För att **DOSEAID**-funktionen (5) ska fungera korrekt måste STEG 2 (förbereda tvätten, slå på och ladda tvättmaskinen) och STEG 3 (välja tvättprogram) måste utföras först.

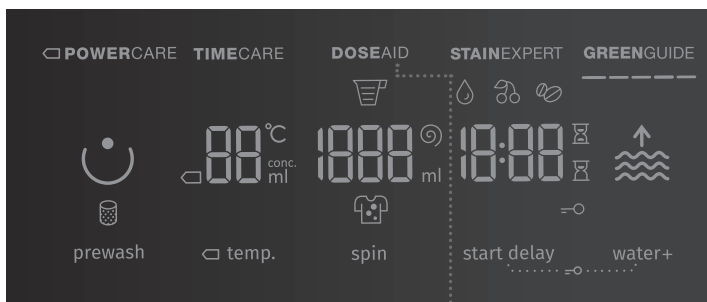

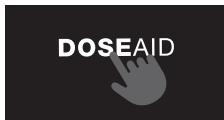

1. Aktivera funktionen genom att trycka på (5) **DOSE AID**. När funktionen **DOSE AID**-funktionen (5) är aktiverad tänds skylten (5) **DOSE AID**-funktionen (5).

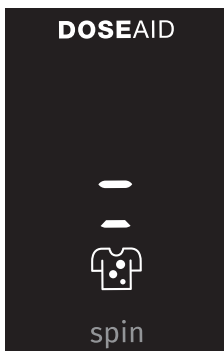

2. När funktionen **DOSE AID** (5) är aktiverad tänds symbolen och den andra nivån (normalt smutsig tvätt).

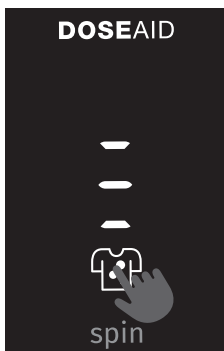

3. Tryck på symbolen för att ställa in önskad nivå av tvättens nedsmutsningsgrad (ställ t.ex. in nivå tre (mycket smutsig tvätt) eller nivå ett (lätt nedsmutsad tvätt)).

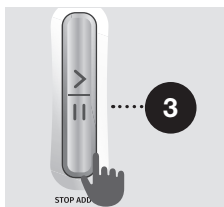

4. Tryck på knappen **START/PAUS** (3). Tvättmaskinen startar mätning av mängden tvätt i trumman.



5. Mättningsprocessen anges med blinkande lampor på displayenheten.



6. Baserat på den uppmätta mängden tvätt i trumman och andra inställningar visas den rekommenderade mängden tvättmedel på displayenheten [l ml]. Vänster displayenhet visar den rekommenderade mängden koncentrerat tvättmedel och höger sida visar den rekommenderade mängden icke-koncentrerat tvättmedel.

☞ Kontrollera förpackningen för att få reda på om ditt tvättmedel är koncentrerat eller inte.

☞ För att kontrollera mängden koncentrerat eller icke-koncentrerat tvättmedel, tryck på **DOSE AID** (5) igen.

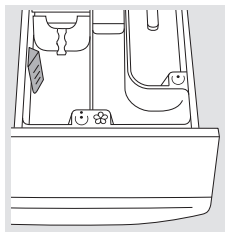

7. Tillsätt rekommenderad mängd tvättmedel i doseringstanken ☺. Använd tvättmedels-**nivåindikatorn** för korrekt dosering (se kapitlet »REKOMMENDATIONER FÖR TVÄTT OCH EKONOMISK ANVÄNDNING AV DIN TVÄTTMASKIN«).



8. Tryck på den röda symbolen ☹ för pulver eller flytande tvättmedel eller vänta i 5 sekunder för att återgå till den ursprungliga menyn (valt tvättprogram). För att återgå till rekommenderad mängd pulver eller flytande tvättmedel, tryck på den röda symbolen ☹ igen.

För att ändra någon av inställningarna (tvättprogram, vattnets hårdhet, tvättens nedsmutsningsgrad, tvättmängd etc.) efter att rekommenderad mängd pulver eller flytande tvättmedel visas måste tvättmaskinen först stängas av (PÅ/AV/RESET-knappen (1)) och slås på igen.



För att starta tvättprogrammet, tryck på knappen **START/PAUS** (3).

## STAINEXPERT (TYP AV FLÄCKAR)

Använd denna funktion för att ta bort olika typer av fläckar med särskilda fläckborttagare (endast för programmen Cotton black (Svart bomull), Cotton color (Färgad bomull) och Cotton white (Vit bomull)).

Användaren kan välja mellan fläckborttagningsprogram vid temperaturer på 30°C, 40°C, 60°C och 90°C.

 <b>ORGANIC (BLOD)</b>	 <b>FRUITS (FRUKT)</b>	 <b>COFFEE (KAFFE)</b>
Blod	Tomatsås (tomatpuré)	Kaffe
Ägg	Rött vin	Te
Semolina/vetegryn	Fruktkonserver	Choklad
Curry	Vindruvor	Svett
Smink	Barnmat	Maskinolja
Glass	Läppstift	Majonnäs
Milkshake	Jordgubbar	Gräs
Potatismos	Körbär	Smuts
PUDDING	Spemat	Coca-Cola
	Pesto	Sot
	Apelsinjuice	Skokräm
	Chilisås	Tandkräm
		Smör
		Salladsdressing

Om du väljer FRUITS (FRUKT) eller ORGANIC (BLOD) fläcktyp, tillsätt pulver eller flytande tvättmedel både i facket för förtvätt  och huvudtvätt  i tvättmedelsfacket. Se kapitlet »REKOMMENDATIONER FÖR TVÄTTNING OCH EKONOMISK ANVÄNDNING AV TVÄTTMASKINEN«.

Typen av fläck (symbol) visas på displayen (under positionen).

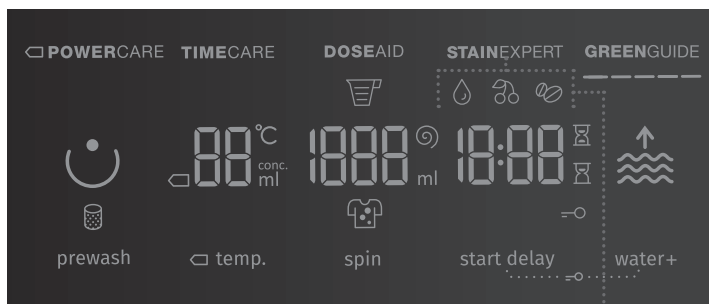

10

## TEMP. (TVÄTTEMPERATUR)

Ändra temperaturen för det valda programmet.

Varje program har en förinställd temperatur som du kan ändra genom att trycka på (10) **TEMP. (TVÄTTEMPERATUR)**.

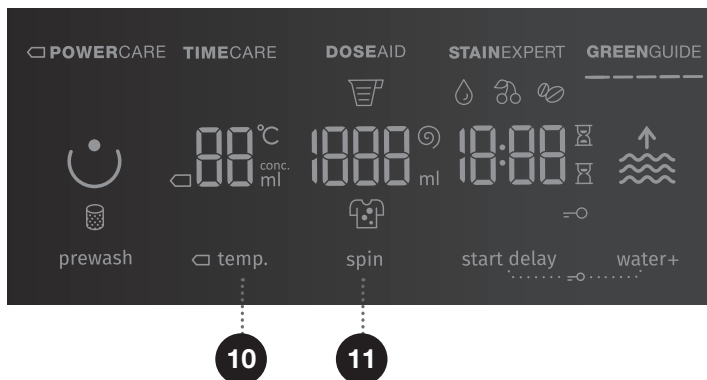

(-- Betyder kall tvätt)

Temperaturen visas på displayenheten, ovanför knappen.



11

## SPIN (CENTRIFUGERING) (CENTRIFUGERINGSHASTIGHET/DRÄNERING/ PUMPSTOPP)

För att ställa in centrifugeringshastigheten. Med den aktuella eller den valda centrifugeringshastigheten tänds symbolen  på displayenheten. Om du väljer urpumpning utan centrifugering visas symbolen  på displayen.

Om du väljer »Pumpstopp« visas symbolen  på displayen.

Välj alternativet »Pumpstopp«  om du vill att tvätten förblir vattendränkt från den sista sköljcykeln, för att på så vis förhindra slitage när du tar ut kläderna ur tvättmaskinen direkt efter avslutat tvättprogram. Användaren kan välja önskad centrifugeringshastighet. För att återuppta programmet, tryck på knappen (3) **START/PAUS**, som är tänd. Vatten töms (pumpas ut) och den sista centrifugeringscykeln körs.





12 + 14

## BARNLÅS

En säkerhetsfunktion. För att aktivera barnlåset, tryck samtidigt på (12) **START DELAY** (STARTFÖRDRÖJNING) och (14) **WATER + (VATTEN+)** (HÖG VATTENNIVÅ) och håll dem nedtryckta i minst tre sekunder. Valet bekräftas av en ljudsignal och en indikatorlampa (symbolen =O (13) tänds). Upprepa samma procedur för att avaktivera barnlåset. Så länge som barnlåset är aktiverat kan inte program, inställningar eller extrafunktioner ändras.

Barnlåset förblir aktiverat även efter att tvättmaskinen har stängts av. Av säkerhetsskäl förhindrar barnlåset inte avstängning av maskinen med PÅ/AV/RESET-knappen (1). För att man ska kunna välja ett nytt program måste barnlåset först avaktiveras.

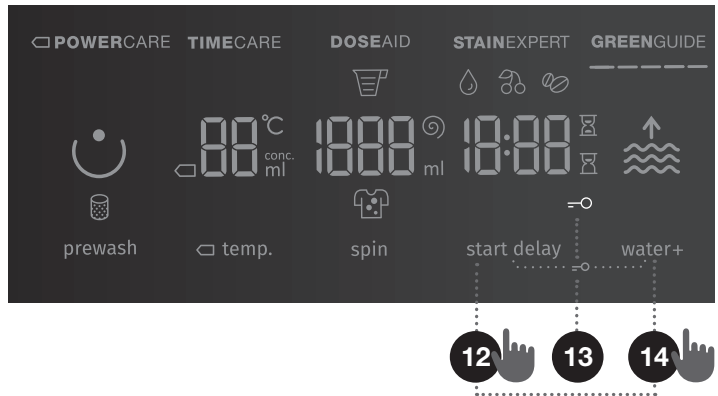

## START DELAY (STARTFÖRDRÖJNING)

Använd denna funktion för att starta tvättcykeln efter att en viss tid har flutit. Tryck på (12) **START DELAY** (STARTFÖRDRÖJNING). --- visas på displayenheten (12a). Om du exempelvis väljer ett program som tar 2:39 kommer tiden att visas på displayenheten och symbolen  (12b) kommer att vara tänd en stund.

Om funktionen (12) **START DELAY** (STARTFÖRDRÖJNING) har valts tänds symbolen  (12c).

Genom att trycka på (12) **START DELAY** (STARTFÖRDRÖJNING) kan du justera tiden i steg om 30 minuter, upp till 6 timmar och i steg om 1 timme, upp till 24 timmar.

Om ingen knapp trycks in på 5 sekunder, visas den faktiska tvättiden. För att ställa in tiden till tvättprogrammets slut, tryck på (12) **START DELAY** (STARTFÖRDRÖJNING).

Funktionen aktiveras när man trycker på knappen (3) START/PAUS.

Tvättmaskinen räknar ner den inställda tiden. När nedräkningen når noll startar det valda tvättprogrammet automatiskt.

- För att avbryta eller ändra inställningen för fördröjd start, tryck och håll in knappen PÅ/AV/RESET-knappen (3). Tryck på (12) **START DELAY** (STARTFÖRDRÖJNING) för att välja en ny fördröjningstid och bekräfta genom att trycka på knappen (3) START/PAUS.
- För att snabbt avbryta fördröjd start, tryck på och håll in läge (12) **START DELAY** (STARTFÖRDRÖJNING) i 3 sekunder. Tvättprogrammet återupptas.
- Om ett strömavbrott har inträffat innan fördröjningstiden löpt ut, tryck på knappen (3) START/PAUS för att återuppta nedräkningen av fördröjningstiden.

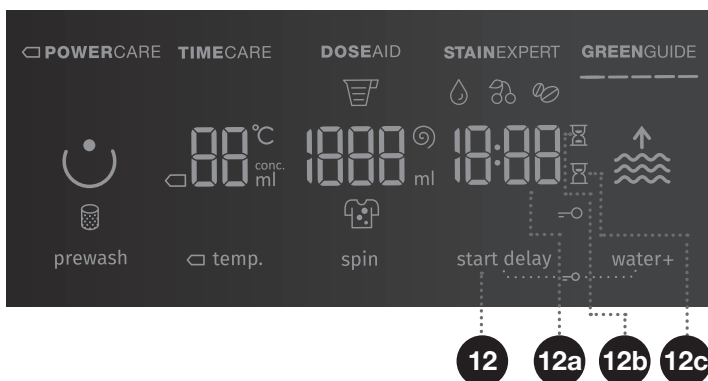

## STEG 5: VÄLJA EXTRAFUNKTIONER

☼ Aktivera/avaktivera funktionerna genom att trycka på önskad funktion (innan du trycker på (3) START/PAUS-knappen).

☼ Vissa inställningar kan inte väljas tillsammans med vissa program. Vid sådana inställningar kommer en ljudsignal att höras och lampan på knappen kommer inte att tändas, eller den blinkar när den trycks in (se FUNKTIONSTABELL).

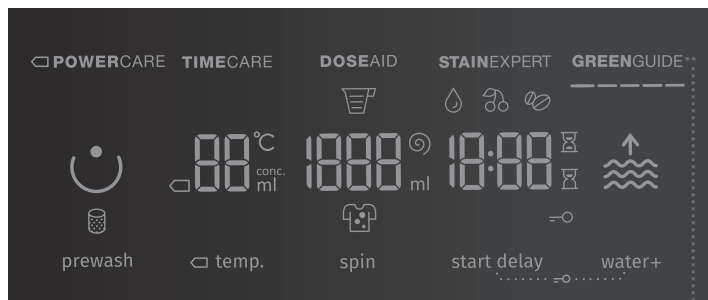

7

7

### GREENGUIDE

Visar information om hur ekonomisk din tvättmaskinsinställning är.

GREENGUIDE

**GREENGUIDE** visar vatten- och strömförbrukning, baserat på det valda programmet och eventuella extrafunktioner eller inställningar. Ju fler symboler som är tända, desto mer ekonomisk är den valda inställningen, och desto lägre är vatten- och strömförbrukningen.

GREENGUIDE

**GREENGUIDE** visar en mindre ekonomisk tvättinställning med högre vatten- och strömförbrukning.

☼ **GREENGUIDE**-funktionen erbjuder att kontrollera energivärdena för de valda tvättprogrammen och extrafunktionerna. Genom att välja olika inställningar kan användaren spara på vatten och ström (t.ex. Med hjälp av **POWERCARE**-funktionen).

8

## PREWASH ☺ (FÖRTVÄTT)

För tvätt som är mycket nedsmutsad, särskilt med envisa, ytliga fläckar.

☺ Om du väljer FÖRTVÄTT, tillsätt tvättmedel i förtvättsfacket ☺.

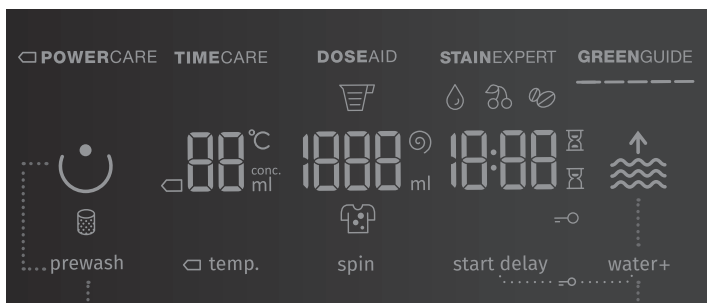

8

14

14

## WATER+ (VATTEN+) ↑ (HÖG VATTENNIVÅ)

Tvätten tvättas med en högre vattennivå (2 nivåer) och ytterligare en sköljning.



Grund-/standardinställning



Nivå 1 - högre vattennivå











Nivå 2 - högre vattennivå med en extra rensningscykel







☺ När tvättmaskinen är avstängd återgår alla extrafunktioner till sina grundinställningar eller anpassade inställningar, förutom ljudsignalinställningen.

☺ Om du har ställt in funktionen **START DELAY** (STARTFÖRDRÖJNING) och använder ett flytande tvättmedel rekommenderar vi att du väljer ett program utan förtvätt.

# FUNKTIONSTABELL

Program		Temp. [°C]	NORMALCARE (grund-/ standardinställning)	POWER CARE	TIME CARE	WATER+ (VATTEN+) (HÖG VATTENNIVÅ)	DOSE AID	STAIN EXPERT (TYP AV FLÄCKAR)	GREENGUIDE	PREWASH (FÖRTVÄTT)	PUMPSTOPP	SPIN (CENTRIFUGERING) (STÄLLA IN CENTRIFUGERINGS- HASTIGHETEN)	
	Cotton black (Svart bomull)	40	•		•	•	•	•	•		•	•	
		30	•		•	•	•	•	•		•	•	
	Cotton color (Färgad bomull)	□ 60		•					•		•	•	
		□ 40		•					•		•	•	
		60	•		•	•	•	•	•	•	•	•	•
		40	•		•	•	•	•	•	•	•	•	•
		30	•	•	•	•	•	•	•	•	•	•	•
		20	•	•	•	•	•	•	•	•		•	•
		--	•		•	•	•	•	•	•		•	•
	Cotton white (Vit bomull)	90	•	•	•	•	•	•	•	•	•	•	
		60	•	•	•	•	•	•	•	•	•	•	
		40	•	•	•	•	•	•	•	•	•	•	
	Mix (Blandad tvätt/ Syntet)	60	•	•	•	•	•		•	•	•	•	
		40	•	•	•	•	•		•	•	•	•	
		30	•	•	•	•	•		•	•	•	•	
		20	•	•	•	•	•		•		•	•	
		--	•		•	•	•		•		•	•	
	Wool/Handwash (Ylle/Handtvätt)	40	•		•	•	•		•		•	•	
		30	•		•	•	•		•		•	•	
		--	•		•	•	•		•		•	•	
	Speed 20' (Hastighet 20')	30	•				•		•		•	•	
	IonWash 59' (Tvätt med joner 59')	40	•				•		•		•	•	
	Steril tub (Sterilisering) (Självrengörings- program)	--	•						•				

- Extrafunktioner kan användas
- Standardprogram
- Kall tvätt

Program	Temp. [°C]	NORMAL CARE (grund-/standardinställning)	POWER CARE	TIME CARE	WATER+ (VATTEN+) (HÖG VATTENNIVÅ)	DOSE AID	STAIN EXPERT (TYP AV FLÄCKAR)	GREENGUIDE	PREWASH (FÖRTVÄTT)	PUMPSTOPP	SPIN (CENTRIFUGERING) (STÄLLA IN CENTRIFUGERINGS-HASTIGHETEN)
 Rinse/Softening (Sköljning/ Mjukgöring) (Partiellt program)	--	•			•			•		•	•
 Spin/Drain (Centrifugering) (Centrifugeringshastighet/Dränering) (Partiellt program)	--	•						•			•
 Sports (Träningskläder)	40	•			•	•		•		•	•
	30	•			•	•		•		•	•
 Eco 40-60	-	•				•		•		•	•
 Allergy care (Allergi)	90	•				•		•		•	•
	60	•				•		•		•	•
	40	•				•		•		•	•
 Auto wash (Autotvätt)	30	•				•		•		•	•

- Extrafunktioner kan användas
- Standardprogram
- Kall tvätt

## TIDSOPTIMERING UNDER PROGRAMMETS GÅNG

Tvättmaskinen använder avancerad teknik för att tidigt under programmets gång fastställa mängden tvätt. När detta har skett justerar tvättmaskinen programtiden.

## STEG 6: STARTA TVÄTTPROGRAMMET

Tryck på (3) **START/PAUS**-knappen.

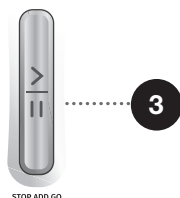

Valt **TVÄTTLÄGE**,  **TEMP.** (TVÄTTTEMPERATUR), **SPIN (CENTRIFUGERING)** (CENTRIFUGERINGSHASTIGHET/DRÄNERING/PUMPSTOPP) och **ÅTERSTÅENDE TID TILL PROGRAMSLUT**  eller **START DELAY** (STARTFÖRDRÖJNING)  (om vald) anges på displayenheten.

Symbolerna tänds på de valda funktionerna.

När man har tryckt på knappen (3) **START/PAUS** kan centrifugeringshastigheten ställas in (förutom för Steril tub (Sterilisering) (Självrengöringsprogram) och (10) **SPIN (CENTRIFUGERING)** (CENTRIFUGERINGSHASTIGHET/DRÄNERING/PUMPSTOPP)) och barnlåset kan aktiveras eller avaktiveras, medan andra inställningar inte kan ändras.

☼ Om något blinkar på displayen är tvättmaskinsluckan inte korrekt stängd. Stäng tvättmaskinsluckan och tryck på knappen (3) **START/PAUS** igen för att återgå till tvättprogrammet.

# STEG 7: ÄNDRA TVÄTTPROGRAM ELLER MANUELLT AVBROTT (FYSISKT)

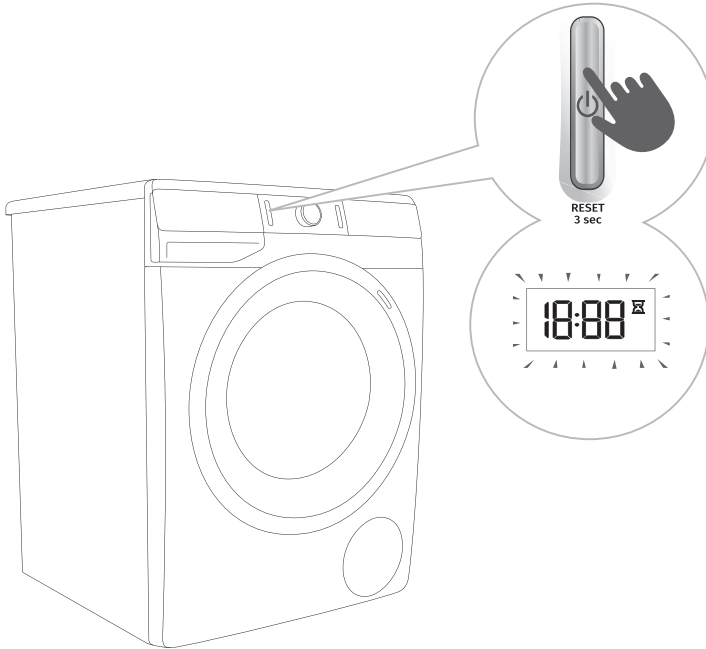

**1** För att stoppa och avbryta ett tvättprogram, tryck på knappen (1) PÅ/AV/RESET och håll den inne i mer än 3 sekunder.

**2** Tvättprogrammet är tillfälligt pausat när återstående programtid blinkar på displayen . Samtidigt pumpar tvättmaskinen ut vatten ur trumman. När vattnet har pumpats ut låses luckan upp. Om vattnet i tvättmaskinen är varmt kylar tvättmaskinen det automatiskt och pumpar/tömmer det.



## STEG 8: SLUT PÅ TVÄTTPROGRAM

Tvättmaskinen anger slutet på tvättprogrammet med en ljudsignal och »End« visas på displayen, tills tvättmaskinen växlar till lågt standby-läge eller stänger av sig. Efter 5 minuter visas inte längre »End«.



1. Öppna tvättmaskinens lucka.
2. Ta ut tvätten ur trumman.
3. Torka av gummitätningen och glaset i luckan.
4. Stäng luckan!
5. Stäng av vattenförsörjningskranen.
6. Stänga av tvättmaskinen (tryck på (1) PÅ/AV/RESET-knappen).
7. Dra ut strömsladden ur eluttaget.

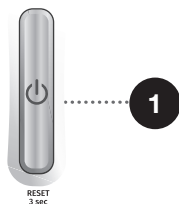

# AVBRYTA OCH ÄNDRA PROGRAMMET

## MANUELLT AVBROTT

För att stoppa och avbryta ett tvättprogram, tryck på knappen (1) **PÅ/AV/RESET** och håll den inne i mer än 3 sekunder. Signalen blinkar på displayen. Samtidigt pumpar tvättmaskinen ut vatten ur trumman. När vattnet har pumpats ut låses luckan upp. Om vattnet i tvättmaskinen är varmt kyles tvättmaskinen det automatiskt och pumpar/tömmer det.

## PERSONLIGA INSTÄLLNINGAR

Grund- eller standardinställningar för varje tvättprogram kan också ändras. När programmet och extrafunktioner väljs kan du spara sådan kombination genom att trycka på knappen (3) **START/PAUS** och hålla den nedtryckt i 5 sekunder. **SC** visas på displayen.

Programmet förblir sparad tills du ändrar det (med samma procedur).

Personliga inställningar kan också återställas till fabriksinställningar i användarmenyn.

## MENYN PERSONLIGA INSTÄLLNINGAR

Slå på tvättmaskinen genom att trycka på (1) **PÅ/AV/RESET**-knappen. För att öppna menyn Personliga inställningar, tryck samtidigt på (11) **SPIN (CENTRIFUGERING)** (CENTRIFUGERINGSHASTIGHET/DRÄNERING/PUMPSTOPP) och (14) **WATER+ (VATTEN+)** (HÖG VATTENNIVÅ). Lampor för  **POWERCARE**, **TIMECARE**, **DOSEAID**, **STAINEXPERT** (TYP AV FLÄCKAR) och **GREENGUIDE** tänds på displayenheten. Nummer 1 visas på LED-displayen, vilket också anger inställningsfunktionen. Vrid programväljarvredet (2) åt vänster eller höger för att välja vilken funktion du vill ändra.

Tryck på  **TEMP.** (TVÄTTEMPERATUR) för att bekräfta önskade funktioner och relaterade inställningar. Tryck på (8) **PREWASH** (FÖRTVÄTT) för att backa ett steg. Om de önskade inställningarna inte väljs inom 20 sekunder kommer programmet automatiskt att återgå till huvudmenyn.

Nummer 1 anger **Ljudsignalvolym**-inställningen. Ljudsignalvolymen kan ställas in i fyra nivåer (0 innebär att ljudet är avstängt, 1 innebär att knappljudet är aktiverat, 2 innebär låg volym och 3 innebär hög volym). Välj volymnivå genom att vrida på programväljarvredet (2) åt vänster eller höger. Den lägsta inställningen innebär att ljudsignalen är avstängd.

Nummer 2 anger **Vattenhårdhet**-inställning. Vattenhårdheten kan ställas in i tre nivåer. För att välja vattenhårdhet, vrid programväljarvredet (2) åt vänster eller höger och välj mellan mjukt (2:1), medelhårt (2:2) och hårt (2:3) vatten.

☼ För att funktionen **DOSEAID** (5) ska fungera korrekt rekommenderar vi att du ställer in vattnets hårdhet.

Nummer 3 anger återställning av **Personliga programinställningar** till fabriksinställningar.

## PAUSKNAPP

Du kan alltid stoppa tvättprogrammet genom att trycka på (3) **START/PAUS**. Tvättprogrammet är **tillfälligt pausat** när återstående programtid blinkar på displayen . Om det inte finns något vatten i trumman och vattentemperaturen inte är för hög kommer luckan att låsas upp efter en viss tid och kan öppnas. För att återuppta programmet, stäng luckan och tryck på knappen (3) **START/PAUS**.



## LÄGGA TILL/TA BORT TVÄTT MEDAN MASKINEN ÄR IGÅNG – STOP ADD GO+

Efter en viss tidsperiod kan tvättmaskinen öppnas om vattennivå och temperatur ligger under ett visst gränsvärde.

Om villkoren nedan är uppfyllda öppnas det elektroniska låset och tvättmaskinens lucka kan öppnas:

- Vattentemperaturen i trumman ska vara lämplig.
- Vattennivån i trumman måste ligga under ett visst värde.

För att lägga till eller ta bort tvätt från tvättmaskinen under programmets gång, utför följande:

1. Tryck på (3) **START/PAUS**-knappen.
2. Om alla villkor för upplåsning är uppfyllda kan du öppna tvättmaskinens lucka och lägga till eller ta bort tvätt från trumman:
  - Om vattennivån i trumman ligger över en viss nivå indikeras detta genom att symbolen **WATER+ (VATTEN+)**  (HÖG VATTENNIVÅ) blinkar. Om du trycker på positionen **WATER+ (VATTEN+)** (HÖG VATTENNIVÅ) kommer vattnet att pumpas ut ur trumman tills nivån är så låg att luckan kan låsas upp. Därefter kan du öppna tvättmaskinens lucka och lägga till eller ta bort tvätt från trumman.
  - Om vattentemperaturen i trumman ligger över en viss nivå indikeras detta genom att symbolen  **POWERCARE** blinkar. Vänta i detta fall på att vattnet ska kylas ner. När vattnet har kylts ner till lämplig temperatur slutar symbolen  **POWERCARE** att blinka och luckan låser upp. Därefter kan du öppna tvättmaskinens lucka och lägga till eller ta bort tvätt från trumman.
3. Stäng tvättmaskinens lucka!
4. Tryck på knappen (3) **START/PAUS**-knappen.

Tvättprogrammet återupptas.

☼ Om du lägger till en större mängd tvätt under programmet kan tvättningen bli mindre effektiv, eftersom tvättmaskinen beräknade en lägre vikt vid start och därmed använder en mindre mängd vatten. Otillräcklig vattenmängd jämfört med mängden tvätt kan också orsaka skador på tvätten (torr tvätt gnuggas), och tvättiden kan förlängas.

☼ Tvättiden återupptas från den punkt där tvättprogrammet avbröts.

## FEL

Programmet avbryts i händelse av ett fel.

Blinkande indikatorlampor och en ljudsignal varnar dig om fel (se FELSÖKNINGSTABELL) och felet visas på displayen (E:XX).

## **STRÖMAVBROTT**

Vid strömbrott avbryts tvättprogrammet. När strömförsörjningen återkommer visas »PF« (Power Failure, elfel) på displayenheten. För att återuppta tvättprogrammet, tryck på knappen (3) **START/PAUS**.

Födröjningstiden återställs inte.

Tvättiden återupptas från den punkt där tvättprogrammet avbröts.

## ÖPPNA LUCKAN MANUELLT VID STRÖMAVBROTT - VID PAUS I ETT PROGRAM

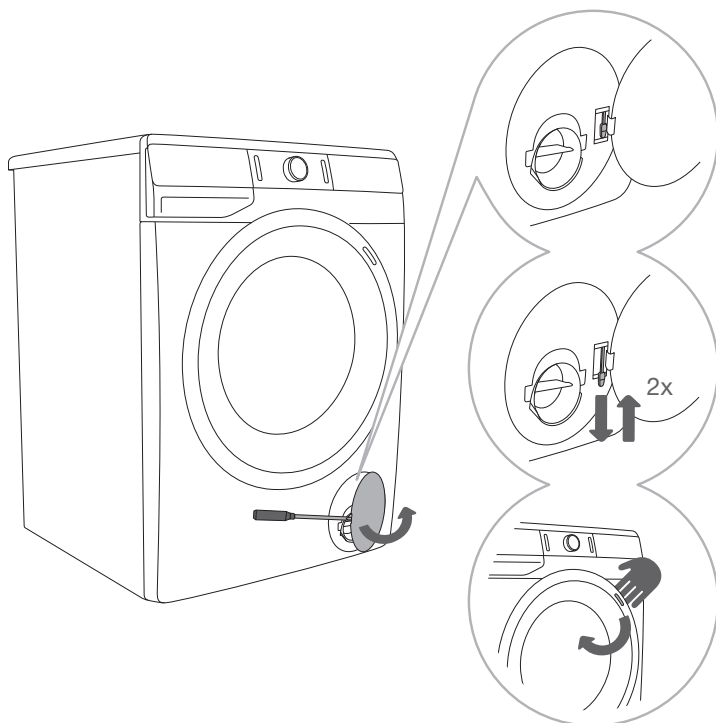

**1** När programmet har pausats eller avbrutits, öppna filterlocket med ett lämpligt verktyg (en flat skruvmejsel eller liknande).

**2** Tvättmaskinens lucka kan endast öppnas genom att man drar i specialspaken (som sitter vid filtret) och dörrhandtaget, samtidigt.

**3** Öppna luckan på tvättmaskinen manuellt genom att dra handtaget mot dig.

### ÖPPNA LUCKAN (PAUS/AVBRYT – BYT PROGRAM)

Tvättmaskinsluckan kan öppnas om vattennivån i maskinen är tillräckligt låg och om vattentemperaturen inte är extremt hög. Avbryt annars manuellt (fysiskt) (se kapitlet »AVBROTT OCH BYTE AV PROGRAM/Manuellt (fysiskt) avbrott«).

**⚠** Om det fortfarande är vatten i tvättmaskinen efter strömbrottet, se till att inte öppna dörren förrän du har tömt vattnet ur tvättmaskinen manuellt via pumpfiltret (se kapitlet »RENGÖRING OCH UNDERHÅLL/Rengöra pumpfiltret«).

# RENGÖRING & UNDERHÅLL

⚠ Koppla från tvättmaskinen från elnätet före rengöring.

☼ Barn ska inte rengöra tvättmaskinen eller utföra underhållsåtgärder utan översyn av en vuxen!

## RENGÖRA TVÄTMEDELSLUCKAN

☼ Dispenserbrickan bör rengöras minst två gånger i månaden.

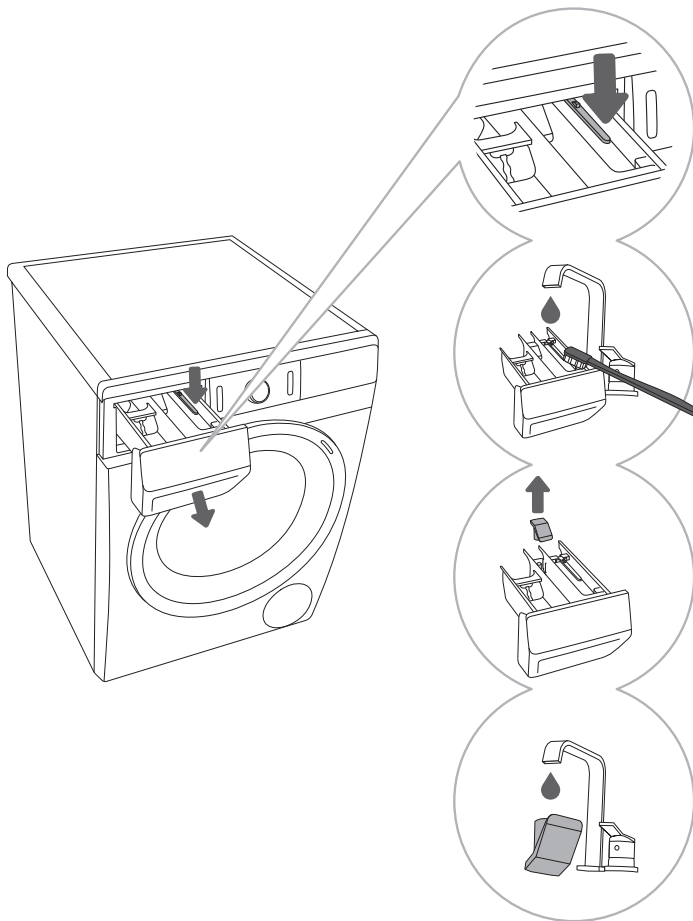

**1** För att avlägsna tvättmedelsluckan från höljet, tryck på den lilla fliken.

**2** Tvätta den under rinnande vatten med en borste och torka den. Ta även bort tvättmedelsrester från botten av huset.

**3** Avlägsna och rengör plugglocket vid behov.

**4** Rengör plugglocket under rinnande vatten och sätt tillbaka det.

☼ Diska inte tvättmedelsluckan i diskmaskin.

# RENGÖRING AV VATTENFÖRSÖRJNINGSSLANGEN, TVÄTTMEDELHÖLJET OCH GUMMITÄTNINGEN KRING LUCKAN

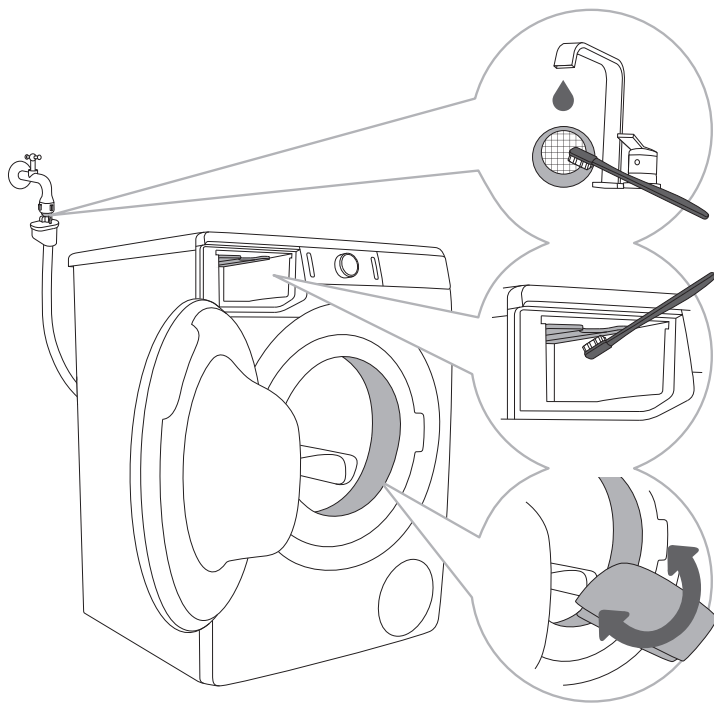

**1** Rengör nätfiltret ofta under rinnande vatten.

**2** Använd en borste för att göra rent hela tvättmaskinens sköljsektion, särskilt munstyckena på ovsidan av sköljningskammaren.

**3** Torka av gummitätningen kring luckan torkas efter varje tvätt, så förlängs dess livslängd.

# RENGÖRA PUMPFILTRET

☼ Under rengöring kan det läcka ut lite vatten. Därför är det rekommenderat att man placerar en trasa på marken.

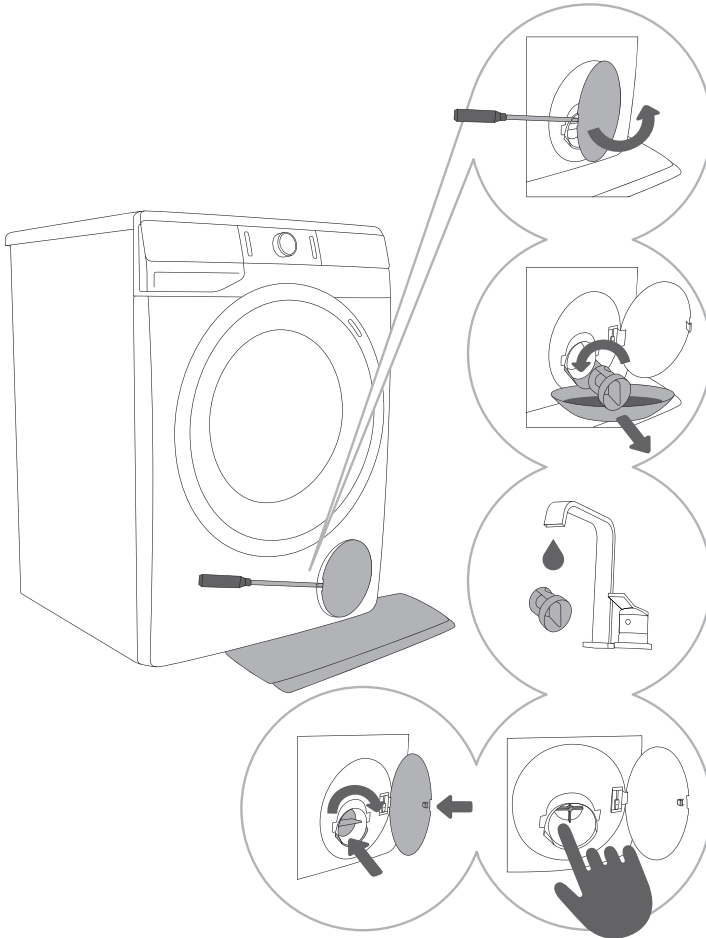

**1** Öppna pumpfilterlocket med ett lämpligt verktyg (en flat skruvmejsel eller liknande).

**2** Avlägsna vattenutloppstratten före rengöring av pumpfiltret. Vrid pumpfiltret långsamt motsols. Dra ut filtret och låt vattnet långsamt avtappas.

**3** Rengör pumpfiltret noga under rinnande vatten.

**4,5** Ta bort alla föremål och orenheter från filterkåpan och pumphjulet. Sätt tillbaka pumpfiltret enligt bilden i figuren och fäst det genom att rotera det medurs. För god tätning bör tätningens yta vara ren.

⚠ Gör rent pumpfiltret och vattenlåset i väggen när symbolen  (9) visas på displayenheten.

☼ Pumpfiltret måste rengöras ibland, särskilt vid tvätt av mycket ullig eller mycket gammal tvätt.



# RENGÖRA TVÄTTMASKINENS YTTRE

**⚠ Koppla alltid från tvättmaskinen från elnätet före rengöring.**

Tvätta av tvättmaskinens utsida och display med en mjuk, fuktig trasa och vatten.

**⚠ Använd inte några rengöringsmedel eller rengöringsmedel som kan skada tvättmaskinen (följ tvättmedelstillverkarens rekommendationer och varningar).**

☞ Gör inte rent tvättmaskinen med en vattenstråle!

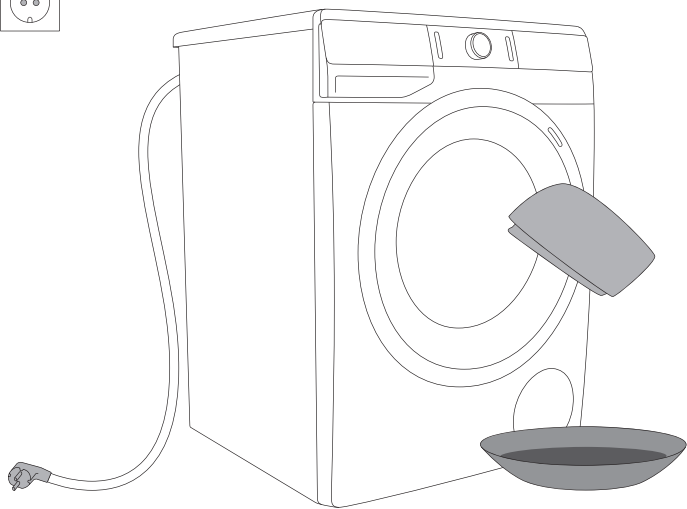

# FELSÖKNING







## VAD SKA JAG GÖRA ...?









Tvättmaskinen kontrollerar automatiskt särskilda funktioner under tvättcykeln. Om några problem identifieras rapporteras detta med (E:XX) på displayen. Tvättmaskinen rapporterar felet tills maskinen stängs av. Störningar från omgivningen (t.ex. nätkablar) kan ge upphov till olika felmeddelanden (se FELSÖKNINGSTABELL). Om detta händer:







- Stäng av tvättmaskinen och vänta några sekunder.
- Sätt på tvättmaskinen och upprepa tvättprogrammet.
- De flesta felen som uppstår under drift kan åtgärdas av användaren (se FELSÖKNINGSTABELL).
- Kontakta auktoriserad serviceverkstad om felet inte försvinner.
- Reparationer får endast utföras av en person med tillräcklig behörighet.
- Kostnad för reparationer, eller garantianspråk, till följd av felaktig anslutning eller användning av tvättmaskinen täcks inte av produktgarantin. Användaren får följaktligen stå för reparationskostnaderna i dessa fall.

⚠ Garantin täcker inte fel som beror på störningar från omgivningen (t.ex. blixtnedslag, fel i elnät, naturkatastrofer osv.).

# FELSÖKNINGS- OCH FELTABELL

Problem/ Fel	Indikation på displayenheten och problembeskrivning	Vad ska jag göra?
E0	Felaktiga inställningar 	Starta om programmet. Om felet kvarstår, ring en servicetekniker.
E1	Temperatursensorn fel 	Inloppsvattnet är för kallt. Upprepa tvättprogrammet. Om tvättmaskinen rapporterar detta fel igen, kontakta en servicetekniker.
E2	Fel på dörrens lucka 	Kontrollera att tvättmaskinens lucka är stängd. Dra ut strömsladdens stickpropp ur eluttaget. Sätt sedan tillbaka stickproppen i eluttaget igen och slå på tvättmaskinen. Om felet kvarstår, ring en servicetekniker.
E3	Vattenpåfyllningsfel 	Kontrollera följande: <ul style="list-style-type: none"> <li>• är vattenkranen öppen,</li> <li>• är filtret på vattenförsörjningsslangen rent,</li> <li>• är vattenförsörjningsslangen deformerad (klämd, igensatt osv.).</li> <li>• är vattenledningens tryck mellan 0,05 och 0,8 MPa (0,5 - 8 bar);</li> </ul> tryck på (3) <b>START</b> /PAUS-knappen för att återuppta programmet. Om felet kvarstår, ring en servicetekniker.
E6	Vattenuppvärmningsfel 	Starta om programmet. Om felet kvarstår, ring en servicetekniker.
E7	Vattentömningsfel 	Kontrollera följande: <ul style="list-style-type: none"> <li>• är pumpfiltret rent,</li> <li>• är vattentömningsslangen igensatt,</li> <li>• är avloppet igensatt,</li> <li>• om utloppsslangen sitter under maximum- och över minimumhöjd (se kapitlet »INSTALLATION OCH ANSLUTNING/Ansluta och säkra vattentömningsslangen«);</li> </ul> tryck sedan på (3) <b>START</b> /PAUS-knappen igen. Om felet kvarstår, ring en servicetekniker.
E9	Vatten har upptäckts i botten av tvättmaskinen (Total Aqua Stop system) 	Stäng av apparaten och slå på den igen. Om felet kvarstår, ring en servicetekniker.

Problem/ Fel	Indikation på displayenheten och problembeskrivning	Vad ska jag göra?
E10	<b>Vattennivåsensorfel</b> 	Dra ut strömsladdens stickpropp ur eluttaget. Sätt sedan tillbaka stickproppen i eluttaget igen och slå på tvättmaskinen. Om felet kvarstår, ring en servicetekniker.
E11	<b>Vattnet rinner över</b> 	Om vattnet i trumman överstiger en viss nivå och ett fel rapporteras på displayenheten kommer tvättprogrammet att avbrytas och vatten pumpas ut ur tvättmaskinen. Starta om programmet. Om felet kvarstår, ring en servicetekniker. Om vattnet i trumman överstiger en viss nivå och ett fel rapporteras på displayenheten, medan maskinen fortsätter att tillsätta vatten, stäng vattenlåset och ring en servicetekniker.
E12	<b>Motorstyrfel</b> 	Starta om programmet. Om felet kvarstår, ring en servicetekniker.
E22	<b>Fel vid stängning av luckan</b> 	Luckan är stängd, men kan inte låsas. Stäng av tvättmaskinen. Slå på den igen och starta tvättmaskinen igen. Om felet kvarstår, ring en servicetekniker.
E23	<b>Fel vid upplåsning av luckan</b> 	Luckan är stängd, men kan inte låsas upp. Stäng av tvättmaskinen och starta den sedan igen. Om felet kvarstår, ring en servicetekniker. För att öppna dörren, se kapitlet »AVBRYTA OCH BYTA PROGRAM/Öppna luckan manuellt«.
E36	<b>Elektroniskt kommunikationsfel hos tvättmaskinen</b> 	Dra ut strömsladdens stickpropp ur eluttaget. Sätt sedan tillbaka stickproppen i eluttaget igen och slå på tvättmaskinen. Om felet kvarstår, ring en servicetekniker.
E37	<b>Elektroniskt kommunikationsfel hos tvättmaskinen</b> 	Dra ut strömsladdens stickpropp ur eluttaget. Sätt sedan tillbaka stickproppen i eluttaget igen och slå på tvättmaskinen. Om felet kvarstår, ring en servicetekniker.
	<b>Systemvarning vattentömning</b> Symbolen  visas	Varning om minskat vattenflöde i pumpsteget. Kontrollera följande: <ul style="list-style-type: none"> <li>• är pumpfiltret rent,</li> <li>• är vattentömningsslangen igensatt,</li> <li>• är avloppet igensatt,</li> </ul> om utloppsslangen sitter under maximum- och över minimumhöjd (se kapitlet »INSTALLATION OCH ANSLUTNING/Ansluta och säkra vattentömningsslangen«).

Problem/ Fel	Indikation på displayenheten och problembeskrivning	Vad ska jag göra?
	<b>Tvätten är ojämnt fördelad</b> När tvättprogrammet är avslutat, förblir centrifugeringssymbolen  på displayenheten tänd.	Fördela tvätten jämnt och kör centrifugeringsprogrammet. Se ytterligare beskrivning under FELSÖKNINGSTABELL.
<b>cln</b>	<b>Systemvarning för körning av Steril tub (Sterilisering) (Självrengöringsprogram)</b>  När tvättprogrammet är klart visas tecknen »cln« och »End« alternerande på displayenheten.	Vi rekommenderar att man kör Steril tub (Sterilisering) (Självrengöringsprogram).
<b>»PF«</b>	<b>Varning om fel i strömförsörjningen (»PF«/Power Failure, elfel)</b> 	Tvättprocessen avbröts på grund av fel i strömförsörjningen. För att starta om, tryck på knappen (3) <b>START/PAUS</b> .
	<b>Displayenheten och alla knappar ger ingen respons</b>	Stoppa programmet manuellt genom att trycka på knappen (1) <b>PÅ/AV/RESET</b> och hålla den intryckt i mer än 3 sekunder. Dra ut strömsladdens stickpropp ur eluttaget. Sätt sedan tillbaka stickproppen i eluttaget igen och slå på tvättmaskinen. Om felet kvarstår, ring en servicetekniker.
	<b>Tvättmaskinen är i standby, redo att återuppta tvättprogrammet</b> Återstående programtid tänds och släcks växelvis på displayen  .	För att återuppta tvättprogrammet, tryck på knappen (3) <b>START/PAUSE</b> , eller stoppa programmet manuellt och tryck på knappen (1) <b>PÅ/AV/RESET</b> och håll den intryckt i mer än 3 sekunder.
	<b>Förberedelse för upplåsning av luckan</b> Symbolerna blinkar på displayen. 	Vänta till processen har avslutats. Om inget fel indikeras efter processen kan ett nytt program startas. Vattnet måste tömmas. Vänta tills luckan låses upp.
	<b>Buller och vibrationer</b>	Kontrollera att apparaten står jämnt med hjälp av de justerbara benen och att muttrarna är ordentligt åtdragna.

Ojämnt fördelad tvätt eller klumpar med tvätt i tvättmaskinstrumman kan orsaka problem, t.ex. vibrationer och buller. Tvättmaskinen upptäcker sådana problem och UKS\* (\*stabilitetskontrollsystemet) aktiveras.

Mindre mängder tvätt (t.ex. en handduk, en sweater, en badkappa) eller kläder som har tillverkats

av material med speciella geometriska egenskaper är praktiskt taget omöjliga att fördela jämnt i trumman (tofflor, stora föremål etc.). Det resulterar i att maskinen försöker omfördela tvätten, vilket i sin tur leder till längre programtid. Vid synnerligen ogynnsamma förhållanden kan programmet slutföras utan centrifugeringen.

UKS\* (stabilitetskontrollsystemet) ger stabil drift och förlänger tvättmaskinens livslängd. Om problemet inte kan lösas med ovanstående råd, ring en servicetekniker. Kostnad för reparationer, eller garantianspråk, till följd av felaktig anslutning eller användning av tvättmaskinen täcks inte av produktgarantin. I detta fall står användaren för kostnaden för reparationen.

# SERVICE

## Innan du kontaktar en servicetekniker

När du kontaktar ett servicecenter, meddelad typ av tvättmaskin (1), kod/ID (2), modellnummer (3) och serienummer (4).

Typ, kod/ID, modell och serienummer anges på märkskylten på fram på maskinens lucka.

⚠ Vid defekt, använd endast godkända reservdelar från auktoriserade tillverkare.

⚠ Kostnad för reparationer, eller garantianspråk, till följd av felaktig anslutning eller användning av tvättmaskinen täcks inte av produktgarantin. Användaren får följaktligen stå för reparationskostnaderna i dessa fall.

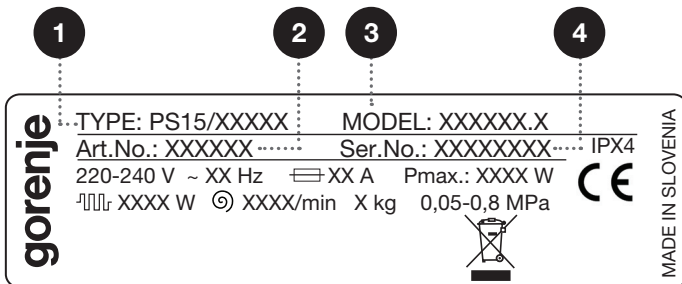
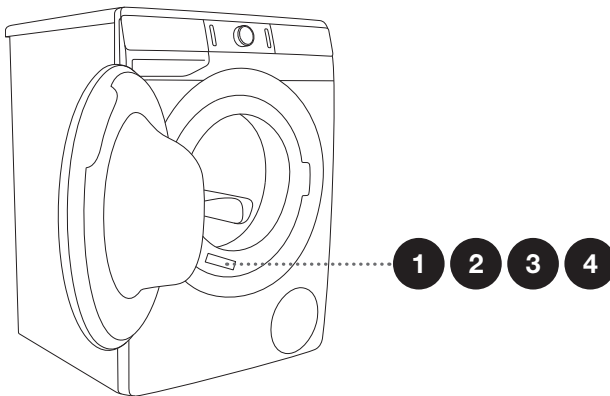

Ytterligare utrustning och tillbehör för underhåll hittar du på vår webbplats:  
[www.gorenje.com](http://www.gorenje.com)

# REKOMMENDATIONER FÖR TVÄTTNING OCH EKONOMISK ANVÄNDNING AV TVÄTTMASKINEN

Tvätta nya färgade plagg separat första gången.

Tvätta mycket smutsig tvätt i mindre mängder, med mer tvättmedel eller en förtvättscykel.

Applicera fläckborttagning på väldigt envisa fläckar före tvätt. Vi rekommenderar att man följer **FLÄCKBORTTAGNINGSTIPSEN**.

För något smutsig tvätt rekommenderar vi ett program utan förtvätt, användning av kortare program (t.ex. **TIMECARE**) och en lägre tvättemperatur.

Om du ofta tvättar plagg vid låga temperaturer och med flytande tvättmedel kan bakterier utvecklas, vilket kan medföra lukt i tvättmaskinen. För att förhindra att det uppstår sådan lukt rekommenderar vi att man då och då kör Steril tub (Steriliseringen) (Självrengöringsprogram)  (se PROGRAMTABELLEN).

Vi rekommenderar att du undviker att tvätta mycket små mängder tvätt, eftersom det leder till mycket hög användning av energi och sämre prestanda.

Skaka eventuellt vikt tvätt innan du lägger den i trumman.  
Använd endast tvättmedel för maskintvätt.

Om stora mängder skum bildas i tvättmaskinen eller om skum läcker genom tvättmedelsfacket måste tvätten sköljas noga med stora mängder vatten. Välj ett tvättprogram, men tillsätt inte något tvättmedel.

Tillsätt tvättpulver eller flytande tvättmedel enligt tillverkarens instruktioner, och dosera beroende på tvättemperatur, tvättprogram, hur smutsig tvätten är samt vattnets hårdhet.

Om vattenhårdenheten överskrider 14°dH ska vattenavhärdningsmedel användas. Skador på värmaren, till följd av felaktig användning av vattenavhärdningsmedel täcks inte av produktgarantin. Kontrollera informationen om vattenhårdhet genom att konsultera ditt lokala vattenverk.

Användning av klorbaserade blekmedel rekommenderas inte, eftersom de kan skada värmaren.

Tillsätt inte hårda bollar av pulvertvättmedel i tvättmedelsluckan, eftersom rören i tvättmaskinen då kan täppas till.



Vid användning av trögflytande tvättmedel rekommenderar vi utspädning med vatten, för att förhindra att tvättmedelsluckan blir igensatt.

Flytande tvättmedel är avsedda för tvättprogram utan en förtvättcykel.

Vid högre centrifugeringshastigheter blir mängden fukt i tvätten lägre. Som ett resultat blir torkning i torktumlare mer ekonomisk och snabbare.

Vattnets hårdhet	Hårdhetsnivåer			
	°dH (°N)	m mol/l	°fH(°F)	p.p.m.
1 - mjuk	< 8,4	< 1,5	< 15	< 150
2 - normal	8,4 - 14	1,5 - 2,5	15 - 25	150 - 250
3 - hård	> 14	> 2,5	> 25	> 250

☼ Kontrollera informationen om vattenhårdhet genom att konsultera ditt lokala vattenverk.

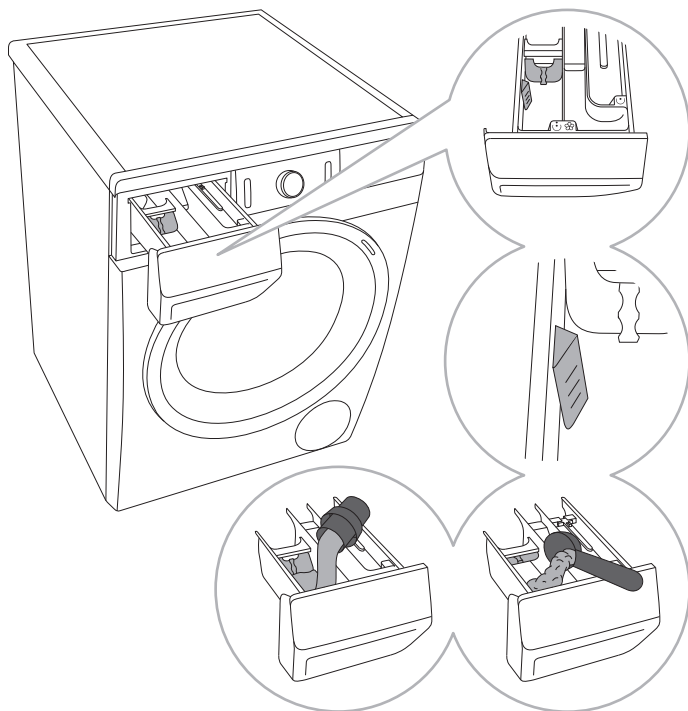

**1** En separator/  
avdelare, som  
möjliggör tillsats av  
flytande tvättmedel  
till huvudtvättfacket  
☼ (vänster fack),  
medföljer med  
tvättmaskinen.

**2** Nivåindikator för  
tvättmedel.

**3** Vid användning av  
pulvertvättmedel  
bör separatorn/  
avdelaren lyftas.

**4** Vid användning  
av flytande  
tvättmedel bör  
separatorn/avdelaren  
sänkas.

#### Symboler på tvättmedelsfacken

☼	förtvätt
☼	huvudtvätt
⊗	uppmjukning

☼ Vi rekommenderar att man tillsätter pulvertvättmedel direkt före tvättcykeln. Om du håller det tidigare, se till att tvättmedelsfacket i tvättmedelsluckan är helt torr innan, annars kan pulvertvättmedlet bilda en kaka innan tvättproceduren starar.

☼ Häll sköljmedel i facket med symbolen ☼. Observera rekommendationen på sköljmedlets förpackning.

☼ Fyll inte sköljmedelsfacket över max.-gränsen (maximal nivå). Annars kan det hända att sköljmedlet tillsätts för tidigt till tvätten, vilket ger sämre tvättresultat.

# FLÄCKBORTTAGNINGSTIPS

Innan du använder särskilda fläckborttagningsmedel, försök att använda de naturliga metoderna som inte är skadliga för miljön vid borttagning av mindre envisa fläckar.

Åtgärder måste dock vidtas snabbt! Fukta fläcken med en absorberande svamp eller en pappershandduk. Skölj sedan med kallt (ljummet) vatten – men aldrig med varmt vatten!

Fläckar	Fläckborttagning
<b>Lera</b>	Om fläcken är torr, skrapa bort den från plagget innan du tvättar det i tvättmaskinen. Om fläcken är envis, dränk den med en enzym-baserad fläckborttagare före tvätt. Om fläcken inte är envis, gnugga plagget med flytande tvättmedel eller pulvertvättmedel och vatten innan.
<b>Antiperspirant</b>	Applicera flytande tvättmedel på tvätten före tvätt med tvättmaskinen. Applicera fläckborttagare på envisa fläckar. Eller använd syrebaserat blekmedel före tvätten.
<b>Te</b>	Dränk eller rensa tvätten i kallt vatten och applicera fläckborttagare, vid behov.
<b>Choklad</b>	Dränk eller rensa tvätten med ljummet såpavatten. Applicera sedan citronsaft och skölj.
<b>Bläck</b>	Applicera fläckborttagare på tvätten före tvätt i tvättmaskinen. Du kan också använda denaturerad alkohol. Vräng plagget ut-och-in och placera en pappersnäsduk under fläcken. Applicera alkoholen på fläckens baksida. Skölj sedan plagget ordentligt, som avslutning.
<b>Filtpennor</b>	Späd ut stärkelse i vatten och applicera på fläcken. Skrapa bort fläcken med en borste när den har torkat, tvätta plagget i en tvättmaskin.
<b>Barnmat</b> (urin, lera, matfläckar)	Dränk fläckarna i ljummet vatten i minst en halvtimme före tvätt i tvättmaskinen. För lättare fläckborttagning, applicera en enzymbaserad fläckborttagare.
<b>Gräs</b>	Dränk tvätten i en enzymbaserad fläckborttagare innan du tvättar i tvättmaskinen. Gräsfläckar kan också avlägsnas genom att man dränker plagget (i omkr. en timme) i utspädd citronsaft eller ättikssprit.
<b>Ägg</b>	Dränk plagget i en enzymbaserad fläckborttagare. Dränk i kallt vatten i minst 30 minuter eller i några timmar om fläckarna är envisa. Tvätta sedan i tvättmaskinen.
<b>Kaffe</b>	Dränk plagget i saltvatten. Om fläcken inte är ny, dränk den i en blandning av glycerin, ammoniak och alkohol.
<b>Skokräm</b>	Applicera matolja på fläcken och skölj.
<b>Blod</b>	Ny fläck - skölj plagget med kallt vatten och tvätta i tvättmaskinen. Torkad fläck - dränk plagget i en enzymbaserad fläckborttagare. Tvätta sedan i tvättmaskinen. Om fläcken inte försvinner, försök ta bort den med ett blekmedel som lämpar sig för ditt plagg.

<b>Fläckar</b>	<b>Fläckborttagning</b>
<b>Lim, tuggummi</b>	Placera plagget i en påse och lägg det i frysen tills fläcken har blivit hård. Avlägsna den sedan med en slö kniv. Späd sedan ut fläcken med fläckborttagningsmedel och skölj ordentligt. Tvätta sedan i tvättmaskinen som vanligt.
<b>Smink</b>	Använd en fläckborttagare som förtvätt, tvätta sedan i tvättmaskinen.
<b>Smör</b>	Applicera fläckborttagare på tvätten före tvätt i tvättmaskinen. Skölj sedan med hett vatten (så hett som plagget tål).
<b>Mjök</b>	Dränk plagget i en enzymbaserad fläckborttagare. Dränk i kallt vatten i minst 30 minuter eller i några timmar om fläckarna är envisa. Tvätta sedan i tvättmaskinen.
<b>Fruktjuice</b>	Applicera en blandning av salt och vatten på fläcken. Lämna tills det börjar verka och skölj. Du kan applicera bikarbonat, ättikssprit eller citronsaft på fläckarna innan du tvättar i tvättmaskinen. Använd glycerin för gamla fläckar. Skölj med kallt vatten efter 20 minuter, tvätta sedan i tvättmaskinen.
<b>Vin</b>	Dränk tvätten i kallt vatten i minst 30 minuter. Använd också fläckborttagare. Tvätta sedan i tvättmaskinen.
<b>Vax</b>	Lägg plagget i frysen tills vaxet blir hårt. Skrapa bort det. Avlägsna vaxet genom att placera en pappersnäsduk på fläcken och värme med ett strykjärn tills pappret absorberar vaxet.
<b>Svett</b>	Gnugga flytande tvättmedel på fläcken innan du tvättar i tvättmaskinen.
<b>Tuggummi</b>	Lägg plagget i frysen tills tuggummit blir hårt. Skrapa bort det. Tvätta sedan i tvättmaskinen.

# KASSERING

**Emballaget** är tillverkat i miljövänliga material som kan återvinnas, kasseras eller förstöras utan att belasta miljön. Därför är förpackningsmaterialen tydligt märkta.











**Symbolen** på produkten eller emballaget anger att produkten inte får hanteras som normalt hushållsavfall. Produkten ska lämnas in på en auktoriserad återvinningscentral för hantering av elektrisk och elektronisk utrustning.

Vid **kassering** av tvättmaskinen, när den har tjänat ut, avlägsna alla sladdar och förstör luckans lås och brytare, så att luckan inte kan låsas eller fastna (barnsäkerhet).

Korrekt **kassering** av produkten hjälper till att förhindra negativa effekter på miljö och hälsa. För detaljerad information om kassering och hantering av produkten, kontakta lokala myndigheter som har hand om avfallshantering, eller din återförsäljare.

# PROGRAMTID OCH TABELL FÖR CENTRIFUGERINGSHASTIGHET









Program	Temp. [°C]	NORMALCARE (grund-/standardinställning)	CENTRIFUGERING (CENTRIFUGERINGSHASTIGHET)
		Tvättid [minuter]	[varv/min]
 Cotton black (Svart bomull)	40	62	** 1000
	30	59	
 Cotton color (Färgad bomull)	60	182	* 1200
	40	192	
	30	106	
	20	97	
	--	94	
 Cotton white (Vit bomull)	90	200	* 1200
	60	174	
	40	184	
 Mix (Blandad tvätt/Syntet)	60	129	** 1000
	40	117	
	30	114	
	20	63	
	--	59	
 Wool/Handwash (Ylle/Handtvätt)	40	50	** 800
	30	49	
	--	37	
 Speed 20' (Hastighet 20')	30	20	** 1000
 IonWash 59' (Tvätt med joner 59)	40	59	** 1200
 Steril tub (Sterilisering) (Självrengöringsprogram)	--	112	-
 Rinse/Softening (Sköljning/Mjukgöring) (Partiellt program)	--	32	* 1200

\* Centrifugeringshastigheten kan ändras upp till maxhastighet

\*\* Beroende på modell

□ Standardprogram

-- Kall tvätt

Program		Temp. [°C]	NORMALCARE (grund-/ standardinställning)	CENTRIFUGERING (CENTRIFUGERINGS- HASTIGHET)
			Tvättid [minuter]	[varv/min]
	<b>Spin/Drain (Centrifugering) (Centrifugeringshastighet/ Dränering) (Partiellt program)</b>	--	17	* 1200
	<b>Sports (Träningskläder)</b>	40	41	** 1000
		30	39	
	<b>Eco 40-60</b>	-	175	* 1200
	<b>Allergy care (Allergi)</b>	90	143	* 800
		60	118	
		40	98	
	<b>Auto wash (Autotvätt)</b>	30	93	* 1200
	<b>Stain Organic (Blodfläckar)</b>	90	164	* 1200
		60	128	
		40	110	
		30	105	
	<b>Stain Fruits (Fruktfläckar)</b>	90	174	* 1200
		60	138	
		40	120	
		30	115	
	<b>Stain Coffee (Kaffefläck)</b>	90	147	* 1200
		60	116	
		40	103	
		30	98	

\* Centrifugeringshastigheten kan ändras upp till maxhastighet

\*\* Beroende på modell

□ Standardprogram

-- Kall tvätt

☼ Låg vattentemperatur, låg nätspänning och varierande tvättmängd kan påverka tvättiden; den återstående tiden som visas justeras i enlighet därmed under tvättproceduren.

**⚠ De uppmätta värdena kan skilja sig från de som anges i tabellen på grund av avvikelser beträffande typ av plagg och mängden plagg, centrifugering, strömvariationer samt omgivande temperatur och luftfuktighet, programmets längd och strömförbrukning, som uppmäts hos slutanvändaren skiljer sig från de i tabellen.**



## LÅGT STANDBY-LÄGE

Om du inte kör något program eller väljer några inställningar efter att du har slagit på tvättmaskinen (knappen (1) **PÅ/AV/RESET**) kommer displayen att stängas av efter 5 minuter och växla till standby-läge för att spara ström.

Displayen aktiveras igen om du vrider på programväljarvredet (2) eller trycker på knappen (1) **PÅ/AV/RESET**. På vissa modeller tänds även belysningen inne i tvättmaskinstrumman. Om du inte gör någonting under 5 minuter efter ett program stängs displayen och belysningen inne i tvättmaskinstrumman av för att spara ström.

$P_o$ = viktad ström när av [W]	< 0,5
$P_I$ = viktad ström i standby [W]	< 0,5
$T_I$ = standby-tid [min]	5,00

**PRODUKTDEKLARATION enligt EU-förordning 2019/2014**

(beroende på modell)

<b>Leverantörens namn eller varumärke:</b>					
<b>Leverantörens adress <sup>(b)</sup>:</b>					
<b>Modellbeteckning:</b>					
<b>Allmänna produktparametrar:</b>					
Parameter	Värde		Parameter	Värde	
Nominell kapacitet <sup>(a)</sup> (kg)	x,x		Mått i cm	Höjd	x
				Bredd	x
				Djup	x
EEI <sub>w</sub> <sup>(a)</sup>	x,x		Energieffektivitetsklass <sup>(a)</sup>	[A/B/C/D/E/F/G] <sup>(c)</sup>	
Tvätteffektivitetsindex <sup>(a)</sup>	x,xx		Sköljeffektivitet (g/kg) <sup>(a)</sup>	x,x	
Energianvändning i kWh per cykel vid användning av programmet eco 40–60 (den faktiska energianvändningen beror på hur produkten används)	x,xxx		Vattenförbrukning i liter per cykel vid användning av programmet eco 40–60 Den faktiska vattenförbrukningen kommer att bero på hur maskinen används och på vattnets hårdhet.	x	
Maximitemperatur inuti den behandlade textilen <sup>(a)</sup> (°C)	Nominell kapacitet	x	Restfukthalt <sup>(a)</sup> (%)	Nominell kapacitet	x
	Halv	x		Halv	x
	Fjärdedels	x		Fjärdedels	x
Centrifugeringshastighet <sup>(a)</sup> (varv/min)	Nominell kapacitet	x	Centrifugerings effektivitetsklass <sup>(a)</sup>	[A/B/C/D/E/F/G] <sup>(c)</sup>	
	Halv	x			
	Fjärdedels	x			
Programtid <sup>(a)</sup> (h:mm)	Nominell kapacitet	x:xx	Typ	[inbyggd/ fristående]	
	Halv	x:xx			
	Fjärdedels	x:xx			
Utsläpp av luftburet akustiskt buller i centrifugeringsfasen <sup>(a)</sup> (dB(A) re 1 pW)	x		Utsläppsklass för luftburet akustiskt buller i <sup>(a)</sup> (centrifugeringsfasen)	[A/B/C/D] <sup>(c)</sup>	
Frånläge (W)	x,xx		Standbyläge (W)	x,xx	
Startfördröjning (W) (om tillämpligt)	x,xx		Nätverksanslutet standbyläge (W) (om tillämpligt)	x,xx	

<b>Kortaste giltighetsperiod för leverantörens garanti <sup>(b)</sup>:</b>	
<b>Denna produkt har utformats för att frigöra silverjoner under tvättcykeln</b>	[JA/NEJ]

**Ytterligare information:**

Länk till leverantörens webbplats, där informationen i punkt 9 i bilaga II till kommissionens förordning (EU) 2019/2023 <sup>(a)</sup> <sup>(b)</sup>:

- <sup>(a)</sup> För programmet eco 40–60.
- <sup>(b)</sup> Ändringar av dessa parametrar ska inte anses relevanta för tillämpningen av artikel 4.4 i förordning (EU) 2017/1369.
- <sup>(c)</sup> Om det slutgiltiga värdet för denna parameter genereras automatiskt från produkt databasen ska leverantören inte ange några värden.

PS15 L2 SUPERIOR



679954

sv (02-21)