

SK

# PODROBNÝ NÁVOD NA POUŽITIE PRÁČKY

**gorenje**

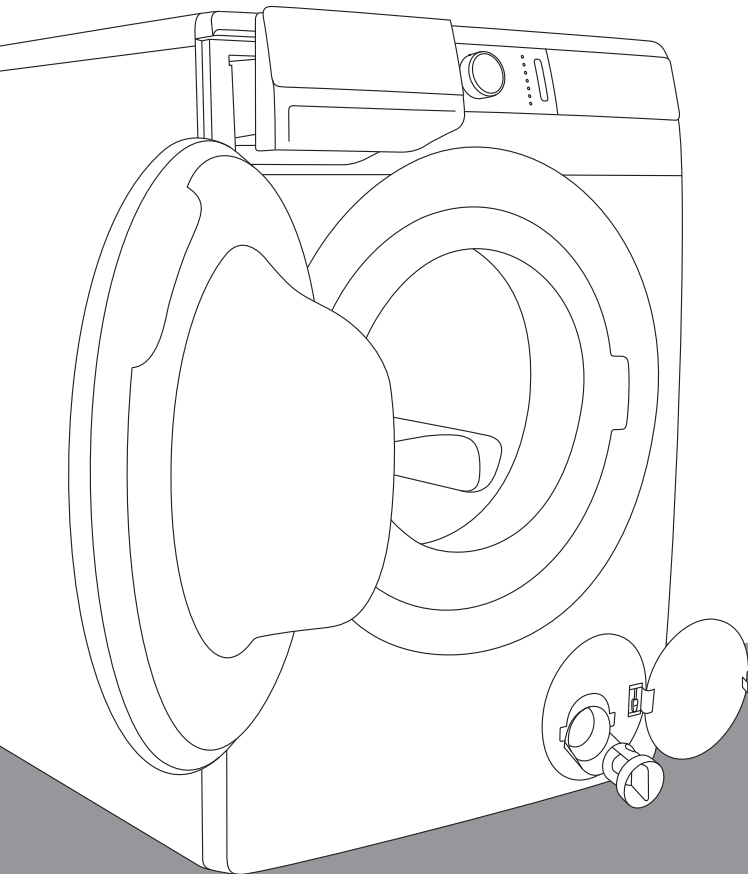

Život je v tejto dobe komplikovaný. Zjednodušte si starostlivosť o bielizeň! Vaša nová práčka **WaveActive** využíva inovatívnu technológiu na najnovšie úspechy v starostlivosti o bielizeň, aby vám pomohla zjednodušiť si každodenné domáce práce. Technológia **WaveActive** ponúka najjemnejšiu starostlivosť o akékoľvek oblečenie bez krčenia. Vaša práčka bude zároveň šetrná k životnému prostrediu vďaka vysokoúčinnému využitiu energie, vody a pracieho prostriedku.

Práčka je určená len na domáce použitie. Neperte v nej bielizeň označenú ako nevhodná pre pranie v práčke.

V manuáli sú použité nasledujúce symboly s príslušným významom:



Informácia, rada, tip alebo odporúčanie



Upozornenie – hrozí všeobecné nebezpečenstvo



Upozornenie – hrozí nebezpečenstvo zasiahnutia prúdom



Upozornenie – hrozí nebezpečenstvo popálenia



Upozornenie – hrozí nebezpečenstvo požiaru



Je dôležité, aby ste si pozorne prečítali tieto pokyny.

# OBSAH

<b>4 BEZPEČNOSTNÉ OPATRENIA</b> ..... <b>10 OPIS PRÁČKY</b> 11 Technické špecifikácie 12 Ovládacia jednotka	<b>ÚVOD</b>
<b>14 INŠTALÁCIA A PRIPOJENIE</b> 14 Odstránenie blokovacích tyčí 15 Premiestnenie a preprava po inštalácii 16 Výber miestnosti 16 Nastavenie nožičiek práčky 17 Umiestnenie práčky 19 Pripojenie k prívodu vody 21 Aqua - stop 21 Total aqua - stop 22 Pripojenie a zabezpečenie odtokovej hadice 24 Pripojenie spotrebiča do siete 25 Pranie s ionizovaným vzduchom ..... <b>26 PRED PRVÝM POUŽITÍM SPOTREBIČA</b>	<b>PRÍPRAVA PRÁČKY PRED PRVÝM POUŽITÍM</b>
<b>27 POSTUP PRANIA, KROK ZA KROKOM (1–7)</b> 27 Krok 1: Pozrite si štítky na bielizni 28 Krok 2: Príprava postupu prania 31 Krok 3: Výber pracieho programu 35 Krok 4: Výber nastavenia 43 Krok 5: Výber doplnkových funkcií 47 Krok 6: Spustenie pracieho programu 48 Krok 7: Zmena pracieho programu alebo ručné (manuálne) zrušenie 49 Krok 8: Ukončenie pracieho programu ..... <b>50 PRERUŠENIE A ZMENA PROGRAMU</b> ..... <b>54 ČISTENIE A ÚDRŽBA</b> 54 Čistenie dávkovača 55 Čistenie prívodovej hadice, krytu dávkovača pracieho prostriedku a gumeného tesnenia dvierok 56 Čistenie filtra čerpadla 57 Čistenie exteriéru práčky	<b>KROKY PROCESU PRANIA</b>  <b>ČISTENIE A ÚDRŽBA PRÁČKY</b>
<b>58 ODSTRÁŇOVANIE PROBLÉMOV</b> 58 Čo treba urobiť ...? 59 Tabuľka problémov a ich riešení 63 Servis ..... <b>64 ODPORÚČANIA PRE PRANIE A ÚSPORNÉ VYUŽITIE VAŠEJ PRÁČKY</b> 68 Tipy ohľadne odstraňovania škvŕn <b>70 LIKVIDÁCIA</b> <b>71 TABUĽKA TRVANIA PROGRAMU A RÝCHLOSTI ODSTREĎOVANIA</b>	<b>ODSTRÁŇOVANIE PROBLÉMOV</b>  <b>OSTATNÉ</b>

# BEZPEČNOSTNÉ OPATRENIA



**Pred použitím práčky si pozorne prečítajte návod na použitie.**

**Nepoužívajte práčku bez toho, aby ste si prečítali a pochopili tento návod na použitie.**

**Tento návod na použitie sa dodáva s rôznymi modelmi práčok. Preto môže obsahovať opisy nastavení alebo príslušenstva, ktoré nie je súčasťou vašej práčky.**

**Nedodržiavanie návodu na použitie** alebo nevhodné použitie práčky môžu spôsobiť poškodenie bielizne alebo spotrebiča, či zranenie používateľa. Návod majte vždy po ruke blízko práčky.

Návody na použitie sú dostupné aj na našej webovej stránke [www.gorenje.com](http://www.gorenje.com).

**Vaša práčka je určená len na domáce použitie.** Ak sa práčka používa na profesionálne účely, na účely zisku alebo na účely, ktoré prevyšujú bežné použitie v domácnosti, alebo ak práčku používa osoba, ktorá nie je spotrebiteľom, záručná doba by sa mala rovnať najkratšej záručnej dobe, ktorú si vyžaduje príslušný zákon.

Postupujte podľa pokynov pre správnu inštaláciu práčky Gorenje a pripojenie k prívodu vody a napájaniu (pozri kapitolu »INŠTALÁCIA A PRIPOJENIE«).

Pripojenie k vode a zdroju napájania môže vykonať iba príslušne vyškolený technik alebo odborník.

Každú opravu a údržbu týkajúcu sa bezpečnosti alebo výkonnosti by mali vykonávať vyškolení odborníci.

Aby ste predišli nebezpečenstvu, **poškodený napájací kábel** môže vymeniť len výrobca, servisný technik alebo oprávnená osoba.

**Pred pripojením práčky do siete počkajte aspoň 2 hodiny, kým nedosiahne teplotu miestnosti.**

V prípade poruchy použite len náhradné diely schválené oprávnenými výrobcami.

V prípade nesprávneho pripojenia práčky, jej nesprávneho použitia alebo vykonávania servisu neoprávnenými osobami bude náklady za akékoľvek poškodenie niest' používateľ, keďže škody takéhoto typu záruka nepokrýva.

Práčka sa nesmie pripojiť k sieti pomocou predĺžovacej šnúry.

Práčka sa nesmie pripojiť k sieti pomocou externého spínacieho zariadenia, ako napríklad časovača programov, alebo pripojiť k sieti, ktorý dodávateľ elektrickej energie pravidelne zapína a vypína.

Práčku nezapájajte do elektrickej zásuvky určenej pre holiaci strojček alebo fén.

**Práčku neinštalujte do miestnosti, v ktorej môže teplota klesnúť pod 5°C**, pretože súčasti práčky sa môžu v prípade zamrznutia vody poškodiť.

Práčku umiestnite na rovný a pevný (betónový) podklad.

Ak je práčka umiestnená na vyvýšenej pevnej základni, musí sa zabezpečiť proti prevráteniu.

**Pred prvým použitím práčky odstráňte blokovacie tyče**, pretože ak zapnete zablokovanú práčku, môže to spôsobiť vážne škody (pozri kapitolu »INSTALÁCIA A PRIPOJENIE/ Odstránenie blokovacích tyčí«). V prípade takýchto škôd je záruka neplatná.

**Pri pripájaní práčky k prívodu vody použite dodanú prívodovú hadicu a tesnenia.** Tlak vody musí byť v rozmedzí od 0,05 – 0,8 MPa (0,5 – 8 bar).

Na pripojenie práčky k prívodu vody vždy používajte novú prívodovú hadicu, nikdy nepoužite prívodovú hadicu opakovane.

Koniec odtokovej hadice by mal dosiahnuť do odvodňovacieho potrubia.

Pred spustením cyklu prania zatlačte dvierka na označenom mieste, až kým sa nezacvknú. Dvierka sa nedajú počas prania otvoriť.

**Pri prvom praní odporúčame odstrániť akékoľvek nečistoty z práčky pomocou programu Cotton (Bavlna) na 90°C (pozri TABUĽKU PROGRAMOV).**

**Po skončení pracieho cyklu zatvorte vodovod a zástrčku práčky vytiahnite zo zásuvky.**

Vyčistite filter čerpadla vždy, keď sa na displeji zobrazí symbol .

Práčku používajte len na pranie bielizne tak, ako je opísané v tomto návode. Práčka nie je určená na chemické čistenie.

Používajte len prostriedky na pranie a starostlivosť o bielizeň. Nenesieme zodpovednosť za akékoľvek škody alebo zafarbenie tesnení a plastových súčastí spôsobené nesprávnym použitím bielidiel alebo farbív.

**Pri odstraňovaní vodného kameňa** používajte len prostriedky s pridanou ochranou proti korózii. (Používajte iba nekorózne prostriedky na odstraňovanie vodného kameňa.) Dodržiavajte pokyny výrobcu. Odstraňovanie vodného kameňa ukončíte viacerými cyklami oplachovania alebo spustením Steril tub (Samočistiaceho programu), aby ste z práčky odstránili akékoľvek zvyšky kyseliny (napr. octu a pod.).

 Nepoužívajte prostriedky, ktoré obsahujú rozpúšťadlá, pretože existuje riziko vytvárania toxických plynov, ktoré môže poškodiť práčku a spôsobiť vznietenie alebo výbuch.

Počas prania sa neuvolňujú žiadne strieborné ióny.

Práčka nie je určená na použitie osobami (vrátane detí) s fyzickým alebo mentálnym postihnutím alebo osobami s nedostatkom skúseností a znalostí. Tieto osoby by mali byť poučené o použití práčky osobou zodpovednou za ich bezpečnosť.

**Záruka sa nevzťahuje** na spotrebný materiál, menšie odchýlky farieb, zvýšený hluk, ktorý je spôsobený vekom spotrebiča a ktorý neovplyvňuje jeho funkčnosť, a estetické chyby komponentov, ktoré neovplyvňujú funkčnosť a bezpečnosť spotrebiča.

## **BEZPEČNOSŤ DETÍ**

Pred zatvorením dvierok práčky a spustením programu sa uistite, že sa v bubne nenachádza nič iné okrem bielizne (napr. že do bubna práčky nevliezlo dieťa a nezatvorilo dvierka zvnútra).

Prací prostriedok a aviváž udržiavajte mimo dosahu detí.

**Aktivujte detskú zámku.** Pozri kapitolu »VÝBER NASTAVENÍ/Detská zámka«.

**Nedovoľte deťom mladším ako tri roky, aby sa k spotrebiču priblížili bez neustáleho dozoru.**

**Práčka je vyrobená v súlade s príslušnými bezpečnostnými normami.**

Túto práčku môžu používať deti od 8 rokov a osoby so zníženými fyzickými, vnemovými alebo mentálnymi schopnosťami alebo s nedostatkom skúseností a znalostí, ak majú počas používania pri sebe dozor alebo ak im boli poskytnuté príslušné pokyny ohľadom bezpečného



používania spotrebiča a ak si uvedomujú možné riziká nesprávneho používania. So spotrebičom sa deti nesmú hrať. Deti nesmú práčku čistiť ani vykonávať jeho údržbu bez dozoru.

### **NEBEZPEČENSTVO POPÁLENIA**

Pri vyšších teplotách prania sa sklo dvierok zahreje. Dávajte pozor, aby ste sa nepopálili. Deti sa nesmú v blízkosti skla dvierok hrať.

### **OCHRANA PRED PRETEČENÍM (PRI ZAPNUTEJ PRÁČKE)**

Ak hladina vody v spotrebiči stúpne nad bežnú úroveň, aktivuje sa ochrana pred nadmernou hladinou vody. Táto ochrana vypne prívod vody a začne vodu čerpať. Program sa preruší a na displeji sa zobrazí chyba (pozri TABUĽKU PROBLÉMOV A ICH RIEŠENÍ).

### **PREPRAVA/PREPRAVA PO INŠTALÁCII**

Ak chcete práčku po inštalácii premiestniť, mala by sa zablokovat' pomocou aspoň jednej blokovacej tyče (pozri kapitolu »INŠTALÁCIA A PRIPOJENIE/Premiestnenie a preprava«). Pred vložením blokovacích tyčí odpojte práčku zo siete!

# OPIS PRÁČKY

## PREDNÁ STRANA

1. Ovládacia jednotka
2. Tlačidlo štart/pauza
3. Ovládač programov
4. Tlačidlo on/off/reset
5. Dávkovač
6. Dvierka
7. Typový štítok
8. Filter čerpadla

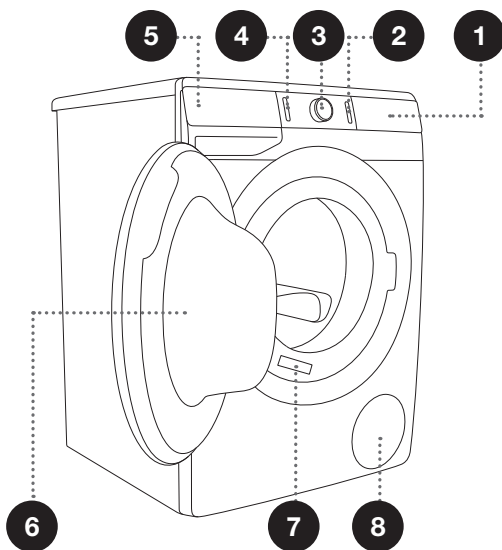

## ZADNÁ STRANA

1. Prívodová hadica
2. Napájací kábel
3. Odtoková hadica
4. Nastaviteľné nožičky

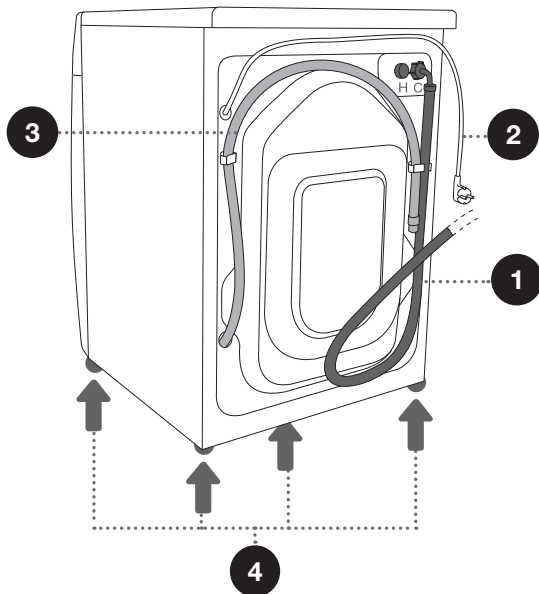

# TECHNICKÉ ŠPECIFIKÁCIE

## (V ZÁVISLOSTI OD MODELU)

Typový štítok so základnými informáciami o práčke je umiestnený na prednej strane otvoru na dvierka (pozri kapitolu »OPIS PRÁČKY«).

Maximálna náplň	Pozri typový štítok.			
Šírka	600 mm	600 mm	600 mm	600 mm
Výška	850 mm	850 mm	850 mm	850 mm
Hĺbka práčky (a)	430 mm	465 mm	545 mm	610 mm
Hĺbka pri zatvorených dvierkach	462 mm	495 mm	577 mm	640 mm
Hĺbka pri otvorených dvierkach (b)	947 mm	980 mm	1062 mm	1125 mm
Hmotnosť práčky	X kg (v závislosti od modelu)			
Menovité napätie	Pozri typový štítok.			
Menovitý výkon	Pozri typový štítok.			
Pripojenie	Pozri typový štítok.			
Tlak vody	Pozri typový štítok.			
Prúd	Pozri typový štítok.			
Frekvencia	Pozri typový štítok.			

Typový štítok

<b>gorenje</b>	TYPE: PS15/XXXXX	MODEL: XXXXXX.X	IPX4 <b>CE</b> MADE IN SLOVENIA
	Art.No.: XXXXXX	Ser.No.: XXXXXXXX	
	220-240 V ~ XX Hz $\Rightarrow$ XX A Pmax.: XXXX W		
	$\ulcorner$ XXXX W $\odot$ XXXX/min X kg 0,05-0,8 MPa 		

# OVLÁDACIA JEDNOTKA

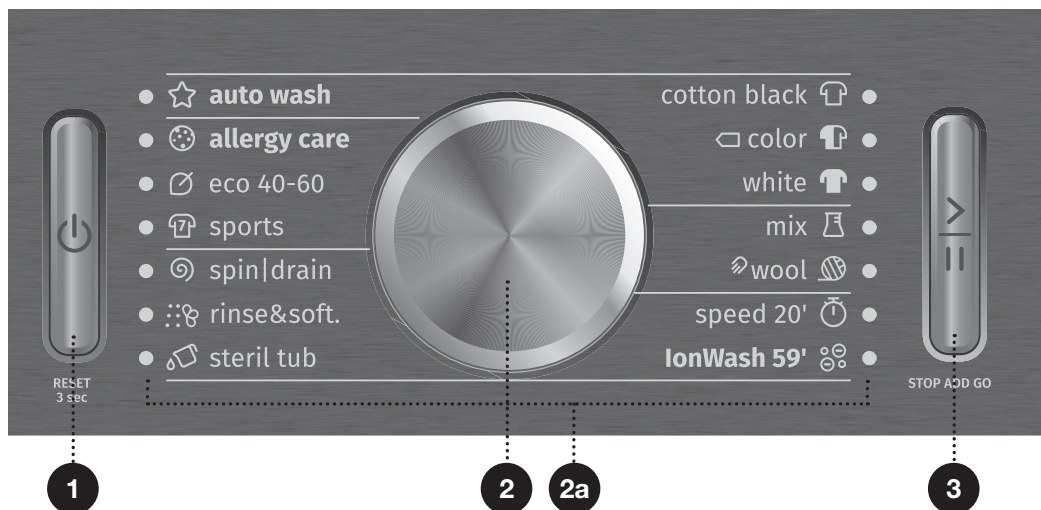

## 1 TLAČIDLO ON/OFF/ RESET

Toto tlačidlo používajte na zapnutie a vypnutie práčky, príp. na reset pracieho programu.

Toto tlačidlo svieti, keď je práčka zapnutá.

## 2 OVLÁDAČ PROGRAMOV

**2a** Svetlo vedľa vybraného pracieho programu sa rozsvieti.

## 3 TLAČIDLO ŠTART/ PAUZA

Toto tlačidlo použite na spustenie alebo prerušenie programu.

Pri spúšťaní alebo počas pauzy bude svetielko blikať; keď sa program spustí alebo počas programu bude svietiť neprerušovane.

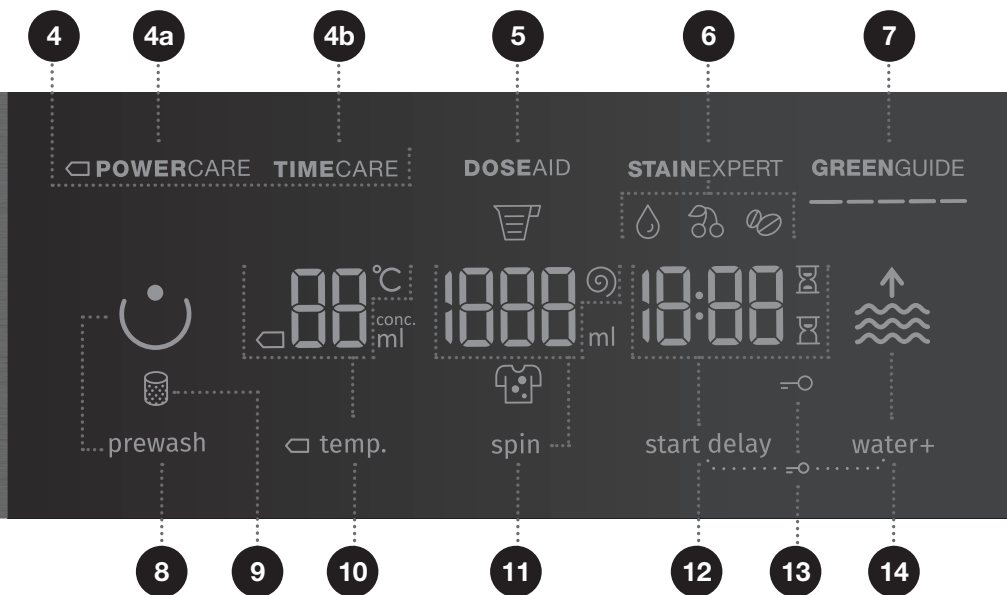

## 4 PRACÍ PROGRAM

4a  POWERCARE  
4b  TIMECARE

## 5 DOSE AID

Informácie o odporúčanom množstve pracieho prášku a tekutého pracieho prostriedku podľa vybraných nastavení toho, ako veľmi je bielizeň zašpinená, a množstva bielizne v bubne.

## 6 STAIN EXPERT (DRUHÝ ŠKVRŇ)

ORGANIC (KRV)/ FRUITS (OVOCIE)/ COFFEE (KÁVA)  
Možnosť nastaviť druh škvrn

## 7 GREENGUIDE

Informácie o spotrebe vody a energie podľa vybraných nastavení.

## 8 PREWASH

(PREDPRANIE)

## 9 Osvetlenie symbolu VYČISTIŤ FILTER ČERPADLA

## 10 TEMP. (TEPLOTA PRANIA)

Možnosti nastavenia teploty

## 11 SPIN (ODSTREDENIE) (RÝCHLOSŤ ODSTRĚOVANIA)

VYPÚŠŤANIE VODY   
ZASTAVENIE ČERPADLA   
Možnosť pre nastavenie rýchlosti odstreďovania

## 12 START DELAY (ODLOŽENÝ ŠTART)

Možnosť nastavenia odloženého štartu

## 13 Osvetlenie symbolu DETSKÁ ZÁMKA

Stlačte polohy 12+14 a podržte ich 3 sekundy.

## 14 WATER+ (VODA+)

Možnosť nastavenia vyššej hladiny vody (2 úrovne).

# INŠTALÁCIA A PRIPOJENIE

⚠ Odstráňte všetky obaly. Pri odstraňovaní obalu dávajte pozor, aby ste spotrebič nepoškodili ostrým predmetom.

## ODSTRÁNENIE BLOKOVACÍCH TYČÍ

⚠ Pred prvým použitím spotrebiča musíte odstrániť blokovacie tyče. Zablokovaná práčka sa môže pri prvom zapnutí poškodiť. V prípade takýchto škôd je záruka neplatná!

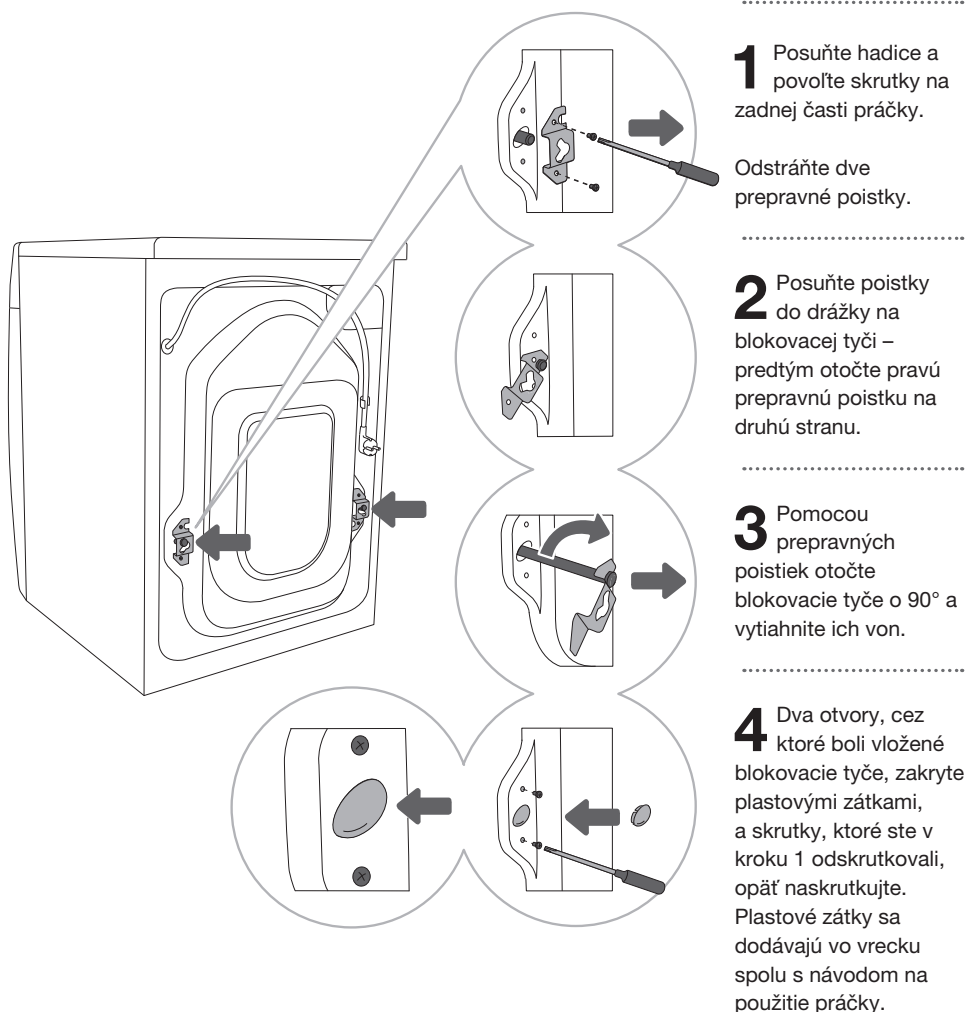

## PREMIESTNENIE A PREPRAVA PO INŠTALÁCII

⚠ Ak chcete po inštalácii práčku premiestniť, prepravné poistky a aspoň jednu blokovaciu tyč musíte opäť nainštalovať, aby sa zabránilo poškodeniu práčky počas prepravy v dôsledku vibrácií (pozri kapitolu »INŠTALÁCIA A PRIPOJENIE/Odstránenie blokovacích tyčí«). Ak ste prepravné poistky a blokovacie tyče stratili, môžete si ich objednať od výrobcu.

⚠ Po preprave by ste mali práčku nechať v pokoji stáť najmenej dve hodiny predtým, ako ju zapojíte do siete, aby mohla dosiahnuť izbovú teplotu. Inštaláciu a pripojenie spotrebiča by mal vykonať vyškolený technik.

⚠ Pred pripojením práčky si pozorne prečítajte návod na použitie. Záruka sa nevzťahuje na opravy alebo reklamácie spôsobené nesprávnym pripojením alebo použitím práčky.

# VÝBER MIESTNOSTI

☞ Podlaha, na ktorej je umiestnená práčka, musí mať betónový podklad. Mala by byť čistá a suchá, v opačnom prípade sa môže práčka šmykať. Vyčistite tiež spodok nastaviteľných nožičiek.

☞ Práčka musí byť vyvážená a stáť na stabilnom a pevnom podklade.

## NASTAVENIE NOŽIČIEK PRÁČKY

Použite vodováhu a skrutkovač č. 32 (pre nožičky) a 17 (pre maticu).

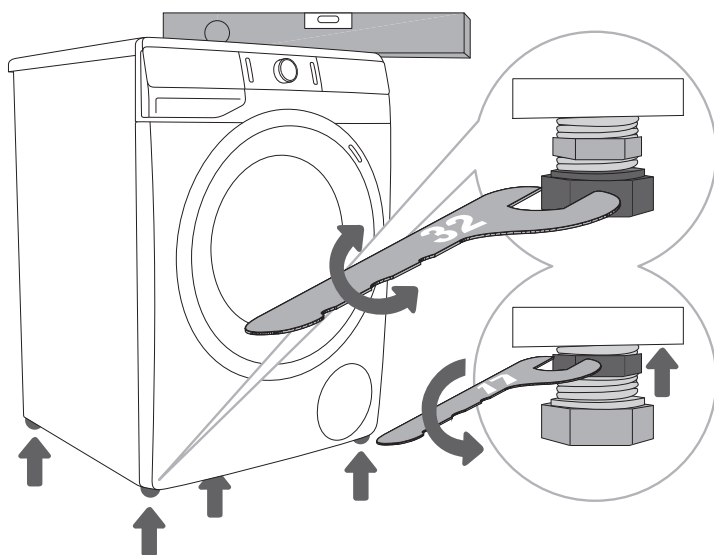

**1** Práčku v pozdĺžnom a priečnom smere narovnajete otáčaním nastaviteľných nožičiek.

**2** Po nastavení výšky nožičiek pevne utiahnite poistné matice pomocou kľúča č.17 otáčaním smerom k spodnej strane práčky ↑ (pozri obrázok).

☞ Nesprávne vyrovnanie práčky s nastaviteľnými nožičkami môže spôsobiť vibrácie, pohyb spotrebiča v priestore a hlučnú prevádzku. Nesprávne vyrovnanie práčky nepodlieha záruke.

☞ Niekedy sa môže počas prevádzky objaviť nezvyčajný alebo silnejší hluk, väčšinou ide o dôsledok nesprávnej inštalácie.



# UMIESTNENIE PRÁČKY

Ak máte sušičku Gorenje so zodpovedajúcimi (rovnakými) rozmermi, môžete ju umiestniť na vrch práčky Gorenje (v tomto prípade je nevyhnutné použiť vákuové nožičky) alebo vedľa nej (obrázky 1 a 3).

Ak je vaša práčka Gorenje menšia (minimálna hĺbka 545 mm) ako sušička Gorenje, musíte si zakúpiť podperu na sušičku (obrázok 2). Je potrebné použiť vákuové nožičky! Doplnkové vybavenie (podperu na sušičku (a) a vákuové nožičky (b)) si môžete zakúpiť v našich servisných strediskách.

Povrch, na ktorom je spotrebič umiestnený, by mal byť čistý a rovný.

Práčka Gorenje, na ktorú chcete položiť sušičku Gorenje, by mala udržať hmotnosť sušičky (pozri kapitolu »OPIS PRÁČKY/Technické informácie«).

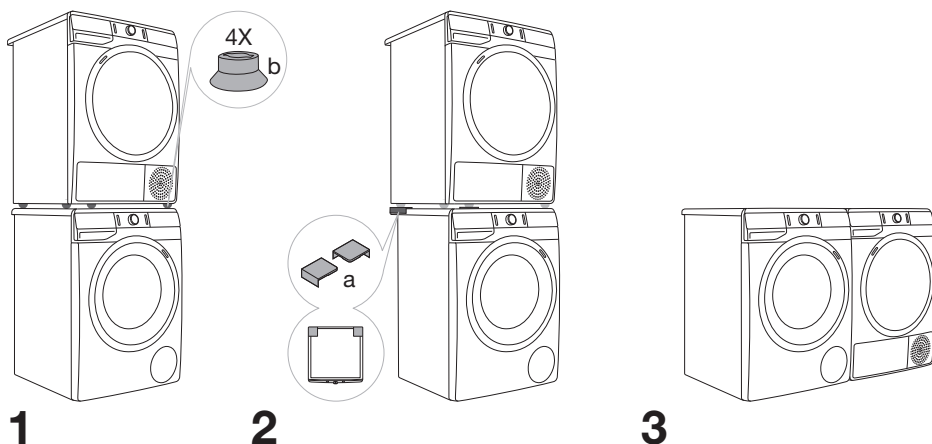

## Voľné miesto počas inštalácie práčky

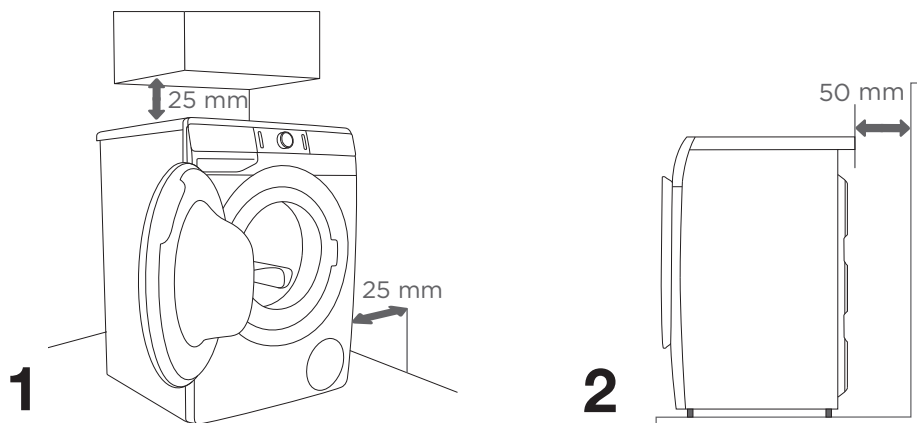

☞ Práčka sa nesmie dostať do styku so stenou alebo príľahlým nábytkom. Pre optimálny chod práčky odporúčame dodržiavať rozstupy od stien podľa obrázka.

V prípade nedodržania minimálnych požadovaných rozstupov nie je možné zaručiť bezpečný a správny chod práčky. Navyše môže dochádzať taktiež k prehrievaniu (obrázky 1 a 2).

☞ Inštalácia práčky pod drezom sa neodporúča.

---

## Otváranie dvierok práčky (pohľad zhora)

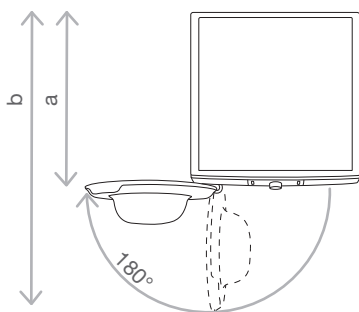

Pozri kapitolu »OPIS PRÁČKY/Technické informácie«.

a = Hĺbka práčky

b = Hĺbka pri otvorených dvierkach

⚠ Pred pripojením práčky do siete počkajte aspoň 2 hodiny, kým nedosiahne teplotu miestnosti.

# PRÍPOJENIE K PRÍVODU VODY

Upevnite hadicu k vodovodu tak, že ju naskrutkujete na závit.

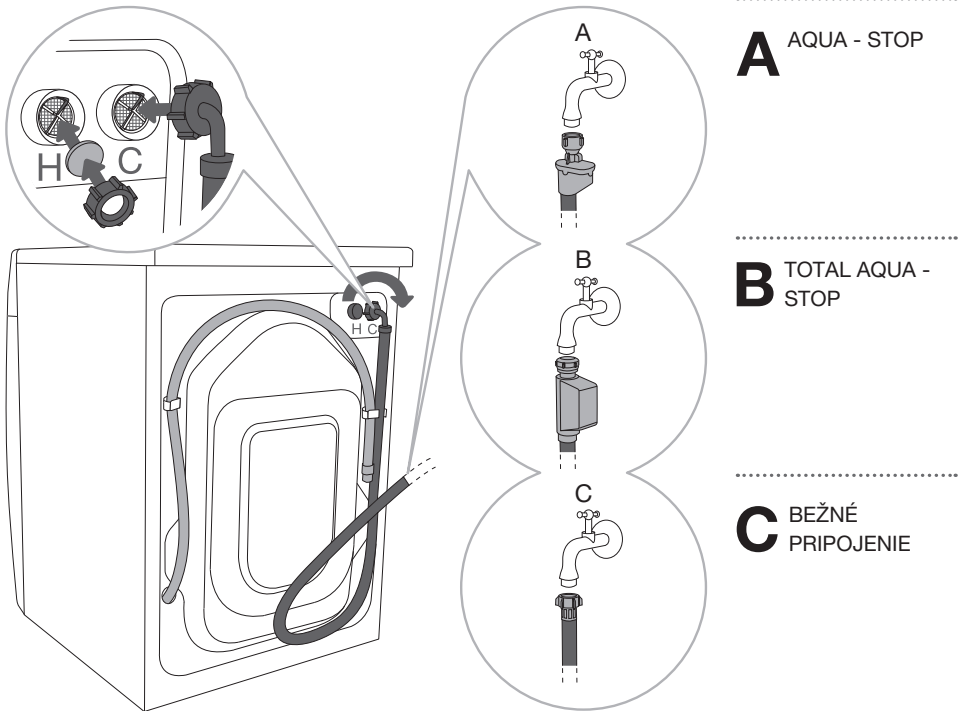

☞ Ak má vaša práčka napojenie na teplú aj studenú vodu, ale vy si želáte napojiť ju iba na prívod studenej vody, nemontujte hadicu pre teplú vodu a uzatvorte napojenie na teplú vodu v zadnej časti práčky pomocou dodaného veka.

☞ Ak vaša práčka disponuje prípojkami na teplú a studenú vodu s funkciou úplného zastavenia vody Aquastop (možnosť B) a chcete zapojiť len prívod studenej vody, utesnite hadicu teplej vody vhodnou 3/4" zátkou, ktorá sa so spotrebičom nedodáva. 3/4" zátku je dostupnú v špecializovaných obchodoch s inštalátorským náradím.

☞ Na zabezpečenie správneho fungovania spotrebiča by mal byť prívodný tlak vody v rozmedzí od 0,05 - 0,8 MPa (0,5 až 8 bar). Minimálny dynamický tlak vody môžete určiť odmeraním prietoku vody. Z úplne otvoreného kohútika by mali do 15 sekúnd vyteciť 3 litre vody.

☞ Ak váš model disponuje prípojkami na teplú a studenú vodu, pripojte jednu hadicu k prívodu studenej vody (modrá krídlová matica alebo modrá značka na hadici) a druhú hadicu k prívodu teplej vody (červená krídlová matica alebo červená značka na hadici) tak, ako je uvedené na zadnej strane práčky. Prípojky sú označené písmenami C a H (C-cold = studená in H-hot = horúca). Teplá voda (zmes horúcej a studenej vody) sa pridáva iba pri programoch s teplotou 40°C a vyššou.

☞ Prívodovú hadicu ručne dotiahnite dostatočne silno na to, aby bola dobre utesnená (max. 2 Nm). Po pripojení hadice skontrolujte jej tesnosť. Pri zapájaní hadice nepoužívajte kliešte ani podobné nástroje, pretože môžete poškodiť závit matice.

☞ Použite len prívodovú hadicu, ktorá sa dodáva spolu so spotrebičom. Nepoužívajte už použité alebo iné hadice.

## AQUA - STOP (LEN PRI NIEKTORÝCH MODELOCH)

V prípade poškodenia vnútornej rúrky alebo hadice sa aktivuje uzatvárací systém, ktorý zastaví prítok vody do práčky. V takých prípadoch displej (a) sčervenie. Prívodnú hadicu vymeňte.

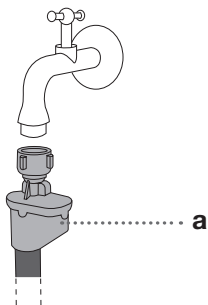

## TOTAL AQUA - STOP (LEN PRI NIEKTORÝCH MODELOCH)

V prípade poškodenia vnútornej rúrky alebo hadice a ak sa na spodku práčky nachádza voda, aktivuje sa uzatvárací systém, ktorý zastaví prítok vody do práčky. V takých prípadoch sa pranie preruší, prítok vody sa zastaví a práčka zapne čerpadlo a signalizuje chybu.

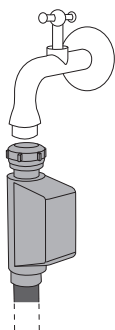

⚠ Neponárajte prívodnú hadicu s mechanizmom Aqua-stop do vody, pretože obsahuje elektrický ventil.

⚠ Prívodnú hadicu zapojte tak, aby umožnila správny prívod vody bez prekážok.

# PRIPOJENIE A ZABEZPEČENIE ODTOKOVEJ HADICE

Zaved'te odtokovú hadicu do umývadla alebo do vane alebo ju pripojte priamo k odtoku (priemer odtokovej hadice min. 4 cm). Vertikálna vzdialenosť od konca odtokovej hadice po podlahu by mala byť minimálne 60 cm a maximálne 100 cm. Môžete ju pripojiť tromi spôsobmi (A, B, C).

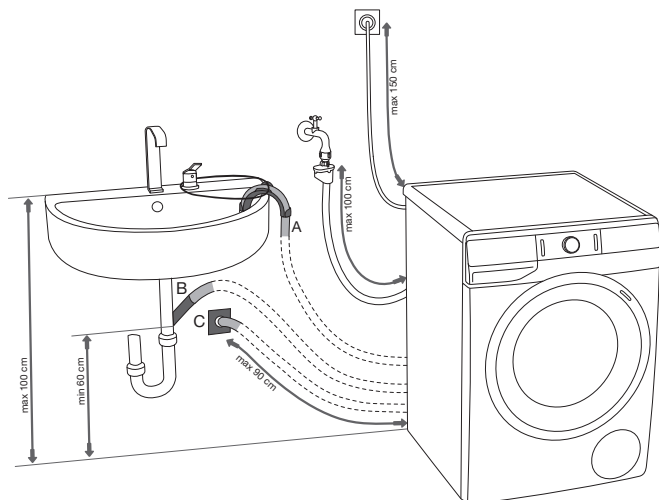

**A** Odtokovú hadicu môžete zaviest' do umývadla alebo do vane. Pomocou motúzu prichyťte hadicu k otvoru v podpornom kolene, aby ste zabránili jej vykĺznutiu na podlahu.

**B** Odtokovú hadicu môžete tiež pripojiť priamo k odtoku umývadla.

**C** Odtokovú hadicu môžete pripojiť k odtoku v stene pomocou odvádzача, ktorý musí byť správne nainštalovaný, aby umožnil čistenie.

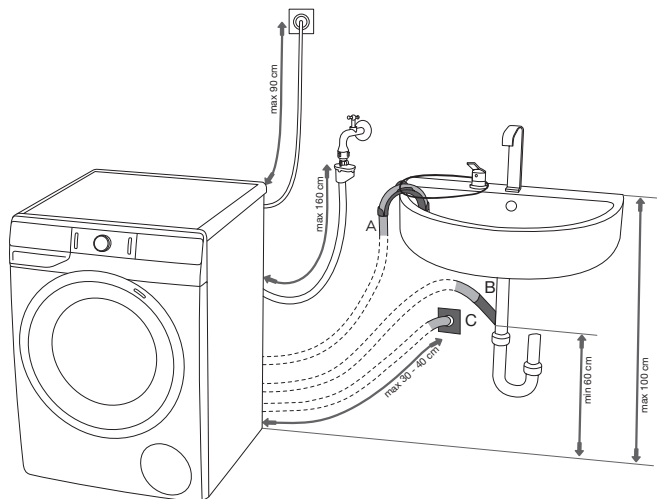

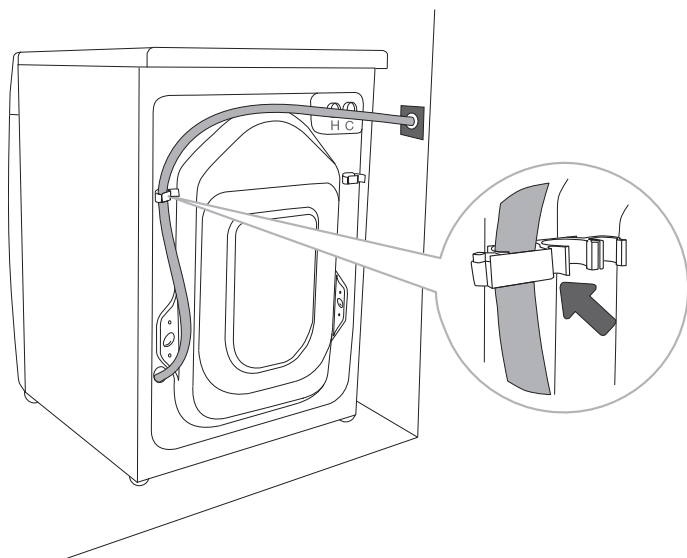

.....

**D** Výtlačná hadica sa musí pripojiť a pripevniť k výstupu v zadnej časti práčky, ako je uvedené na obrázku.

⚠ Ak nie je výtlačná hadica správne pripojená, nie je možné zaistiť správny chod práčky.

# PRIPOJENIE SPOTREBIČA DO SIETE

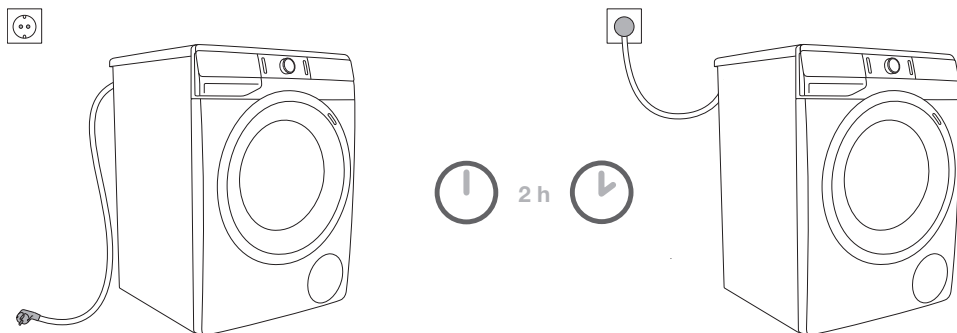

**⚠ Pred pripojením práčky do siete počkajte aspoň 2 hodiny, kým nedosiahne teplotu miestnosti.**

Zapojte práčku do uzemnenej zásuvky. Po inštalácii by mala byť zásuvka ľahko dostupná. Zásuvka by mala byť uzemnená (v súlade s príslušnými predpismi).

Informácie o práčke sa nachádzajú na typovom štítku (pozri kapitolu »OPIS PRÁČKY/Technické informácie«).

**⚠ Odporúčame používať ochranu proti prepätiu na ochranu spotrebiča v prípade zásahu bleskom.**

⚠ Práčka sa nesmie pripojiť k sieti pomocou predlžovacej šnúry.

- ⚡ Práčku nezapájajte do elektrickej zásuvky určenej pre holiaci strojček alebo fén.
- ⚡ Každú opravu a údržbu týkajúcu sa bezpečnosti alebo výkonnosti by mali vykonávať vyškolení odborníci.
- ⚡ Poškodený napájací kábel môže vymeniť iba osoba oprávnená výrobcom.



# PRANIE S IONIZOVANÝM VZDUCHOM

Pridanie ionizovaného vzduchu počas prania zlepšuje výsledky spôsobom šetrným k prírode a jemným k vášmu oblečeniu.

Ionizovaný vzduch zlepšuje účinok prášku na pranie alebo tekutého pracieho prostriedku. Takto sa zvyšuje účinok prania bez predlžovania pracieho programu. Ionizovaný vzduch sa používa skoro pri všetkých pracích programoch.

# PRED PRVÝM POUŽITÍM SPOTREBIČA

Uistite sa, že je práčka odpojená zo siete, potom otvorte dverka smerom k sebe (obrázky 1 a 2).

Pred prvým použitím vyčistite bubon práčky mäkkou navlhčenou bavlnenou handrou a vodou, príp. použijete program Cotton (Bavlna) na 90°C. V bubne sa nesmie nachádzať žiadna bielizeň; bubon musí byť prázdny (obrázky 3 a 4).

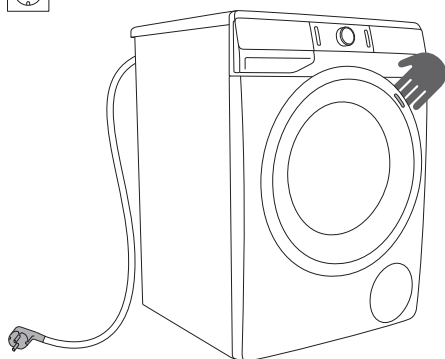

1

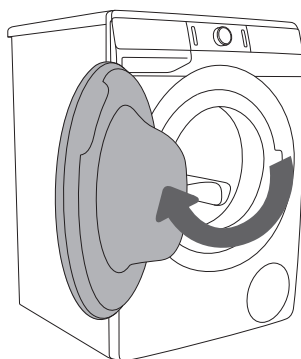

2

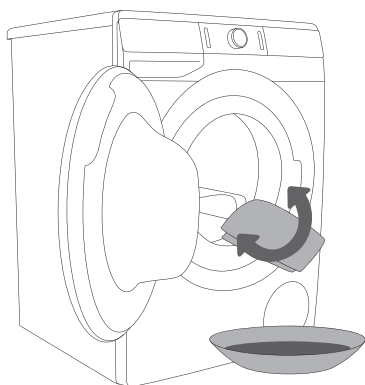

3

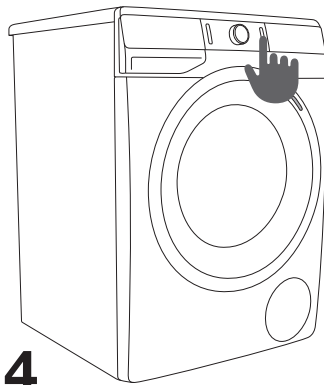



























4

**⚠** Nepoužívajte rozpúšťadlá alebo čistiace prostriedky, ktoré by mohli poškodiť práčku (dodržujte odporúčania a upozornenia výrobcov čistiacich prostriedkov).

# POSTUP PRANIA, KROK ZA KROKOM (1–7)

## KROK 1: POZRITE SI ŠTÍTKY NA BIELIZNI

<b>Normálne pranie; Jemná bielizeň</b>	Max. teplota prania: 95°C  	Max. teplota prania: 60°C  	Max. teplota prania: 40°C  	Max. teplota prania: 30°C  	Ručné pranie 	Neprať v práčke 
<b>Bielenie</b>	Bielenie v studenej vode 			Bielenie nie je povolené 		
<b>Suché čistenie</b>	Suché čistenie vo všetkých rozpúšťadlách 	Ropné rozpúšťadlo R11, R113 	Suché čistenie v petroleji, čistom alkohole a v R113 	Suché čistenie nie je povolené 		
<b>Žehlenie</b>	Horúce žehlenie, max. 200°C 	Horúce žehlenie, max. 150°C 	Horúce žehlenie, max. 110°C 	Žehlenie nie je povolené 		
<b>Sušenie</b>	Sušte na rovnom povrchu 	Mokrú na vyvesenie  Vyvesenie 	Vysoká teplota  Nízka teplota 	Nesušte v bubnovej sušičke 		

## KROK 2: PRÍPRAVA POSTUPU PRANIA

1. Vytriedzte bielizeň podľa druhu tkaniny, farby, znečistenia a povolenej teploty prania (pozri TABUĽKU PROGRAMOV).
2. Bielizeň, z ktorej sa uvoľňujú vlákna alebo »žmolky«, perte oddelene od ostatnej bielizne.
3. Zapnite gombíky a zipsy, zaviažte stužky a otočte vrecká naruby, odstráňte všetky kovové sponky, ktoré by mohli poškodiť bielizeň a vnútro práčky alebo upchať odtok.
4. Veľmi jemnú bielizeň a malé kusy oblečenia by ste mali vložiť do špeciálneho ochranného vrečka.  
(V obchodoch môžete nájsť špeciálne vrečko na bielizeň ako voliteľné príslušenstvo.)

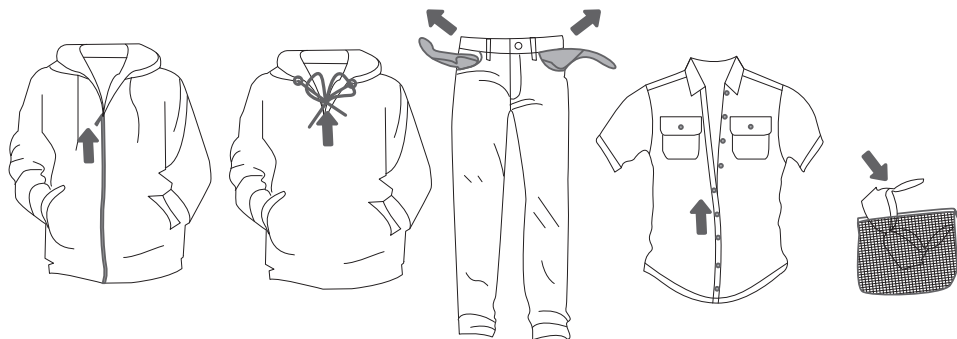

# ZAPNUTIE PRÁČKY

Pripojte práčku k elektrickej sieti pomocou napájacieho kábla a pripojte ju k prítoku vody. Stlačte tlačidlo (1) **ON/OFF/RESET**, aby ste práčku zapli (obrázky 1).

Pri niektorých modeloch, sa pri zapnutí práčky, rozsvieti na 5 minút aj bubon práčky (obrázok 2). Svetlo v bubne práčky sa môže rozsvietiť aj počas prevádzky, ak stlačíte tlačidlo (3) **ŠTART/PAUZA**, ako aj po ukončení pracovného programu. (Žiarovka v bubne práčky nie je vhodná na iné použitie.)

💡 Žiarovku v bubne práčky môže vymeniť len výrobca, servisný technik alebo oprávnená osoba.

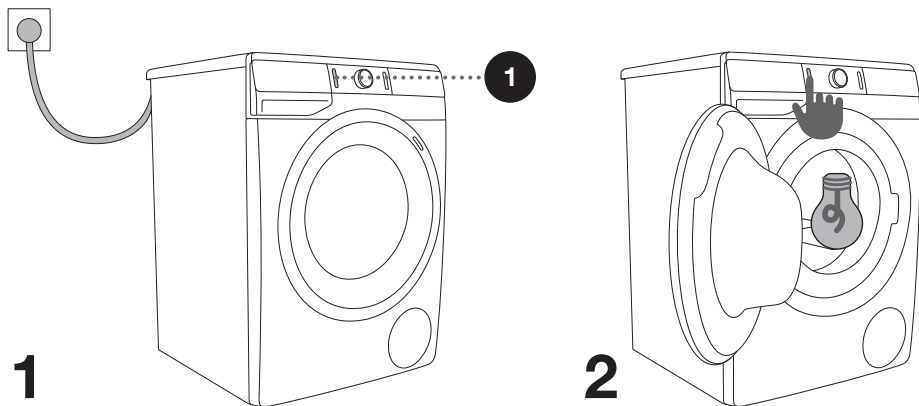

# NAPLNIENIE PRÁČKY

Otvorte dverka práčky potiahnutím rukoväte smerom k sebe (obrázok 1).  
Vložte bielizeň do bubna (najprv skontrolujte, či je bubon prázdny) (obrázok 2).  
Uistite sa, že medzi tesnením a dvierkami nezostala zachytená bielizeň. Dvierka práčky zatvorte (obrázok 3).

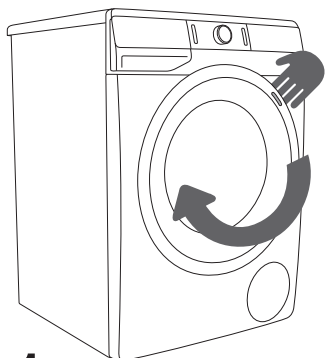

1

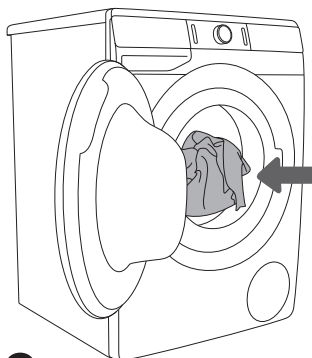

2

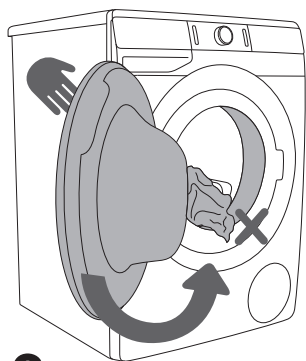

3

Bubon nikdy nepreťažujte! Pozrite si TABUĽKU PROGRAMOV a dodržiavajte nominálnu náplň označenú na typovom štítku.  
Ak je bubon práčky príliš plný, bielizeň sa poriadne neopere.

## KROK 3: VÝBER PRACIEHO PROGRAMU

**Program** vyberiete otočením ovládača programov (2) doľava alebo doprava (podľa druhu bielizne a toho, ako veľmi je zašpinená). Pozri TABUĽKU PROGRAMOV.

Keď zvolíte prací program, na displeji sa rozsvieti svetlo (2a) vedľa zvoleného programu.

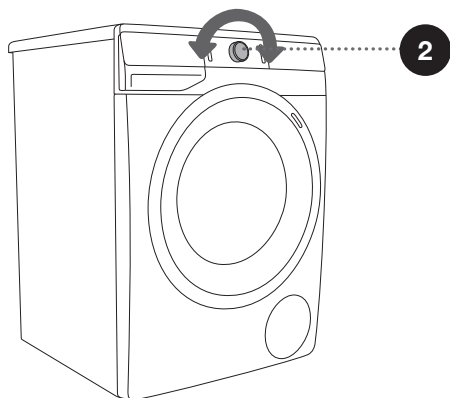
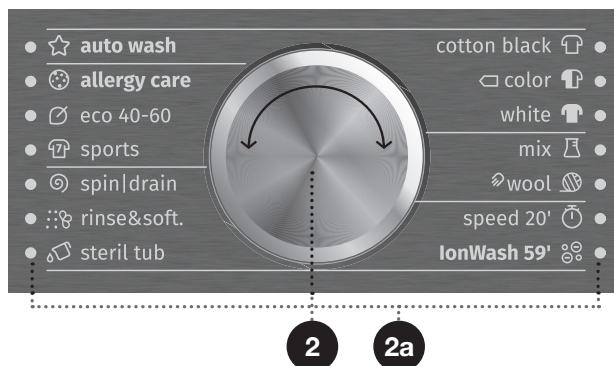







☼ Počas prevádzky sa ovládač programov (2) nebude automaticky otáčať.

☼ Pracie programy sú komplexné programy, ktoré zahŕňajú všetky fázy prania vrátane zmäkčovania a odstreďovania (to neplatí pre Čiastkové programy).

☼ Čiastkové programy sú nezávislé programy. Používajte ich, keď nepotrebuje celé pracie programy.

# TABUĽKA PROGRAMOV

Program	Max. náplň	Opis programu
 <b>Cotton black</b> (Bavlna - čierna) 30°C - 40°C	* MAX	Tento program sa používa na pranie tmavej bielizne s pracím prostriedkom špeciálne určeným na tmavú bielizeň. Tento program perie pri nízkych teplotách, jemnom otáčaní a nižšej rýchlosti odstreďovania.
 <b>Cotton color</b> (Bavlna - farebná) --; - 60°C	* MAX	Program pre ľahko až mierne zašpinenú bielizeň. Teplotu je možné nastaviť osobitne; preto postupujte podľa pokynov na oblečení. Oblečenie, ktoré sa nosí priamo na pokožke, perie pri 60°C. Menej zašpinená bielizeň sa poriadne operie pri 40°C. Rýchlosť odstreďovania si môžete zvoliť podľa potreby. Trvanie programu a množstvo vody sa prispôsobí množstvu bielizne.
 <b>Cotton white</b> (Bavlna - biela) 40°C - 90°C	* MAX	Program pre bežne alebo veľmi zašpinenú bielu alebo farebnú bielizeň. Teplotu je možné nastaviť osobitne; preto postupujte podľa pokynov na oblečení, ktoré sa nosí priamo na pokožke. Keď je bielizeň len jemne zašpinená, zvolte 40°C. Rýchlosť odstreďovania môžete nastaviť podľa svojich preferencií. Trvanie programu a množstvo vody sa prispôsobí množstvu bielizne.
 <b>Mix</b> (Mix/Syntetika/ Zmiešaná bielizeň/syntetika) --; - 60°C	3,5 kg	Prací program pre jemnú bielizeň vyrobenú zo syntetických vlákien, zmesí látok alebo viskózy a pre jednoduchú starostlivosť o bavlnu. Dodržiavajte pokyny na oblečení. Väčšina oblečenia vyrobeného zo syntetických vlákien sa perie pri 40°C.
 <b>Wool/Handwash</b> (Vlna/ručné pranie) --; - 40°C	2 kg	Jemný prací program na pranie vlny, hodvábu a oblečenia, ktoré sa majú prať ručne. Maximálna teplota je 40°C. Tento program má krátky cyklus odstreďovania. Najvyššia dostupná rýchlosť odstreďovania je 800 ot./min.
 <b>Speed 20'</b> (Rýchly 20') 30°C	2,5 kg	Rýchly program na pranie bielizne, ktorá potrebuje len osvieženie.
 <b>IonWash 59'</b> (Pranie s iónmi 59') 40 °C	4 kg	Tento program sa používa na každodenné pranie mierne zašpinenej bielizne pri teplote 40 °C. Použitie ionizovaného vzduchu zlepšuje výsledky prania, pričom cyklus je ukončený do 59 minút.









\* Maximálna náplň (MAX)

\*\* Polovičná náplň (1/2)

/ Žiadna náplň (0 kg – MAX kg)

-- Pranie pri nízkej teplote





Program	Max. náplň	Opis programu
 <b>Steril tub (Samočistiaci program)</b>	0 kg	Prací program sa používa na čistenie bubna a odstránenie zvyškov pracieho prostriedku a baktérií. Tento program zvolíte tak, že otočíte ovládačom programov doprava alebo doľava na polohu Steril tub (Samočistiaci program)  . Iné doplnkové funkcie sa nedajú vybrať. Bubon musí byť prázdny. Môžete pridať trochu liehového octu (približne 2 dl) alebo sódu bikarbónu (1 polievkovú lyžicu alebo 15 g). Tento program odporúčame použiť aspoň raz za mesiac.
 <b>Rinse/Softening (Pláchanie/Aviváž) (Čiastkový program)</b>	/	Pre zmäkčovanie, škrobenie alebo impregnovanie opranej bielizne. Môže sa použiť tiež ako program pláchania, no bez prídania zmäkčovadla. Dokončí sa ďalším oplachovaním. Môžete si vybrať aj <b>WATER+ (VODA+)</b> (VYSOKÁ HLADINA VODY) tak, že si zvolíte extra funkciu.
 <b>Spin/Drain (Odstredenie) (Rýchlosť odstreďovania/ Vypúšťanie vody) (Čiastkový program)</b>	/	Tento program použite vtedy, keď chcete bielizeň len odstrediť. Ak chcete odčerpať vodu z práčky, stlačte tlačidlo (11) <b>SPIN (ODSTREDENIE)</b> a vyberte (vypúšťanie vody)  .
 <b>Sports (Šport) (Športové oblečenie) 30°C - 40°C</b>	3,5 kg	Pranie jemne zašpinené športové oblečenie vyrobené z bavlny, mikrovláken a syntetických vlákien pri nízkej rýchlosti odstreďovania a s krátkym konečným cyklom odstreďovania.
 <b>Eco 40-60</b>	* MAX	Prací cyklus na bežne znečistenú bavlnenú bielizeň, ktorá sa môže prať na 40°C alebo 60°C.
 <b>Allergy care (Pre alergikov) 40°C - 90°C</b>	** (1/2)	Tento program sa používa na pranie bežne až veľmi zašpinenej bielizne, ktorá si vyžaduje špeciálnu starostlivosť, ako napríklad oblečenie pre ľudí s veľmi citlivou pokožkou alebo kožnými alergiami. Odporúčame vám, aby ste oblečenie otočili naruby, vďaka čomu sa poriadne operú aj zvyšky kože a alebo iných zvyškov. Môžete si vybrať tiež pranie pri najvyššej teplote a maximálnej rýchlosti odstreďovania.
 <b>Auto wash (Automatické pranie) 30°C</b>	* MAX	Prací program automaticky prispôsobí trvanie hlavného prania a počet oplachovaní podľa množstva bielizne v práčke. Používajte ho na jemne zašpinenú bielizeň. Doplnkové nastavenia programu nie sú možné.

\* Maximálna náplň (MAX)

\*\* Polovičná náplň (1/2)

/ Žiadna náplň (0 kg – MAX kg)

-- Pranie pri nízkej teplote

Program	Max. náplň	Opis programu
 <b>Stain Organic (Škvŕny od krvi)</b> 30°C - 90°C	* MAX	Tento program použite na odstránenie nasledujúcich druhov škvŕn: krv, vajcia, krupica alebo pšeničná kaša, karí, make-up, zmrzlina, mliečny kokteil, zemiaková kaša a puding.
 <b>Stain Fruits (Škvŕny od ovocia)</b> 30°C - 90°C	* MAX	Tento program použite na odstránenie nasledujúcich druhov škvŕn: paradajková omáčka alebo pasta, červené víno, ovocné konzervy, hrozno, detská výživa, farba na líca, jahody, čerešne, špenát, pesto, pomarančový džús a chilli omáčka.
 <b>Stain Coffee (Škvŕny od kávy)</b> 30°C - 90°C	* MAX	Tento program použite na odstránenie nasledujúcich druhov škvŕn: káva, čaj, čokoláda, pot, strojový olej, majonéza, tráva, hlina, Coca Cola, sadza, leštidlo na topánky, zubná pasta, maslo a šalátový dressing.

\* Maximálna náplň (MAX)

\*\* Polovičná náplň (1/2)

/ Žiadna náplň (0 kg – MAX kg)

-- Pranie pri nízkej teplote

☞ Prášok alebo tekutý prací prostriedok dávajte podľa pokynov výrobcu v závislosti od teploty prania, zvoleného programu prania, znečistenia bielizne a tvrdosti vody.

☞ Maximálne množstvo bielizne v kg (pre program bavlna) je označené na typovom štítku, ktorý sa nachádza pod dverkami práčky (pozri kapitolu »OPIS PRÁČKY/Technické informácie«).

☞ Maximálna alebo nominálna náplň sa vzťahuje na bielizeň podľa normy IEC 60456.

☞ Pre lepšie výsledky prania odporúčame bubon pri programoch Bavlna naplniť do 2/3.

## KROK 4: VÝBER NASTAVENIA

Väčšina programov obsahuje základné nastavenia, ktoré však môžete zmeniť.

Upravte nastavenie stlačením príslušného tlačidla pre funkciu (pred stlačením tlačidla (3) ŠTART/PAUZA).

Funkcie, ktoré nie je možné zmeniť pomocou zvoleného pracieho programu, sú čiastočne podsvietené (tlmené svetlo).

Určité nastavenia nie sú súčasťou niektorých programov. Také nastavenia nebudú podsvietené a tlačidlo sa rozsvieti iba po stlačení (pozri TABUĽKU FUNKCIÍ).

Popis svetiel pre jednotlivé funkcie zvoleného programu:

- **Rozsvietené** (Základné/štandardné nastavenie);
- **Tlmené** (Funkcie, ktoré je možné nastaviť) a
- **Vypnuté** (Funkcie, ktoré nie je možné si zvoliť).

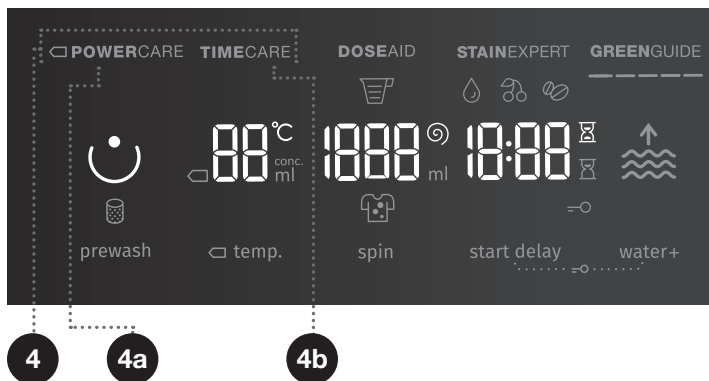

4

### PRACÍ PROGRAM

**NORMALCARE** (Základné/štandardné nastavenie)

□ **POWERCARE** (4a) (Tento program šetrí energiu; čas prania je dlhší a spotreba vody je menšia.)

**TIMECARE** (4b) (Tento program šetrí čas, pretože program trvá kratšie, no použije viac vody.)

Pri programe Bavlna odporúčame naplniť práčku do polovice.  
Svetlo na tlačidle vybraného pracieho programu sa rozsvieti.

## DOSEAID

Pomocou funkcie (5) **DOSEAID** vám práčka odporučí optimálne množstvo pracieho prášku alebo tekutého pracieho prostriedku podľa vybraných nastavení. Odporúčané množstvo pracieho prášku alebo tekutého pracieho prostriedku závisí od:

- **Tvrdosti vody** (dostupné sú nasledovné nastavenia: mäkká, stredne tvrdá, tvrdá. Štandardne je nastavená stredne tvrdá voda, ale používateľ môže toto nastavenie zmeniť. Pozri kapitolu »PRERUŠENIE A ZMENA PROGRAMU/Menu osobných nastavení«); Pre správne fungovanie (5) DOSEAID funkcie odporúčame nastaviť správnu úroveň tvrdosti vody.
- **Vybraný prací program;**
- **Množstvo bielizne (náplň)** – práčka odmeria náplň vždy, keď sa používa funkcia **DOSEAID** (5) a
- **Ako veľmi je bielizeň zašpinená** (k dispozícii sú tri úrovne zašpinenia bielizne: prvá úroveň (jemne zašpinená bielizeň); druhá úroveň (mierne zašpinená bielizeň) a tretia úroveň (veľmi zašpinená bielizeň).

Aby funkcia (5) **DOSEAID** správne fungovala, najprv musíte vykonať KROK 2 (príprava bielizne, zapnutie a naplnenie práčky) a KROK 3 (výber pracieho programu).

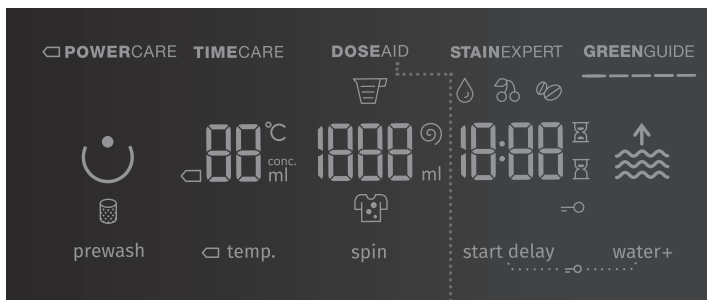

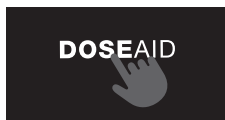

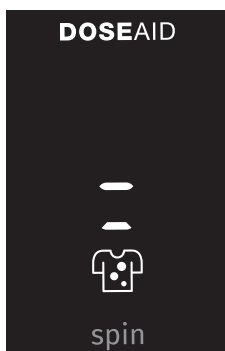

1. Aktivujte túto funkciu stlačením polohy (5) **DOSE AID**. Keď je aktivovaná funkcia DOSE AID (5), rozsvieti sa symbol (5) DOSE AID.

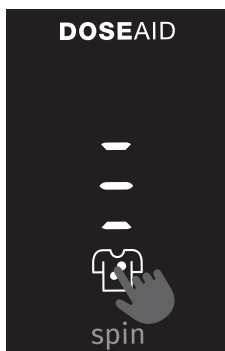

2. Ak je funkcia **DOSE AID** (5) aktivovaná, symbol  a druhá úroveň (stredne zašpinená bielizeň) sa rozsvieti.



3. Stlačte symbol  na nastavenie požadovanej úrovne zašpinenia bielizne (napr. nastavená úroveň tri (značne zašpinená bielizeň) alebo úroveň jedna (mierne zašpinená bielizeň)).

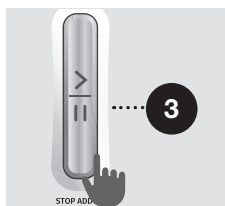

4. Stlačte tlačidlo **ŠTART/PAUZA** (3). Práčka začne merať množstvo bielizne v bubne.



5. Proces merania označuje striedavé blikanie kontrolných svetiel na displeji.



6. Podľa nameraného množstva bielizne v bubne a ostatných nastavení sa na displeji zobrazí odporúčané množstvo prášku na pranie alebo tekutého pracieho prostriedku [v ml]. Na ľavej strane displeja sa bude zobrazovať odporúčané množstvo koncentrovaného pracieho prostriedku a na pravej strane displeja sa bude zobrazovať odporúčané množstvo nekoncentrovaného pracieho prostriedku.

☞ Aby ste zistili, či je váš prášok na pranie alebo tekutý prací prostriedok koncentrovaný alebo nie, skontrolujte informácie na jeho obale.

☞ Množstvo koncentrovaného alebo nekoncentrovaného pracieho prášku alebo tekutého pracieho prostriedku si skontrolujete opätovným stlačením polohy **DOSE AID** (5).

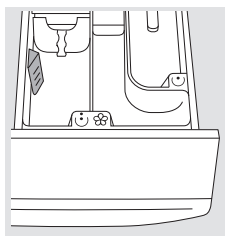

7. Do dávkovača ☺ pridajte odporúčané množstvo prášku na pranie alebo tekutého pracieho prostriedku. Pre presné dávkovanie použite **Indikátor množstva** pracieho prášku a tekutého pracieho prostriedku (pozri kapitolu »ODPORÚČANIA PRE PRANIE A ÚSPORNÉ VYUŽITIE VAŠEJ PRAČKY«).



8. Stlačte červený symbol ☹ pre prací prášok alebo tekutý prací prostriedok alebo počkajte 5 sekúnd, aby ste sa vrátili do úvodného menu (vybraný prací program). Aby ste sa vrátili k odporúčanému množstvu pracieho prášku alebo tekutého pracieho prostriedku, opätovne stlačte červený symbol ☹.

Ak chcete akékoľvek nastavenie (prací program, tvrdosť vody, zašpinenie bielizne, množstvo bielizne a pod.) po zobrazení odporúčaného množstva pracieho prášku alebo tekutého pracieho prostriedku zmeniť, práčka sa musí najprv vypnúť (tlačidlo (1) **ON/OFF/RESET**) a znovu zapnúť.

Prací program spustíte stlačením tlačidla (3) **ŠTART/PAUZA**.

## STAINEXPERT (DRUHY ŠKVRŇN)

Túto funkciu použijete na odstránenie rôznych druhov škvŕn pomocou špeciálnych odstraňovačov škvŕn (len pri programoch Cotton black (Bavlna - čierna), Cotton color (Bavlna - farebná), Cotton white (Bavlna - biela)).

Používateľ si môže zvoliť medzi programami odstraňovania škvŕn pri teplotách 30°C, 40°C, 60°C a 90°C.

🚰 ORGANIC (KRV)	🍏 FRUITS (OVOCIE)	☕ COFFEE (KÁVOVÉ)
krv	paradajková omáčka (pasta)	káva
vajcia	červené víno	čaj
krupica/pšeničná kaša	ovocné zaváraniny	čokoláda
karí	hrozno	pot
make-up	detská výživa	strojový olej
zmrzlina	rúž	majonéza
mliečny koktejl	jahody	tráva
zemiaková kaša	čerešne	špina
puding	špenát	Coca-Cola
	pesto	sadza
	pomarančový džús	leštidlo na topánky
	chilli omáčka	zubná pasta
		maslo
		šalátový dresing

Ak zvolíte FRUITS (OVOCIE) alebo ORGANIC (KRV) druh škvŕn, pridajte prací prášok alebo tekutý prací prostriedok do zásobníka na predpranie ☺ a hlavného zásobníka ☺ dávkovača pracieho prostriedku. Pozri kapitolu »ODPORÚČANIA PRE PRANIE A ÚSPORNÉ VYUŽITIE VAŠEJ PRÁČKY«.

Na displeji sa zobrazí druh škvŕn (symbol) (pod polohou).

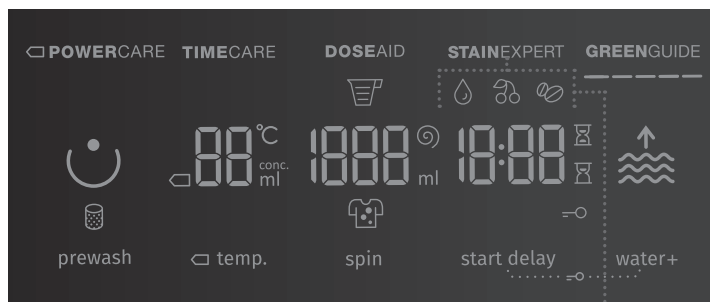

10

## TEMP. (TEPLOTA PRANIA)

Zmena teploty pre vybraný program.

Každý program má prednastavenú teplotu, ktorú je možné zmeniť stlačením (10) **TEMP.** (TEPLOTA PRANIA).

(-- označuje pranie pri nízkej teplote)

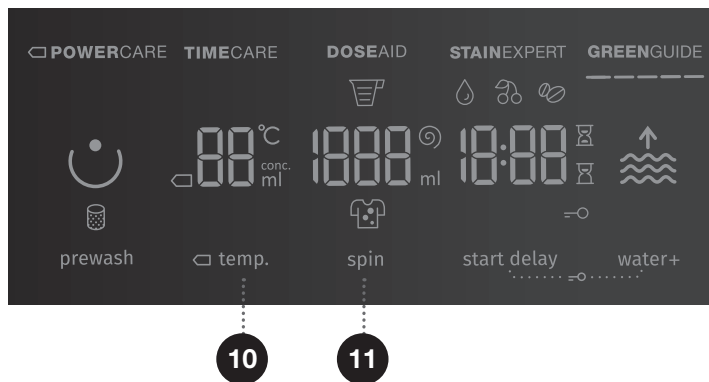

Teplota je zobrazená na displeji nad tlačidlom.



11

## SPIN (ODSTREDENIE) (RÝCHLOSŤ ODSTREĎOVANIA/VYPÚŠŤANIA VODY/ZASTAVENIE ČERPADLA)

Nastavenie rýchlosti odstreďovania. Pri prednastavenej alebo vybranej rýchlosti odstreďovania sa na displeji rozsvieti symbol ⌚.

Ak zvolíte vypúšťanie bez odstreďovania, na displeji sa zobrazí symbol . Ak vyberiete »Pump stop« (čerpadlo stop), na displeji sa zobrazí symbol .

Funkciu »Zastavenie čerpadla«  si vyberte vtedy, ak chcete, aby bielizeň ostala namočená vo vode z posledného cyklu pláchania, aby sa predišlo tvoreniu záhybov v prípade, že nemôžete bielizeň vybrať z práčky hneď po dokončení pracieho programu. Môžete nastaviť požadovanú rýchlosť odstreďovania. Program bude pokračovať po stlačení tlačidla (3) **ŠTART/PAUZA**, ktoré svieti. Voda sa vypustí (odčerpá) a spustí sa konečný cyklus odstreďovania.



12 + 14

## DETSKÁ ZÁMKA

Bezpečnostná funkcia. Pre aktiváciu detskej zámky stlačte naraz polohy (12) **START DELAY** (ODLOŽENÝ ŠTART) a (14) **WATER+ (VODA+)** (VYSOKÁ HLADINA VODY) a podržte ich aspoň tri sekundy. Výber potvrdí zvukový signál a kontrolné svetlo (rozsvieti sa symbol  $\infty$  (13)). Detskú zámku deaktivujete rovnakým postupom. Kým je detská zámka aktivovaná, program, nastavenia či doplnkové funkcie nie je možné zmeniť.

Detská zámka zostane aktivovaná aj po vypnutí práčky. Z bezpečnostných dôvodov nezabráni detská zámka vypnutiu práčky pomocou tlačidla (1) ON/OFF/RESET. Aby ste mohli vybrať ďalší program, detská zámka sa musí najprv deaktivovať.

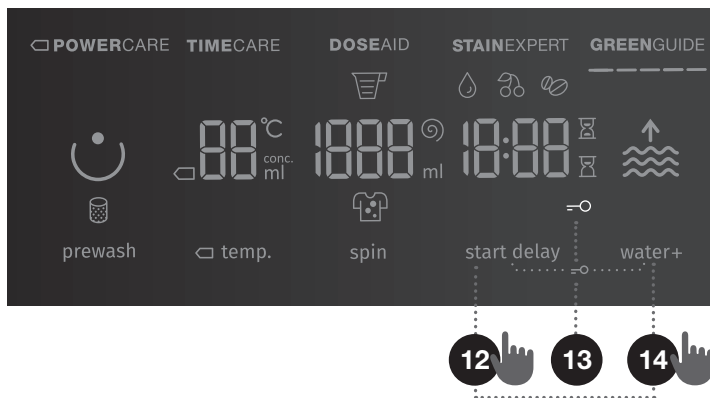

## START DELAY (ODLOŽENÝ ŠTART)

Túto funkciu použijete pre spustenie cyklu prania po uplynutí určitého času. Stlačíte polohu (12) **START DELAY (ODLOŽENÝ ŠTART)**. Na displeji sa zobrazí --- (12a). Napríklad, ak si vyberiete program, ktorý trvá 2:39, tento čas sa zobrazí na displeji a vedľa času sa rozsvieti symbol  (12b).

Ak ste zvolili funkciu (12) **START DELAY (ODLOŽENÝ ŠTART)**, rozsvieti sa symbol  (12c).

Stlačením polohy (12) **START DELAY (ODLOŽENÝ ŠTART)** môžete nastaviť čas v 30-minútových krokoch až do 6 hodín a v hodinových krokoch až do 24 hodín.

Ak počas 5 sekúnd nič nestlačíte, zobrazí sa aktuálny čas prania. Koniec pracieho programu nastavíte opäť tak, že stlačíte polohu (12) **START DELAY (ODLOŽENÝ ŠTART)**.

Táto funkcia sa aktivuje stlačením tlačidla (3) ŠTART/PAUZA.

Práčka odpočítava nastavený čas. Keď sa odpočítavanie dostane k nule, vybraný prací program sa spustí automaticky.

- Čas odloženého štartu prerušíte alebo zmeníte stlačením a podržaním tlačidla (1) ON/OFF/RESET. Stlačte polohu (12) **START DELAY (ODLOŽENÝ ŠTART)**, aby ste vybrali nový čas odloženého štartu, a potvrdíte ho stlačením tlačidla (3) ŠTART/PAUZA.
- Odložený štart rýchlo zrušíte tak, že stlačíte polohu (12) **START DELAY (ODLOŽENÝ ŠTART)** a podržite ju na tri sekundy. Prací program sa obnoví.
- V prípade výpadku prúdu pred uplynutím nastaveného času stlačte tlačidlo ((3) ŠTART/PAUZA, aby ste odpočítavanie času obnovili.

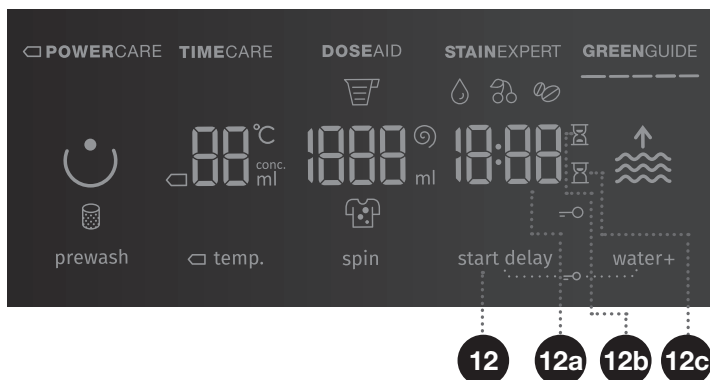

## KROK 5: VÝBER DOPLNKOVÝCH FUNKCIÍ

☼ Funkcie aktivujete/deaktivujete stlačením požadovanej funkcie (predtým, ako stlačíte tlačidlo (3) ŠTART/PAUZA).

☼ Niektoré nastavenia nie je možné zvoliť pri určitých programoch, na čo vás upozorní zvukový signál, neosvetlená alebo blikajúca kontrolka tlačidla po stlačení (pozri TABUĽKU FUNKCIÍ).

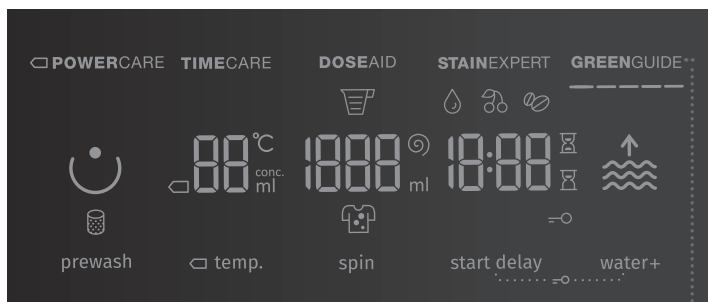

7

### GREENGUIDE

Zobrazuje informácie o tom, aké ekonomické je vaše nastavenie práčky.

GREENGUIDE

**GREENGUIDE** zobrazuje spotrebu vody a energie na základe vybraného programu a akýchkoľvek extra funkcií či nastavení. Čím viac symbolov svieti, tým ekonomickejšie nastavenie ste vybrali a tým nižšia je spotreba vody a energie.

GREENGUIDE

**GREENGUIDE** zobrazuje menej ekonomické nastavenie s vyššou spotrebou vody a energie.

☼ Funkcia **GREENGUIDE** ponúka riadenie energetických hodnôt vybraných programov prania a extra funkcií. Výberom iných nastavení môže používateľ šetriť na spotrebe vody a energie (napr. použitím funkcie **POWERCARE**).

8

## PREWASH ☺ (PREDPRANIE)

Pranie značne zašpinenej bielizne, najmä v prípade tuhých škvŕn na povrchu.

☺ Ak zvolíte PREDPRANIE, do zásobníka na predpranie ☺ pridajte prací prostriedok.

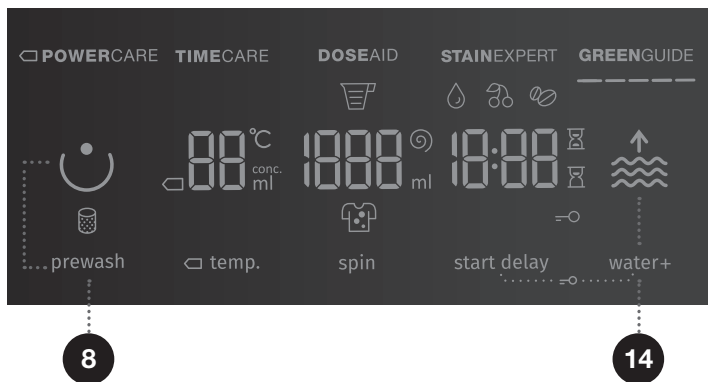

14

## WATER+ (VODA+) ⤴ (VYSOKÁ HLADINA VODY)

Bielizeň sa perie pri vyššej úrovni vody (2 úrovne) a s oplachovaním navyše.



Základné/štandardné nastavenie



Úroveň 1 – vyššia hladina vody









Úroveň 2 – vyššia hladina vody s cyklom oplachovania navyše

☺ Keď sa práčka vypne, všetky extra funkcie sa vrátia do základných/vlastných nastavení, s výnimkou nastavenia zvukového signálu.

☺ Ak ste nastavili **START DELAY (ODLOŽENÝ ŠTART)** a používate tekutý prací prostriedok, neodporúčame program s cyklom predprania.

# TABUĽKA FUNKCIÍ

Programy		Teplota [°C]	NORMALCARE (základné/štandardné nastavenie)	POWER CARE	TIME CARE	WATER+ (VODA+) (VSOĽÁ HLADINA VODY)	DOSE AID	STAIN EXPERT (DRUHY ŠKVRŇ)	GREEN GUIDE	PREWASH (PREDPRANIE)	ZASTAVENIE ČERPADLA	SPIN (ODSTREDENIE) (NASTAVENIE RÝCHLOSTI ODSTREĎOVANIA)	
	Cotton black (Bavlna - čierna)	40	•		•	•	•	•	•		•	•	
		30	•		•	•	•	•	•		•	•	
	Cotton color (Bavlna - farebná)	□ 60		•					•		•	•	
		□ 40		•					•		•	•	
		60	•		•	•	•	•	•	•	•	•	•
		40	•		•	•	•	•	•	•	•	•	•
		30	•	•	•	•	•	•	•	•	•	•	•
		20	•	•	•	•	•	•	•		•	•	•
		--	•		•	•	•	•	•		•	•	•
	Cotton white (Bavlna - biela)	90	•	•	•	•	•	•	•	•	•	•	
		60	•	•	•	•	•	•	•	•	•	•	
		40	•	•	•	•	•	•	•	•	•	•	
	Mix (Mix/Syntetika/ Zmiešaná bielizeň/ syntetika)	60	•	•	•	•	•	•	•	•	•	•	
		40	•	•	•	•	•	•	•	•	•	•	
		30	•	•	•	•	•	•	•	•	•	•	
		20	•	•	•	•	•	•	•		•	•	
		--	•		•	•	•	•	•		•	•	
	Wool/Handwash (Vlna/ručné pranie)	40	•		•	•	•		•		•	•	
		30	•		•	•	•		•		•	•	
		--	•		•	•	•		•		•	•	
	Speed 20' (Rýchly 20')	30	•				•		•		•		
	IonWash 59' (Pranie s iónmi 59')	40	•				•		•		•		

• Môžete použiť doplnkové funkcie

□ Štandardný program

-- Pranie pri nízkej teplote

Programy	Teplota [°C]	NORMALCARE (základné/štandardné nastavenie)	POWERCARE	TIMECARE	WATER+ (VODA+) (VŠOKÁ HLADINA VODY)	DOSEAID	STAINEXPERT (DRUHY ŠKVRŇ)	GREENGUIDE	PREWASH (PREDPRANIE)	ZASTAVENIE ČERPADLA	SPIN (ODSTREDENIE) (NASTAVENIE RÝCHLOSTI ODSTREDOVANIA)
 Steril tub (Samočistiaci program)	--	•						•			
 Rinse/Softening (Pláchanie/Aviváž) (Čiastkový program)	--	•			•			•		•	•
 Spin/Drain (Odstredenie) (Rýchlosť odstreďovania/Vypúšťanie vody) (Čiastkový program)	--	•						•			•
 Sports (Šport) (Športové oblečenie)	40	•			•	•		•		•	•
	30	•			•	•		•		•	•
 Eco 40-60	-	•				•		•		•	•
 Allergy care (Pre alergikov)	90	•				•		•		•	•
	60	•				•		•		•	•
	40	•				•		•		•	•
 Auto wash (Automatické pranie)	30	•				•		•		•	•

- Môžete použiť doplnkové funkcie
- Štandardný program
- Pranie pri nízkej teplote

## OPTIMALIZÁCIA ČASU POČAS PROGRAMU

V skorej fáze pracieho programu využíva práčka modernú technológiu na určenie množstva bielizne. Po zistení množstva náplne tomu práčka prispôbí trvanie programu.

## KROK 6: SPUSTENIE PRACIEHO PROGRAMU

Stlačte tlačidlo (3) **ŠTART/PAUZA**.

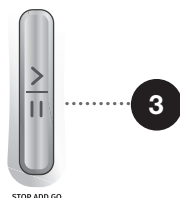

Na displeji sa zobrazuje vybraný **PRACÍ PROGRAM**, **TEMP.** (TEPLOTA PRANIA), **SPIN (ODSTREDENIE)** (RÝCHLOSŤ ODSTREĎOVANIA/VYPÚŠŤANIA VODY/ZASTAVENIE ČERPADLA) A **ČAS ZOSTÁVAJÚCI NA DOKONČENIE PROGRAMU**  $\boxtimes$  alebo **START DELAY** (ODLOŽENÝ ŠTART)  $\boxtimes$  (ak bol zvolený).

Na vybraných funkciách budú svietiť ich symboly.

Po stlačení tlačidla (3) **ŠTART/PAUZA** je možné zmeniť rýchlosť odstreďovania (okrem prípadov, keď sa používa Steril tub (Samočistiaci program) a **SPIN (ODSTREDENIE)** (RÝCHLOSŤ ODSTREĎOVANIA/VYPÚŠŤANIE VODY/ZASTAVENIE ČERPADLA) a aktivovať alebo deaktivovať detskú zámku, pričom iné nastavenia nie je možné zmeniť.

☞ Ak na displeji čokoľvek bliká, dvierka práčky nie sú správne zatvorené alebo sú otvorené. Zatvorte dvierka práčky a stlačte tlačidlo (3) **ŠTART/PAUZA** znovu, aby mohol prací program pokračovať.

## KROK 7: ZMENA PRACIEHO PROGRAMU ALEBO RUČNÉ (MANUÁLNE) ZRUŠENIE

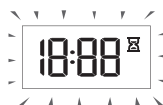
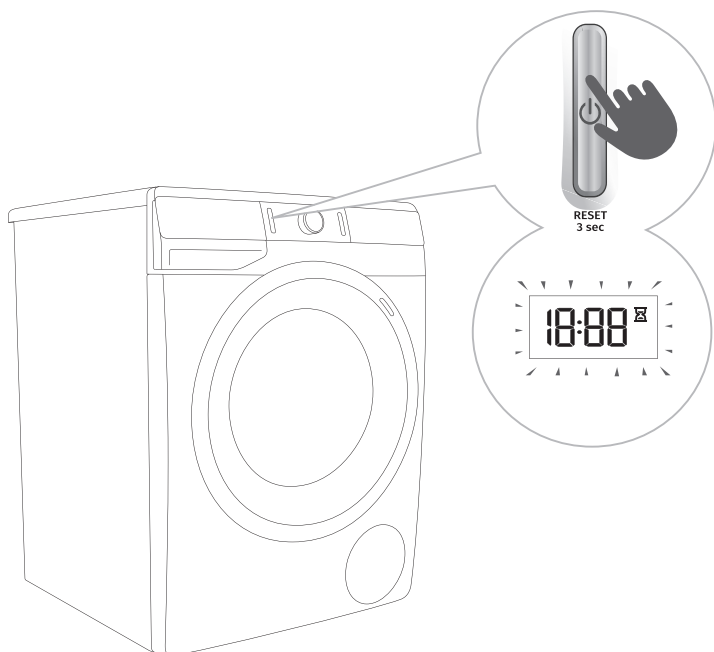

**1** Na zastavenie a zrušenie pracieho programu stlačte tlačidlo (1) ON/OFF/RESET a podržte ho dlhšie než 3 sekundy.

**2** Prací program sa **dočasne pozastaví** v prípade zmeny symbolov nastavenia pre mieru žmýkania medzi on (zap.) a off (vyp.) na displeji jednotky a zostávajúci čas bude blikať až do konca programu . Zároveň začne práčka čerpať vodu z bubna. Keď je voda odčerpaná, dvierka práčky sa odomknú. Ak je voda v práčke horúca, práčka ju automaticky ochladí a vypustí.



## KROK 8: UKONČENIE PRACIEHO PROGRAMU

Práčka naznačí dokončenie pracieho programu zvukovým signálom a na displeji sa bude zobrazovať nápis »End« (»Koniec«), až kým sa práčka neprepne do pohotovostného režimu alebo nevypne. Po piatich minútach sa nápis »End« stratí.



1. Otvorte dvierka práčky.
2. Vyberte bielizeň z bubna.
3. Utrite gumové tesnenie dverí a sklo dverí.
4. Zatvorte dvierka!
5. Zatvorte kohútik prívodu vody.
6. Práčku vypnite (stlačte tlačidlo (1) ON/OFF/RESET).
7. Napájací kábel odpojte zo zásuvky.

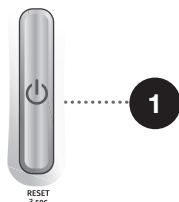

# PRERUŠENIE A ZMENA PROGRAMU

## RUČNÉ PRERUŠENIE

Na zastavenie a zrušenie pracieho programu stlačte tlačidlo (1) ON/OFF/RESET a podržte ho dlhšie než 3 sekundy. Na displeji začnú blikať kontrolné svetlá. Zároveň začne práčka čerpať vodu z bubna. Keď je voda odčerpaná, dvierka práčky sa odomknú. Ak je voda v práčke horúca, práčka ju automaticky ochladí a vypustí.

## OSOBNÉ NASTAVENIA

Základné a štandardné nastavenia je možné zmeniť pre každý prací program. Keď zvolíte program a doplnkové funkcie, môžete túto kombináciu uložiť tak, že stlačíte tlačidlo (3) ŠTART/PAUZA a podržte ho na päť sekúnd. Na displeji sa zobrazí **S C**.

Keď je prací program uložený, všetky svetlá budú blikať.

Tento program ostane uložený, pokiaľ sa nezmení rovnakým spôsobom.

Osobné nastavenia sa môžu resetovať do továrenských nastavení v používateľskom menu.

## MENU OSOBNÝCH NASTAVENÍ

Práčku zapnite stlačením tlačidla (1) ON/OFF/RESET. Menu osobných nastavení otvoríte súčasným stlačením polôh (11) **SPIN (ODSTREDENIE)** (RÝCHLOSŤ ODS TREĎOVANIA/VYPÚŠŤANIE VODY/ ZASTAVENIE ČERPADLA) a (14) **WATER+ (VODA+)** (VYSOKÁ HLADINA VODY). Na displeji sa rozsvietia kontrolné svetlá pre  $\square$  **POWERCARE**, **TIMECARE**, **DOSEAID**, **STAINEXPERT (DRUHY ŠKVŔN)** a **GREENGUIDE**. Na LED displeji sa zobrazí číslo 1, ktoré označuje tiež funkciu nastavení. Otočte ovládačom programov (2) smerom doľava alebo doprava, aby ste zvolili funkciu, ktorú chcete zmeniť.

Stlačte polohu  $\square$  **TEMP.** (TEPLOTA PRANIA), aby ste potvrdili požadované funkcie a príslušné nastavenia. Stlačte polohu (8) **PREWASH** (PREDPRANIE), aby ste sa vrátili o krok späť. Ak požadované nastavenie nezvolíte do 20 sekúnd, program sa automaticky vráti do hlavného menu.

Číslo 1 označuje nastavenia **hlasitosti Zvukového signálu**. Hlasitosť zvukových signálov môžete nastaviť do štyroch úrovní (0 znamená, že je zvuk vypnutý; 1 znamená, že zvuk tlačidiel je aktivovaný; 2 znamená nízku hlasitosť a 3 znamená vysokú hlasitosť). Zvoľte hlasitosť otočením ovládača programov (2) doprava alebo doľava. Najnižšie nastavenie znamená, že zvukový signál je vypnutý.

Číslo 2 označuje nastavenie **Tvrдости vody**. Tvrdosť vody je možné nastaviť na troch úrovniach. Aby ste zvolili úroveň tvrdosti vody, otočte ovládačom programov (2) doľava alebo doprava a vyberte si medzi mäkkou (2:1), stredne tvrdou (2:2) a tvrdou (2:3) vodou.

☞ Pre správne fungovanie (5) **DOSEAID** funkcie odporúčame nastaviť správnu úroveň tvrdosti vody.

Číslo 3 označuje resetovanie **nastavení Osobného programu** na továrenské nastavenia.

## TLAČIDLO PAUZA

Prací program môžete kedykoľvek zastaviť stlačením tlačidla (3) **ŠTART/PAUZA**. Prací program sa **dočasne pozastaví** v prípade zmeny symbolov nastavenia pre mieru žmýkania medzi on (zap.) a off (vyp.) na displeji jednotky a zostávajúci čas bude blikať až do konca programu ☒. Ak sa v bubne nenachádza žiadna voda a teplota vody nie je dostatočne vysoká, dvierka sa po určitom čase odomknú a je možné ich otvoriť. Prací program obnovíte tak, že najprv zatvoríte dvierka a potom stlačíte tlačidlo (3) **ŠTART/PAUZA**.

## PRIDANIE/VYBERANIE BIELIZNE POČAS CHODU PRÁČKY – STOP ADD GO+

Dvierka práčky sa môžu po určitom čase otvoriť, ak je hladina vody a teplota pod vopred určenou hranicou.

Ak sa splnia podmienky uvedené nižšie, elektronický zámok sa uvoľní a dvierka práčky sa môžu otvoriť:

- teplota vody v bubne musí byť vhodná,
- úroveň vody v bubne musí byť pod určitou hodnotou.

Pre pridanie alebo odstránenie bielizne z práčky počas prevádzky programu postupujte nasledovne:

1. Stlačte tlačidlo (3) **ŠTART/PAUZA**.
2. Ak sa splnia všetky podmienky uvoľnenia elektronického zámku, dvierka práčky môžete otvoriť a pridať alebo vybrať bielizeň z bubna:
  - Ak presahuje hladina vody v bubne nad určitú úroveň, ukáže sa to blikaním symbolu **WATER+ (VODA+)** ☼ (VYSOKÁ HLADINA VODY). Ak stlačíte **WATER+ (VODA+)** (VYSOKÁ HLADINA VODY), voda sa z bubna odčerpá až na hladinu, ktorá umožňuje uvoľniť zámku dverí. Potom je možné otvoriť dvere práčky a pridať alebo odstrániť bielizeň z bubna.
  - Ak presahuje teplota v bubne určitú hranicu, ukáže sa to zablikaním funkcie ☐ **POWERCARE**. Počkajte v tomto prípade, než sa voda v bubne vychladí. Ak sa dostane teplota na vhodnú úroveň, funkcia ☐ **POWERCARE** prestane blikať a zámka dverí sa uvoľní. Následne je možné otvoriť dvere práčky a pridať alebo odstrániť bielizeň z bubna.
3. Zatvorte dvierka práčky!
4. Stlačte tlačidlo (3) **ŠTART/PAUZA**.

Prací program bude pokračovať.

☹ Ak počas prania pridáte značné množstvo bielizne, bielizeň sa môže vyprať menej účinne, pretože práčka pôvodne nasnímala nižšiu váhu náplne bielizne a napustila menšie množstvo vody. Nedostatočné množstvo vody v pomere k množstvu bielizne by taktiež mohlo spôsobiť poškodenie bielizne (trením suchej bielizne) a čas prania môže byť dlhší.

☹ Čas prania sa obnoví od bodu, v ktorom bol prerušený.

## CHYBY

V prípade chyby alebo poruchy sa program preruší.

Na ich výskyt vás upozornia blikajúce kontrolné svetlá a zvukový signál (pozri TABUĽKU PROBLÉMOV A ICH RIEŠENÍ), pričom sa na displeji zobrazí chyba (E:XX).

## **PORUCHA NAPÁJANIA**

V prípade poruchy napájania sa prací program preruší. Keď sa napájanie obnoví, na displeji sa zobrazí »PF« (Power Failure - výpadok prúdu). Prací program obnovíte stlačením tlačidla (3) **ŠTART/PAUZA**.

Čas odloženého štartu sa neresetuje.

Čas prania sa obnoví od bodu, v ktorom bol prerušený.

## RUČNÉ OTVORENIE DVIEROK V PRÍPADE VÝPADKU PRÚDU – V PRÍPADE POZASTAVENIA PROGRAMU

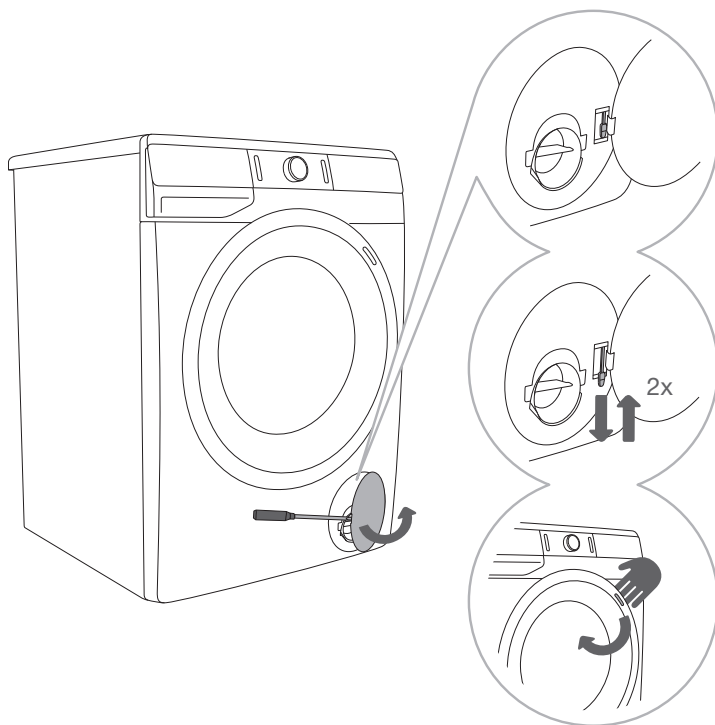

**1** Keď sa program pozastaví alebo preruší, otvorte kryt filtra čerpadla pomocou vhodného nástroja (plochého skrutkovača alebo podobného nástroja).

**2** Dvierka práčky je možné otvoriť len tak, že budete naraz ťahať špeciálnu páčku (umiestnenú na filtri) a rukoväť dvierok.

**3** Otvorte dvierka práčky ručne potiahnutím rukoväte smerom k sebe.

### OTVORENIE DVIEROK (POZASTAVENIE/ZRUŠENIE - ZMENA PROGRAMU)

Dvierka práčky sa dajú otvoriť, keď je hladina vody dostatočne nízka a teplota vody nie je príliš vysoká. V opačnom prípade využite manuálne (fyzické) prerušenie (pozri kapitolu »PRERUŠENIE A ZMENA PROGRAMU/Manuálne (fyzické) prerušenie«).

**⚠** Ak je v práčke po výpadku prúdu stále voda, neotvárajte dvierka predtým, ako ručne odčerpáte vodu z práčky cez filter čerpadla (pozri kapitolu »ČISTENIE A ÚDRŽBA/Čistenie filtra čerpadla«).

# ČISTENIE A ÚDRŽBA

⚠ Pred čistením odpojte práčku zo siete.

☹ Deti by nemali práčku čistiť ani vykonávať jej údržbu bez dozoru!

## ČISTENIE DÁVKOVAČA

☹ Dávkovač by sa mal čistiť najmenej dvakrát za mesiac.

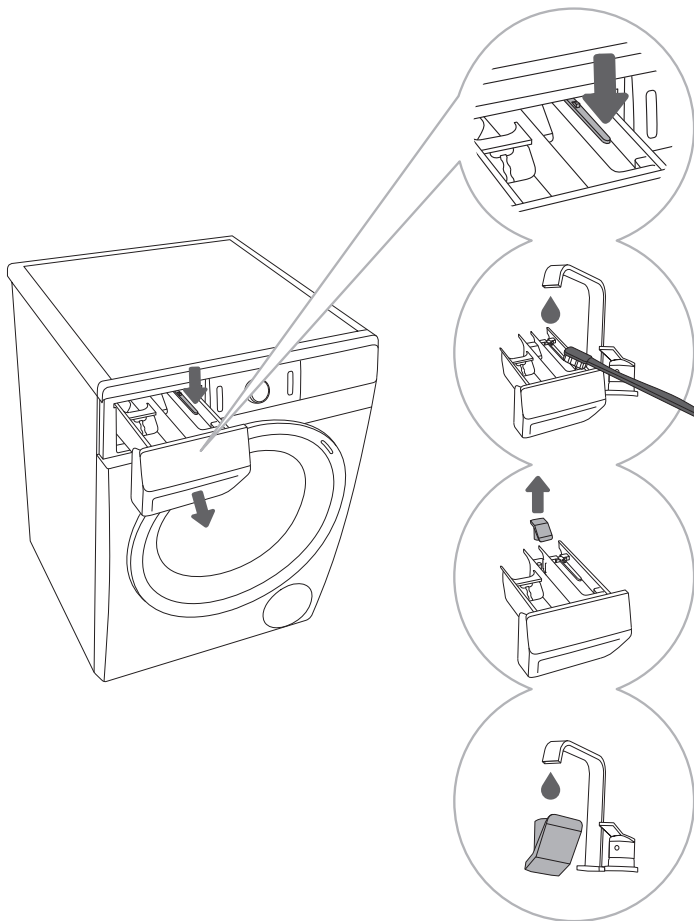

☹ Dávkovač neumývajte v umývačke riadu.

# ČISTENIE PRÍVODOVEJ HADICE, KRYTU DÁVKOVAČA PRACIEHO PROSTRIEDKU A GUMENÉHO TESNENIA DVIEROK

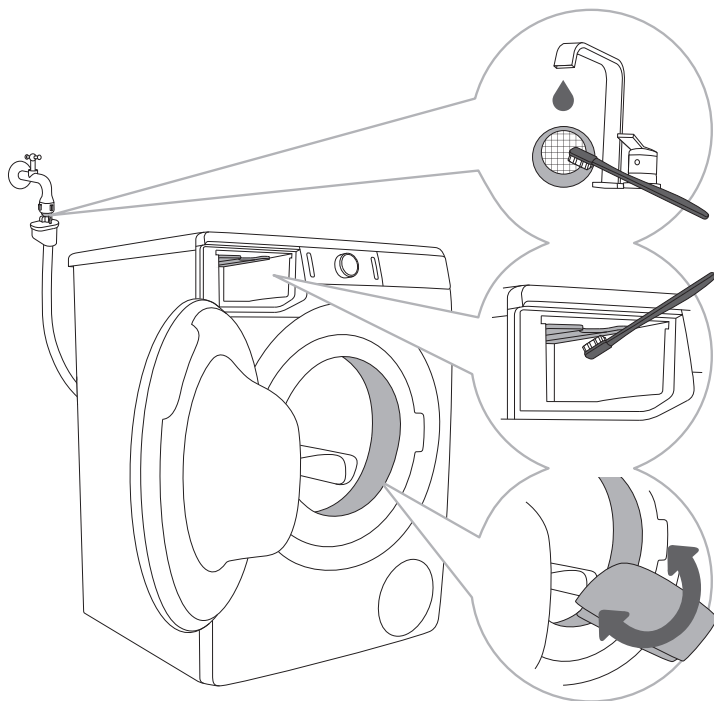

**1** Sieťový filter vyčistíte pod tečúcou vodou.

**2** Pomocou kefy vyčistíte celú oblasť pláchania v práčke, hlavne dýzy na hornej strane pláčacej komory.

**3** Po každom praní utrite gumové tesnenie dvierok, aby ste predĺžili jeho životnosť.

# ČISTENIE FILTRA ČERPADLA

☼ Počas čistenia môže uniknúť nejaké množstvo vody. Preto odporúčame na podlahu prestrieť savú utierku alebo handru.

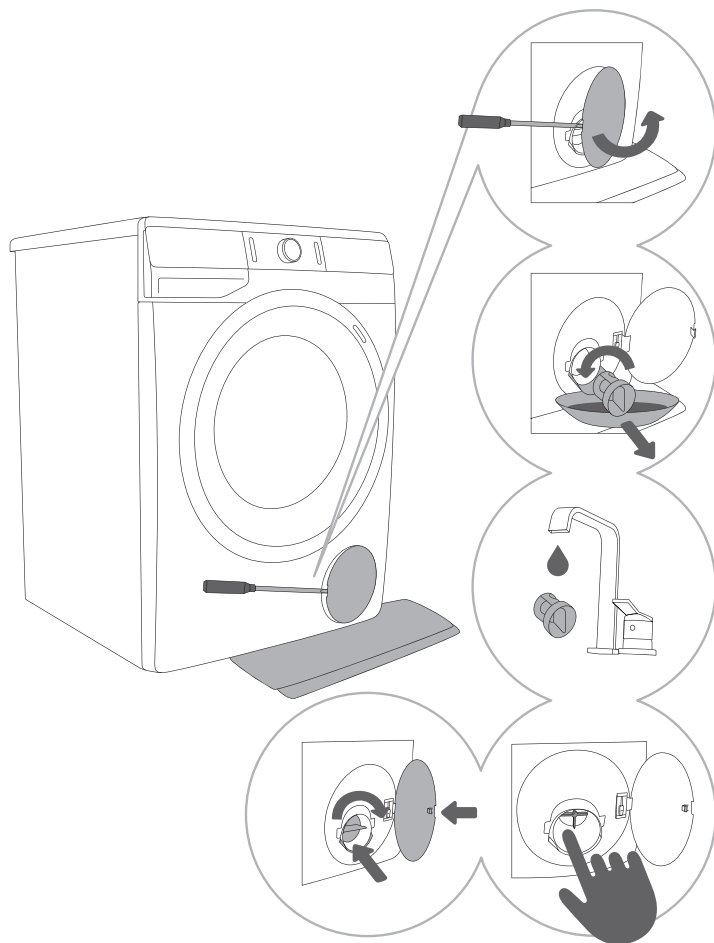

**1** Otvorte kryt filtra čerpadla pomocou vhodného nástroja (plochého skrutkovača alebo podobného nástroja).

**2** Pred čistením filtra čerpadla vyberte lievik odtoku vody. Filter čerpadla pomaly otočte proti smeru hodinových ručičiek. Filter čerpadla vytiahnite a nechajte vodu pomaly odtečť.

**3** Filter čerpadla vyčistite pod tečúcou vodou.

**4,5** Z krytu filtra a vrtule odstráňte všetky predmety a nečistoty. Založte filter čerpadla naspäť tak, ako je znázornené na obrázku, a dotiahnite ho otočením v smere hodinových ručičiek. Tesnenie filtra by malo byť čisté, aby nepretekalo.

⚠ Vyčistite filter čerpadla a oddeľovač vody v stene vždy, keď sa na displeji zobrazí symbol (9).

☼ Filter čerpadla sa musí občas vyčistiť, hlavne po praní flaušu, vlny alebo veľmi starej bielizne.



# ČISTENIE EXTERIÉRU PRÁČKY

**⚠ Pred čistením práčku vždy odpojte zo siete.**

Exteriér práčky a displej vyčistíte pomocou mäkkej a navlhčenej bavlnenej utierky a vody.

**⚠ Nepoužívajte rozpúšťadlá alebo čistiace prostriedky, ktoré by mohli poškodiť práčku (dodržujte odporúčania a upozornenia výrobcov čistiacich prostriedkov).**

☞ Práčku nečistite silným prúdom vody!

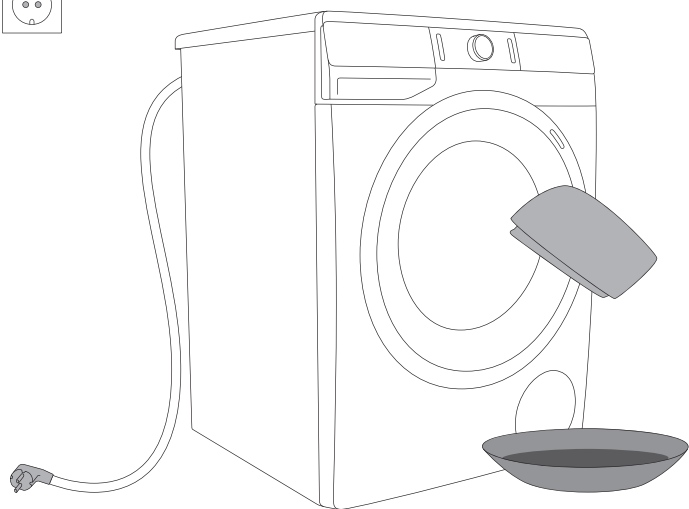

# ODSTRAŇOVANIE PROBLÉMOV







## ČO TREBA UROBIŤ ...?









Pračka automaticky riadi činnosť jednotlivých funkcií počas prania. Ak sa zistí nejaká nezrovnalosť, na displeji sa zobrazí hlásenie (E: XX). Pračka bude hlásiť chybu, až kým sa nevypne. Problémy životného prostredia (napr. výpadky elektriny) môžu spôsobiť rôzne chybové hlásenia (pozri TABUĽKA PROBLÉMOV A ICH RIEŠENÍ). V takomto prípade:







- Pračku vypnite a počkajte pár sekúnd.
- Pračku zapnite a prací program zopakujte.
- Väčšinu prevádzkových chýb môže vyriešiť používateľ (pozri TABUĽKU PROBLÉMOV A ICH RIEŠENÍ).
- Ak chyba pretrváva, kontaktujte servisného technika.
- Opravy môže vykonať iba vhodne vyškolený odborník.
- Záruka sa nevzťahuje na opravy alebo reklamácie spôsobené nesprávnym pripojením alebo použitím práčky. V takýchto prípadoch nesie náklady za opravy používateľ spotrebiča.

⚡ Záruka sa nevzťahuje na chyby alebo poruchy spôsobené problémami životného prostredia (úder blesku, výpadky elektriny, prírodné katastrofy atď.).

# TABUĽKA PROBLÉMOV A ICH RIEŠENÍ

Problém/ chyba	Zobrazenie na displeji a opis problému	Čo treba urobiť?
E0	Nesprávne nastavenie 	Program reštartujte. Ak sa chyba znova objaví, kontaktujte servisného technika.
E1	Chyba snímača teploty 	Privádzaná voda je príliš studená. Zopakujte prací program. Ak práčka opäť hlási túto chybu, zavolajte servisného technika.
E2	Chyba zamknutia dvierok 	Skontrolujte, či sú dvierka práčky zatvorené. Odpojte napájací kábel zo zásuvky, potom ho znova zapojte a práčku zapnite. Ak sa chyba znova objaví, kontaktujte servisného technika.
E3	Chyba prívodu vody 	Skontrolujte nasledovné: <ul style="list-style-type: none"> <li>• či je prívodný ventil otvorený,</li> <li>• či je filter na prívodovej hadici čistý,</li> <li>• či prívodová hadica nie je deformovaná (pristrihnutá, upchatá a pod.),</li> <li>• či je tlak vody v rozmedzí od 0,05 do 0,8 MPa (0,5 – 8 bar).</li> </ul> Následne stlačte tlačidlo (3) <b>ŠTART/PAUZA</b> , aby ste program obnovili. Ak sa chyba znova objaví, kontaktujte servisného technika.
E6	Chyba ohrevu vody 	Program reštartujte. Ak sa chyba znova objaví, kontaktujte servisného technika.
E7	Chyba vypúšťania vody 	Skontrolujte nasledovné: <ul style="list-style-type: none"> <li>• či je filter čerpadla čistý,</li> <li>• či nie je odtoková hadica upchatá,</li> <li>• či nie je odtok upchatý,</li> <li>• či je odtoková hadica umiestnená pod maximálnou a nad minimálnou výškou (pozri kapitolu »INŠTALÁCIA A PRIPOJENIE/ Prípojenie a zabezpečenie odtokovej hadice«);</li> </ul> potom opäť stlačte tlačidlo (3) <b>ŠTART/PAUZA</b> . Ak sa chyba znova objaví, kontaktujte servisného technika.
E9	Na spodku práčky sa nachádza voda (systém Total Aqua Stop). 	Spotrebič vypnite a znova zapnite. Ak sa chyba znova objaví, kontaktujte servisného technika.

Problém/ chyba	Zobrazenie na displeji a opis problému	Čo treba urobiť?
E10	<b>Chyba snímača hladiny vody</b> 	Odpojte napájací kábel zo zásuvky, potom ho znovu zapojte a práčku zapnite. Ak sa chyba znova objaví, kontaktujte servisného technika.
E11	<b>Pretečenie vody</b> 	Ak sa v bubne nachádza nadmerné množstvo vody a na displeji sa zobrazuje chyba, prací program sa preruší a voda sa z práčky odčerpá. Program reštartujte. Ak sa chyba znova objaví, kontaktujte servisného technika. Ak sa v bubne nachádza nadmerné množstvo vody a na displeji sa zobrazuje chyba, zatiaľ čo práčka naďalej pridáva vodu, zatvorte vodovod a zavolajte servisného technika.
E12	<b>Chyba ovládania motora</b> 	Program reštartujte. Ak sa chyba znova objaví, kontaktujte servisného technika.
E22	<b>Chyba pri zamykaní dvierok</b> 	Dvierka sú zatvorené, ale nie je možné ich zamknúť. Práčku vypnite. Znovu ju zapnite a spustíte prací program. Ak sa chyba znova objaví, kontaktujte servisného technika.
E23	<b>Chyba pri odomykaní dvierok</b> 	Dvierka sú zatvorené, ale nie je možné ich odomknúť. Práčku vypnite a znova zapnite. Ak sa chyba znova objaví, kontaktujte servisného technika. Pre otvorenie dvierok pozri kapitolu »PRERUŠENIE A ZMENA PROGRAMU/Ručné otvorenie dvierok«.
E36	<b>Porucha elektronickej komunikácie v práčke</b> 	Odpojte napájací kábel zo zásuvky, potom ho znovu zapojte a práčku zapnite. Ak sa chyba znova objaví, kontaktujte servisného technika.
E37	<b>Porucha elektronickej komunikácie v práčke</b> 	Odpojte napájací kábel zo zásuvky, potom ho znovu zapojte a práčku zapnite. Ak sa chyba znova objaví, kontaktujte servisného technika.
	<b>Upozornenie systému vypúšťania vody</b> Zobrazí sa symbol 	Upozornenie o zníženom toku vody vo fáze čerpania. Skontrolujte nasledovné: <ul style="list-style-type: none"> <li>• či je filter čerpadla čistý,</li> <li>• či nie je odtoková hadica upchatá,</li> <li>• či nie je odtok upchatý,</li> <li>• či je odtoková hadica umiestnená pod maximálnou a nad minimálnou výškou (pozri kapitolu »INŠTALÁCIA A PRIPOJENIE/ Pripojenie a zabezpečenie odtokovej hadice«);</li> </ul>

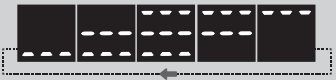
Problém/ chyba	Zobrazenie na displeji a opis problému	Čo treba urobiť?
	<b>Nerovnomerne rozložená bielizeň.</b> Keď sa prací program dokončí, na displeji zostane svietiť symbol odstreďovania  .	Manuálne rozložte bielizeň a spustíte program odstreďovania. Pozri ďalší opis v TABUĽKE PROBLÉMOV A ICH RIEŠENÍ.
cln	<b>Varovný systém pre spustenie Steril tub (Samočistiaceho programu)</b>  Keď sa prací program dokončí, na displeji budú striedavo svietiť symboly »cln« a »End«.	Odporúčame spustiť Steril tub (Samočistiaci program).
»PF«	<b>Upozornenie na poruchu napájania (»PF«/Výpadok prúdu)</b> 	Prací program sa prerušil v dôsledku poruchy napájania. Pranie obnovíte stlačením tlačidla (3) <b>ŠTART/PAUZA</b> .
	<b>Displej a tlačidlá nereagujú</b>	Ručné (manuálne) zastavte program stlačením tlačidla (1) ON/OFF/ <b>RESET</b> a podržte ho dlhšie než 3 sekundy. Odpojte napájací kábel zo zásuvky, potom ho znovu zapojte a práčku zapnite. Ak sa chyba znova objaví, kontaktujte servisného technika.
	<b>Práčka v pohotovostnom režime, pripravená na v pracom programe</b> Symboly nastavenia miery žmýkania sa na displeji striedavo zapnú a vypnú  .	Na displeji v pracom programe stlačte tlačidlo (3) <b>ŠTART/PAUZA</b> , príp. ručne (manuálne) zastavte program a stlačte (1) ON/OFF/ <b>RESET</b> a podržte ho viac než 3 sekundy.
	<b>Pripravené na odomknutie dverí</b> Kontrolky na jednotke displeja budú blikať. 	Počkajte do dokončenia procesu. Ak nenastane žiadna chyba po jeho dokončení, je možné spustiť nový program. Voda sa musí odčerpať. Počkajte, až sa dvere odomknú.
	<b>Hluk a vibrácie</b>	Skontrolujte, či sú nožičky správne vyrovnané a poistné matice pevne utiahnuté.

Nerovnomerne rozložená bielizeň alebo kopy bielizne zmotanej dokopy v bubne práčky môžu spôsobiť problémy, ako napríklad vibrácie alebo hlučný chod. Práčka takéto problémy zistí a aktivuje sa UKS\* (\*systém regulácie stability).

Menšie várky bielizne (napr. jeden uterák, jeden sveter, jeden župan a pod.) alebo oblečenie vyrobené z materiálov so špeciálnymi geometrickými vlastnosťami je prakticky nemožné rovnomerne v bubne práčky rozložiť (papuče, väčšie kusy oblečenia atď.). To vedie k viacerým pokusom spotrebiča bielizeň prerozdeliť, čo následne spôsobí, že program bude trvať dlhšie. V extrémnych prípadoch s nepriaznivými podmienkami sa môže program dokončiť bez cyklu odstreďovania.

UKS\* (\*systém regulácie stability) umožňuje stabilnú prevádzku a dlhšiu životnosť práčky.

Ak problém pretrváva aj napriek dodržaniu odporúčania uvedeného vyššie, kontaktujte autorizovaného servisného technika. Záruka sa nevzťahuje na opravy alebo reklamácie spôsobené nesprávnym pripojením alebo použitím práčky. V tomto prípade bude náklady na opravu znášať zákazník.

# SERVIS

## Predtým, ako zavoláte servisného technika

Keď budete kontaktovať servisné stredisko, uveďte, prosím, typ práčky (1), kód/ID (2), číslo modelu (3) a sériové číslo (4).

Typ, kód/ID, model a sériové číslo sú uvedené na typovom štítku umiestnenom na prednej strane otvoru dvierok práčky.

⚠ V prípade poruchy použite len náhradné diely schválené oprávnenými výrobcami.

⚠ Záruka sa nevzťahuje na opravy alebo reklamácie spôsobené nesprávnym pripojením alebo použitím práčky. V takýchto prípadoch nesie náklady za opravy používateľ spotrebiča.

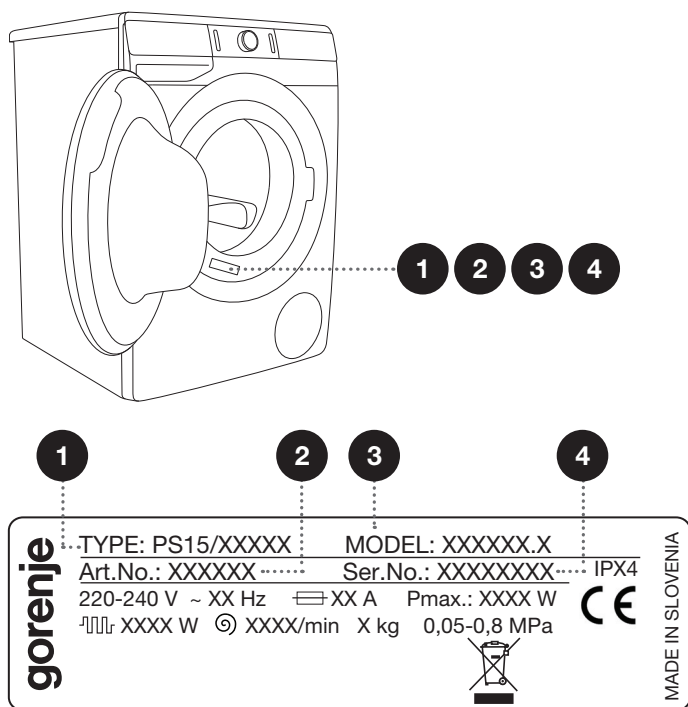

Doplnkové vybavenie a príslušenstvo na údržbu si môžete pozrieť na našej webovej stránke: [www.gorenje.com](http://www.gorenje.com)

# ODPORÚČANIA PRE PRANIE A ÚSPORNÉ VYUŽITIE VAŠEJ PRÁČKY

Nové farebné oblečenie perte po prvýkrát osobitne.

Veľmi zašpinenú bielizeň perte v menších množstvách s väčším množstvom pracieho prášku alebo s cyklom predprania.

Na dolné škvrny naneste pred praním špeciálny odstraňovač škvŕn. Odporúčame vám pozrieť si TIPY OHLADNE ODSTRANOVANIA ŠKVŔN.

Pri jemne zašpinenej bielizni odporúčame program s cyklom predprania, použite kratšie programy (napr. **TIMECARE**) a nižšie teploty.

Ak často periete bielizeň pri nízkych teplotách a používate tekuté čistiace prostriedky, v práčke sa môžu rozmnožovať baktérie, čo môže spôsobiť zápach. Aby ste takémuto zápachu predchádzali, odporúčame občas spustiť program Steril tub  (Samočistiaci program) (pozri TABUĽKU PROGRAMOV).

Odporúčame vám vyhýbať sa praniu veľmi malého množstva bielizne, ktoré spôsobuje nadmernú spotrebu energie a horší výkon práčky.

Zloženú bielizeň pred vložením do bubna uvoľnite. Používajte len prostriedky určené do práčky.

Ak v práčke príde k nadmernému peneniu alebo pena pretečie cez dávkovač, je nutné vypranú bielizeň dôkladne vypláchať vo veľkom množstve vody. Vyberte si prací program bez použitia pracieho prostriedku.

Prášok alebo tekutý prací prostriedok dávajte podľa pokynov výrobcu v závislosti od teploty prania, zvoleného programu prania, znečistenia bielizne a tvrdosti vody.

Ak tvrdosť vody presiahne 14°dH, mali by ste použiť zmäkčovač vody. Na poškodenie ohrievača vyplývajúce z nesprávneho použitia zmäkčovača vody sa záruka nevzťahuje. Skontrolujte údaje o tvrdosti vody podľa vášho miestneho dodávateľa alebo distribútora vody.

Použitie bielidiel na báze chlóru sa neodporúča, pretože môžu poškodiť ohrievač.

Do dávkovača pracieho prostriedku nepridávajte stvrdnuté hrudky pracieho prášku, pretože sa tým môže upchať potrubie v práčke.

Pri použití hustých tekutých výrobkov určených na starostlivosť o bielizeň ich odporúčame zriediť s vodou, aby sa predišlo upchatiu odtoku dávkovača.



Tekuté pracie prostriedky sú určené pre pracie programy bez cyklu predprania.

Pri vyšších rýchlostiach odstreďovania ostane v bielizni menšie množstvo zvyškovej vlhkosti. Výsledkom toho bude sušenie v bubnovej sušičke hospodárnejšie a rýchlejšie.

Tvrdosť vody	Úrovně tvrdosti			
	°dH (°N)	m mol/l	°fH(°F)	p.p.m.
1 - mäkká	< 8,4	< 1,5	< 15	< 150
2 - normálna	8,4 - 14	1,5 - 2,5	15 - 25	150 - 250
3 - tvrdá	> 14	> 2,5	> 25	> 250

☼ Skontrolujte údaje o tvrdosti vody podľa vášho miestneho dodávateľa alebo distribútora vody.

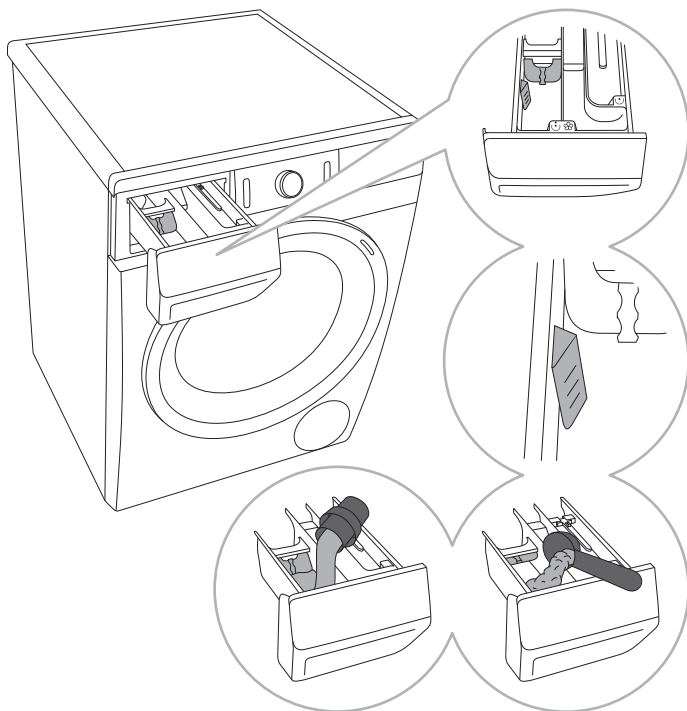

**1** Práčka sa dodáva s deliacou vložkou/rozdeľovačom, ktorá umožňuje pridať tekutý prací prostriedok do hlavného zásobníka (ľavého zásobníka).

**2** Indikátor množstva pracieho prášku a tekutého pracieho prostriedku.

**3** Keď používate prací prášok, deliaca vložka/rozdeľovač by mala byť zodvihnutá.

**4** Keď používate tekutý prací prostriedok, deliaca vložka/rozdeľovač by mala byť spustená.

#### Symbyly dávkovača pracieho prostriedku

- ☼ predpranie
- ☼ hlavný prací cyklus
- ☼ aviváž

☼ Prací prášok odporúčame pridať tesne pred začatím prania. Ak ho pridávate skôr, dávkovač musí byť úplne suchý; v opačnom prípade môže prací prášok pred začiatkom prania stvrdnúť.

☼ Aviváž nalejte do dávkovača, zásobníka označeného symbolom ☼. Dodržiavajte pokyny uvedené na obale.

☼ Zásobník na aviváž nenapíňajte nad označenie max. (maximálna označená hladina). V opačnom prípade sa aviváž pridá k bielizni skôr, čím zhorší výsledok prania.

# TIPY OHĽADNE ODSTRAŇOVANIA ŠKVRŇN

Pred použitím špeciálnych prípravkov na odstraňovanie škvŕn vyskúšajte na menej odolné škvŕny prirodzené spôsoby, ktoré neškodia životnému prostrediu.

Vyžadujú si však rýchlu reakciu! Škvŕnu namočte pomocou savej špongie alebo papierového obrúska.

Škvŕny	Odstránenie škvŕn
<b>Blato</b>	Keď je škvŕna suchá, najprv ju pred praním v práčke z oblečenia zoškrabte. V prípade odolnej škvŕny ju pred praním namočte enzymatickým odstraňovačom škvŕn. V prípade menej odolnej škvŕny vyčistite oblečenie pred praním pomocou tekutého pracieho prostriedku alebo pracieho prášku s vodou.
<b>Antiperspirant</b>	Pred praním v práčke nalejte na bielizeň tekutý prací prostriedok. Na odolné škvŕny použite odstraňovače škvŕn. Ako alternatívu môžete pri praní použiť bielidlo na báze kyslíka.
<b>Čaj</b>	Bielizeň namočte alebo opláchnite v studenej vode a v prípade potreby pridajte odstraňovač škvŕn.
<b>Čokoláda</b>	Bielizeň namočte alebo opláchnite vo vlažnej mydlovej vode. Potom na škvŕnu nakvapkajte šťavu z citróna a opláchnite.
<b>Atrament</b>	Pred praním v práčke naneste na škvŕnu odstraňovač škvŕn. Môžete použiť aj denaturovaný lieh. Otočte oblečenie naruby a pod škvŕnu položte papierový obrúsok. Lieh naneste na škvŕnu z opačnej strany. Nakoniec oblečenie poriadne opláchnite.
<b>Fixky</b>	Zriedte trochu škrobu vo vode a naneste ho na škvŕnu. Keď vyschne, odškrabte ho štetcom; potom oblečenie operte v práčke.
<b>Detské jedlo (moč, blato, škvŕny z jedla)</b>	Pred praním v práčke namočte škvŕny do vlažnej vody aspoň na polhodinu. Pre jednoduchšie odstránenie škvŕn pridajte enzymatický odstraňovač škvŕn.
<b>Tráva</b>	Pred praním v práčke namočte bielizeň do enzymatického odstraňovača škvŕn. Škvŕny trávy môžete odstrániť tiež namočením bielizne (približne na 1 hodinu) do zriedenej šťavy z citróna alebo destilovaného octu.
<b>Vajcia</b>	Oblečenie namočte do enzymatického odstraňovača škvŕn. Namočte ho do studenej vody aspoň na 30 minút alebo, ak ide o odolné škvŕny, na niekoľko hodín. Potom oblečenie operte v práčke.
<b>Káva</b>	Oblečenie namočte do slanej vody. Ak škvŕna nie je čerstvá, namočte ju do zmesi glycerínu, amoniaku a liehu.
<b>Leštidlo na topánky</b>	Na škvŕnu naneste kuchynský olej a opláchnite ju.
<b>Krv</b>	Čerstvá škvŕna – oblečenie opláchnite v studenej vode a operte ho v práčke. Zaschnutá škvŕna – oblečenie namočte do enzymatického odstraňovača škvŕn. Potom oblečenie operte v práčke. Ak škvŕna nezmizne, pokúste sa ju odstrániť pomocou bielidla vhodného na daný typ oblečenia.

<b>Škvrný</b>	<b>Odstránenie škvŕn</b>
<b>Lepidlo, žuvačka</b>	Oblečenie vložte do vrečka a vložte do mrazničky, až kým škvŕna nestvrdne. Potom ju odstráňte pomocou tupého noža. Potom škvŕnu zriedzte pomocou odstraňovača škvŕn určeného na predpranie a poriadne opláchnite. Potom bielizeň operte ako zvyčajne.
<b>Make-up</b>	Použite odstraňovač škvŕn určený na predpranie a potom bielizeň operte v práčke.
<b>Maslo</b>	Pred práním v práčke naneste na škvŕnu odstraňovač škvŕn. Potom ju opláchnite horúcou vodou (s takou teplotou vhodnou pre danú tkaninu).
<b>Mlieko</b>	Oblečenie namočte do enzymatického odstraňovača škvŕn. Namočte ho aspoň na 30 minút alebo, ak ide o odolné škvŕny, na niekoľko hodín. Potom oblečenie operte v práčke.
<b>Ovocná šťava</b>	Na škvŕnu naneste zmes soli a vody. Nechajte chvíľu pôsobiť, potom opláchnite. Pred práním v práčke môžete na škvŕnu naniesť sódu bikarbónu, destilovaný ocot alebo šťavu z citróna. Na staré škvŕny použite glycerín. Po 20 minútach bielizeň opláchnite studenou vodou a potom ju operte v práčke.
<b>Víno</b>	Bielizeň namočte do studenej vody na minimálne 30 minút. Použite tiež odstraňovač škvŕn. Potom oblečenie operte v práčke.
<b>Vosk</b>	Oblečenie vložte do mrazničky, až kým vosk nestvrdne. Potom ho zoškrabte. Zvyšok vosku odstráňte tak, že pod škvŕnu položíte papierový obrúsok a nahrejete žehličkou, až kým ho obrúsok nepohltí.
<b>Pot</b>	Pred práním v práčke poriadne votrite na škvŕnu tekutý prací prostriedok.
<b>Žuvačka</b>	Oblečenie vložte do mrazničky, až kým žuvačka nestvrdne. Potom ju zoškrabte. Potom oblečenie operte v práčke.

# LIKVIDÁCIA

**Balenie** je vyrobené z materiálov šetrných k životnému prostrediu, ktoré sa dajú recyklovať, zlikvidovať alebo zničiť bez poškodenia životného prostredia. Z tohto dôvodu je obalový materiál riadne označený.











**Značka** na výrobku alebo na jeho obale znamená, že s výrobkom by sa nemalo narábať ako s bežným domovým odpadom. Výrobok odnesť do autorizovaného centra určeného na spracovanie odpadu z elektrických a elektronických zariadení.

Pri **likvidácii** práčky na konci jej životnosti odstráňte všetky napájacie káble a zničte západku dvierok a spínač, aby ste predišli zamknutiu alebo zablokovaniu dvierok (bezpečnosť detí).

Správna **likvidácia** výrobku pomôže zabrániť negatívnym vplyvom na životné prostredie a zdravie ľudí, ktoré by sa mohli objaviť v prípade nesprávnej likvidácie výrobku. Pre podrobnejšie informácie o likvidácii a spracovaní výrobku kontaktujte príslušný miestny orgán zodpovedný za spracovanie odpadov, spoločnosť na likvidáciu odpadov alebo obchod, v ktorom ste výrobok zakúpili.

# TABUĽKA TRVANIA PROGRAMU A RÝCHLOSTI ODSTREĎOVANIA









Programy	Temp. [°C]	NORMALCARE (základné/štandardné nastavenie)	ODSTREĎENIE (RÝCHLOSŤ ODSTREĎOVANIA)
		Čas prania [v minútach]	[ot./min.]
 <b>Cotton black</b> (Bavlna - čierna)	40	62	** 1000
	30	59	
 <b>Cotton color</b> (Bavlna - farebná)	60	182	* 1200
	40	192	
	30	106	
	20	97	
	--	94	
 <b>Cotton white</b> (Bavlna - biela)	90	200	* 1200
	60	174	
	40	184	
 <b>Mix</b> (Mix/Syntetika/Zmiešaná bielizeň/syntetika)	60	129	** 1000
	40	117	
	30	114	
	20	63	
	--	59	
 <b>Wool/Handwash</b> (Vlna/ručné pranie)	40	50	** 800
	30	49	
	--	37	
 <b>Speed 20'</b> (Rýchly 20')	30	20	** 1000
 <b>IonWash 59'</b> (Pranie s iónmi 59')	40	59	** 1200
 <b>Steril tub</b> (Samočistiaci program)	--	112	-
 <b>Rinse/Softening</b> (Pláchanie/Aviváž) (Čiastkový program)	--	32	* 1200

\* Otáčky odstreďovania môžete zmeniť na maximálny počet otáčok

\*\* V závislosti od modelu

□ Štandardný program

-- Pranie pri nízkej teplote

Programy		Temp. [°C]	NORMALCARE (základné/štandardné nastavenie)	ODSTREDENIE (RÝCHLOSŤ ODSTREDOVANIA)
			Čas prania [v minútach]	[ot./min.]
	<b>Spin/Drain (Odstredenie) (Rýchlosť odstredovania/ Vypúšťanie vody) (Čiastkový program)</b>	--	17	* 1200
	<b>Sports (Šport) (Športové oblečenie)</b>	40	41	** 1000
		30	39	
	<b>Eco 40-60</b>	-	175	* 1200
	<b>Allergy care (Pre alergikov)</b>	90	143	* 800
		60	118	
		40	98	
	<b>Auto wash (Automatické pranie)</b>	30	93	* 1200
	<b>Stain Organic (Škrvny od krvi)</b>	90	164	* 1200
		60	128	
		40	110	
		30	105	
	<b>Stain Fruits (Škrvny od ovocia)</b>	90	174	* 1200
		60	138	
		40	120	
		30	115	
	<b>Stain Coffee (Škrvny od kávy)</b>	90	147	* 1200
		60	116	
		40	103	
		30	98	

\* Otáčky odstredovania môžete zmeniť na maximálny počet otáčok

\*\* V závislosti od modelu

□ Štandardný program

-- Pranie pri nízkej teplote

 Nízka teplota vody, nízke napätie a rôzne náplne práčky môžu ovplyvniť čas prania; zobrazený zostávajúci čas sa počas procesu prania podľa toho upraví.

 **Vzhľadom na odchýlky z hľadiska typu a množstva bielizne, rýchlosti otáčok, kolísania výkonu, teploty a vlhkosti prostredia sa hodnoty týkajúce sa trvania programu a spotreby energie namerané u koncového používateľa môžu líšiť od hodnôt uvedených v tabuľke.**



## POHOTOVOSTNÝ REŽIM

Ak po zapnutí práčky (tlačidlo (1) **ON/OFF/RESET**) nespustíte žiadny program alebo nezvolíte žiadne nastavenia, displej sa po piatich minútach vypne, aby sa šetrila energia a prejde do pohotovostného režimu.

Displej sa znovu aktivuje, keď otočíte ovládač programov (2) alebo stlačíte tlačidlo (1) **ON/OFF/RESET**. Pri niektorých modeloch sa rozsvieti aj svetlo v bubne práčky. Ak do piatich minút po ukončení programu nič neurobíte, displej a svetlo v bubne sa vypnú, aby sa šetrila energia.

$P_o$ = vážený výkon pri vypnutej práčke [W]	< 0,5
$P_I$ = vážený výkon v pohotovostnom režime [W]	< 0,5
$T_I$ = čas pohotovostného režimu [min]	5,00

## INFORMAČNÝ LIST VÝROBKU podľa nariadenia EU 2019/2014

(v závislosti od modelu)

Názov dodávateľa alebo jeho ochranná známka:					
Adresa dodávateľa <sup>(b)</sup> :					
Identifikačný kód modelu:					
Všeobecné parametre výrobku:					
Parameter	Hodnota		Parameter	Hodnota	
Menovitá kapacita <sup>(a)</sup> (kg)	x,x	Rozmery v cm	Výška	x	
			Šírka	x	
			Hĺbka	x	
EEL <sub>w</sub> <sup>(a)</sup>	x,x	Trieda energetickej účinnosti <sup>(a)</sup>	[A/B/C/D/E/F/G] <sup>(c)</sup>		
Koeficient účinnosti prania <sup>(a)</sup>	x,xx	Účinnosť pláchania (g/kg) <sup>(a)</sup>	x,x		
Spotreba energie v kWh na cyklus na základe programu »eco 40-60«. Skutočná spotreba energie závisí od toho, ako sa spotrebič používa.	x,xxx	Spotreba vody v litroch na cyklus na základe programu »eco 40-60«. Skutočná spotreba vody závisí od toho, ako sa spotrebič používa, a od tvrdosti vody.	x		
Maximálna teplota vo vnútri praných textílií <sup>(a)</sup> (°C)	Menovitá kapacita	x	Zvyšková vlhkosť <sup>(a)</sup> (%)	Menovitá kapacita	x
	Polovica	x		Polovica	x
	Štvrtina	x		Štvrtina	x
Rýchlosť odstreďovania <sup>(a)</sup> (ot/min)	Menovitá kapacita	x	Trieda účinnosti odstreďovania <sup>(a)</sup>	[A/B/C/D/E/F/G] <sup>(c)</sup>	
	Polovica	x			
	Štvrtina	x			
Trvanie programu <sup>(a)</sup> (h:min)	Menovitá kapacita	x:xx	Typ	[vstavaná/ voľne stojaca]	
	Polovica	x:xx			
	Štvrtina	x:xx			
Úroveň vydávaného hluku prenášaného vzduchom vo fáze odstreďovania <sup>(a)</sup> (dB(A) glede na 1 pW)	x	Trieda úrovně vydávaného hluku prenášaného vzduchom <sup>(a)</sup> (odstreďovanie)	[A/B/C/D] <sup>(c)</sup>		
Režim vypnutia (W)	x,xx	Režim pohotovosti (W)	x,xx		
Odložený štart (W) (ak je k dispozícii)	x,xx	Režim pohotovosti pri zapojení v sieti (W) (ak je k dispozícii)	x,xx		

<b>Minimálne trvanie záruky, ktorú ponúka dodávateľ <sup>(a)</sup>:</b>	
<b>Tento výrobok bol navrhnutý tak, aby v pracom cykle uvoľňoval strieborné ióny</b>	[ÁNO/NIE]

**Doplňujúce informácie:**

Odkaz na webovú stránku dodávateľa, kde možno nájsť údaje podľa bodu 9 prílohy II k nariadeniu Komisie (EÚ) 2019/2023 <sup>(a)</sup> <sup>(b)</sup>:

<sup>(a)</sup> pre program »eco 40-60«.

<sup>(b)</sup> zmeny uvedených položiek sa nepovažujú za relevantné na účely článku 4 ods. 4 nariadenia (EÚ) 2017/1369.

<sup>(c)</sup> ak databáza výrobkov automaticky vygeneruje konečný obsah tejto bunky, dodávateľ nesmie zadávať tieto údaje.

PS15 L2 SUPERIOR



679946

sk (02-21)