

SE

DETALJERADE INSTRUKTIONER FÖR ANVÄNDNING AV TORKTUMLARE

gorenje

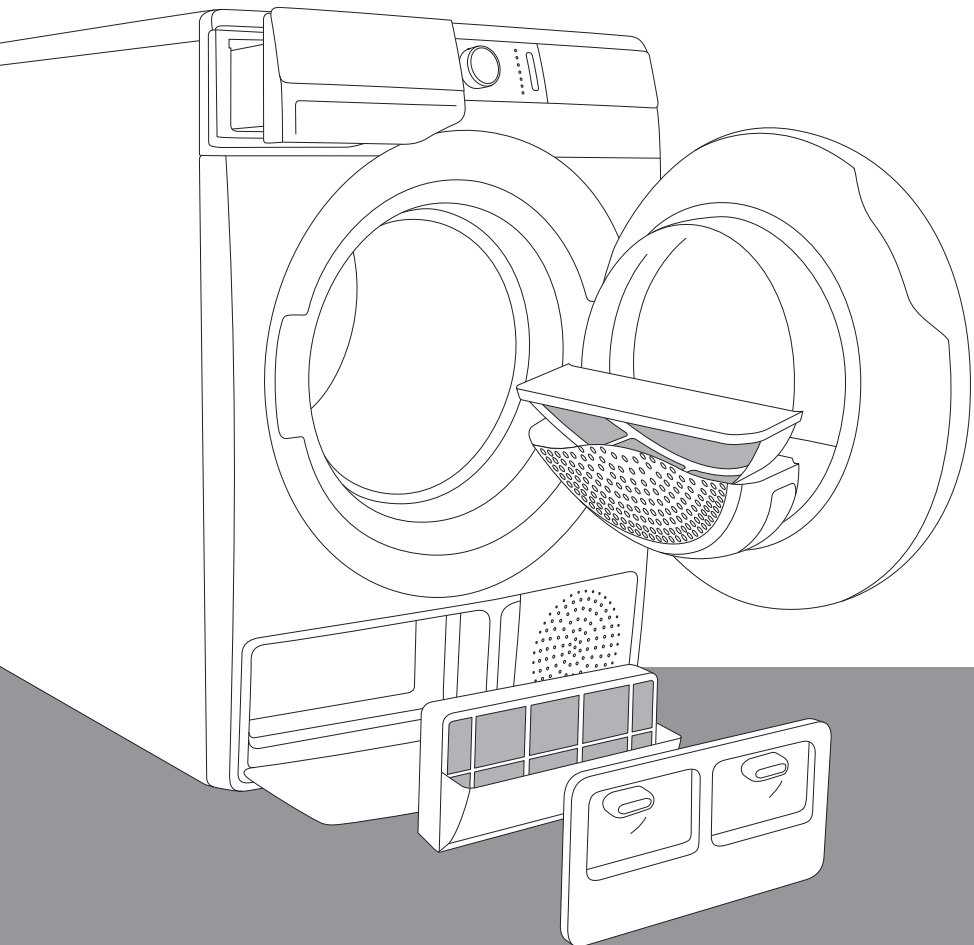

Livet är komplicerat i dag. Låt oss åtminstone förenkla din tvätt! Din nya **WaveActive**-torktumlare använder innovativ teknik och de senaste nyheterna inom tvätt för att förenkla för dig och dina hushållssysslor. **WaveActive**-tekniken är skonsam för alla typer av kläder och ger minsta möjliga slitage, samtidigt som **IonTech**-tekniken gör din tvätt ännu mjukare och mindre skrynklig, utan oönskade odörer och bakterier. Vidare är din nya torktumlare dessutom miljövänlig, eftersom den använder ström så ekonomiskt som möjligt.

Torktumlararen är endast avsedd för hushållsbruk. Använd den inte för att torka kläder som inte är lämpade för torktumling.

Följande symboler används i manualen och de har följande innebörd:



Information, råd, tips eller rekommendation



Varning – allmän fara



Varning – risk för elchock



Varning – het yta



Varning – risk för brand



Det är viktigt att du läser instruktionerna noggrant.

INNEHÅLL

4 SÄKERHETSFÖRESKRIFTER 12 BESKRIVNING AV TORKTUMLAREN 13 Teknisk information 14 Kontrollenhet	INTRODUKTION
16 INSTALLATION OCH ANSLUTNING 16 Välja rum 19 Justera torktumlarens fötter 20 Tömning av kondensvattnet 21 Anslutning till elnätet 22 Flytt och transport efter installation 23 Jonisatorsystem 24 INNAN DU ANVÄNDER APPARATEN FÖR FÖRSTA GÅNGEN	FÖRBEREDA TORKTUMLAREN FÖRE FÖRSTA ANVÄNDNINGEN
25 TORKPROCESS, STEG FÖR STEG (1 - 6) 25 Steg 1: Följ klädernas tvättinstruktioner 26 Steg 2: Förbereda torkprocessen 30 Steg 3: Välja torkprogram 33 Steg 4: Välja extrafunktioner 38 Steg 5: Starta torkprogrammet 38 Steg 6: Avslutat torkprogram 39 AVBRYTA OCH ÄNDRA PROGRAMMET 41 RENGÖRING & UNDERHÅLL 42 Rengöra nätfiltret i luckan 43 Rengöra värmepumpsfilter 44 Rengöra värmeväxlaren 45 Tömma kondensvattentanken 46 Rengöra torktumlaren	TORKNINGS- PROCESS, STEG FÖR STEG
47 FELSÖKNING 47 Vad ska jag göra ...? 48 Felsökningstabell 51 Service 52 TIPS OCH REKOMMENDATIONER FÖR TORKNING OCH EKONOMISK ANVÄNDNING AV TORKTUMLAREN 53 KASSERING 54 TABELL ÖVER TYPISK FÖRBRUKNING	FELSÖKNING DIVERSE

SÄKERHETSFÖRESKRIFTER



Läs noggrant igenom bruksanvisningen innan du börjar använda torktumlaren.

Använd inte torktumlaren om du inte först har läst och förstått denna bruksanvisning.

Denna bruksanvisning följer med olika typer eller modeller av torktumlare. De kan innefatta beskrivningar av inställningar eller utrustning som inte finns för din torktumlare.

Om inte bruksanvisningen följs eller om torktumlaren används felaktig kan det leda till skada på tvätten, maskinen eller användaren. Förvara bruksanvisningen lättåtkomlig, nära torktumlaren.

Bruksanvisningar finns på vår webbsida: www.gorenje.com.

Torktumlaren är endast avsedd för hushållsbruk.

Om torktumlaren används för professionellt ändamål, för vinständamål eller ändamål som överskrider normal användning i ett hushåll, eller om torktumlaren används av en person som inte är en konsument, ska garantiperioden motsvara den kortaste garantiperioden som relevant lagstiftning kräver.

Följ instruktionerna för korrekt installation av Gorenje-torktumlaren och anslutning till vatten och elnätet (se kapitlet »INSTALLATION OCH ANSLUTNING«).

Alla reparationer och allt underhållsarbete på torktumlaren får uteslutande utföras av utbildade experter. Reparationer som inte har utförts av en expert kan resultera i olycksfall eller allvarliga funktionsfel.

För att undvika fara får en **skadad strömsladd** bytas enbart av tillverkaren, en auktoriserad servicetekniker eller annan auktoriserad person.

Efter transport ska torktumlaren stå stilla i minst två timmar innan den ansluts till elnätet.

Det krävs minst två personer för att lyfta upp torktumlaren och installera den ovanpå en tvättmaskin.

Torktumlaren får inte anslutas till elnätet via en förlängningssladd.

Anslut inte torktumlaren till ett eluttag som är avsett för en elektrisk rakapparat eller en hårtork.

Anslut inte torktumlaren till elnätet med en extern brytare, t.ex. en programmerbar timer eller via en brytare som stängs av tidvis av ett elbolag.

Vid defekt, använd endast godkända reservdelar från auktoriserade tillverkare.

Vid felaktig anslutning av torktumlaren, felaktig användning eller underhåll av ej auktoriserad person ansvarar användaren för eventuella kostnader som uppstår och detta täcks inte av garantin.

Använd alltid de kanaler eller slangar som följer med torktumlaren.

Installera torktumlaren i ett rum med tillräcklig ventilation och en temperatur på mellan 10°C och 25°C.

Placera torktumlaren på en jämn och stabil solid bas (av betong).

Placera inte torktumlaren bakom låsbar dörr eller skjutdörr eller dörr med gångjärn mitt emot torktumlarens gångjärn. Installera torktumlaren så att luckan alltid kan öppnas fritt.

Luftutblåset får aldrig blockeras (frånluftsöppning).

Placera inte torktumlaren på en matta med långa fibrer. Det kan försämma luftcirkulationen.

Luften i torktumlarens omgivning ska inte innehålla dammpartiklar. Luften där torktumlaren är installerad ska vara väl ventilerad för att förhindra att gaser som avges från gasapparater med öppen eld (t.ex. eldstad) går ut i rummet igen.

Se till att det inte samlas fibrer runt torktummlaren.

Apparaten får inte vidröra en vägg eller närliggande inventarier.

Efter installationen måste torktummlaren stå stilla i 24 timmar innan du börjar använda den. Om torktummlaren måste läggas ner på ena sidan under transport eller service, lägg den på dess vänstra sida, sett från maskinens framsida.

Torktumla inte tvätt som inte har tvättats innan.

Tvätt med fläckar från olja, aceton, alkohol, oljederivat, fläckborttagningsmedel, terpentin, vax och vaxborttagningsmedel ska tvättas i en tvättmaskin med varmt vatten och tvättmedel innan den torkas i torktummlaren.

Kläder som innehåller latex, gummidelar, dusch- och badmössor samt tvätt eller sängkläder med skumgummi ska inte torkas i torktummlaren.

Tvättmjukmedel eller liknande produkter måste användas i enlighet med tillverkarens instruktioner.

 Avlägsna alla föremål som tändare och tändstickor från klädernas fickor.

Om kondensröret är blockerat eller igensatt stoppas torktummlaren (se kapitel »PAUSA OCH ÄNDRA PROGRAM/ Full kondenstank«).

Innan du flyttar torktumlaren eller innan du förvarar den i ett ouppvämt rum under vintern måste du tömma kondensstanken.

Gör rent torktumlarens filtren efter varje torktumling. Om du har avlägsnat filtren, sätt tillbaka dem före nästa torkcykel.

Använd inte några lösnings- eller rengöringsmedel som kan skada torktumlaren (följ tvättmedelstillverkarens rekommendationer och varningar).

Häll aldrig kemikalier eller doftämnen i kondensvattentanken (se kapitlet »BESKRIVNING AV TORKTUMLAREN« och »TÖMMA KONDENSVATTENTANKEN«).

När torktumlingen är klar, dra ut stickproppen på torktumlarens strömsladd ur eluttaget.

Torktumlaren använder ett värmepumpsystem för att värma upp luften.

Systemet består av en kompressor och en värmeväxlare. När torktumlaren har startat kan ljudet från kompressorn (ljudet av rinnande vätska) eller köldmedieflödet vara högre under tiden kompressorn är igång. Detta är inget tecken på fel och har ingen påverkan på torktumlarens livslängd. Detta ljud blir tystare med tiden och allteftersom tiden som du använder torktumlaren går.

Torktummlaren är inte avsedd för användning av personer (däribland barn) med fysiska eller psykiska variationer, eller personer som saknar erfarenhet och kunskap. Dessa personer måste informeras om hur torktummlaren används av en person som ansvarar för deras säkerhet.

Garantin täcker inte förbrukningsartiklar, mindre färgavvikelser, ökat ljud som en följd av apparatens ålder och som inte påverkar torktummlarens funktionalitet. Garantin täcker inte heller estetiska defekter på komponenter som inte påverkar torktummlarens funktionalitet och säkerhet.

BARNSÄKERHET

Låt inte barn leka med torktummlaren.

Låt inte barn och husdjur komma in i torktummlarens trumma.

Innan du stänger torktummlarens lucka och kör programmet, se till att det inte finns något annat än tvätt i trumman (t.ex. ett barn som klättrat in i torktummlaren och stängt luckan inifrån).

Aktivera Barnlåset. Se kapitlet »STEG 4: TORKLÄGE OCH EXTRAFUNKTIONER/Barnlås«.

Låt inte barn under tre år vistas i närheten av torktummlaren utan konstant tillsyn.

Torktumlaren är tillverkad enligt alla relevanta säkerhetsstandarder.

Denna torktumlaren kan användas av barn från 8 år samt av personer med nedsatt fysisk, sensorisk eller mental förmåga, eller med bristfällig erfarenhet och kunskap, under förutsättning att de står under uppsikt vid användningen av torktumlaren eller om de har instruerats om hur man använder torktumlaren på ett säkert sätt och är införstådda med de risker som är förknippade därmed. Låt aldrig barn leka med torktumlaren. Barn får inte rengöra torktumlaren eller utföra underhåll på den utan uppsikt.

VARNING FÖR HET YTA

Vid högre torktemperaturer blir luckans glas varmt. Var försiktig och undvik brännskador. Låt aldrig barn leka i närheten av luckan.

Torktumlarens baksida kan bli mycket varm under drift. Vänta tills torktumlaren har kallnat helt innan du vidrör dess baksida.

Om du öppnar torktumlarens lucka under torkningen finns det risk att kläderna är mycket varma, vilket gör att du kan bränna dig.

Stoppa aldrig torkningsprocessen innan den har slutförts. Om du av någon anledning avbryter cykeln, var försiktig när du tar ut tvätten ur trumman, eftersom den är mycket varm. Ta snabbt ut tvätten ur trumman och sprid ut den så att den kan svalna så snabbt som möjligt.

SÄKERHET

⚠️ Använd torktumlaren endast för att torktumla tvätt som har tvättats med vatten. Torktumla inte tvätt som har tvättats eller rengjorts med lättantändliga rengöringsmedel eller substanser (t.ex. bensin, trikloretylen etc.), eftersom det kan resultera i en explosion.

Om du har tvättat dina kläder med industriella rengöringsmedel eller kemikalier får de **inte torkas** i torktumlaren.

Torktumlaren är skyddad med ett automatiskt avstängningssystem vid överhettning. Systemet stänger av torktumlaren om temperaturen blir för hög.

Om nätfiltret är igensatt kan det hända att det automatiska överhettningssystemet aktiveras. Gör rent filtret och vänta tills torktumlaren har kallnat och kör den igen. Om torktumlaren fortfarande inte startar, kontakta en servicetekniker.

BESKRIVNING AV TORKTUMLAREN

FRONT

- 1 Kondensvattentank
- 2 På/Av-knapp
- 3 Programväljarvred
- 4 Start/paus-knapp
- 5 Kontrollenhet
- 6 Lucka
- 7 Nätfilter
- 8 Ventilationshål
- 9 Värmepumpsfilter
- 10 Märkplåt

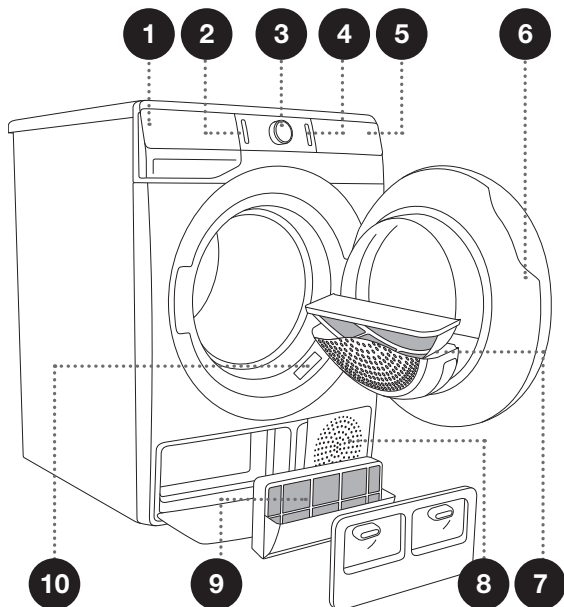

TILLBAKA

- 1 Strömssladd
- 2 Kondensdräneringsslangen
- 3 Justerbara fötter

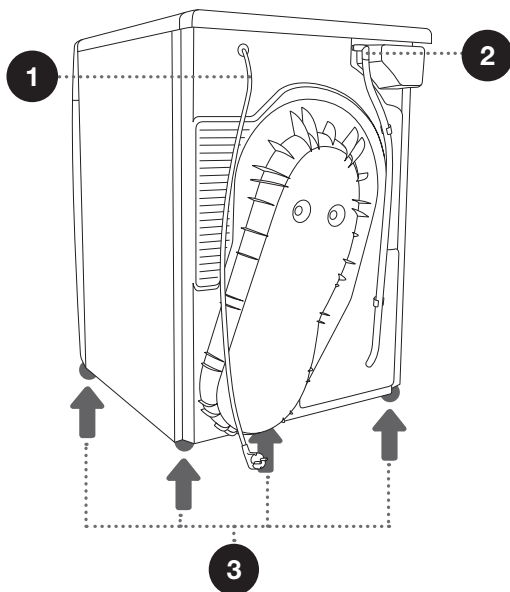

TEKNISK INFORMATION

(BEROENDE PÅ MODELL)

Märkskylten, som innehåller information om torktumlaren, sitter på torktumlarens frontlucka (se kapitlet »BESKRIVNING AV TORKTUMLAREN«).

Bredd	600 mm
Höjd	850 mm
Torktumlarens djup (a)	625 mm
Djup med stängd lucka	653 mm
Djup med öppen lucka (b)	1134 mm
Vikt	XX/YY kg (beroende på modell)
Märkspänning	Se märkskylt
Säkring	Se märkskylt
Märkeffekt	Se märkskylt
Mängd köldmedium	Se märkskylt
Köldmedium	R450a
Max. belastning	Se märkskylt

Produkten innehåller växthusgaser med fluor.
Köldmedium: R450a
Mängd köldmedium: 0,33 kg
Total GWP (global warming potential): 604
CO₂-ekvivalent: 0,200 t
Hermetiskt förseglad.

Märkskylt

gorenje	TYPE: SP15/XXX	MODEL: XXXXXX/X	IPX4
	Art.No.: XXXXXX	Ser.No.: XXXXXXXX	
	220-240 V ~ XX Hz	⊕ XX A	CE
	Pmax.: XXXX W	RXXXX/XXX kg (X kg)	
		MADE IN SLOVENIA	

KONTROLLENHET

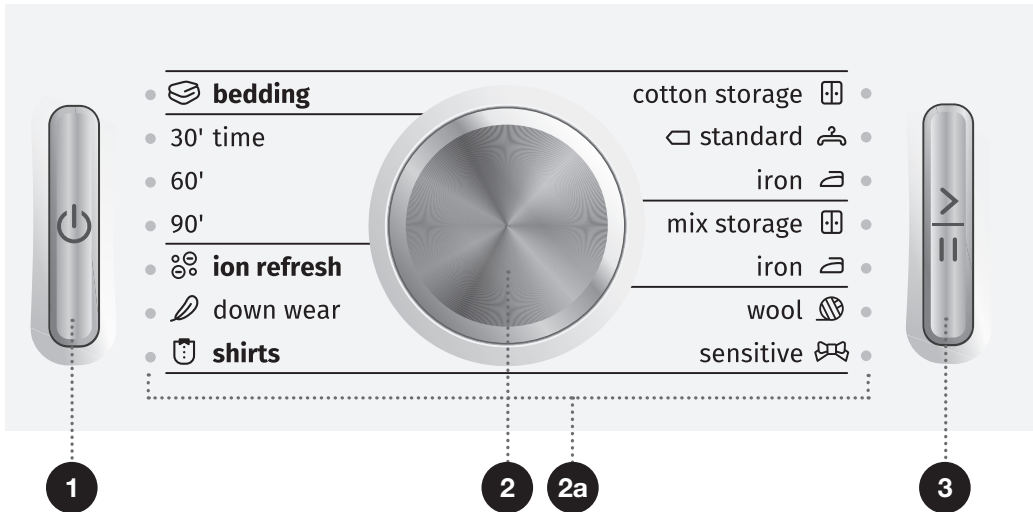

1 PÅ/AV-KNAPP
Sätta på och stänga av torktumlaren.

Knappen tänds när man slår på den.

2 PROGRAMVÄLJARVRED
2a Lampan bredvid det valda torkprogrammet är tänd.

3 START/PAUS-KNAPP
Använd denna knapp för att starta eller stoppa programmet.

Vid uppstart eller paus blinkar belysningen runt knappen. När programmet är igång lyser den med fast sken.

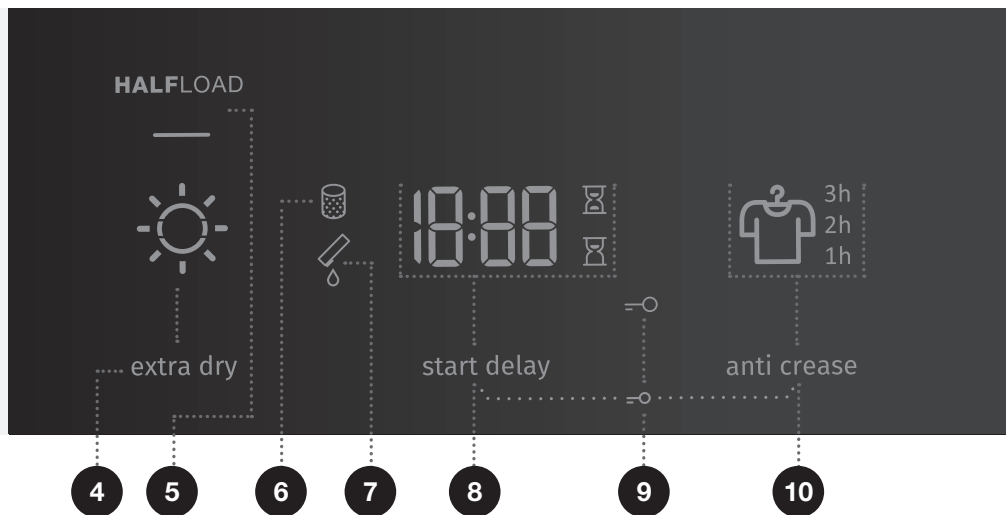

4 EXTRA DRY
(TORKNINGSNIVÅ)
Symbolen tänds ☀ när funktionen väljs

5 HALFLOAD (HALVFULL)

6 GÖR RENT FILTRET 🧺
-symbolen tänds

7 TÖM KONDENS-VATTEN-TANKEN 🚰
-symbolen tänds

8 START DELAY
(FÖRDRÖJD START)
Alternativet fördröjd start

9 BARNLÅS =○-symbolen tänds
Tryck på position 8+10 och håll dem intryckta i 3 sekunder.

10 ANTI CREASE
(SKRYNKELSKYDD)
Symbolen 👕 och skrynkelskyddstiden visas.

INSTALLATION OCH ANSLUTNING

☞ Avlägsna allt emballage. När du avlägsnar skyddsemballaget, var försiktig så att du inte skadar torktumlaren med ett vasst föremål.

VÄLJA RUM

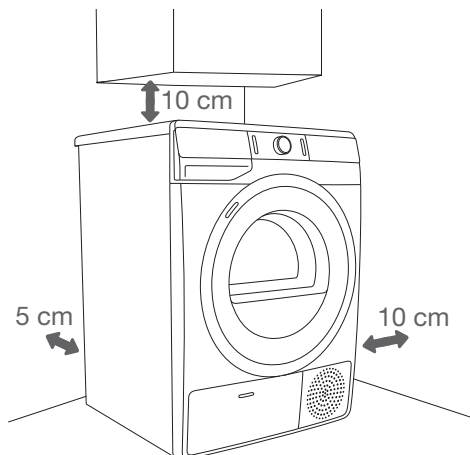

☞ Torktumlaren får inte vidröra en vägg eller närliggande inventarier. För optimal torkning rekommenderar vi att det avstånd från väggen som beskrivs på bildens följs. Torktumlaren kan överhettas om man inte tar hänsyn till det nödvändiga fria minimiavståndet.

☞ Det får inte stå något framför ventilationsöppningarna på torktumlarens baksida och luftutblåsöppningen på torktumlarens framsida.

Rummet i vilket du installerar torktumlaren måste ha tillräcklig ventilation, med en temperatur mellan 10°C och 25°C. Torktumlning vid lägre omgivningstemperaturer kan resultera i att det samlas kondensvatten inuti torktumlaren. Installera inte torktumlaren i ett rum där det finns risk för frost. Fruset vatten i kondensvattentanken eller i pumpen kan skada torktumlaren.

Torkaren genererar värme. Placera den därför inte i ett mycket litet rum, eftersom torkningsprocessen kan ta längre tid, på grund av begränsad lufttillgång.

Belysningen i rummet bör vara tillräcklig god för att man ska kunna läsa informationen på displayenheten på kontrollpanelen.

PLACERING AV TORKTUMLAREN

Om du dessutom har en Gorenje-torktumlare med samma mått kan den placeras ovanpå Gorenje-tvättmaskinen, i detta fall måste vakuumpfötter användas. Torktummlaren kan också placeras bredvid torktummlaren (se figur 1 och 3).

Om din Gorenje-tvättmaskin är mindre (minsta djup 545 mm) än din Gorenje-torktumlare måste man köpa stöd för torktummlaren (figur 2). Använd de medföljande vakuumpfötterna. De är utformade för att hindra torktummlaren från att glida.

Ytterligare utrustning (stöd för torktumlare (a) och vakuumpfötter (b) medföljer inte) finns att köpa på serviceverkstäder.

Ytan som maskinen ska placeras på ska vara ren och jämn.

Gorenje-tvättmaskin på vilken du avser placera Gorenje-torktummlaren måste klara av torktummlarens vikt (se kapitlet »BESKRIVNING AV TORKTUMLAREN/Teknisk information«).

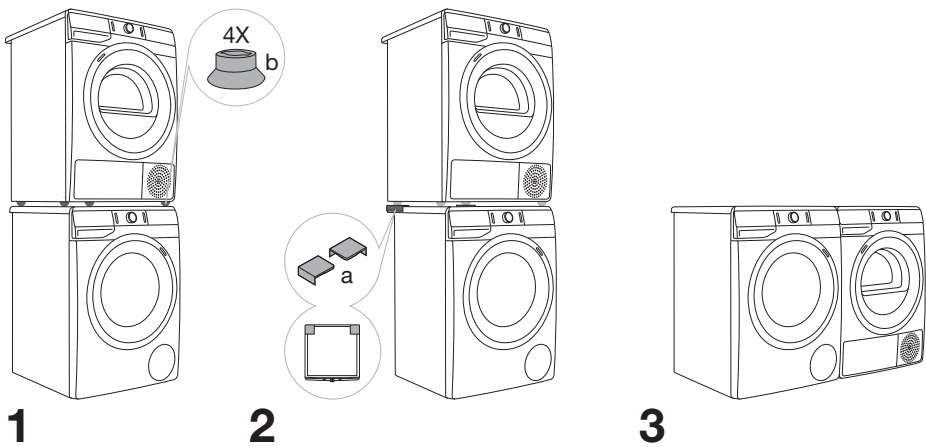

⚠ Det krävs minst två personer för att lyfta upp torktummlaren och installera den ovanpå en tvättmaskin.

Öppna torktummlarens lucka (sett uppifrån)

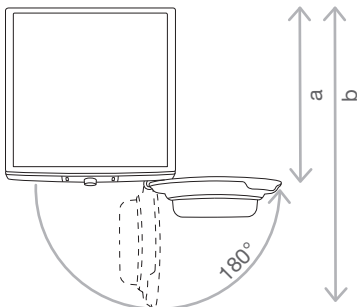

Se kapitlet »BESKRIVNING AV TORKTUMLAREN/Teknisk information«.

a = 625 mm
b = 1134 mm

⚠ Placera inte torktumlaren bakom låsbar dörr eller skjutdörr eller dörr med gångjärn mitt emot torktumlaren. Installera torktumlaren så att luckan alltid kan öppnas fritt.

⚠ Placera inte torktumlaren på en matta med långa fibrer. Det kan försämra luftcirkulationen.

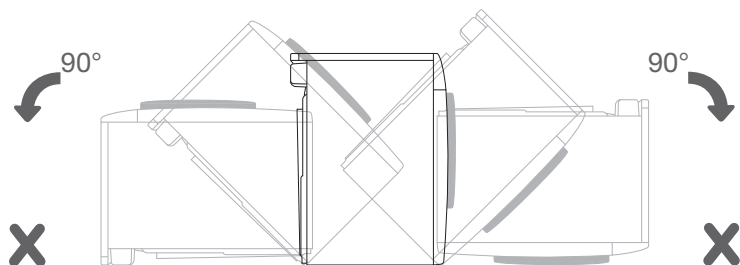
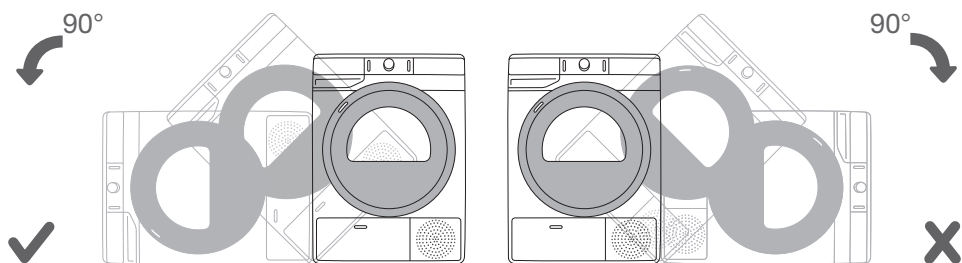

⌚ Vänta 24 timmar efter installationen utan att flytta torktumlaren innan du använder den för första gången. Om torktumlaren måste läggas ner på ena sidan under transport eller service, lägg den på dess vänstra sida, sett från maskinens framsida.

JUSTERA TORKTUMLARENS FÖTTER

Justera torktumlaren plant i längsgående och tvärgående riktning genom att vrida på de justerbara fötterna som möjliggör planjustering med +/- 1 cm. Använd ett vattenpass och en 22 mm nyckel.

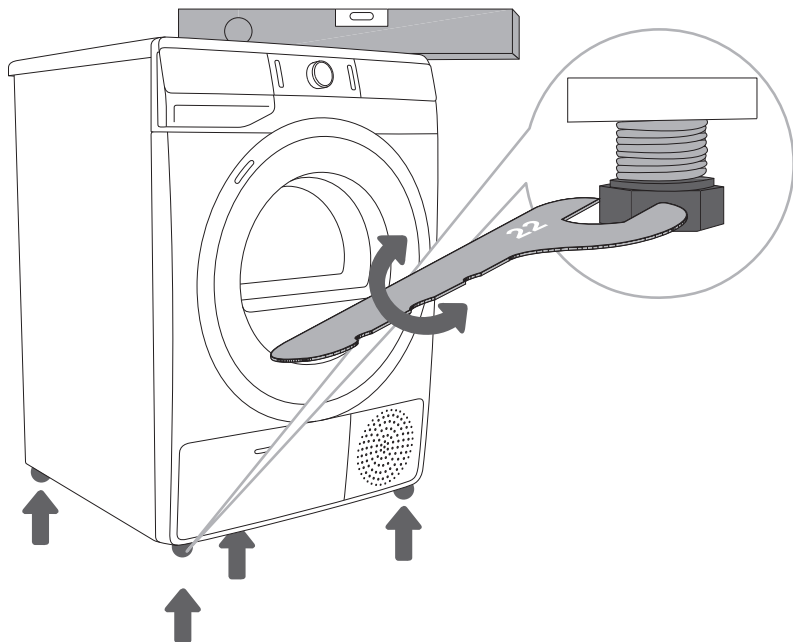

☞ Golvet som torktumlaren ska placeras på måste ha ett betongunderlag. Det måste vara rent och torrt, annars kan torktumlaren glida. Rengör också de justerbara fötterna.

☞ Torktumlaren måste stå plant och stadigt på ett fast underlag.

☞ Felaktig nivellering av torktumlaren med de justerbara fötterna kan orsaka vibrationer, att torktumlaren förflyttar sig, samt drift med högt ljud. Garantin gäller inte för felaktig nivellering av torktumlaren.

☞ Ovanliga eller höga ljudnivåer kan ibland uppstå under drift av torktumlaren. De är oftast resultatet av felaktig installation.

TÖMNING AV KONDENS SVATTNET

Fukten från tvätten samlas i kondensorenheten och samlas i kondensvattentanken.

Under torkprocessen varnar en indikatorlampa (symbolen  (7) tänds på displayenheten) varnar när kondensvattentanken är full och behöver tömmas.

För att undvika att kondensvattentanken töms, dra kondensdräneringsslangen på torktumlarens baksida direkt ner i ett avlopp.

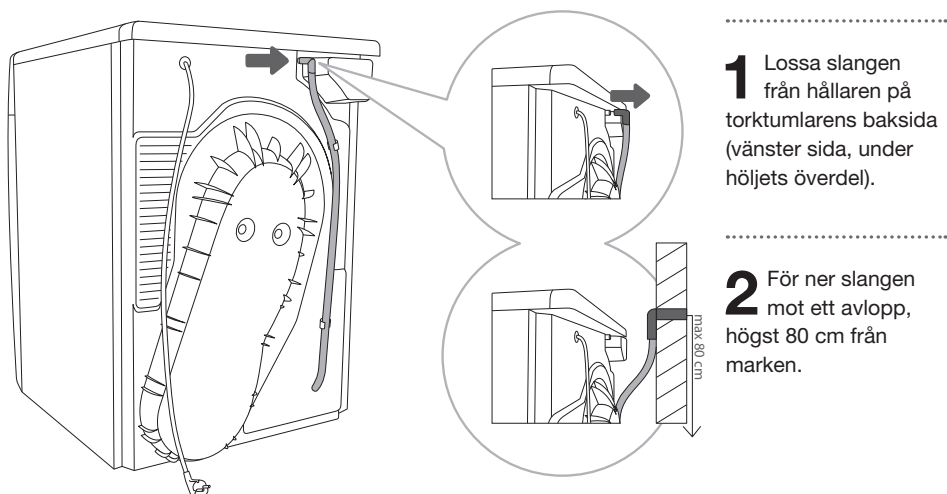

1 Lossa slangen från hållaren på torktumlarens baksida (vänster sida, under höljets överdel).

2 För ner slangen mot ett avlopp, högst 80 cm från marken.

 Om vill dra kondensvattenslangen till ett avlopp eller se till att slangen sitter ordentligt fast. Detta förhindrar vattenspill som skulle kunna leda till oväntad skada.

 Använd alltid de slangar som följer med torktumlaren.

ANSLUTNING TILL ELNÄTET

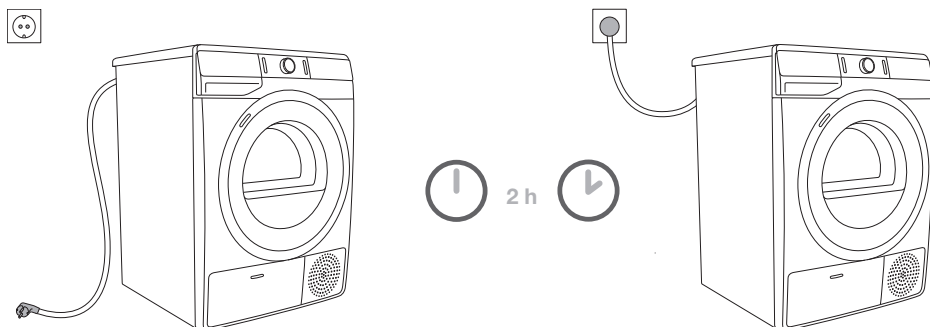

⚠ Efter transport ska torktumlaren stå stilla i minst två timmar innan den ansluts till elnätet för att låta torktumlaren stabiliseras.

Anslut torktumlaren till ett jordat eluttag. Efter installationen ska vägguttaget vara lättåtkomligt. Uttaget ska förses med en jordkontakt (i enlighet med relevanta bestämmelser).

Information om din torktumlare finns på märkskylten (Se kapitlet »BESKRIVNING AV TORKTUMLAREN/Teknisk information«).

⚠ Vi rekommenderar att man använder överspänningsskydd för att skydda maskinen vid blixtnedslag.

⚠ Torktumlaren får inte anslutas till elnätet via en förlängningssladd.

- ⚡ Anslut inte torktumlaren till ett eluttag som är avsett för en elektrisk rakapparat eller en hårtork.
- ⚡ Eventuella reparationer och underhåll som kan inverka på säkerhet eller funktion ska utföras av en utbildad installatör.
- ⚡ En skadad strömsladd får bytas endast av en person som godkänts av tillverkaren.

FLYTT OCH TRANSPORT EFTER INSTALLATION

Efter varje torkcykel finns det kvar en liten mängd kondensvatten i torktumlaren. Slå på torktumlaren och välj något av programmen. Låt sedan torktumlaren vara igång i ca. en halv minut. Då pumpas det kvarvarande vattnet ut och det förhindrar skada på torktumlaren under transport. Om torktumlaren inte kan transporteras i upprätt läge, luta den åt vänster.

⚠ Efter transport ska torktumlaren stå stilla i minst två timmar innan den ansluts till elnätet. Apparaten ska installeras och anslutas av en behörig tekniker.

☞ Om torktumlaren inte har transporterats i enlighet med instruktionerna ska den stå stilla i minst 24 timmar innan den ansluts till elnätet igen.

Annars kan det resultera i fel på värmepumpen, vilket inte omfattas av garantin.

Var försiktig så att du inte skadar kylsystemet (se kapitlet »INSTALLATION OCH ANSLUTNING/ Placering av torktumlaren«).

⚠ Läs noggrant bruksanvisningen innan du ansluter torktumlaren. Kostnad för reparationer, eller garantianspråk, till följd av felaktig anslutning eller användning av torktumlaren täcks inte av produktgarantin.

☞ Remmen får endast bytas ut av någon av tillverkarens behöriga servicetekniker, som kan leverera original-reservdelen med kod OPTIBELT EPH 1906, kod 104265; OPTIBELT 8 EPH 1941, kod 160165; POLY-V 7PH 1956 HUTCHINSON, kod 562038; HUTCHINSON 8 PHE 1942, kod 270313 (beroende på modell).

JONISATORSYSTEM

Tillsättning av joner under torkprogrammet håller kläderna mjuka och fogliga och fria från statisk laddning.

Efter torkprogrammet är kläderna omedelbart klara att användas, eftersom de flesta inte behöver strykas.

Joniserad luft som blåses in i torktumlarens trumma genom den bakre väggen hjälper också till att minska eventuell lukt från den tvätt som torkas.

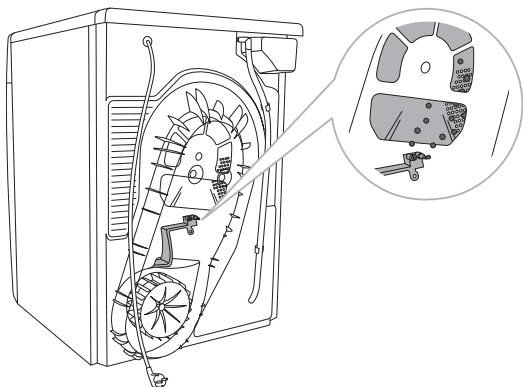

INNAN DU ANVÄNDER APPARATEN FÖR FÖRSTA GÅNGEN

Se till att torktumlaren är frånkopplad från elnätet. Öppna sedan luckan genom att dra dess vänstra sida mot dig (figur 1 och 2).

Innan du använder torktumlaren för första gången, gör rent trumman med en mjuk bomullstrasa och vatten (figur 3).

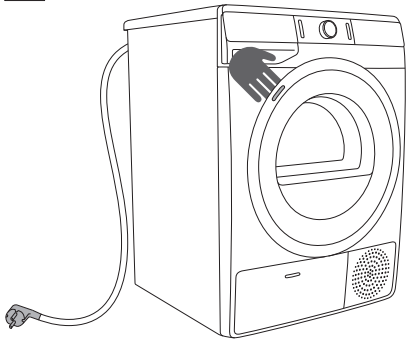

1

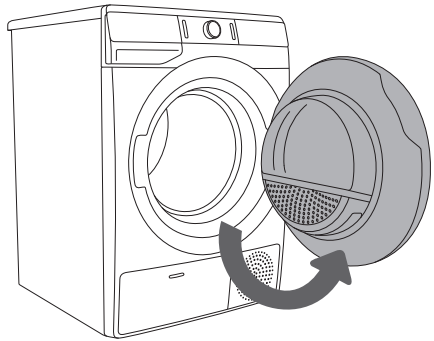

2

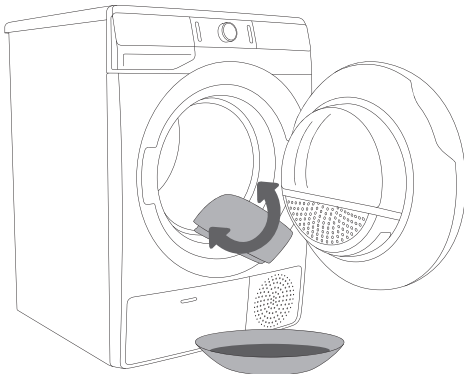



























3

 Använd inte några lösnings- eller rengöringsmedel som kan skada torktumlaren (följ tvättmedelstillverkarens rekommendationer och varningar).

TORKPROCESS, STEG FÖR STEG (1 - 6)

STEG 1: FÖLJ KLÄDERNAS TVÄTTINSTRUKTIONER

Normal tvätt; Fintvätt	Max. tvätt- temperatur 95°C  	Max. tvätt- temperatur 60°C  	Max. tvätt- temperatur 40°C  	Max. tvätt- temperatur 30°C  	Endast handtvätt 	Tvätta inte 
Blekning	Blekning i kallt vatten 			Blekning ej tillåten 		
Kemtvätt	Kemtvätt med alla tvättmedel 	Petroleumlösning R11, R113 	Kemtvätt i fotogen, i ren alkohol och I R 113 	Kemtvätt ej tillåten 		
Strykning	Varmt strykjärn max. 200°C 	Varmt strykjärn max. 150°C 	Varmt strykjärn max. 110°C 	Strykning ej tillåten 		
Torkning	Plantorkning (placera på en plan yta) 	Droptorkning  Hängtorkning 	Hög temperatur  Låg temperatur 	Får ej torktumlas 		

STEG 2: FÖRBEREDA TORKPROCESSEN

1. Sortera tvätten efter textiltyp och tjocklek (se PROGRAMTABELL).
2. Käpp alla knappar, dra igen dragkedjor, knyt snören och vänd fickorna ut och in.
3. Lägg mycket ömtåliga plagg i en särskild tvättpåse.
(Den särskilda tvättpåsen finns som tillval.)

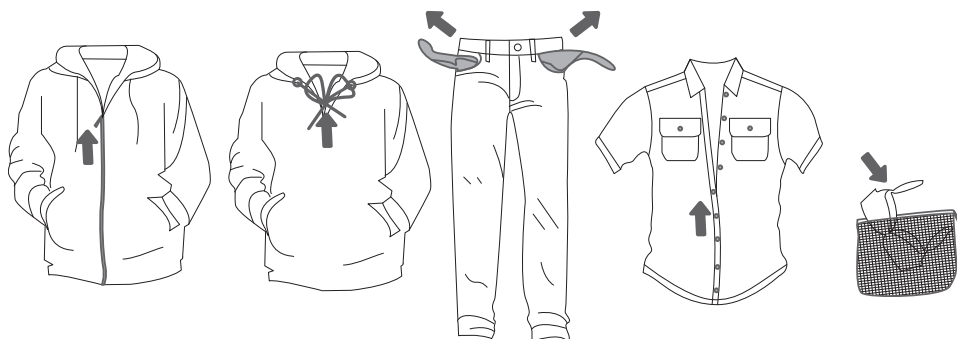

Det är inte rekommenderat att torktumla plagg med särskilt känsliga fibrer som kan förlora passformen. Följande typer av tvätt får inte torktumlas, eftersom plaggen då kan deformeras:

- Läderplagg och andra läderprodukter.
- Plagg som är vaxade eller behandlade på annat sätt.
- Plagg med större trä-, plast- eller metalldelar.
- Plagg med paljetter.
- Plagg med metalldelar som är benägna att rosta.

TUMLING I EN KORG (BEROENDE PÅ MODELL)

☁ Ta bort korgen och allt emballage från trumman innan du kör den första torkcykeln.

Tvätt får torkas i korgen endast vid körning av torkprogram med tid. (Korgen finns att köpa som tillbehör på serviceverkstaden.)

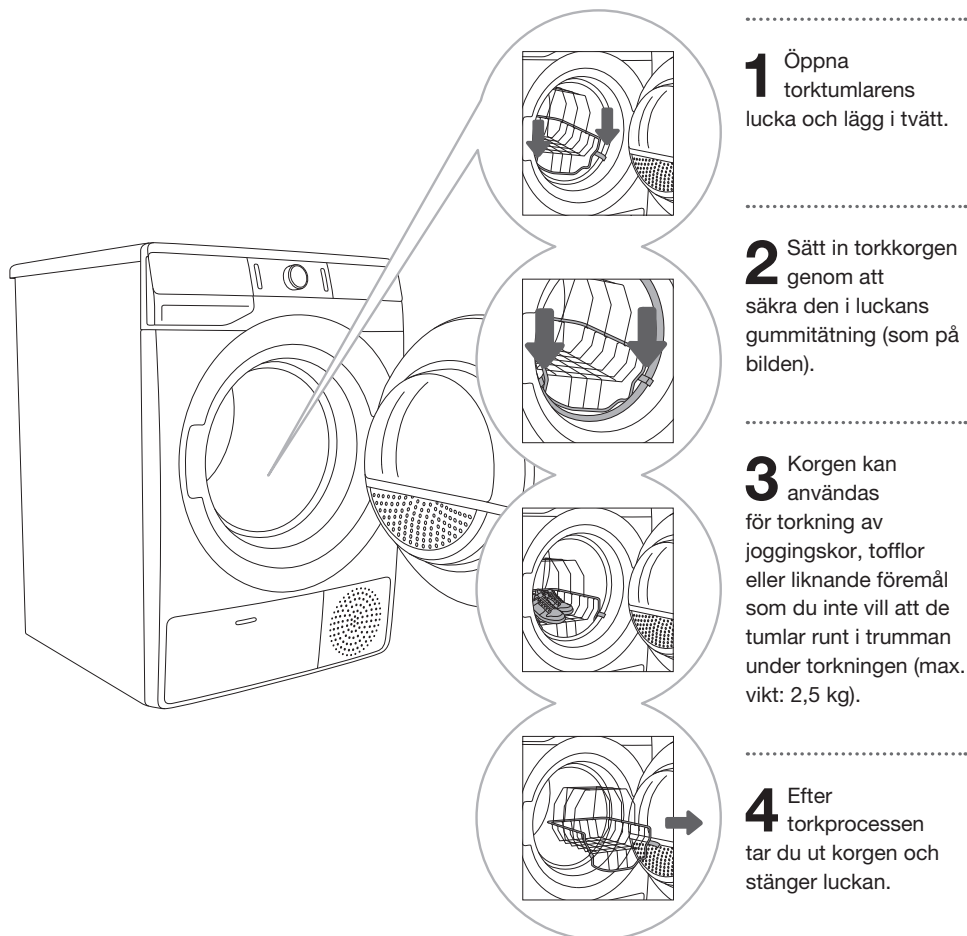

Endast rena joggingskor eller tofflor som har vridits ur så att de inte längre droppar vatten får torktumlas.

När trumman roterar är tvättkorgen fortfarande stilla. Se därför till att föremålen som torkas i korgen inte har någon beröring med trumman, eftersom det kan leda till skada på föremålet och på torktummlaren.

SLÅ PÅ TORKTUMLAREN

Anslut torktumlaren till elnätet genom att koppla in strömsladden.
Tryck på (1) PÅ/AV-knappen för att slå på torktumlaren (figur 1).

På en del modeller finns det även belysning i torktumlarens trumma (figur 2).
(Lampan i torktumlarens trumma lämpar sig inte för annan användning.)

⚠️ Lampan i torktumlarens trumma får endast bytas ut av tillverkaren, en servicetekniker eller behörig person.

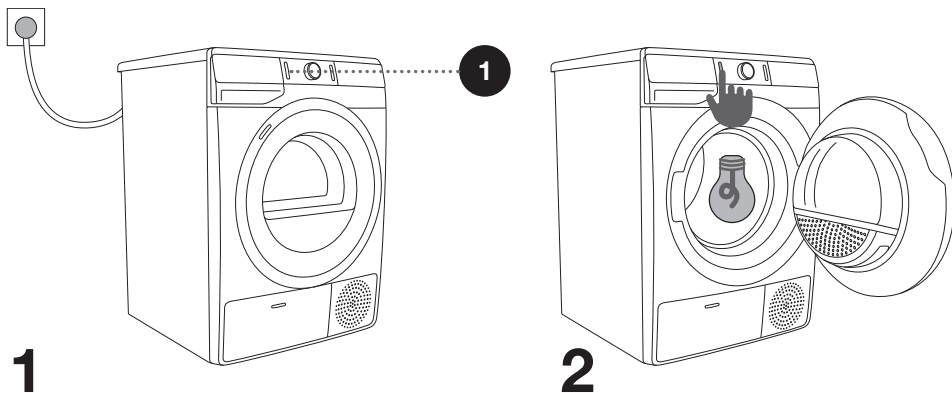

LÄGGA IN TVÄTT I TORKTUMLAREN

Öppna luckan genom att dra luckans vänstra sida mot dig (figur 1).
Lägg in tvätten i trumman (kontrollera först att trumman är tom) (figur 2).
Stäng torktummlarens lucka (figur 3).

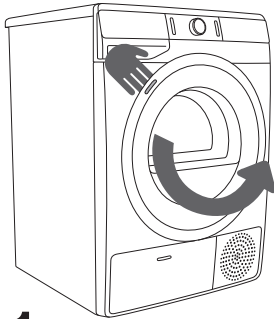

1

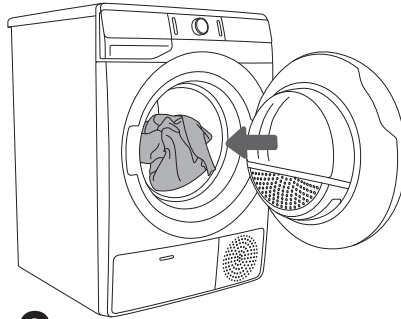

2

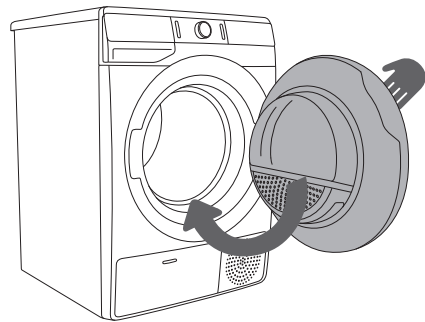

3

☼ Lägg inte in tvätt i torktummlaren om den inte har vridits ur eller centrifugerats (rekommenderad minsta centrifugeringscykel: 800 varv/min).

Överbelasta inte trumman! Se PROGRAMTABELL och observera din nominella belastning enligt märkskylten.

Om torktummlarens tumma är överbelastad, tvätten kommer att bli mer skrynklig och eventuellt ojämnt torr.

☼ När du torkar stora föremål (sängkläder, handdukar, bordsdukar osv.), skaka dem innan du lägger in dem i trumman.

STEG 3: VÄLJA TORKPROGRAM

Välj **program** genom att vrida på programmets väljarvred (2) åt vänster eller åt höger (beroende på typ av tvätt och hur torr du vill ha den). Se PROGRAMTABELL.

När du väljer torkprogram tänds lampan (2a) bredvid det valda torkprogrammet.

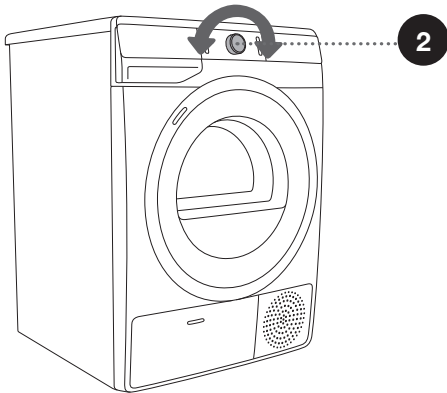
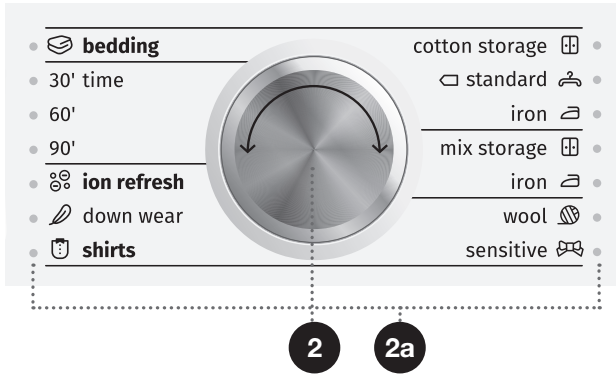

⚠ Under drift kommer programväljarvredet (2) inte att rotera automatiskt.

PROGRAMTABELL

Program	Torkningsnivåer	Max. tvättmängd	Programbeskrivning
Cotton (Bomull)			
	Storage (Skåptorr)	8 kg/ 9 kg	Använd detta program för tjockare, okänslig bomullstvätt. Efter torkningen kommer tvätten att vara torr och redo att förvaras i klädsåp.
	Standard* □	8 kg/ 9 kg	Använd detta program för tjockare, okänslig bomullstvätt av ungefär samma tjocklek. Efter torkningen är den torr.
	Iron (Stryktorr) (Fuktig för strykning)	8 kg/ 9 kg	Använd detta program för okänslig bomullstvätt. Efter torkningen är tvätten redo för strykning.
Mix (Blandad tvätt/Syntet)			
	Storage	3,5 kg	Programmet används för att torka blandad tvätt av bomull och syntetfibrer.
	Iron	3,5 kg	Programmet används för att torka känslig tvätt av syntetfibrer.
	Wool (Ylle)	2 kg	Detta program är avsett för att mjuka eller lugga upp kläder av bomull eller silke, som har torkats enligt tillverkarens instruktioner.
	Sensitive (Ömtålig)	1 kg	Använd detta program för att torka mycket ömtålig tvätt av syntetfibrer, som är lätt fuktig efter torkprocessen. Vi rekommenderar att du använder en specialtorkpåse.
	Shirts (Skjortor/Blusar)	2 kg	Använd detta program för att torka skjortor och blusar. Anpassad trumrörelse förhindrar att tvätten skrynklar sig.
	Down wear (Dunprogram)	1,5 kg	Använd detta program för att torka textilier som är vadderade eller stoppade med dun (kuddar, täcken, jackor osv.). Torka stora föremål separat och använd EXTRA DRY (TORKNINGSNIVÅ)-funktionen eller Time Tidsprogram vid behov.
	Ion refresh (Uppfräschning med joner)	2 kg	I detta program är värmaren avstängd. Programmet är lämpligt för uppfräschning av din tvätt genom tillsättning av joner.
	Time (Tid) (Torkprogram med tid) 90' 60' 30'	4 kg	Använd detta program för okänslig tvätt som fortfarande är lätt fuktig och som behöver torkas ordentligt. Under ett torkprogram med tid detekteras inte återstående fukt automatiskt. Om tvätten fortfarande är fuktig när programmet har avslutats, kör det en gång till. Om tvätten är för torr, och därför skrynklig, ställde du in för lång tid.

Program Torkningsnivåer	Max. tvättmängd	Programbeskrivning
 Bedding (Sängkläder)	5 kg	Använd detta program för torkning av större föremål. När programmet är avslutat kommer tvätten att vara torr. Anpassad trumrörelse förhindrar att tvätten trasslar ihop sig.

* Testprogram enligt EN 61121

Om din tvätt inte blir så torr som du önskar, använd extrafunktioner eller ett bättre lämpat program. oziroma uporabite ustreznejši program.

STEG 4: VÄLJA EXTRAFUNKTIONER

☀️ Aktivera/avaktivera funktionerna genom att trycka på önskad funktion (innan du trycker på (3) START/PAUS-knappen).

Justera inställningarna genom att trycka på relevant funktionsknapp (innan du trycker på knappen (3) START/PAUS).

Funktioner som kan ändras eller justeras med valt torkprogram är delvis tända (dimmade). Vissa inställningar kan inte väljas vid vissa program. Sådana inställningar kommer inte att vara tända, och knappen blinkar när den trycks in (se FUNKTIONSTABELL).

Beskrivning av funktioner som tänds för valt torkprogram:

- **Tänd** (Grund-/standardinställning);
- **Dimmade** (Funktioner som kan justeras)
- **Släckt** (Funktioner som inte kan väljas).

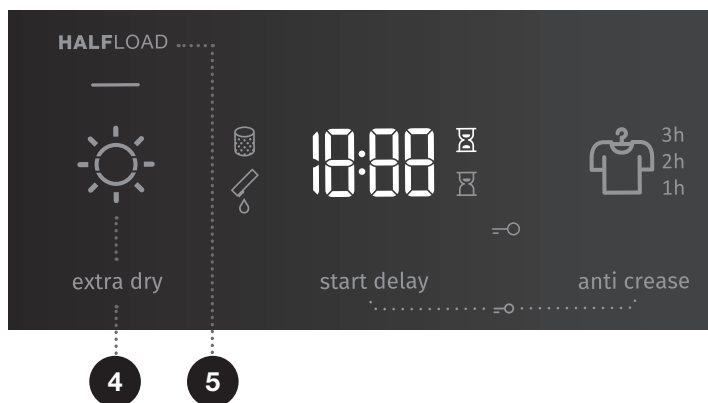

4

EXTRA DRY (TORKNINGSNIVÅ) ☀️

Tryck på läget **EXTRA DRY (TORKNINGSNIVÅ)** för att justera torkningsnivån – ju torrare tvätt, desto längre torkcykel. Denna inställning kan ställas in före start av torkprocessen. Denna inställning sparas inte när torkprogrammet har avslutats.

5

HALFLOAD (HALVFULL)

Tryck på **HALFLOAD (HALVFULL)** för att välja mellan normal och halvfull, vilket också påverkar visad torktid.

START DELAY (FÖRDRÖJD START)

Den tid du vill att torkprogrammet ska starta kan ställas in i förväg, vilket ger dig mer flexibilitet.

Tryck på positionen (8) **START DELAY** (FÖRDRÖJD START) (för att välja mellan 0 till 6 i steg om 30-minuter, och från 6 till 24 timmar i steg om 1 timme (8a) för startfördröjning. När du trycker på (3) START/PAUS-knappen visas den valda tiden. När den inställda fördröjningstiden har passerat startar det valda torkprogrammet automatiskt.

För att aktivera startfördröjningen, tryck på (8) **START DELAY** (FÖRDRÖJD START) och håll den nedtryckt i 3 sekunder.

Om ett strömbrott har inträffat innan fördröjningstiden löpt ut, tryck på knappen START/PAUS (3) för att återuppta nedräkningen.

Symbolen ☒ (8b) tänds när **TORKTIDEN** pågår/räknar ner.

Symbolen ☒ (8c) tänds när funktionen **START DELAY** (FÖRDRÖJD START) (8) väljs.

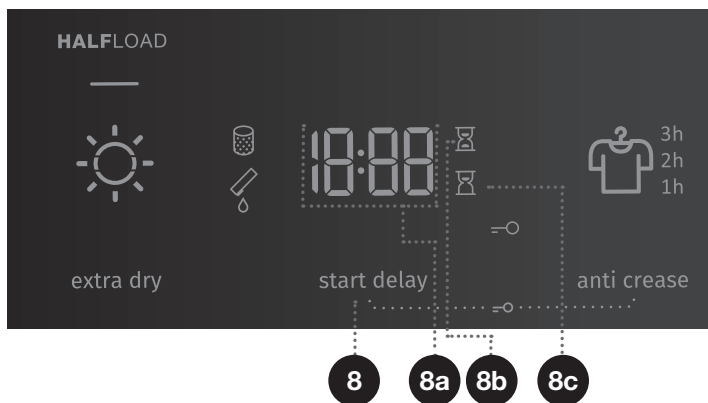

10

ANTI CREASE (SKRYNKELSKYDD)

Om du inte avser eller inte kan avlägsna tvätten ur torktumlar
omedelbart efter avslutad torkcykel rekommenderar vi att du använder
funktionen (10) **ANTI CREASE** (SKRYNKELSKYDD) som måste väljas
innan man startar torkprocessen.

Tryck på (10) **ANTI CREASE** (SKRYNKELSKYDD) för att välja mellan 1
tim., 2 tim. och 3 tim. (10a) eller avaktivering av denna funktion. När du
öppnar torktumlarens lucka när ett torkprogram har kört klart avaktiveras
funktionen automatiskt.

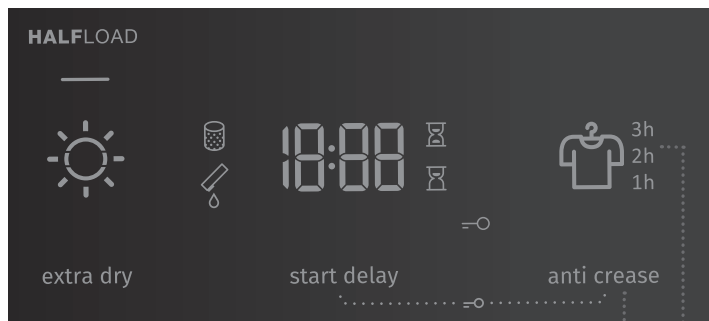

10

10a



BARNLÅS

För att aktivera eller avaktivera barnlåset, tryck samtidigt på (8) **START DELAY** (FÖRDRÖJD START) och (10) **ANTI CREASE** (SKRYNKELSKYDD) och håll dem intryckta i minst 3 sekunder till symbolen  (9) visas eller försvinner.



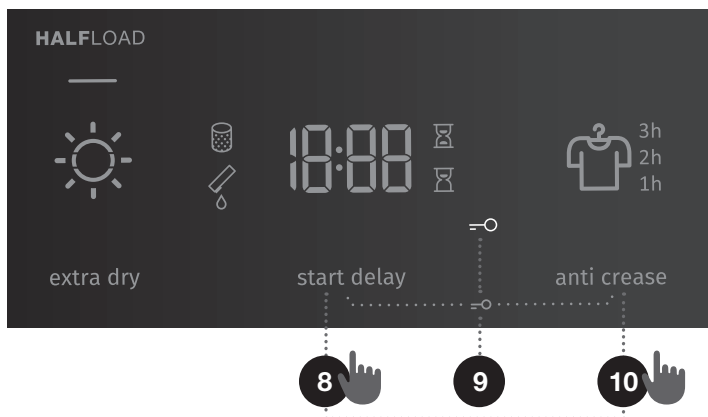







Så länge som barnlåset är aktiverat kan inte program eller extrafunktioner ändras. Barnlåset förblir aktivt efter att torktumblaren stängs av. Det måste därför avaktiveras innan man kan välja ett nytt program. Du kan också stänga av det under torkprocessen.



 Vissa funktioner är inte tillgängliga och kan inte väljas med vissa program, i sådana fall hörs en ljudsignal eller så blinkar en lampa (se EXTRAFUNKTIONSTABELL).

 När torktumblaren kopplas bort från elnätet återställs alla inställningar till standardfabriksvärdena, med undantag för ljudsignalens volym, skrynkelskyddet och barnlåset.

EXTRAFUNKTIONSTABELL

Programi	HALFLOAD (HALVFULL)	EXTRA DRY (TORKNINGSNIVÅ)	START DELAY (FÖRDRÖJD START)	ANTI CREASE (SKRYNKELSKYDD)
Cotton (Bomull)				
 Storage (Skåptorr)	•	•	•	•
 Standard* □	•	•	•	•
 Iron (Stryktorr) (Fuktig för strykning)	•	•	•	•
Mix (Blandad tvätt/Syntet)				
 Storage		•	•	•
 Iron		•	•	•
 Wool (Ylle)				
 Sensitive (Ömtålig)		•	•	•
 Shirts (Skjortor/Blusar)		•	•	•
 Down wear (Dunprogram)		•	•	•
 Ion refresh (Uppfräschning med joner)				
Time (Tid) (Torkprogram med tid)				
90'				•
60'				•
30'				•
 Bedding (Sängkläder)	•	•	•	•

- Extrafunktioner kan användas

Om din tvätt inte blir så torr som du önskar, använd extrafunktioner eller ett bättre lämpat program.

STEG 5: STARTA TORKPROGRAMMET

Tryck på (3) **START/PAUS**-knappen.

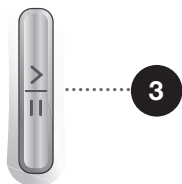

STEG 6: AVSLUTAT TORKPROGRAM

I slutet av torkprogrammet visas »End« på displayen **End**, de två röda indikatorlamporna tänds, och knappen (3) **START/PAUS**-knapp och **ANTI CREASE** (SKRYNKELSKYDD) (10a) tidsindikator blinkar, om den är aktiverad eller vald.

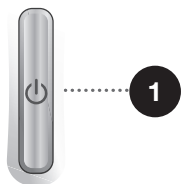

1. Öppna torktumlarens lucka.
2. Rengöring av filtren (se avsnittet »RENGÖRING«...).
3. Ta ut tvätten ur trumman.
4. Stäng luckan!
5. Stänga av torktummlaren (tryck på (1) **PÅ/AV**-knappen).
6. Töm kondensvattentanken.
7. Dra ut strömsladden ur eluttaget.

☀ Efter avslutat torkprogram, ta omedelbart ut tvätten ur torktummlaren för att förhindra att den veckar sig igen.

AVBRYTA OCH ÄNDRA PROGRAMMET

AVBROTT

Avbryta programprocessen

Tryck på knappen (3) START/PAUS för att pausa/återuppta ett program.

För att stoppa och avbryta torkprogrammet, tryck på (3) START/PAUS-knappen och håll den nedtryckt i mer än 3 sekunder. Det valda programmet stoppas och torktumblaren börjar kallna. Nedkylningstiden beror på vilket program som har valts. Efter denna process kan torkprogrammet väljas igen.

Öppen lucka

Om torkarens lucka öppnas under torkprocessen avbryts torkcykeln.

När luckan stängs och knappen (3) START/PAUS trycks in återupptas torkningen från punkten vid vilken den avbröts.

 **Torktumblarens lucka blir varm under torkning. Akta så att du inte bränner dig när du öppnar luckan.**

Full kondensvattentank

När kondensvattentanken är full pausas torkprogrammet (symbol  (7) tänds).

Töm kondensvattentanken (se kapitlet »RENGÖRING OCH UNDERHÅLL/Tömning av kondensvattentanken«).

Tryck på knappen (3) START/PAUS för att återuppta torkprogrammet från punkten vid vilken det avbröts.

Strömavbrott

När strömförsörjningen återupprättas blinkar indikatorlampan på knappen (3) START/PAUS.

Tryck på knappen (3) START/PAUS för att återuppta torkprocessen.

ÄNDRA PROGRAM/FUNKTIONER

Stäng av torktumblaren genom att trycka på knappen (1) PÅ/AV, starta den sedan igen genom att trycka på knappen (1) PÅ/AV och vrid programväljarvredet (2) till önskat program, eller välj extrafunktioner.

Välj ett annat program/en annan funktion och tryck på knappen (3) START/PAUS igen.

LÄGGA I MER TVÄTT EFTER ATT PROGRAMMET HAR STARTAT

Öppna torktumlarens lucka och tryck på knappen (3) **START/PAUS**. Lägg i tvätten och tryck på knappen (3) **START/PAUS**.

 **När du lägger i tvätten, var försiktig så att du inte bränner dig när du öppnar luckan.**

Det kan hända att torktiden förlängs.

SPARA PERSONLIGA INSTÄLLNINGAR

Ursprungliga inställningar kan ändras.

När programmet och extrafunktioner väljs kan du spara sådan kombination genom att trycka på knappen (3) **START/PAUS** och hålla den inne i fem sekunder. Ditt val bekräftas genom en indikatorlampa på knappen (3) **START/PAUS** och en ljudsignal. »S C« (settings changed – inställningar ändrade) visas kortvarigt på displayen.

Tryck på knappen (3) **START/PAUS** för att starta torkprocessen.

Den ändrade kombinationen visas varje gång som du slår på torktumlaren.

Använd samma procedur för att ändra en tidigare sparad kombination.

MENYN PERSONLIGA INSTÄLLNINGAR

Slå på torktumlaren genom att trycka på (1) **PÅ/AV**-knappen. För att öppna menyn Personliga inställningar, tryck på (4) **EXTRA DRY** (TORKNINGSNIVÅ) och (8) **START DELAY** (FÖRDRÖJD START) och håll dem nedtryckta i 3 sekunder. Symbolerna (8c) **FÖRDRÖJD START**, (8b) **TORKTID**, (6) **FILTER** och (7) **KONDENSVAJTENTANK** tänds på displayenheten. Nummer 1 visas på LED-displayen, vilket också anger inställningsfunktionen. Vrid programväljarvredet (2) åt vänster eller höger för att välja vilken funktion du vill ändra.

Tryck på (8) **START DELAY** (FÖRDRÖJD START) för att bekräfta önskade funktioner och relevanta inställningar. Tryck på (4) **EXTRA DRY** (TORKNINGSNIVÅ) för att gå tillbaka ett steg. Om de önskade inställningarna inte väljs inom 20 sekunder kommer programmet automatiskt att återgå till huvudmenyn.

Nummer 1 anger **Ljudsignalens volym**. Ljudsignalvolymen kan ställas in i fyra nivåer (0 innebär att ljudet är avstängt, 1 innebär att knappljudet är aktiverat, 2 innebär låg volym och 3 innebär hög volym). Välj volymnivå genom att vrida på programväljarvredet (2) åt vänster eller höger. Den lägsta inställningen innebär att ljudsignalen är avstängd.

Nummer 2 anger återställning av **Personliga programinställningar** till fabriksinställningar.

RENGÖRING & UNDERHÅLL

⚠ Innan du gör rent måste du stänga av torktumlaren och fränskilja den från elnätet (dra ut stickproppen på strömsladden ur eluttaget).

Torktumlaren är utrustad med ett **filtreringssystem** som består av flera filter som förhindrar orenheter att tränga in i värmeväxlersystemet.

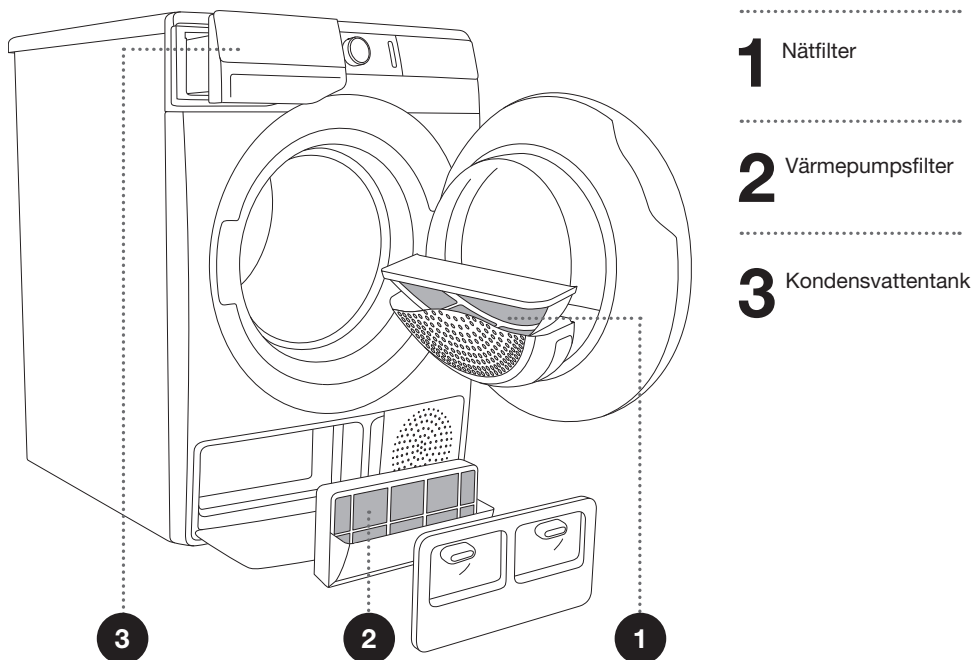

⚠ Torktumlaren ska aldrig köras om filtren inte sitter på plats eller om filtren är skadade, eftersom en stor mängd ansamlade fibrer från tyget kan orsaka funktionsfel på torktumlaren.

RENGÖRA NÄTFILTRET I LUCKAN

☼ Rengör nätfiltret efter varje torkcykel.

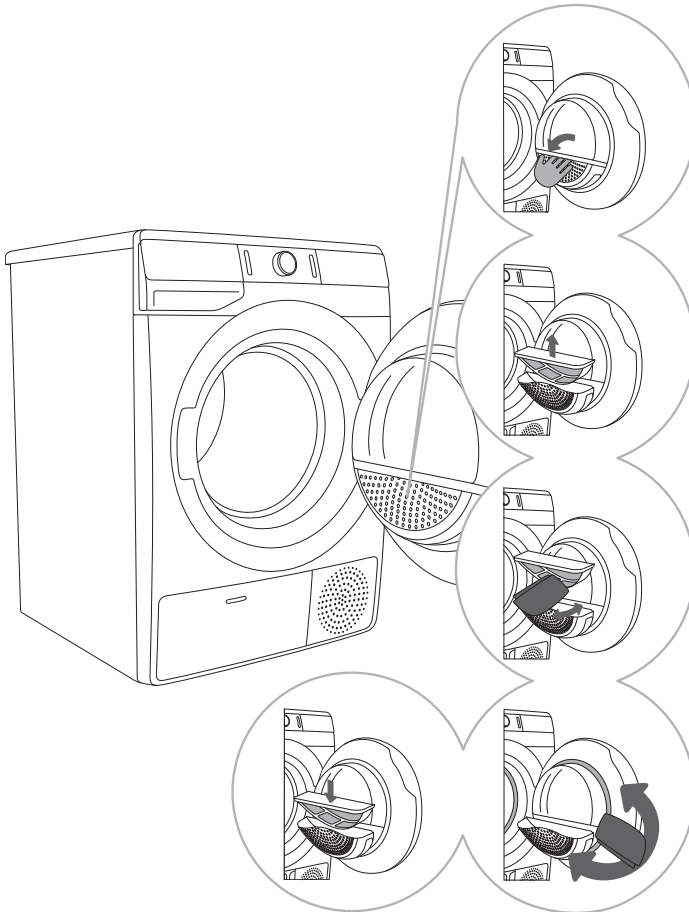

1 Öppna filterbehållaren.

2 Dra ut filtret.

3 Skrapa försiktigt bort ludd, dvs. fibrer och trådar, från filtret med din hand eller med en trasa.

4 Rengör även filterhuset och luckans tätningslist om så behövs.

5 Sätt in filtret och stäng filterbehållaren.

☼ Akta så att du inte klämmer dina fingrar i filterhöljet.

RENGÖRA VÄRMEPUMPSFILTER

☼ Under rengöring kan det läcka ut lite vatten. Därför är det rekommenderat att man placerar en trasa på marken.

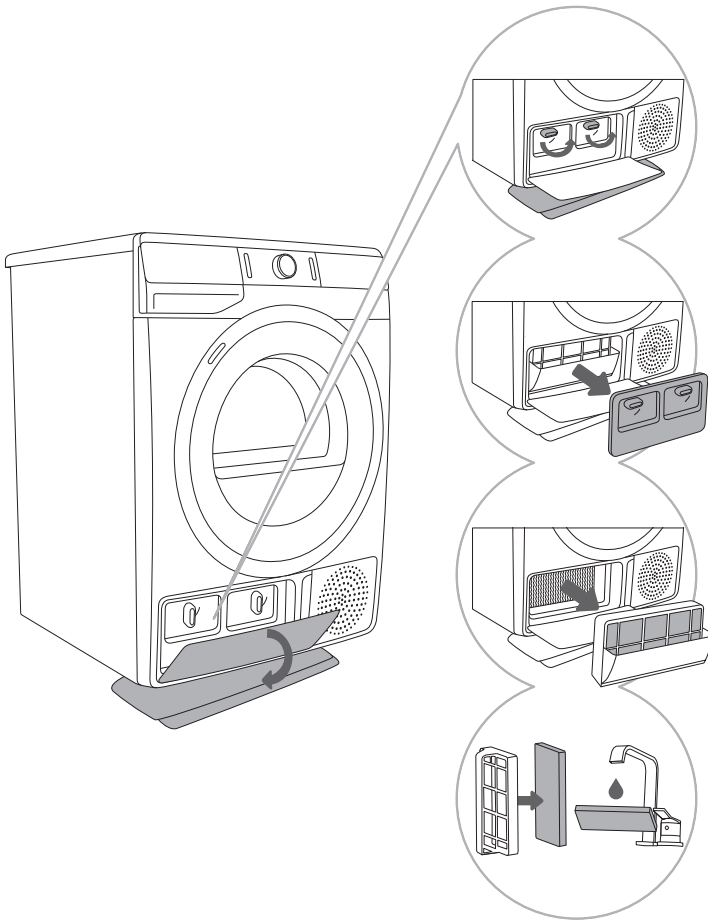

.....
1 Öppna det yttre locket. Håll spakarna innanför locket och vrid dem uppåt. Ta bort det inre höljet.

.....
2 Använd handtaget för att dra ut värmepumpsfiltret.

.....
3 Tryck skumdelen av filtret från huset. Använd en fuktig trasa för att rengöra värmepumpens filterbehållare.

.....
4 Tvätta skumfiltret under rinnande vatten och torka det innan du sätter tillbaka det i filterhuset.

☼ Sätt in värmepumpens skumfilter i huset och stäng det yttre locket (tryck det uppåt, mot maskinen, tills det snäpper fast).

☼ Värmepumpens filter måste placeras korrekt i sin hållare. Annars kan värmeväxlaren som är installerad inuti torktummlaren blockeras eller skadas.

☼ Rengör skumfiltret minst efter var femte torkcykel.

RENGÖRA VÄRMEVÄXLAREN

⚠ Berör inte de inre metalldelarna på värmeväxlaren med bara händer. Risk för skador på vassa delar. Använd lämpliga skyddshandskar när du rengör värmeväxlaren.

⚠ Felaktig rengöring av metallfenorna på värmeväxlaren kan orsaka permanenta skador på torktumblaren. Tryck inte på metallfenorna med hårda föremål, som plaströren på en dammsugare.

Damm och smuts i metallfenorna på värmeväxlaren kan rengöras med en dammsugare och ett mjukt borstmunstycke.

Tillgång till värmeväxlaren är möjligt när värmepumpen har tagits bort enligt beskrivningen i kapitlet »Rengöra värmepumpsfilter«.

Rör försiktigt borsten i metallfenornas riktning, utan att trycka, uppifrån och ner. För mycket tryck kan skada eller böja metallfenorna på värmeväxlaren.

☀ Vi rekommenderar att du rengör värmeväxlaren minst en gång om året.

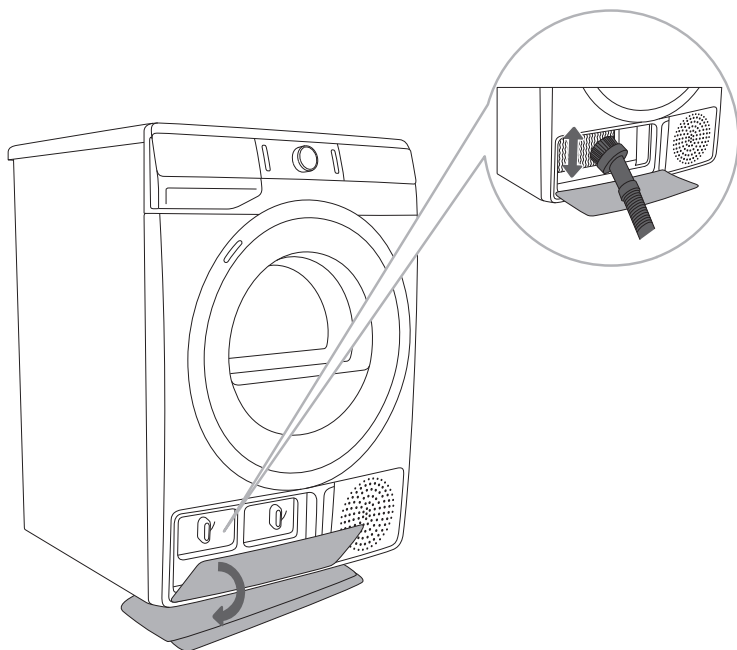

TÖMMA KONDENSVA-TTENTANKEN

☼ Töm kondensvattentanken efter varje torkcykel.

Om kondensvattentanken är full pausas torkprogrammet automatiskt.

Symbolen ☼ (7) tänds på displayenheten, vilket anger att kondensvattentanken bör tömmas.

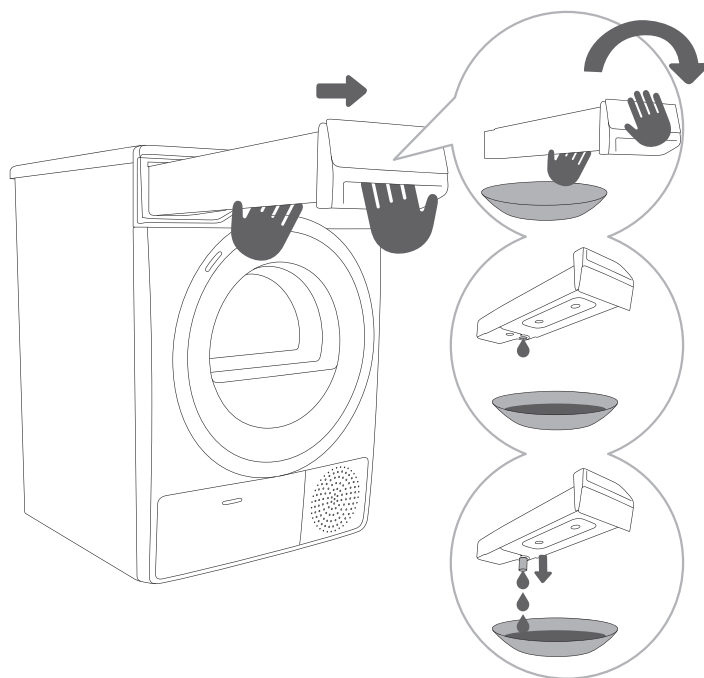

1 Dra ut kondensvattentanken ur torktummlaren (använd båda händer, som på bilden), vänd den sedan upp-och-ner över i en diskho, eller liknande.

2,3 Töm kondensstanken. Dra ut pipen vid öppningen för lättare tömning. Sätt tillbaka kondensvattentanken.

☼ Vatten från kondensvattentanken är inte dricksvatten. Om det filtreras grundligt kan det användas för strykning.

⚠ Tillsätt aldrig kemikalier eller doftämnen i kondensvattentanken.

Om dräneringsslangen är ansluten direkt till ett avlopp behöver kondensstanken inte tömmas (se kapitel »INSTALLATION OCH ANSLUTNING/Tömma kondens«).

RENGÖRA TORKTUMLAREN

⚠ Koppla alltid bort torktumlaren från elnätet före rengöring.

Rengör torktumlarens utsida med en mjuk bomullstrasa.

⚠ Använd inte några lösnings- eller rengöringsmedel som kan skada torktumlaren (följ tvättmedelstillverkarens rekommendationer och varningar).

Torka av alla torktumlarens delar med en mjuk trasa tills den är torr.

💧 Gör inte rent torktumlaren med en vattenstråle!

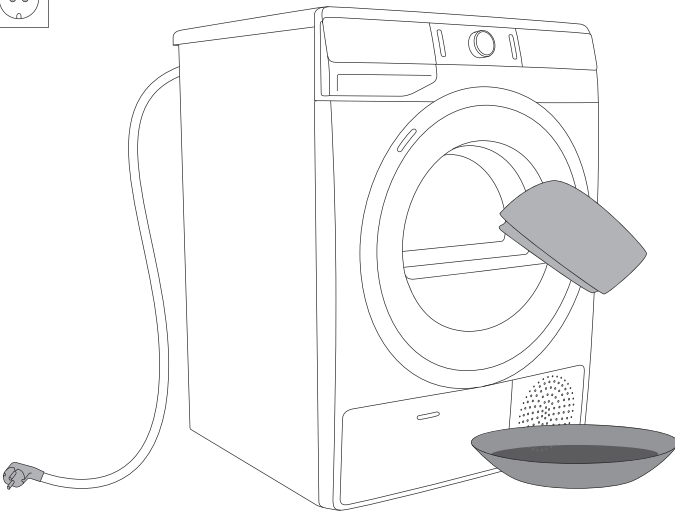

FELSÖKNING

VAD SKA JAG GÖRA ...?

Störningar från omgivningen (t.ex. nätkablar) kan ge upphov till olika felmeddelanden (se FELSÖKNINGSTABELL). Om detta händer:

- Stäng av torktummlaren och vänta minst en minut.
- Sätt på torktummlaren och upprepa torkprogrammet.
- De flesta felen som uppstår under drift kan åtgärdas av användaren (se FELSÖKNINGSTABELL).
- Kontakta auktoriserad serviceverkstad om felet inte försvinner.
- Reparationer får endast utföras av en person med tillräcklig behörighet.
- Kostnad för reparationer, eller garantianspråk, till följd av felaktig anslutning eller användning av torktummlaren täcks inte av produktgarantin. Användaren får följaktligen stå för reparationskostnaderna i dessa fall.

⚡ Garantin täcker inte fel som beror på störningar från omgivningen (t.ex. blixtnedslag, fel i elnät, naturkatastrofer osv.).



FELSÖKNINGSTABELL

Problem/fel	Orsak	Vad ska jag göra?
Maskinen startar inte.	<ul style="list-style-type: none"> Huvudbrytaren är påslagen. Ingen spänning i eluttaget. 	<ul style="list-style-type: none"> Kontrollera om huvudbrytaren är på. Kontrollera säkringen. Kontrollera att stickkontakten sitter i eluttaget som den ska.
Det är spänning i eluttaget men trumman roterar inte och torktumlaren fungerar inte.	<ul style="list-style-type: none"> Öppna luckan. Kondensvattentanken är full. Kanske att funktionen START DELAY (FÖRDRÖJD START) var inställd. Programmet startades inte i enlighet med instruktionerna. 	<ul style="list-style-type: none"> Kontrollera om luckan är ordentligt stängd. Töm kondensvattentanken (se kapitlet »RENGÖRING OCH UNDERHÅLL/ Tömning av kondensvattentanken«). För att avbryta startfördröjningen, tryck på (8) START DELAY (FÖRDRÖJD START) och håll kvar i 3 sekunder. Läs om bruksanvisningen.
Torktumlaren slutar att värma helt under ett program.	<ul style="list-style-type: none"> Nätfiltret kan vara igensatt. Då ökar temperaturen i torktumlaren vilket i sin tur orsakar överhettning och värmen stängs av. 	<ul style="list-style-type: none"> Gör rent nätfiltret (se kapitlet »RENGÖRING OCH UNDERHÅLL/Göra rent nätfiltret i luckan«). Gör rent filtret och vänta tills torktumlaren har kallnat och försök köra den igen. Om torktumlaren fortfarande inte startar, kontakta en servicetekniker.
Ett lätt dunsande ljud hörs.	<ul style="list-style-type: none"> Om torktumlare inte används under en längre tid kan stödelementen under den påfrestas samtidigt. 	<ul style="list-style-type: none"> Ljudet avtar efter ett tag.
Luckan öppnas under torkningen.	<ul style="list-style-type: none"> För hög belastning på luckan (för mycket tvätt i trumman). 	<ul style="list-style-type: none"> Minska mängden tvätt.
Plaggen ojämnt torkade.	<ul style="list-style-type: none"> Tvätt av olika typer och tjocklek, eller för stor mängd tvätt. 	<ul style="list-style-type: none"> Se till att du har sorterat tvätten efter typ och tjocklek, om du har lagt till en lämplig mängd tvätt i trumman och om programmet du har valt är lämpligt (se PROGRAMTABELL).



Problem/fel	Orsak	Vad ska jag göra?
Tvätten är inte torr eller torkningen tar för lång tid.	• Filtren är inte rena.	• Gör rent filtren (se kapitlet »RENGÖRING OCH UNDERHÅLL«).
	• Torktummlaren står i ett slutet rum. Rummet är för kallt, eller så är rummet för litet och luften blir därför överhettad.	• Se till att försörjningen av frisk luft till torktummlaren är adekvat. Du kan t.ex. öppna dörren och/eller fönstret. • Kontrollera om temperaturen i rummet där torktummlaren är installerad är för hög eller för låg.
	• Plaggen har inte vridits ur eller centrifugerats ordentligt.	• Om tvätten fortfarande är torr efter torkcykeln, upprepa torktumlingen och välj ett lämpligt torkprogram (efter att du har rensat filtren).
	• Mängden tvätt i torktummlaren är för stor eller otillräcklig.	• Använd ett lämpligt program eller extrafunktionerna.
	• Tvätt (exempelvis sängkläder) tenderar att trassla ihop sig till stora bollar.	• Knäpp knappar eller stäng dragkedjor innan du kör dem i torktummlaren. Välj ett lämpligt program (t.ex. programmet Bedding (Sängkläder)). • Skaka tvätten och välj ytterligare ett torkprogram efter torkprocessen (t.ex. Time (Tid) (Torkprogram med tid)).
Fel på trummans belysning	• Det är ingen belysning när torktummlarens lucka öppnas.	• Koppla bort torktummlaren från elnätet och ring en auktoriserad serviceverkstad.

Fel som visas på displayenheten kan innebära följande:

Problem/fel	Indikation på displayenheten och beskrivning av felet	Vad ska jag göra?
E0	Kontrollenhetsfel 	Ring servicecenter.
E1	Temperatursensorfel 	Ring servicecenter.
E2	Kommunikationsfel 	Ring servicecenter.
E3	Pumpfel 	Ring servicecenter.
E4	Systemet överhettas 	Rengör filtret. Se kapitlet »RENGÖRING OCH UNDERHÅLL/Göra rent nätfiltret i luckan« eller ring en servicetekniker.

Problem/fel	Indikation på displayenheten och beskrivning av felet	Vad ska jag göra?
E6, E7, E8	Kontrollenhetsfel   	Koppla bort torktumblaren från eluttaget. Ring servicecenter.

Varningar som visas på displayenheten kan innebära följande:

Varning	Indikation på displayenheten och beskrivning av felet	Vad ska jag göra?
	Kondensvattentankvarning 	Töm kondensvattentanken innan du återupptar programmet (se kapitlet »RENGÖRING OCH UNDERHÅLL/ Tömning av kondensvattentanken«).
»PF«	Varning strömförsörjningsfel 	Torkningen avbröts på grund av strömförsörjningsfel. Tryck på knappen (3) START/PAUS för att starta om eller återuppta torkprocessen.

Skriv ner felkoden (t.ex.. E0, E1), stäng av torktumblaren och ring närmaste behöriga servicecenter.

Ljud

 I början av torkningsprocessen eller under torkning orsakar värmepumpen ljud, detta påverkar dock inte torkningsfunktionen.

Brummande ljud: kompressorljud; ljudnivån beror på program och torkningssteg.

Surrande ljud: kompressorn ventileras då och då.

Pumpande eller porlande ljud: pumpen pumpar kondens in i kondensstanken.

Klickande ljud: start av den automatiska rengöringen av värmeväxlaren (kompressor).

Mullrande eller rasslande ljud: under torkningen när tvätten innehåller hårda delar (som knappar, dragkedjor osv.)

SERVICE

Innan du kontaktar en servicetekniker

När du kontaktar ett servicecenter ange typ av torktumlare (1), kod/ID (2), modellnummer (3) och serienummer (4).

Typ, kod/ID, modell och serienummer anges på märkskylten på fram på torktumlarens lucka.

⚠ Vid fel, använd endast godkända reservdelar från auktoriserade tillverkare.

⚠ Kostnad för reparationer, eller garantianspråk, till följd av felaktig anslutning eller användning av torktumlaren täcks inte av produktgarantin. Användaren får följaktligen stå för reparationskostnaderna i dessa fall.

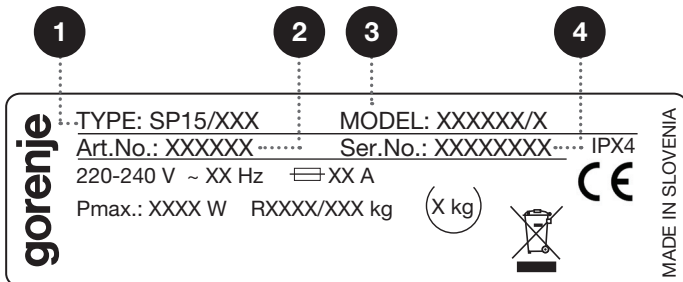
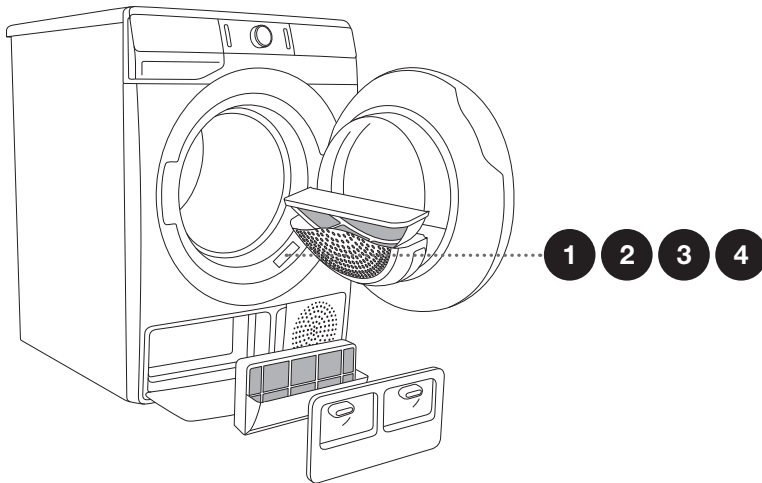

Ytterligare utrustning och tillbehör för underhåll hittar du på vår webbplats: www.gorenje.com.

TIPS OCH REKOMMENDATIONER FÖR TORKNING OCH EKONOMISK ANVÄNDNING AV TORKTUMLAREN

Det mest ekonomiska sättet är att torktumla den rekommenderade mängden tvätt i varje omgång (se PROGRAMTABELL).

Det är inte rekommenderat att torktumla plagg med särskilt känsliga fibrer som kan förlora passformen.

Du behöver inte använda mjukmedel när du tvättar plaggen, eftersom torktumlingen gör plaggen mjuka och sköna. Genom att centrifugera tvätten ordentligt innan den läggs in i torktummlaren förkortas torktiden och energiförbrukningen sänks. Genom att välja det mest lämpliga torkprogrammet undviker du att plaggen tumlas för länge, vilket gör att de blir svåra att stryka eller så kan tyget krympa.

Regelbunden rengöring av filtren leder till optimal torktid och minimal energiförbrukning.

När mindre mängder tvätt eller individuella plagg ska torktumlas är det inte säkert att sensorn kan avgöra hur fuktigt tyget är. I sådana fall rekommenderas du torktumla mindre plagg eller mängder med program för torktvätt eller med det tidsinställda programmet.

KASSERING

Emballaget är tillverkat i miljövänliga material som kan återvinnas, kasseras eller förstöras utan att belasta miljön. Därför är förpackningsmaterialen tydligt märkta.



Symbolen på produkten eller emballaget anger att produkten inte får hanteras som normalt hushållsavfall. Produkten ska lämnas in på en auktoriserad återvinningscentral för hantering av elektrisk och elektronisk utrustning.

Vid **kassering** av torktumlaren, när den har tjänat ut, avlägsna alla sladdar och förstör luckans lås och brytare, så att luckan inte kan låsas eller fastna (barnsäkerhet).

Korrekt **kassering** av produkten hjälper till att förhindra negativa effekter på miljö och hälsa. För detaljerad information om kassering och hantering av produkten, kontakta lokala myndigheter som har hand om avfallshantering, eller din återförsäljare.

TABELL ÖVER TYPISK FÖRBRUKNING

I tabellen anges värdena för torktid och energiförbrukning för torktumling av en testbatch med tvätt vid olika varvtal för centrifugering i tvättmaskin.

SPK A	Belastning	Centrifugering [varv/min]	Elektrisk energiförbrukning [kWh]		Torkningstid [min]	
			A++			
			8 kg	9 kg	8 kg	9 kg
Program						
Bomull Standard	Totalt	1000	1,97	2,17	195	225
	Delvis	1400	1,25	1,36	125	145
	Låg	1000	1,07	1,18	115	127
	Låg	1400	1,02	1,10	110	120
Bomull fuktig för strykning	Totalt	1000	1,50	1,63	150	170
	Delvis	1400	0,85	1,00	90	110
	Låg	1400	0,65	0,82	74	90
Blandad tvätt/Syntet (*Iron)	Delvis	1000	0,59	0,61	65	65

mätt enligt standarden EN 61121

Standardprogram för bomullstvätt i enlighet med den för närvarande gällande förordningen EU 392/2012

Program	Tvättmängd Max./halv tvättmängd [kg]	Programtid [min]	Elektrisk energiförbrukning [kWh]
			A++
Bomull Standard ◻	8/4	195/115	1,97/1,07
Bomull Standard ◻	9/4,5	225/127	2,17/1,18

Standardprogrammet för bomull ◻ är avsett för att torka normalblöt bomullstvätt. Det är det effektivaste programmet för att torka bomullstvätt när det gäller energiförbrukningen.

De uppmätta värdena kan skilja sig från de som anges i tabellen på grund av avvikelser beträffande typ av plagg och mängden plagg, strömvariationer, samt omgivande temperatur och luftfuktighet.u razlikujejo od navedenih.

LÅGT STANDBY-LÄGE

Om du inte kör ett program eller gör något annat efter att du har slagit på torktumlaren stänger den av sig automatiskt efter 5 minuter, för att spara energi. Indikatorlampan på knappen (3) START/PAUS blinkar.

Displayen blir åter aktiv om du vrider på programväljarvredet eller trycker på (1) PÅ/AV-knappen, eller om du öppnar luckan. Om du inte gör någonting under 5 minuter efter ett program stänger displayenheten av sig. Indikatorlampan på knappen (3) START/PAUS blinkar.

P_o = viktad ström när av [W]	< 0,5
P_I = viktad ström i standby [W]	< 0,5
T_I = standby-tid [min]	5,00

⚡ Låg nätspänning och varierande tvättmängd kan påverka torktiden. Den återstående tiden som visas justeras i enlighet därmed under torkprocessen.

Vi förbehåller oss rätten att göra ändringar och korrigera fel i bruksanvisningen.



ENERG
енергия · ενεργεια



XXXXXX



ENERGIA · ЕНЕРГИЯ · ΕΝΕΡΓΕΙΑ
ENERGIJA · ENERGY · ENERGIE
ENERGI

XXX
kWh/annum



XXX
min/cycle*

X
kg

XX
dB

XXXXXXXX

*цикъл · cyklus · portion · zklus
πρόγραμμα · ciclo · tsükkel
ohjelma · ciklus · ciklas · cikls
čiklu · cyclus · cykl · ciclu
program · torkomgång

392/2012

PRODUKTBLAD i enlighet med EU-förordning 392/2012

Förklaring

A	Modell-ID	XXXXXX
B	Kondenstorktumlare Evakueringstorktumlare	YES=JA; NO=NEJ YES=JA; NO=NEJ
C	Automatisk hushållstorktumlare	YES=JA; NO=NEJ
D	»EU Ecolabel« förordning (EU) 66/2010	YES=JA; NO=NEJ
E	Strömförbrukning för standardprogram bomull, vid full last (E_{dry}) [kWh]	X,XX
F	Strömförbrukning för standardprogram bomull, vid delvis last ($E_{dry/2}$) [kWh]	X,XX
G	Strömförbrukning i läge »Off« (P_o) [W]	X,XX
H	Strömförbrukning i standby-läge (P_s) [W]	X,XX
I	Varaktighet för standby-läget [min]	XX
J	Standardprogram bomull vid full och delvis last är standardtorkprogrammet som informationen på typskylten och produktbladet är baserad på. Cotton Standard (Standardprogram bomull) □ är avsett för torkning av normal, våt bomullstvätt. Detta är det mest effektiva programmet för torkning av bomullstvätt när det handlar om strömförbrukning.	
K	Den viktade programtiden (T_v) för standardprogram bomull vid full och delvis last [min]	XX
L	Programtid för standardprogram bomull vid full last (T_{dry}) och vid delvis last ($T_{dry/2}$) [min]	XX/XX
M	Genomsnittlig kondenseringseffektivitet (C_{dry}) / ($C_{dry/2}$)	XX/XX
N	Viktad kondenseringseffektivitet (C_v)	XX
O	Inbyggda apparater	YES=JA; NO=NEJ

Baserat på 160 standardtorkcykler med Cotton Standard (Standardprogram bomull) □ vid full och delvis last, i enlighet med EN61121.

Den faktiska strömförbrukningen beror på hur apparaten används.

På en skala från D (minst effektiv) till A+++ (mest effektiv).

SP15 L1 ADVANCED
HP ND



679822

sv (09-21)