

HU

gorenje

RÉSZLETES HASZNÁLATI
ÚTMUTATÓ ÁLLÓ
HŰTŐ-FAGYASZTÓ
SZEKRÉNYHEZ

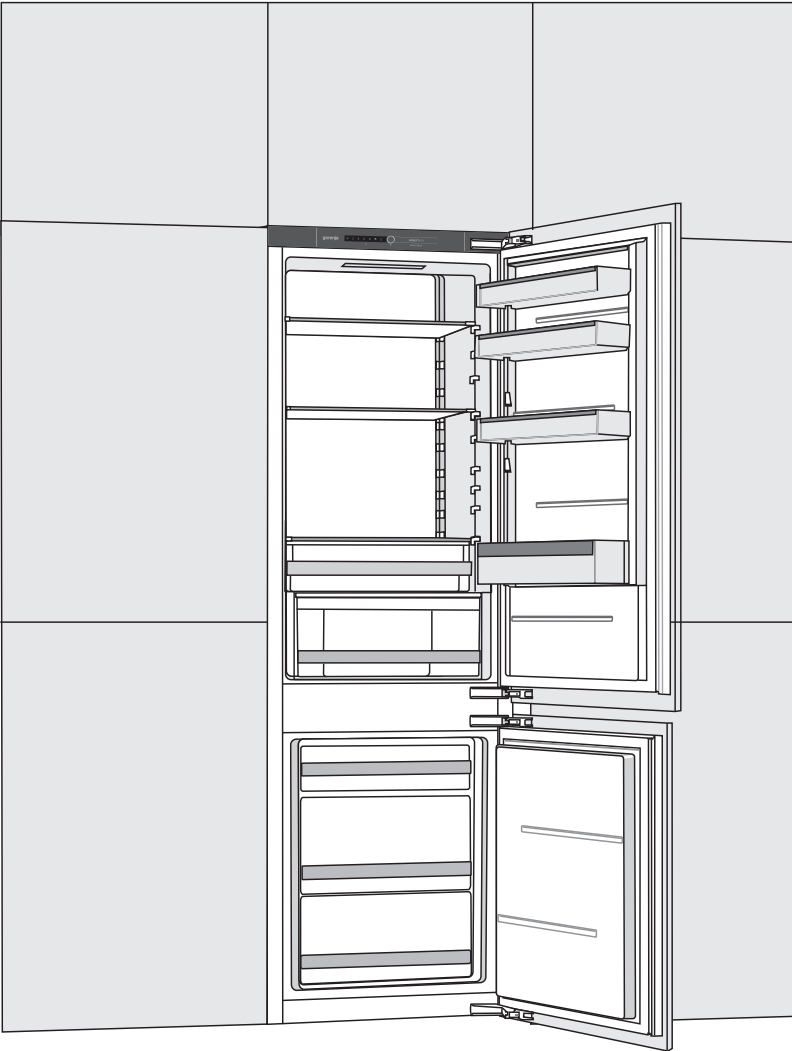

Köszönjük a bizalmat, amit az Ön életének megkönnyítésére tervezett készülék megvásárlásával irántunk tanúsított. Hogy a készülék használata még könnyebb legyen, részletes használati útmutatót, valamint külön üzembe helyezési útmutatót mellékelünk hozzá. Az útmutatók segítségével a lehető legrövidebb időn belül ismerheti meg új készülékét.

Sok örömet kívánunk Önnek a készülék használata során!

A készülék kizárólag háztartásban való használatra készült.

A hűtőszekrény friss élelmiszerek 0°C fölötti hőmérsékleten való tárolására szolgál.
A fagyasztó friss élelmiszerek fagyasztására és fagyasztott élelmiszerek hosszú távú (az étel típusától függően maximum egy évig tartó) tárolására szolgál.

Látogasson el honlapunkra, ahol beírva a készülék típusszámát (ami az adattáblán vagy a garancialevélen van feltüntetve), megtalálhatja készülékének részletes leírását, olvashat a használatra vonatkozó tippeket, hibaelhárítási tanácsokat, valamint a javításra és használatra vonatkozó útmutatókat, stb.



<http://www.gorenje.com>

Kapcsolat az EU EPREL adatbázissal

A készülékhez mellékelte energiacímkén található QR kód egy olyan internetes kapcsolatot tartalmaz, amelyen keresztül regisztrálhatja a készülékét a EU EPREL adatbázisban. Őrizze meg az energiacímkét, a használati útmutatót és a készülékhez mellékelte többi dokumentumot, mert a későbbiekben is szüksége lehet rájuk.

A termék működésével kapcsolatos információkat talál az EU EPREL adatbázisban is, ami a <https://eprel.ec.europa.eu> linken keresztül érhető el, ahol be kell írnia a termék modellnevét és számát; ezeket a készülék adattábláján találhatja meg.

Az energiacímkéről szóló további információkért keresse fel a www.theenergylabel.eu honlapot.



Fontos biztonsági figyelmeztetés



Általános információk és tippek



Környezetvédelem



Ne tisztítsa mosogatógépben

TARTALOM

4 FONTOS MEGJEGYZÉSEK ÉS FIGYELMEZTETÉSEK 4 A KÉSZÜLÉK ELSŐ ALKALOMMAL TÖRTÉNŐ HASZNÁLATA ELŐTT 5 FONTOS BIZTONSÁGI UTASÍTÁSOK 8 FONTOS INFORMCIÓK A KÉSZÜLÉK HASZNÁLATÁRÓL 9 KÖRNYEZETVÉDELEM	BEVEZETŐ
10 ENERGIATAKARÉKOSSÁGI TANÁCSOK HŰTŐ KÉSZÜLÉKEKHEZ	
11 A KÉSZÜLÉK ELHELYEZÉSE ÉS CSATLAKOZTATÁSA 13 A KÉSZÜLÉK ISMERTETÉSE 14 A KÉSZÜLÉK MŰKÖDTETÉSE 20 A KÉSZÜLÉK BELSŐ FELSZERELTSÉGE 24 AZ ÉTELEK JAVASOLT ELRENDEZÉSE A KÉSZÜLÉKBEN	A KÉSZÜLÉK ISMERTETÉSE
25 ÉTELEK TÁROLÁSA A HŰTŐSZEKRENYBEN 30 ÉTELEK TÁROLÁSA A FreshZone FIÓKBAN 31 ÉTELEK TÁROLÁSA A ZeroZone FIÓKBAN 34 FAGYASZTÁS ÉS FAGYASZTOTT ÉTELEK TÁROLÁSA 34 A fagyasztás folyamata 35 Fontos figyelmeztetések a fagyasztás kapcsán 35 Gyorsfagyasztott ételek tárolása 36 Fagyasztott ételek tárolási ideje 36 Fagyasztott ételek kiolvasztása	ÉTELEK TÁROLÁSA ÉS FAGYASZTÁSA
37 A KÉSZÜLÉK LEOLVASZTÁSA 39 A KÉSZÜLÉK TISZTÍTÁSA	A KÉSZÜLÉK LEOLVASZTÁSA ÉS TISZTÍTÁSA
41 HIBAELHÁRÍTÁS 43 INFORMÁCIÓK A KÉSZÜLÉK ZAJAIRÓL	EGYEBEK

FONTOS MEGJEGYZÉSEK ÉS FIGYELMEZTETÉSEK

A KÉSZÜLÉK ELSŐ ALKALOMMAL TÖRTÉNŐ HASZNÁLATA ELŐTT

Mielőtt a készüléket az elektromos hálózatra csatlakoztatná, olvassa el figyelmesen a használati útmutatót, amelyből megismerheti a készüléket, valamint annak megfelelő és biztonságos használatát. Az útmutató többféle típusú készülékre vonatkozik, ezért lehetséges, hogy a benne leírt beállítások vagy tartozékok az Ön készülékénél nem állnak rendelkezésre. esetében nincsenek jelen. Javasoljuk, hogy őrizze meg az útmutatót, mert később is szüksége lehet rá, illetve ha a készüléket eladja, mellékelje hozzá a használati útmutatót is.

A használati útmutató tartalmazza a fagyasztó NO FROST verzióját is, ami ventilátorral van felszerelve és amelynél a leolvasztás folyamata automatikus (csak egyes típusoknál).

Ellenőrizze, hogy nincs-e valamilyen sérülés vagy rendellenesség a készüléken. Ha a készüléken sérülést észlel, értesítse erről a kereskedőt, akitől a terméket beszerezte.

Mielőtt a készüléket az elektromos hálózatra csatlakoztatná, hagyja legalább 2 órán át függőleges helyzetben állni. Ezzel csökkenthető a szállítás okozta működési hibák fellépésének lehetősége a hűtőrendszerben.



FONTOS BIZTONSÁGI UTASÍTÁSOK



FIGYELMEZTETÉS! Tűzveszély/gyúlékony anyagok.

A készüléket az érvényes szabványoknak és előírásoknak megfelelően kell az elektromos hálózatra csatlakoztatni és földelni.

FIGYELMEZTETÉS! A készülék elektromos hálózatra történő csatlakoztatásához ne használjon elosztót vagy hordozható töltőt.

A tisztítás megkezdése előtt áramtalanítsa a készüléket (húzza ki a villásdugót az aljzatból).

FIGYELMEZTETÉS! Ha a csatlakozó kábel sérült, azt a veszélyek elkerülése érdekében kizárólag a gyártó, annak márkaszervize vagy más, megfelelően képzett személy cserélheti ki.

FIGYELMEZTETÉS! A készülék elhelyezése során ügyeljen rá, hogy a csatlakozó kábel ne szoruljon be vagy ne sérüljön meg.

Ha a LED világítás nem működik, hívjon szerelőt. Ne próbálja a LED világítást saját kezűleg megjavítani, mert fennáll az áramütés veszélye!



FIGYELMEZTETÉS! A készülék belsejében ne használjon semmilyen elektromos berendezést, kivéve azokat, amelyeket a hűtő készülék gyártója engedélyezett.



FIGYELMEZTETÉS! A leolvasztás gyorsítására ne használjon a gyártó által javasoltakon kívül más mechanikus eszközöket.



FIGYELMEZTETÉS! A készülék instabilitásából eredő veszélyek elkerülése érdekében ügyeljen rá, hogy a készülék az útmutatóban foglaltaknak megfelelően kerüljön elhelyezésre.

Fagyásveszély

Soha ne helyezzen fagyasztott élelmiszert a szájába és ne érintse meg a fagyasztott ételeket, mert ez fagyást okozhat.

A gyerekek és sérült személyek biztonsága

A készüléket nem használhatják csökkent fizikális, érzékszervi vagy mentális képességekkel rendelkezők (beleértve a gyerekeket is), illetve megfelelő tapasztalattal és tudással nem rendelkezők, kivéve, ha felügyeletük biztosított vagy megfelelő útmutatást kaptak a készülék használatáról a biztonságukért felelős személy részéről.

A gyerekeket felügyelni szükséges, hogy ne játszhassanak a készülékkel.

A készülék tisztítását és karbantartását nem végezhetik gyerekek felügyelet nélkül.

Távolítsa el a készülék, vagy annak bizonyos részei védelmét szállítás közben biztosító csomagolást és tartsa ezeket az anyagokat a gyerekektől távol, mert sérülés- és fulladás-veszélyesek.

A régi készülék selejtezése során húzza ki a villásdugót az aljzatból, távolítsa el a készülék ajtaját és hagyja a polcokat a készülékben. Ezáltal megelőzhető, hogy a gyerekek bezárják magukat a készülékbe.

Kizárólag az európai piacok vonatkozásában

A készüléket akkor használhatják 8 évesnél idősebb gyerekek, illetve csökkent fizikális, érzékszervi vagy mentális képességekkel rendelkezők, valamint megfelelő tapasztalattal és tudással nem rendelkező személyek, ha felügyeletük biztosított, vagy ha megfelelő útmutatást kaptak a készülék biztonságos használatát illetően és megértették az ezzel járó veszélyeket.

A gyerekek nem szabad, hogy játsszanak a készülékkel.

A készülék tisztítását és karbantartását nem végezhetik gyerekek felügyelet nélkül.

A 3 és 8 év közötti gyerekek behelyezhetnek élelmiszereket és készülékbe és ki is vehetnek onnan dolgokat.

A hűtőközegre vonatkozó figyelmeztetés

A készülék egy kis mennyiségű, mégis gyúlékony R600a gázt tartalmaz. Ügyeljen rá, hogy a hűtőrendszer részei ne sérüljenek meg. A gázszivárgás nem veszélyes a környezetre, de szemsérülést vagy tüzet okozhat. Gázszivárgás esetén szellőztesse ki alaposan a helyiséget, áramtalanítsa a készüléket és hívjon szerelőt.

FONTOS INFORMCIÓK A KÉSZÜLÉK HASZNÁLATÁRÓL

FIGYELMEZTETÉS! Ez a készülék háztartásokban és ahhoz hasonló környezetben használható, például:

- üzletek, irodák és más munkakörnyezetek dolgozóinak konyhái;
- falusi turizmus, valamint szállodák, motelek és más szálláshelyek vendégei részéről történő használat;
- bed and breakfast típusú környezetek;
- vendéglátás és más hasonló, nem ipari jellegű felhasználás..

 **FIGYELMEZTETÉS!** Tartsa szabadon a készülék szellőzőnyílásait.

A készüléket nem szabad kültéren használni és esőnek kitenni.

Ne tároljon robbanékony anyagokat, úgymint aerosolos, hajtógázos dobozokat a készülékben.

Ha a készülék hosszabb ideig használaton kívül lesz, kapcsolja ki és húzza ki a villásdugóját a konnektorból. Ürítse ki a készüléket, olvassza le, tisztítsa meg és hagyja nyitva az ajtaját.

Hiba vagy áramkimaradás esetén ne nyissa ki a fagyasztót, kivéve, ha az már több mint 16 órája nem működött. Ezen idő elteltével használja fel a fagyasztott élelmiszereket vagy biztosítson megfelelő hűtést (pl. egy másik készüléket).

Műszaki információk a készülékről

Az adattábla a készülék belsejében található és a feszültségről, a nettó és bruttó úrtartalomról, a hűtőközeg típusáról és mennyiségéről, valamint a klímaosztályról tartalmaz információkat.

Ha az adattábla nyelve nem az Ön választásának megfelelő, vagy nem az Ön országáé, cserélje ki a mellékelt adattáblára.



KÖRNYEZETVÉDELEM

A csomagolás környezetbarát anyagokból készült, amelyek a környezet károsítása nélkül újrahasznosíthatók, tárolhatók vagy megsemmisíthetők.



A régi készülék ártalmatlanítása

A környezet védelme érdekében a régi készüléket vigye el egy, a háztartási készülékek begyűjtésével megbízott gyűjtőhelyre.

Ezt megelőzően végezze el a következőket:

- áramtalanítsa a készüléket;
- ne engedje a gyerekeknek, hogy játsszanak a készülékkel.



FIGYELMEZTETÉS! Ne sértse meg a hűtőközeg rendszerét. Ezzel megelőzheti a környezetszennyezést is.



A terméken vagy a csomagolásán látható jelölés arra utal, hogy a terméket nem szabad hagyományos háztartási hulladékként kezelni. Adja le egy, a hulladék elektromos és elektronikus berendezések feldolgozására kijelölt gyűjtőhelyen. A termék megfelelő módon történő ártalmatlanításával megelőzhetők azok a környezet és emberi egészség szempontjából káros hatások, amelyek a termék nem megfelelő ártalmatlanítása esetén következnenek be.

Az ártalmatlanításra és az újrahasznosításra vonatkozó részletes információkért vegye fel a kapcsolatot a hulladékgazdálkodásért felelős helyi szervvel, a hulladékkezelő szolgálattal vagy az üzlettel, ahol a terméket megvásárolta.

ENERGIATAKARÉKOSSÁGI TANÁCSOK HŰTŐ KÉSZÜLÉKEKHEZ

- A készüléket a használati útmutatóban leírtaknak megfelelően helyezze üzembe.
- Ne nyitogassa az ajtót a szükségesnél gyakrabban.
- Időnként ellenőrizze, hogy a levegő áramlása a készülék alatt akadálymentes-e.
- Tartsa tisztán a hátsó falon található kondenzátor egységet (lásd A készülék tisztítása fejezetet).
- Ha a tömítés sérült, vagy valamiért nem biztosít tökéletes záródást, cseréltesse ki a lehető legrövidebb időn belül.
- Az ételeket szorosan lezárt dobozokban vagy megfelelő csomagolásban tárolja.
- Mielőtt az ételt a hűtőszekrénybe helyezné, hagyja, hogy szobahőmérsékletűre hűljön.
- A fagyasztott ételeket a hűtőtérben olvassza ki.
- A fagyasztótér teljes kapacitásának kihasználása érdekében távolítsa el néhány fiókot, a használati útmutatóban leírtak szerint.
- Olvassza le a hagyományos fagyasztót, ha 3-5 mm dér vagy jég gyülemlt fel a hűtött felületeken.
- Ügyeljen rá, hogy a polcok elrendezése azonos legyen és hogy az ételek úgy kerüljenek elhelyezésre, hogy a levegő szabadon áramolhasson a készülék belsejében (tartsa be az ételek elhelyezése vonatkozásában az útmutatóban leírtakat).
- A ventilátorral rendelkező készülékeke esetében ügyeljen rá, hogy a rések vagy nyílások ne legyenek eltömődve.
- Ha nincs szüksége a ventilátorra vagy az ionizátorra, kapcsolja ki őket az energia-felhasználás csökkentése érdekében.

A KÉSZÜLÉK ELHELYEZÉSE ÉS CSATLAKOZTATÁSA

A HELYSÉG MEGVÁLASZTÁSA

- A készüléket száraz és jól szellőző helyiségben helyezze el. A készülék akkor működik megfelelően, ha a környezeti hőmérséklet a táblázatban rögzített tartományokban van. A készülék klímaosztálya a készülék alapadatait tartalmazó az adattáblán / címkén van feltüntetve.

Leírás	Osztály	Környezeti hőmérséklet-tartomány °C	Relatív páratartalom
Kiterjesztett mérsékelt	SN	+10-től +32-ig	≤ 75%
Mérsékelt	N	+16-től +32-ig	
Szubtrópusi	ST	+16-től +38-ig	
Trópusi	T	+16-től +43-ig	

-  Ne helyezze a készüléket olyan helyiségbe, ahol a hőmérséklet 5 °C alá eshet, ez ugyanis a készülék helytelen működését vagy meghibásodását idézheti elő.
- A készülék villásdugója az üzembe helyezést követően is hozzáférhető kell hogy legyen!
- Ne helyezze a készüléket hőt sugárzó készülékeke vagy berendezések – például tűzhely, kályha, radiátor, vízmelegítő, stb. - mellé, és ne tegye ki közvetlen napfénynek. A készülék legalább 3 cm-re kell hogy legyen az elektromos vagy gáztűzhelytől, illetve legalább 30 cm-re az olaj vagy szilárd tüzelésű kályhától. Ha az ilyen hőforrás és a készülék közötti távolság ennél kisebb, használjon szigetelő panelt.

Megjegyzés: A készüléket megfelelően nagy helyiségben helyezze el. Nyolc gramm hűtőközegre legalább 1 m³ tér kell hogy essék. A hűtőközeg mennyisége a készülék belsejében elhelyezett adattáblán van feltüntetve.

- A beépíthető készülék beépítésére szolgáló bútor elem alján legalább 200 cm² szabad tér kell hogy legyen, a levegő megfelelő áramlásához. A levegő a készülék felső részén jön ki, tehát ne fedje le a levegő kiáramlását biztosító nyílásokat. Ennek be nem tartása esetén a készülékben károsodás keletkezhet.

Megjegyzés:

Ha a készülékek egymás mellé kerülnek elhelyezésre a konyhai bútorelemekben, minden egyes készüléket külön-külön bútorelembe kell beépíteni.

Be kell szerezni egy párásodás-gátló szettet, amely csatlakozó kábel segítségével csatlakoztatható a hálózatra. A párásodás-gátló szett csatlakoztatására külön fali aljzat szükséges.

A szettet biztonsági okokból kizárólag szakképzett szerelő helyezheti üzembe.

A KÉSZÜLÉK CSATLAKOZTATÁSA

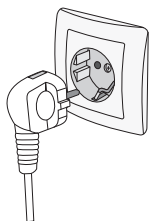

- A készüléket a csatlakozó kábel segítségével csatlakoztassa a hálózatra. A fali aljzat földelt (biztonsági) kell hogy legyen. A névleges feszültség és a frekvencia a készülék alap-adatait tartalmazó adattáblán / címkén van feltüntetve.
- A készüléket az érvényes szabványoknak és előírásoknak megfelelően kell csatlakoztatni az elektromos hálózatra és földelni. A készülék képes túrni a névleges feszültségtől való, rövid ideig tartó eltéréseket, ha azok nem nagyobbak mint +/- 6%.

AZ AJTÓNYITÁS IRÁNYÁNAK MEGVÁLTOZTATÁSA ÉS A KÉSZÜLÉK BEÉPÍTÉSE BÚTORELEMBE

Az ajtónyitás irányának módosítása és a készülék konyhai bútorelembe való beépítésének folyamata a használati utasítással egy csomagban megtalálható, külön üzembe helyezési utasításban került ismertetésre.

A KÉSZÜLÉK ISMERTETÉSE

A készülék belső felszereltsége modelltől függően változhat.

Ez a termék egy energiahatékonysági osztályú fényforrást tartalmaz (E).

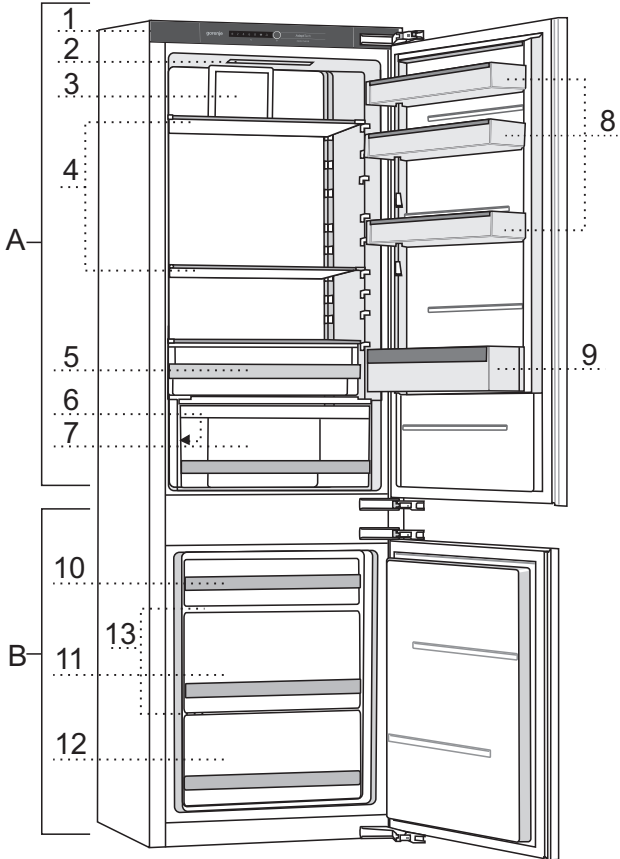

A Hűtőszekrény

- 1 Vezérlő egység
- 2 LED világítás
- 3 Ventilátor
- 4 Üveg polcok
- 5 FreshZone*/ZeroZone* fiók
- 6 VitaLight világítás*
- 7 CrispZone gyümölcs és zöldségtároló fiók a páratartalom szabályozása
- 8 Alacsony ajtópolcok
- 9 Palacktartó polc

B Fagyasztó

- 10 Felső fagyasztó és tároló fiók
- 11 Mély SpaceBox fiók fagyasztáshoz és tároláshoz
- 12 Alsó tároló fiók
- 13 Üveg polcok

* Csak egyes modelleknél

A KÉSZÜLÉK MŰKÖDTETÉSE

Hagyományos készülék

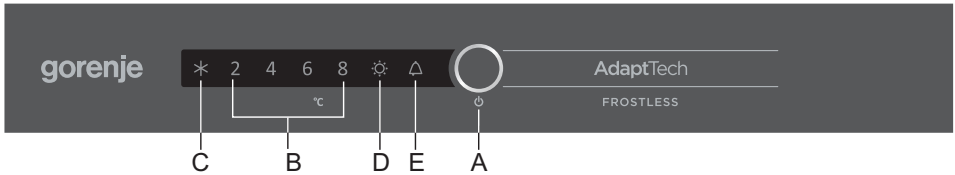

No Frost készülékek

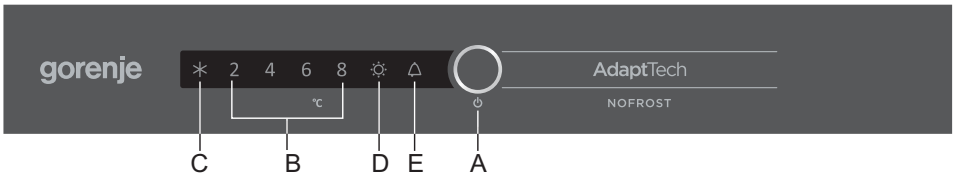

A készülék be/kikapcsolása , hőmérséklet beállítások és további funkciók gomb

B Hűtőtér hőmérséklet kijelzés

A kiválasztott hőmérséklet jelfénye világít.

C Intenzív fagyasztás funkció kijelzése

A C jelfény akkor világít, amikor az intenzív fagyasztás funkció be van kapcsolva.

D VitaLight funkció kijelzése

D jelfény akkor világít, amikor a VitaLight funkció be van kapcsolva.

E Magas hőmérséklet vagy nyitott ajtó figyelmeztetés jelfény.

A készülék hőmérsékletének beállításához vagy további funkciók kiválasztásához nyomja meg többször egymás után az A gombot. A gomb első megnyomására az aktuálisan beállított érték vagy funkció villogni kezd. A jelzés a gomb minden egyes további megnyomására a következő beállításra ugrik. A jelzés jobbról balra haladva megy körbe a beállításokon. A beállítások módosítása közben a kijelző villog. A gomb elengedése után három másodperccel a beállítás automatikusan mentésre kerül és a kapcsolódó jelfény kigyullad.

A KÉSZÜLÉK BE/KIKAPCSOLÁSA



A készülék bekapcsolása: Nyomja meg és tartsa 3 másodpercig benyomva az **A** gombot.

A készülék kikapcsolása: Nyomja meg ismét az **A** gombot és tartsa 3 másodpercig benyomva. A készülék ekkor kikapcsol, de még mindig feszültség alatt lesz, mivel csatlakoztatva van a hálózatra.

A HŐMÉRSÉKLET SZABÁLYOZÁSA A KÉSZÜLÉKBEN



- A gyári beállítás a javasolt 4 °C-os hőmérséklet. Ennél a beállításnál a fagyasztótér hőmérséklete -18 °C körül lesz.
- A készülék bekapcsolását követően több órába is telhet a beállított hőmérséklet elérése. Ne helyezzen semmilyen élelmiszert a hűtőbe, mielőtt a hőmérséklet elérné a beállított értéket.



- Szabályozza a hőmérsékletet szükség szerint az **A** gomb segítségével.
- Nyomja meg az **A** gombot (többször), amíg a kívánt hőmérséklet jelfény ki nem gyullad.
- Az **A** gomb első megnyomására az aktuálisan beállított érték vagy funkció villogni kezd. Az **A** gomb minden egyes további megnyomására a beállítások jelfény a következő beállításra ugrik (jobbról balra haladva körbe).
- Három másodperc elteltével a beállítás villogása leáll. **A** beállítás mentésre kerül és a kapcsolódó jelfény folyamatosan világít.

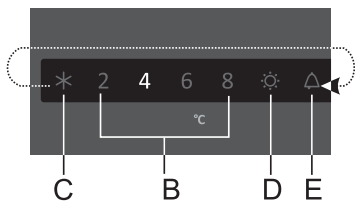

A 2, 4, 6 és 8 számok a Celsius (°C) fokokat mutatják a készülék hűtőterében.

- A javasolt hőfok-beállítás +4 °C. Ennél a hőmérsékletnél az étel minősége és frissessége tovább megmarad.
- A hűtőtér hőmérséklete befolyásolja a fagyasztótér hőmérsékletét is. Ha alacsonyabb hőfokot szeretne a fagyasztótérben, állítson be alacsonyabb hőmérsékletet a hűtőtérben.
- Ha a helyiségben, ahol a készülék elhelyezésre került, a hőmérséklet 16 °C alatt van, javasolt 4 °C alatti hőmérséklet beállítása.

INTENZÍV FAGYASZTÁS FUNKCIÓ

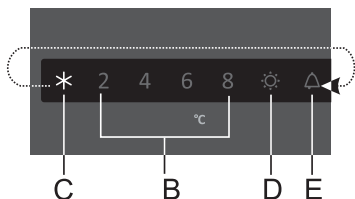

Az intenzív fagyasztás funkció bekapcsolásához nyomja meg többször egymás után az **A** gombot, amíg a **C** ikon ki nem gyullad.

- Ha az intenzív fagyasztás funkció be van kapcsolva, a hőmérséklet mind a hűtőtérben, mind a fagyasztótérben alacsonyabb lehet.



- Ha az intenzív fagyasztás funkció be van kapcsolva, a készülék maximális teljesítménnyel működik. Ez idő alatt a működés egy kicsit hangosabb lehet.

- Ez a funkció különösen a készülék első alkalommal történő bekapcsolását követően, tisztítás előtt vagy akkor hasznos, ha nagyobb mennyiségű élelmiszert szeretne a készülékben elhelyezni (ilyenkor 24 órával korábban be kell kapcsolni az intenzív fagyasztás funkciót).
- Ha bármilyen más funkció kerül kiválasztásra, miközben az intenzív fagyasztás funkció aktív, ez utóbbi azonnal ki fog kapcsolni.
- Az intenzív fagyasztás funkció kikapcsolásához, nyomja meg az **A** gombot és állítsa be a kívánt hőmérsékletet (**B**). Ha az intenzív fagyasztás funkció nem kerül manuálisan kikapcsolásra, automatikusan fog kikapcsolni (körülbelül 2 nap elteltével) és a hőmérséklet a legutóbb beállított értékre áll vissza.
- Ha áramkimaradás következik be, miközben az intenzív fagyasztás funkció be van kapcsolva, a funkció az áram-ellátás visszatérte után újraindul.

VitaLight FUNKCIÓ

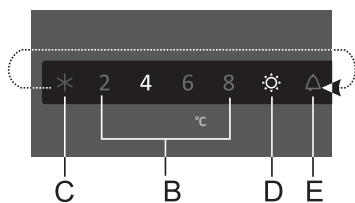

- **A VitaLight funkció bekapcsolása.** Nyomja meg az **A** gombot (többször), amíg villogni nem kezd a **D** ikon. Három másodperc elteltével a funkció bekapcsol és kigyullad a **D** ikon. Ezzel egyidőben a legutóbb beállított hőmérséklet-beállítás szintén világítani fog. Amikor a funkció aktív, a gyümölcs- és zöldségtároló rekesz LED jelfénye is be lesz kapcsolva.

- **A VitaLight funkció kikapcsolása:** Nyomja meg az **A** gombot (többször), amíg villogni nem kezd a **D** ikon. Három másodperc elteltével a funkció kikapcsol. A **D** ikon és a **LED** jelfény kialszik.
- Ha a **VitaLight** funkció be van kapcsolva, a készülék hőmérséklete szabadon módosítható és az intenzív fagyasztás funkció is bekapcsolható anélkül, hogy ez bármilyen módon kihatna a **VitaLight** funkcióra.
- Áramkimaradás esetén a VitaLight funkció ismét bekapcsol, ha helyreállt az áram-ellátás.

A VitaLight funkció segítségével megőrizhető az ételek frissessége és antioxidáns- valamint vitamin-tartalma. Csak akkor használja, ha szükséges, mert megnöveli az elektromos áram-fogyasztást.

MAGAS HŐMÉRSÉKLET FIGYELMEZTETÉS

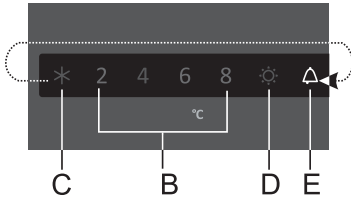

Ha a hőmérséklet a készülék belsejében túl magas, hangjelzés lesz hallható (**szaggatott**) és villogni kezd az **E** ikon.

- Minden egyes alkalommal, ha a készülék az **A** gomb segítségével bekapcsolásra kerül, 24 órás késleltetés van beállítva a figyelmeztetésre. Ha a készülék ez idő alatt sem éri el a megfelelően alacsony hőfokot, a figyelmeztetés bekapcsol.

A figyelmeztetés kikapcsolása:

- A hangjelzés tudomásul vételére és kikapcsolására nyomja meg az **A** gombot. Ha a figyelmeztetés nem kerül kikapcsolásra, körülbelül 3 percig 30 másodpercenként bekapcsol.
- Amikor először nyomja meg az **A** gombot, a figyelmeztetés kikapcsol. Ha ismét megnyomja az **A** gombot, az már beállítás-módosító gombként fog funkcionálni.
- Az **E** ikon mindaddig villog, amíg a készülék el nem éri a megfelelő hőmérsékletet.

NYITOTT AJTÓ FIGYELMEZTETÉS



Hagyományos készülékek:

Ha a hűtőtér ajtaja 2 percnél tovább nyitva marad, hangjelzés (ismétlődő sípolás) lesz hallható. Ha a hangjelzés nem kerül kikapcsolásra, 10 perc elteltével kapcsol ki automatikusan. Ezután a készülék úgy működik tovább, mintha az ajtó zárva lenne.

A figyelmeztetés kikapcsolása: A figyelmeztetés kikapcsolásához zárja be az ajtót.

i Ha a figyelmeztetés az **A** gomb megnyomásával kerül kikapcsolásra, 4 perc elteltével ismét be fog kapcsolni – ha az ajtó még mindig nyitva van.

NoFrost készülékek:

Ha a hűtőtér ajtaja 2 percnél tovább, illetve a fagyasztótér ajtaja 1 percnél tovább nyitva marad, hangjelzés (ismétlődő sípolás) lesz hallható. Ha a hangjelzés nem kerül kikapcsolásra, 10 perc elteltével kapcsol ki automatikusan. Ezután a készülék úgy működik tovább, mintha az ajtó zárva lenne.

A figyelmeztetés kikapcsolása: A figyelmeztetés kikapcsolásához zárja be az ajtót.

i Ha a figyelmeztetés az **A** gomb megnyomásával kerül kikapcsolásra, 1 perc elteltével ismét be fog kapcsolni – ha az ajtó még mindig nyitva van.

A KÉSZÜLÉK BELSŐ FELSZERELTSÉGE

(* A FELSZERELTSÉG MODELLTŐL FÜGG)

POLC

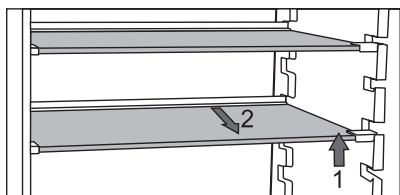

- Az üres polcok az ábrán látható módon anélkül áthelyezhetők a hűtőszekrény belsejében, hogy kivenné őket a készülékből. Egy polc más magasságba / sínre való áthelyezéséhez emelje meg a polcot elöl, tartsa a hátsó részénél és emelje feljebb vagy engedje lejjebb. Ha a polcot ki szeretné venni a hűtőszekrényből, először emelje meg elöl, tartsa a hátsó részénél és húzza ki a készülékből. A gyorsan romló élelmiszereket a polcon hátul helyezze el, mert a hőmérséklet ott a legalacsonyabb.

PALACKTARTÓ RÁCS*

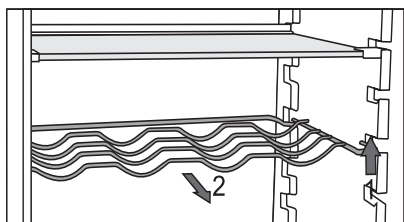

- Egyes modellek palacktartó ráccsal is rendelkeznek. A rács védve van a hirtelen kicsúszás ellen. Csak akkor húzható ki, ha üres. Ha ki szeretné húzni, emelje meg egy kicsit elöl és húzza maga felé. A palackokat úgy helyezze el, hogy azok hossza ne akadályozza az ajtó megfelelő záródását.

A tartó maximum kilenc darab 0,75 literes palackot, vagy összesen 13 kg tömeget bír el - lásd a készülék belsejének jobb oldalán elhelyezett címkét.

- A rácson (hosszában vagy keresztben) üdítős és sörös dobozok is elhelyezhetők.

CrispZone - GYÜMÖLCS- ÉS ZÖLDSÉGTÁROLÓ REKESZ A PÁRATARTALOM SZABÁLYOZÁSÁVAL



- A hűtőszekrény alján elhelyezett rekesz gyümölcsök és zöldségek tárolására szolgál. Megfelelő mértékű nedvességet biztosít és megóvja az ételeket a kiszáradástól.
- A rekeszben a páratartalom szabályozása automatikusan történik, a behelyezett ételek típusától és mennyiségétől függően.

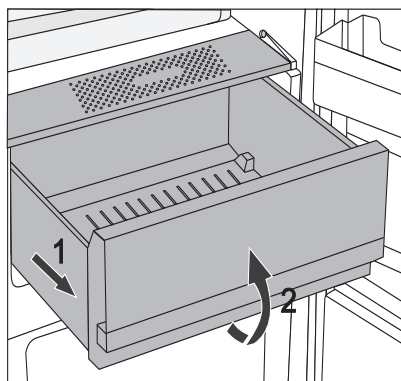

- A rekesz kihúzása:
 - Húzza ki a rekeszt amennyire csak lehet, majd emelje meg elől és húzza ki teljesen.

A HŰTŐSZEKRENY AJTAJÁNAK BELSŐ OLDALA

A hűtőszekrény ajtajának belső oldalán elhelyezett polcokon sajt, vaj, tojás, joghurt és egyéb kisebb dobozok, tubusok, stb. tárolhatók. Az ajtó alsó részén egy palacktartó polc is elhelyezésre került.

ÁTHELYEZHETŐ AJTÓPOLCOK

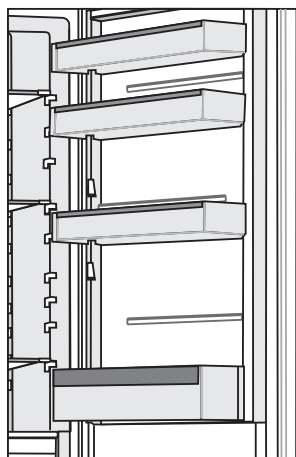

A hűtőszekrény ajtajának belső oldalán sajt, vaj, tojás, joghurt és egyéb kisebb dobozok és tubusok, stb. tárolására alkalmas polcok találhatóak.

Az egyes polcok terhelhetősége 5 kg.

MultiBox TÁROLÓ REKESZ*



- A **MultiBox** rekesz ideális tárolási módot biztosít az erős vagy pikáns illatú ételeknek (pl. érlelt vagy kék sajt, kolbászok, hagyma, vaj, stb.).
- A szilikon fedél légmentes lezárást biztosít, ami megakadályozza az ételek kiszáradását és a szagok továbbterjedését a hűtőtérben.
- A szilikon fedél tojás- vagy jégtartóként is használható.
- Ha az összehajtható fedelet tojástartóként használja, helyezze közvetlenül az ajtópolc aljára és használja a MultiBox rekesz alsó, nyitott részét kisebb csomagokban elhelyezett élelmiszerek (májkrém, dzsem, kisebb tubusok, stb.) tárolására.

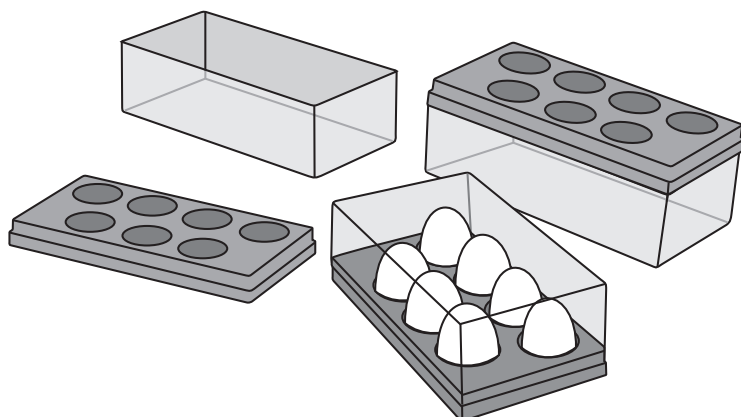

VENTILÁTOR*

- A hűtőtér felső részén elhelyezett ventilátor lehetővé teszi a hőmérséklet egyenletesebb eloszlását és csökkenti a kondenzációt (deresedést) a tároló felületeken.
Automatikusan bekapcsol, ha intenzívebb hűtésre van szükség.

AIR IONIZER (IonAir)*

- A dinamikus hűtést biztosító modern ventilátoros rendszer egyenletesen osztja el az ionizált levegőt és kiegyenlíti a hőmérsékletet a teljes hűtőtérben. A negatív ionokkal gazdagított levegő olyan természetes hatású mikroklimát hoz létre, aminek köszönhetően az ételek tovább frissek maradnak. Ezen felül bármilyen típusú étel a hűtőszekrény bármely polcán elhelyezhető, mert nincsenek hőmérséklet-különbségek.
- Az ionizáló a ventilátor burkolatán elhelyezett kapcsoló segítségével kapcsolható be és ki.

Az ionizáló be- és kikapcsolása

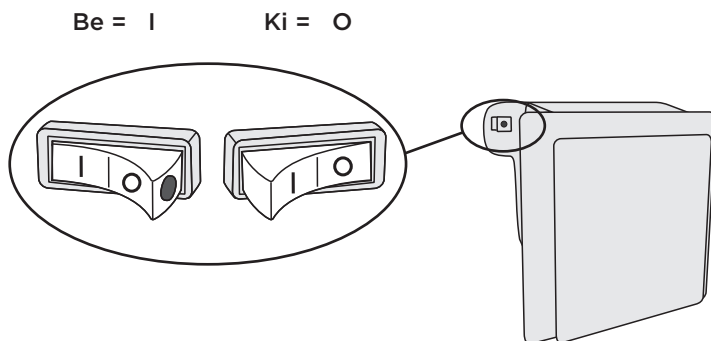

Ha az ionizáló be van kapcsolva, a kapcsolón látható a piros pont.

AdaptTech

Az innovatív szenzoros technológia lehetővé teszi a készülék működésének a felhasználó szokásaihoz való alakítását. Az alkalmazkodásra képes intelligens rendszer napi és heti szinten is megfigyeli, elemzi és rögzíti a készülék használatát és az észlelt mintákhoz igazítja a készülék működését. Ha a készülék arra számít, hogy megnő az ajtónyitás gyakorisága, ennek ideje előtt automatikusan csökkenteni fogja a hőmérsékletet, hogy a gyakori ajtónyitás következtében sem emelkedjen meg az ételek hőmérséklete. A hűtőszekrény vagy a fagyasztó számítani fog arra is, hogy mikor kerül benne elhelyezésre nagyobb mennyiségű étel és ennek megfelelően intenzívebben fog hűteni vagy fagyasztani.

AZ ÉTELEK JAVASOLT ELRENDEZÉSE A KÉSZÜLÉKBEN

A hűtőtér részei:

- **felső rész:** dobozos ételek, kenyér, bor, tészta, stb.
- **középső rész:** tejtermékek, készételek, desszert, üdítő italok, sör, főtt ételek, stb.
- **FreshZone rekesz:** - hús, húskészítmények, felvágottak;
- **Gyümölcs- és zöldségtároló rekesz:** friss gyümölcs, zöldség, saláta, gyökérzöldségek, burgonya, hagyma, fokhagyma, paradicsom, savanyú káposzta, petrezselyem, stb.



A hűtőtér ajtajának részei:

- **felső/alsó ajtópolcok:** tojás, vaj, sajt, stb.
- **alsó ajtópolcok:** üdítő italok, dobozok, palackok.

i Ne tároljon alacsony hőfokra érzékeny gyümölcsöket (banán, ananász, papaya, citrusfélék) és zöldségeket (cukkini, padlizsán, uborka, kaliforniai paprika, paradicsom, burgonya) a hűtőszekrényben.

A fagyasztó részei:

- fagyasztás, fagyasztott ételek tárolása (lásd a Fagyasztás és fagyasztott ételek tárolása fejezetet).

i A következőket ne tárolja a fagyasztóban: fejes saláta, tojás, alma, körte, szőlő, barack, joghurt, savanyított tej, tejföl, majonéz.

ÉTELEK TÁROLÁSA A HŰTŐSZEKRENYBEN

FONTOS FIGYELMEZTETÉSEK AZ ÉTELEK TÁROLÁSÁVAL KAPCSOLATBAN



A készülék megfelelő használata, a megfelelő csomagolás, az ideális hőmérséklet fenntartása és az élelmiszer-higiéniai szabályok betartása meghatározó hatással bír az ételtárolás minősége szempontjából.

Ügyeljen a termékek csomagolásán feltüntetett minőségmegőrzési határidőkre.

A hűtőszekrényben tárolt ételeket lezárt dobozokban vagy megfelelő csomagolásban kell tárolni, hogy ne tudjanak átadni vagy átvenni szagokat és nedvességet.

Ne tároljon gyúlékony, illékony vagy robbanásveszélyes anyagokat a hűtőszekrényben.

A magas alkoholtartalmú palackokat szorosan le kell zárni és álló helyzetben kell tárolni.

Egyes szerves oldatok, a citrom és a narancs héjában lévő illóolajok, a vajsav, stb. kárt okozhat a műanyag felületekben, ha hosszabb ideig érintkezik velük és az ilyen felületek károsodását, valamint idő előtt elöregedését idézheti elő.

A kellemetlen szag arra figyelmeztethet, hogy a készülék belseje nem tiszta, vagy romlott élelmiszer van benne (lásd A készülék tisztítása fejezetet).

Ha hosszabb időre eltávozik otthonából, távolítsa el a romlandó élelmiszereket a hűtőszekrényből.

AZ ÉTELFERTŐZÉS ELKERÜLÉSE

Az ételfertőzés elkerülése érdekében tartsa be a következő utasításokat:

- Ha az ajtó többször és hosszú ideig van nyitva, a készülék belsejében jelentősen megemelkedhet a hőmérséklet.
- Tisztítsa rendszeresen azokat a felületeket, amelyek érintkezhetnek az étellel, valamint a hozzáférhető vízvezető rendszereket.
- A nyers húst és halat megfelelő edényekben tárolja a hűtőszekrényben, hogy ne érintkezhessenek más ételekkel és ne csöpögjenek rájuk.
- Ha a hűtőszekrény várhatóan hosszú ideig üres lesz, kapcsolja ki, olvassza le, tisztítsa meg, szárítsa meg és hagyja nyitva az ajtaját, hogy ne képződjön penész benne.

ÉTELEK TÁROLÁSA

ÉTELTIPIUS	Optimális tárolási hőmérséklet (°C)	Optimális tárolási páratartalom (%)	Hozzávetőleges tárolhatósági idő
Sertés	-1 - 4	95	3 nap
Marha	0 - 4	95	max. 3 hét
Bárány	0 - 4	95	14 nap
Csirke	0 - 4	95	3 nap
Hal	0 - 4	95	3 - 10 nap
Puhatestűek	0 - 4	95	2 nap
Nedvesen érlelt marha	1,5	95	16 hét
Tejtermékek (joghurt, tejföl, vaj, puha sajt, krémsajt, stb.)	2 - 4	95	7 - 10 nap
Cékla	0	95	3 - 5 hónap
Brokkoli	0	95-100	10 - 14 nap
Káposzta, zsenge	0	98-100	3 - 6 hét
Érett sárgarépa	0	98-100	4 - 5 hónap
Fejes saláta, téli	0	95-100	2 - 3 hét
Fokhagyma	0	65-70	6 - 7 hónap
Karalábé	0	98-100	2 - 3 hónap
Kelbimbó	0	90-95	3 - 5 hét
Kínai kel	0	95-100	2 - 3 hónap
Káposzta, többféle	0	98-100	3 - 4 hónap
Sárgarépa	0	95-100	2 hét
Karfiol	0	95-98	2 - 4 hét
Zeller, hagyományos	0	98-100	2 - 3 hónap
Mángold	0	95-100	10 - 14 nap
Retek	0	95-100	2 - 4 hét
Kukorica	0	95-98	5 - 8 nap

ÉTELTIPIUS	Optimális tárolási hőmérséklet (°C)	Optimális tárolási páratartalom (%)	Hozzávetőleges tárolhatósági idő
Póré	0	95-100	2 - 3 hónap
Gomba	0	95	3 - 4 nap
Petrezselyem	0	95-100	2 - 3 nap
Paszternák	0	98-100	4 - 6 hónap
Téli retek	0	95-100	2 - 4 hónap
Torma	0	98-100	10 - 12 hónap
Karfiol	0 - 2	90-95	2 - 4 hét
Hagyma	0 - 2	65-70	6 - 7 hónap
Spárga	0 - 2	95-100	2 - 3 hét
Zöldborsó	0 - 2	95-98	1 - 2 hét
Darabolt zöldségek	0 - 2	90-95	max. 5 nap
Kelbimbó	0 - 2	90-95	1 - 2 hét
Egres	0 - 2	90-95	3 - 4 hét
Uborka	4 - 10	95	10 - 14 nap
Burgonya	7 - 10	90-95	max. 9 hónap
Avokádó, éretlen	7 - 10	85-95	max. 6 hét
Kaliforniai paprika	7 - 10	90-95	2 - 3 hét
Paradicsom	10 - 12	85-90	4 - 7 nap
Szemes bab	< 15	40-50	6 - 10 hónap
Körte	-3	90-95	2 - 7 hónap
Sárgabarack	-1	90-95	1 - 3 hét
Eper	0	90-95	3 - 7 nap
Málna	0 - 2	90-95	2 - 3 nap
Ribizli	0 - 2	90-95	1 - 4 hét
Áfonya	0 - 2	90-95	14 nap
Cseresznye	0 - 2	90-95	2 - 3 hét
Szőlő	0 - 2	85	2 - 8 hét
Kiwi, érett	0 - 2	90-95	1 - 3 hónap
Őszibarack	0 - 2	90-95	2 - 4 hét

ÉTEL TÍPUS	Optimális tárolási hőmérséklet (°C)	Optimális tárolási páratartalom (%)	Hozzávetőleges tárolhatósági idő
Cseresznye	0 - 2	90-95	2 - 3 hét
Kiwi, éretlen	0 - 2	90-95	2 - 6 hónap
Nektarin	0 - 2	90-95	1 - 3 hét
Narancs	0 - 2	90-95	2 - 4 hét
Datolyaszilva	0 - 2	90-95	2 - 3 hónap
Szilva	0 - 2	90-95	2 - 5 hét
Gyümölcs, darabolt	0 - 2	90-95	max. 10 nap
Alma	0 - 4	90-95	1 - 12 hónap
Sárgadinnye	4	90-95	15 nap
Narancs	4 - 7	90-95	2 - 4 hét
Mandarin	5 - 8	90-95	2 - 4 hét
Mangó	10 - 13	85-95	2 - 3 hét
Sárgadinnye	10 - 13	85-95	1 - 2 hét
Ananász	10 - 13	85-95	2 - 4 hét
Citrom	11 - 13	90-95	2 - 3 hét
Görögdinnye	12 - 15	85-95	1 - 3 hét
Banán, ripe	13 - 16	85-95	3 nap
Grapefruit	13 - 16	90-95	1 - 3 hét

ÉTELEK TÁROLÁSA A FreshZone FIÓKBAN

(Csak egyes modelleknél)

A **FreshZone** rekeszben az étel tovább marad friss, mint egy hagyományos hűtőszekrényben, miközben jobban megőrzi ízeit és tápanyagait.

A romlás és a tömegvesztés lelassul; így a gyümölcsök és a zöldségek tovább maradnak frissek és természetesek. Az optimális teljesítmény érdekében a fiókot teljesen be kell zárni.

- Az ételek vásárlásakor ügyeljen rá, hogy frissek legyenek, mert ez meghatározza a minőségüket és azt is, hogy milyen sokáig lesznek tárolhatók a hűtőszekrényben.
- Az ételeket lezárt dobozokban vagy megfelelő csomagolásban tárolja, hogy ne adjanak át vagy vegyenek át szagokat.
- Az ételeket 30 - 60 perccel felhasználás előtt vegye ki a fiókból, hogy aromáik és ízük szobahőmérsékleten tudjon kiteljesedni.
- A következő ételek érzékenyek az alacsony hőmérsékletre, így nem tárolhatók a **FreshZone** fiókban: ananász, avokádó, banán, oliva, burgonya, padlizsán, uborka, bab, paprika, dinnyefélék, görögdinnye, sütőtök, tök, cukkini, stb.

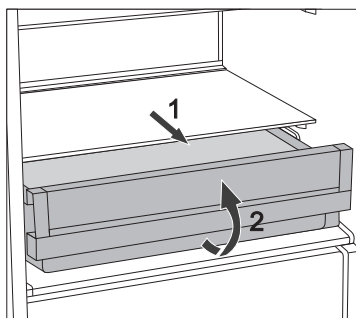

- A fiók kivételéhez:
 - Húzza ki a fiókot, amíg meg nem akad.
 - Ezután emelje meg elöl és húzza ki teljesen.

ÉTELEK TÁROLÁSA A ZeroZone FIÓKBAN

(Csak egyes modelleknél)

A **ZeroZone** fiók a friss ételek széles választékának tárolását teszi lehetővé, akár háromszor olyan hosszú ideig, mint egy hagyományos hűtőszekrényben. Az étel tovább marad friss, megőrzi ízét és tápanyagait. A fiók hőmérséklete függ a hűtőtér hőmérséklet-beállításától, a környezeti hőmérséklettől, az ajtónyitás gyakoriságától és a benne elhelyezett ételek mennyiségétől.

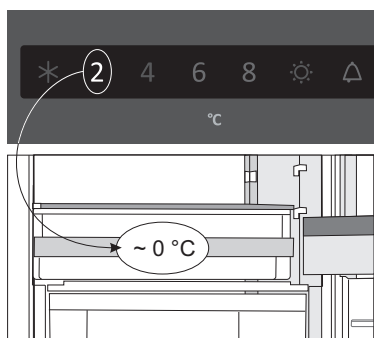

Ahhoz, hogy a **ZeroZone** fiókban 0 °C-os hőmérséklet legyen, a hűtőszekrény hőmérsékletét javasolt 4 °C-nál alacsonyabbra állítani. A **ZeroZone** fiók hőmérséklete akár 0°C alá is süllyedhet, ezért a fagyra érzékeny ételeket a hűtőtér felsőbb részében helyezze el.

Az optimális teljesítmény érdekében a fiókot teljesen be kell zárni.

- Az ételek vásárlásakor ügyeljen rá, hogy frissek legyenek, mert ez meghatározza a minőségüket és azt is, hogy milyen sokáig lesznek tárolhatók a hűtőszekrényben.
- Az ételeket lezárt dobozokban vagy megfelelő csomagolásban tárolja, hogy ne adjanak át vagy vegyenek át szagokat.
- Az ételeket 30 - 60 perccel felhasználás előtt vegye ki a fiókból, hogy aromáik és ízük szobahőmérsékleten tudjon kiteljesedni.
- A következő ételek érzékenyek az alacsony hőmérsékletre, így nem tárolhatók a **ZeroZone** fiókban: ananász, avokádó, banán, oliva, burgonya, padlizsán, uborka, bab, paprika, dinnyefélék, görögdinnye, cukkini, stb.

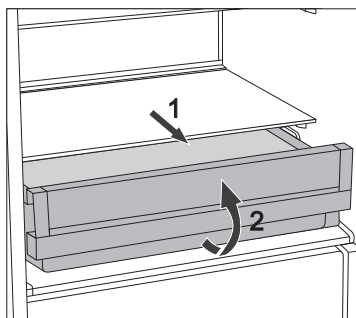

- A fiók kivételéhez:
 - Húzza ki a fiókot, amíg meg nem akad.
 - Ezután emelje meg elől és húzza ki teljesen.

HOZZÁVETŐLEGES ELTARTHATÓSÁGI IDŐ A ZeroZone FIÓKBAN*

Ételtípus	Idő
Kolbász, felvágott, marha, sertés, vad, nyers hús	max. 7 nap
Szárnyas	max. 5 nap
Hal	3 - 10 nap
Tenger gyümölcsei	max. 3 nap
Zöldségek:	
Káposzta, fokhagyma, sárgarépa	max. 180 nap
Zeller, fűszernövények	max. 30 nap
Zöld saláta, karfiol, retek, rebarbara	max.21 nap
Brokkoli, spárga, kel, kínai kel, karalábé, retek	max. 14 nap
Hagyma, gomba, spenót, borsó	max. 7 nap
Gyümölcsök:	
Alma	max. 180 nap
Körte, kiwi	max. 120 nap
Szőlő, birs	max. 90 nap
Őszibarack	max. 30 nap
Piros ribizli, egres, szilva	max. 21 nap
Sárgabarack, áfonya, cseresznye	max. 14 nap
Málna, eper	max. 3-5 nap
Egyéb:	
Tej	max. 7 nap
Vaj	max. 30 nap
Sajt	max. 30 nap

* Az étel minőségétől és frissességétől függően.

FAGYASZTÁS ÉS FAGYASZTOTT ÉTELEK TÁROLÁSA

A FAGYASZTÁS FOLYAMATA



Az egyszerre behelyezhető friss ételek maximális mennyisége a készülék adattábláján van feltüntetve. Ha a lefagyasztani kívánt ételek mennyisége ezt túllépi, a fagyasztás minősége gyengébb lesz; és a már lefagyasztott ételek minősége is romlani fog.

- A fagyasztó teljes űrtartalmának kihasználása érdekében vegye ki az összes fiókot. Helyezze az ételeket közvetlenül a polcokra és a fagyasztó aljára. Az A+++ osztályba tartozó NoFrost készülékeke esetében az alsó fiókot hagyja a fagyasztóban.
- Friss ételek fagyasztásának megkezdése előtt 24 órával kapcsolja be az intenzív fagyasztás funkciót:
 - Nyomja meg az **A** gombot, amíg a **C** ikon ki nem gyullad.

Ezen időtartam elteltét követően ossza el egyenletesen az élelmiszereket a két fagyasztásra szolgáló fiókban.

Ügyeljen rá, hogy a friss élelmiszerek ne érintkezzenek a már lefagyasztottakkal.

- Kisebb mennyiségű (1-2 kilogramm) élelmiszer fagyasztása esetén nem szükséges bekapcsolni az intenzív fagyasztás funkciót.
- 24 óra elteltével az ételek áthelyezhetők a fagyasztó más részeibe és a fagyasztás folyamata megismételhető, ha szükséges.

FONTOS FIGYELMEZTETÉSEK A FAGYASZTÁS KAPCSÁN



Csak fagyaszttásra alkalmas élelmiszereket fagyasszon a fagyaszttóban.

Mindig minőségi és friss ételeket használjon.

Válassza az adott ételnek leginkább megfelelő csomagolást és használja azt megfelelő módon.

Ügyeljen rá, hogy a csomagolás légmentes és vízzáró legyen, hogy az étel ne száradjon ki és ne veszítse el vitaminjait.

A csomagoláson tüntesse fel az étel típusát, mennyiségét és a fagyaszttás dátumát.

Fontos, hogy az ételek fagyaszttása gyorsan történjen. Ezért javasolt kisebb csomagokban elhelyezni. Hűtse le az ételeket fagyaszttás előtt.

GYORSFAGYASZTOTT ÉTELEK TÁROLÁSA

- A fagyaszttott ételek tárolása és felhasználása során tartsa be a gyártó utasításait. A javasolt tárolási hőmérséklet és a minőség-megőrzési idő a termékek csomagolásán van feltüntetve.
- Kizárólag sértetlen csomagolású, -18 °C -os, vagy annál hidegebb fagyaszttókban tárolt élelmiszereket válasszon.
- Ne vásároljon deres élelmiszereket, mert ez azt jelzi, hogy már többször kiolvadt és gyengébb minőségű.
- Ügyeljen rá, hogy az ételek ne olvadjanak ki a szállítás során. Magasabb hőmérséklet esetén a tárolhatósági idő rövidebb lesz, a minőség pedig gyengébb.

FAGYASZTOTT ÉTELEK TÁROLÁSI IDEJE

JAVASOLT TÁROLÁSI IDŐ A FAGYASZTÓBAN

Ételtípus	Idő
gyümölcs, marha	10 - 12 hónap
zöldség, borjú, szárnyas	8 - 10 hónap
vad	6 - 8 hónap
sertés	4 - 6 hónap
finomra darabolt vagy darált hús	4 hónap
kenyér, sütemény, főtt ételek, sovány hal	3 hónap
belsőség	2 hónap
füstölt kolbász, zsíros hal	1 hónap

FAGYASZTOTT ÉTELEK KIOLVASZTÁSA

Az étel fagyasztásával a mikroorganizmusok nem pusztulnak el. Az étel kiolvasztását követően a baktériumok újra aktiválódnak és az étel gyorsan romlásnak indul. Ezért a részben vagy teljesen kiolvasztott ételeket a lehető leggyorsabban használja fel.

A részleges kiolvasztás csökkenti az étel tápértékét, különösen igaz ez a gyümölcsökre, a zöldségekre és a készételekre.

A KÉSZÜLÉK LEOLVASZTÁSA

A HŰTŐSZEKRENY AUTOMATIKUS LEOLVASZTÁSA

A hűtőszekrényt nem kell leolvasztani, mert a hátsó falán felgyülemelő jégréteg automatikusan leolvad.

A felgyülemlett jég akkor olvad le, amikor a kompresszor nem működik. A cseppek a hűtőszekrény hátsó falán található nyíláson keresztül egy, a kompresszor felett elhelyezett tálcára jutnak, ahonnan elpárolognak.

Ügyeljen rá, hogy a hűtőszekrény hátsó falán lévő nyílást soha ne zárja el valamilyen étel vagy más tárgy.

Ha a hűtőszekrény hátsó falán túl vastag (3-5 mm) jégréteg alakul ki, kapcsolja ki a készüléket és olvassza le manuálisan.

A HAGYOMÁNYOS FAGYASZTÓ LEOLVASZTÁSA

- Olvassza le a fagyasztót, ha már körülbelül 3-5 milliméteres jégréteg képződött benne.
- A leolvasztás előtt 24 órával kapcsolja be az intenzív fagyasztás funkciót, hogy az ételek még jobban lehűljenek (lásd A fagyasztás folyamata című fejezetet).

Ha ez az időtartam eltelt, vegye ki az ételeket a fagyasztóból és helyezze biztonságos helyre a leolvasztás idejére.

- Kapcsolja ki a készüléket (lásd A készülék be – és kikapcsolása fejezetet) és húzza ki a csatlakozó kábelt az aljzatból.
- A jég eltávolítására ne használjon kést vagy más éles tárgyat, mert ezekkel kárt tehet a hűtőrendszerben.
- A leolvasztás folyamatának gyorsítására helyezzen egy fazék forró vizet az üveg polcra.
- Tisztítsa meg, majd törölje szárazra a készülék belsejét (lásd A készülék tisztítása fejezetet).

A NO FROST FAGYASZTÓ LEOLVASZTÁSA

- A NO FROST fagyasztó automatikusan leolvad. A falakon időnként megjelenő dér automatikusan eltűnik.
- Ha a fagyasztó falain dér- vagy jégréteg képződik, az a készülék nem megfelelő használatát jelezheti (túl gyakran vagy túl hosszú időre kinyitott ajtó, nem megfelelően bezárt ajtó, stb.). Ilyen esetekben húzza ki a csatlakozó kábelt az aljzatból, távolítsa el az ételeket a fagyasztóból és helyezze őket biztonságos helyre a leolvasztás idejére. Tisztítsa meg és törölje szárazra a fagyasztó belsejét. Mielőtt az ételeket visszahelyezné a fagyasztóba, kapcsolja be a készüléket és válassza ki a kívánt beállítást.

A KÉSZÜLÉK TISZTÍTÁSA



A készülék tisztításának megkezdése előtt áramtalanítsa a készüléket

- kapcsolja ki (lásd a készülék be- és kikapcsolása című fejezetet), illetve húzza ki a villásdugót az aljzatból.

- Egy puha rongy segítségével tisztítsa meg a készülék felületeit. A súroló hatású szereket, savakat vagy oldószereket tartalmazó tisztítószer nem alkalmasak a készülék tisztítására, mert kárt okozhatnak a felületben.

Tisztítsa meg a **készülék** külső részeit vízzel vagy enyhén szappanos vízzel. A lakkozott és alumínium felületeket langyos víz és egy kis mosogatószer keverékével tisztítsa. Az alacsony alkoholtartalmú tisztítószer (pl. ablaktisztítók) használata megengedett. Ne használjon olyan alkoholtartalmú tisztítószeret, amelyek műanyagok tisztítására valók.



A készülék **belső** részeit langyos víz és egy kis ecet keverékével tisztíthatja.



• Ne tisztítsa a készülék belsejének tartozékait mosogatógépben, mert megsérülhetnek.

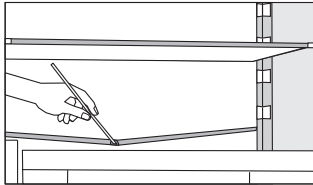

- A hűtőszekrény belsejének hűtéséről gondoskodó hűtőpanel alatt található egy csatorna és egy nyílás az olvadt víz elvezetésére. Ezek nem szabad, hogy elduguljanak. Vizsgálja meg őket rendszeresen és tisztítsa ki, ha szükséges (pl. szívószál segítségével).
- Ha a felgyülemlett dér vagy jég vastagsága már 3–5 mm, nő az energiafelhasználás. Ezért ezt rendszeresen el kell távolítani (nem vonatkozik a NO FROST fagyasztókra). Ne használjon éles tárgyakat, oldószereket vagy sprayket.

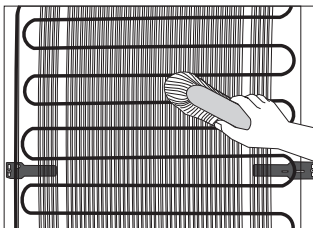

- A hátsó (külső) falon található **kondenzátor** egységet mindig tisztán, portól és a konyhai füstből lerakódó szennyeződésektől mentesen kell tartani. Alkalmanként tisztítsa meg a portól egy nem fém kefe vagy porszívó segítségével.
- A tisztítás végeztével kapcsolja be ismét a készüléket és helyezze vissza bele az ételeket.

A NEDVESSÉGSZŰRŐ TISZTÍTÁSA

A nedvességszűrő a gyümölcs- és zöldségtároló rekesz fölötti polc alsó részén található.

A szűrő cseréjének folyamata:

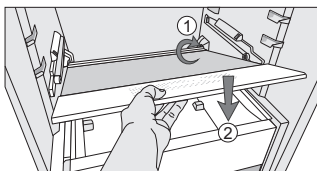
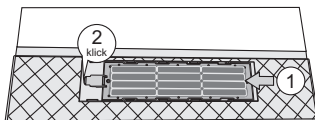
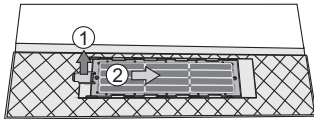
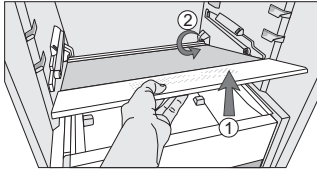

1. Először távolítsa el a FreshZone fiókot, a már leírt folyamatot követve (amennyiben az Ön készüléke rendelkezik FreshZone fiókkal).
2. Ezután húzza ki a polcot. Először emelje meg az első részét, amennyire lehetséges, majd húzza ki a készülék hátsó részén lévő vájatokból, amelyek a polc rögzítésére szolgálnak.
3. Ezután fordítsa meg óvatosan a polcot, hogy az alsó része nézzen felfelé, és helyezze egy vízszintes felületre.
4. Távolítsa el a szűrőt: emelje fel az 1-es nyíllal jelölt pöcköt; majd csúsztassa el a szűrőt a 2-es nyíllal jelölt irányba.
5. Mossa le a szűrőt, majd törölje szárazra. Ha makacs szennyeződések vannak a szűrőn, tisztítsa le kímélő tisztítószer és egy puha rongy segítségével. Ezután öblítse le a tisztítószerrel vízzel alaposan a szűrőről.
6. Helyezze vissza a szűrőt: csúsztassa be az 1-es nyíllal jelölt irányba, amíg kattantást nem hall - ez azt jelzi, hogy a szűrő a helyére került.
7. Fordítsa meg a polcot és helyezze vissza. Ügyeljen rá, hogy jól illeszkedjék a készülék hátsó falán kialakított vájatokba (1-es nyíl). Ezután óvatosan helyezze vissza a gyümölcs- és zöldségtároló rekeszt, a 2-es számú nyíllal jelölt módon.

HIBAEELHÁRÍTÁS

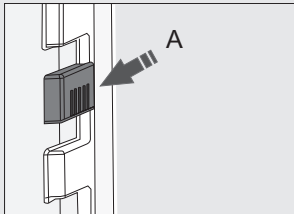
Probléma:	Ok vagy megoldás:
A készülék csatlakoztatva van az elektromos hálózatra, mégsem működik.	<ul style="list-style-type: none">• Ellenőrizze, hogy van-e feszültség a konnektorban és hogy be van-e kapcsolva a készülék.
A hűtőrendszer már hosszabb ideje folyamatosan működik:	<ul style="list-style-type: none">• Túl magas a környezeti hőmérséklet.• Az ajtó túl gyakran vagy túl sokáig van nyitva.• Az ajtó nincs jól bezárva (szennyeződések a tömítésen, deformálódott ajtó, sérült tömítés, stb.).• Egyszerre túl sok friss étel került behelyezésre.• A hűtőszekrény szenzorját (A) eltakarják a friss élelmiszerek. Ügyeljen rá, hogy a levegő szabadon tudjon áramolni a szenzor körül (csak egyes modelleknél).• A kompresszor és a kondenzációs egység hűtése nem megfelelő. Ellenőrizze, hogy megfelelő-e a levegő áramlása a készülék mögött és tisztítsa meg a kondenzációs egységet.
	
Ha a hűtőszekrény hátsó falán túl sok jég képződik, az a következők miatt lehet:	<ul style="list-style-type: none">• Az ajtó túl gyakran vagy túl sokáig van nyitva.• Meleg étel került elhelyezésre a készülékben.• Az ételes dobozok hozzáérnek a hűtőszekrény hátsó falához.• Az ajtó tömítése megsérült.• Ha a tömítés piszkos vagy sérült, tisztítsa meg vagy cserélje ki.
A fagyasztó belsejében a túlzott dér vagy jégképződés okai a következők lehetnek:	<ul style="list-style-type: none">• Az ajtó túl gyakran vagy túl sokáig van nyitva.• Az ajtó nincs jól bezárva.• Az ajtó tömítése megsérült.• Ha a tömítés piszkos vagy sérült, tisztítsa meg vagy cserélje ki.
Kondenzvíz (pára) a fiókok feletti polcon:	<ul style="list-style-type: none">• Ez átmeneti jelenség, amit nem lehet teljesen elkerülni akkor, ha a környezeti hőmérséklet és a páratartalom magas. Akkor múlik el, ha a hőmérséklet és a páratartalom normalizálódik. Ilyenkor javasolt a fiókok gyakoribb tisztítása és a cseppek alkalmankénti letörlése.• Nyissa ki a nedvesség-érzékelő szenzor csúszkáját.• Tegye az ételeket zacskókba vagy más jól záródó csomagolásba.

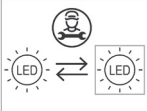
Probléma:	Ok vagy megoldás:
A hűtőszekrényből víz csöpög / szivárog:	<ul style="list-style-type: none"> • A vízelvezető nyílás bedugult vagy a víz a csatorna mellé csepeg. • Tisztítsa meg a bedugult nyílást, pl. egy műanyag szívószál segítségével. • Ha vastagabb jégréteg képződik, olvassza le a készüléket manuálisan (lásd A készülék leolvasztása).
Villog az E jelfény:	<ul style="list-style-type: none"> • Az ajtó túl gyakran vagy túl sokáig van nyitva. • Az ajtó nincs jól bezárva (szennyeződések a tömítésen, deformálódott ajtó, sérült tömítés, stb.). • Hosszabb ideig tartó áramkimaradás. • Egyszerre túl sok friss étel került behelyezésre.
Az ajtó nehezen nyílik:	<ul style="list-style-type: none"> • Ha úgy próbálja kinyitni a fagyasztó ajtaját, hogy éppen azt megelőzően zárta be, ez nehezen bizonyulhat. Az ajtó kinyitásakor hideg levegő szökik ki a készülékből, aminek a helyére meleg, környezeti levegő áramlik be. A meleg levegő hűlése közben negatív nyomás keletkezik – ennek az eredménye, hogy az ajtó nehezen nyílik. Néhány perc elteltével a feltételek normalizálódnak és az ajtó ismét könnyen nyitható lesz.
A LED világítás nem működik: 	<ul style="list-style-type: none"> • Ha a LED világítás nem működik, hívjon szerelőt. • Ne próbálja saját kezűleg megjavítani a LED világítást, mert fennáll az áramütés veszélye!

Ha a probléma a fenti tanácsok figyelembe vételével sem oldható meg, hívja fel a legközelebbi márkaszervizt és közölje velük a készülék típusát, modellszámát, szériaszámát – amelyek a készülék belsejében elhelyezett adattáblán vannak feltüntetve.

INFORMÁCIÓK A KÉSZÜLÉK ZAJAIRÓL

A hűtő-fagyasztó készülékekben a hűtést egy olyan hűtőrendszer biztosítja , ami egy kompresszort (egyres készülékek esetében még egy ventilátort) is magában foglal, ami zajos lehet. A zajszint függ a készülék elhelyezésétől, megfelelő használatától és korától.

- A készülék elektromos hálózatra való csatlakozását követően a kompresszor működése, vagy a keringő folyadék zaja hangosabb lehet. Ez nem a hibás működés jele és nem befolyásolja a készülék hasznos élettartamát. Idővel a készülék működése és a zaj is halkabb lesz.
- A készülék működése során időnként szokatlan vagy hangos zajok is előfordulhatnak; ezek általában a nem megfelelő elhelyezés miatt jelentkeznek:
 - A készülék vízszintesen és stabilan kell hogy álljon, szilárd padlón.
 - A készülék nem érintkezhet a fallal vagy a szomszédos bútorelemekkel.
 - Ellenőrizze, hogy a belső tartozékok megfelelően a helyükön vannak-e és hogy a zajt nem az egymáshoz ütődő dobozok, palackok és ételtartók okozzák-e.
- A hűtőrendszer nagy terhelése miatt, ha az ajtó gyakrabban vagy hosszabb ideig van nyitva, ha nagy mennyiségű friss étel kerül benne elhelyezésre, vagy ha az intenzív fagyasztás vagy hűtés funkciók bekapcsolásra kerülnek, a készülék működése egy ideig a szokásosnál hangosabb lehet.

FENNTARTJUK AZ OLYAN MÓDOSÍTÁSOK JOGÁT, AMELYEK NEM BEFOLYÁSOLJÁK A KÉSZÜLÉK FUNKCIONALITÁSÁT.

COMBI BI540 ADV



661842

hu (10-21)