

Tabla de contenidos

Su lavavajillas	2	Solución de problemas	16
Instrucciones de seguridad	3	Información técnica	19
Antes de lavar por primera vez	4	Guía de instalación	20
Carga de la lavavajillas	5	Servicio técnico	24
Uso del lavavajillas	8	Notas	26
Ajustes	12	Guía rápida	28
Cuidado y limpieza	14		

Su lavavajillas

Abra la puerta y presione el interruptor principal de encendido.

"Welcome to your new ASKO. This is a first time set up." aparece en la pantalla la primera vez que el lavavajillas se enciende. Es importante que elija la configuración adecuada para garantizar que la vajilla se lave correctamente. Consulte la página 4.

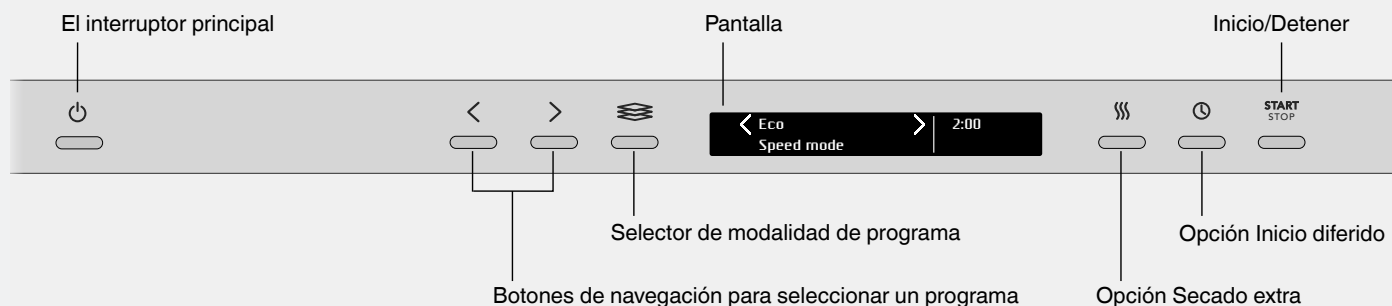

Instrucciones de seguridad

GUARDE ESTAS INSTRUCCIONES PARA FUTURA REFERENCIA

ADVERTENCIA!

Al usar su lavavajillas, siga las precauciones básicas, incluyendo las siguientes:

- Lea todas las instrucciones antes de usar la lavavajillas.
- Use la lavavajillas únicamente para la función prevista.
- Use solo detergentes o agentes humectantes recomendados para usarse en una lavavajillas y manténgalos fuera del alcance de los niños.
- Al colocar artículos para lavar:
 - ubique los artículos punzocortante para que no dañen las juntas de la puerta y
 - coloque los cuchillos filosos con los mangos hacia arriba para reducir el riesgo de cortaduras.
- No lave objetos de plástico a menos que tengan la indicación "apto para lavavajillas" u otra similar. Para los artículos de plástico que no estén marcados así, revise las recomendaciones del fabricante.
- No use la lavavajillas si no están bien colocados todos los paneles de acceso.
- No manipule indebidamente los controles.
- no maltrate, no se siente ni se pare en la puerta o en la rejilla de la lavavajillas.
- Para reducir el riesgo de lesiones, no permita que los niños jueguen con la lavavajillas o cerca de ella.
- En determinadas condiciones se puede acumular gas hidrógeno en los sistemas de agua caliente si no se usan por dos semanas o más. EL GAS HIDRÓGENO ES EXPLOSIVO. Si no ha usado el sistema de agua caliente por dos semanas, antes de utilizar la lavavajillas abra todas las llaves de agua caliente y deje fluir el agua por unos minutos. De ese modo se liberará cualquier acumulación de gas hidrógeno. Como el gas es inflamable, asegúrese de que nadie fume y de que no haya fuegos encendidos durante ese tiempo.
- Quite la puerta del compartimento de lavado al retirar de servicio una lavavajillas antigua o desecharla.
- Lea las instrucciones de conexión a tierra que figuran en las guía de instalación.

Generalidades

- No la deje funcionando cuando salga de su casa.
- No almacene ni use materiales combustibles, gasolina u otros líquidos y vapores inflamables cerca de este aparato u otros.
- Desconecte el suministro de energía eléctrica a la lavavajillas antes de darle servicio.
- Las reparaciones deben ser realizadas por un técnico calificado.

ADVERTENCIA!

PROPUESTA 65 PARA RESIDENTES DE CALIFORNIA

Cáncer y Daño Reproductivo – www.P65Warnings.ca.gov

Seguridad infantil

- Mantenga siempre a los niños pequeños alejados de del equipo cuando esté abierto. Es posible que queden en el tambor algunos residuos de detergente.
- Cierre la puerta y ponga en funcionamiento la lavavajillas en cuanto haya agregado el detergente.
- Si le entra detergente en los ojos, láveselos con agua abundante por lo menos durante 15 minutos.
- Si un niño ingiere abrillantador o detergente para lavavajillas, hágale beber inmediatamente líquido en abundancia, por ejemplo, uno o dos vasos de leche o agua. No intente provocarle el vómito. Solicite atención médica de inmediato; llame al centro nacional de toxicología al 1-800-222-1222.

ADVERTENCIA!

Los abrillantadores y los detergentes para lavavajillas son corrosivos; manténgalos siempre fuera del alcance de los niños.

Activación del bloqueo infantil (Kid Safe™)

Puede activar el seguro para niños (bloqueo de los botones) para evitar que los niños pongan el lavavajillas en funcionamiento Consulte el capítulo Ajustes.

Instalación

Consulte el capítulo Guía de instalación.

Almacenamiento en invierno/Transporte

Guardar el lavavajillas por encima del punto de congelación y evitar las distancias de transporte largas con tiempo muy frío. Transportar el lavavajillas erguido o acostado sobre la parte posterior.

Función de protección contra desbordamiento

La protección contra desbordamiento comienza a bombear la máquina y desconecta el suministro de agua si el nivel de agua de la lavavajillas es superior al nivel normal. Si se dispara la protección contra desbordamiento, desconecte el suministro de agua y llame al servicio técnico.

Material de empaque

El embalaje protege el producto durante la transportación, el cual es reciclable. Separe los diferentes materiales de embalaje para ayudar a reducir la utilización de materias primas y residuos. Su concesionario puede llevarse el embalaje para reciclarlo o darle indicaciones del centro de reciclaje más cercano. El embalaje está formado por:

- Cartón corrugado hecho de hasta 100% de material reciclado.
- Poli estireno expandido (EPS) sin cloro o flúor.
- Los soportes están hechos de madera sin tratar.
- El protector de plástico está hecho de polietileno (PE).

Eiminación de desechos

La lavavajillas está fabricada y etiquetada de modo de facilitar el reciclaje.

Cuando la lavavajillas llegue al final de su vida útil y tenga que desecharla, deberá inutilizarla de inmediato. Saque el cable eléctrico y córtelo tanto como sea posible.

Comuníquese con las autoridades locales para obtener información sobre dónde y cómo deshacerse de su lavavajillas para reciclarla adecuadamente.

Antes de lavar por primera vez

1. Comprobación de la dureza del agua

Comuníquese con las instalaciones locales de abastecimiento de agua para comprobar la dureza del agua en su zona. Esto es importante por lo que se refiere a la cantidad de detergente y abrillantador que debe utilizarse.

En general, cuando el agua es dura, se necesita más abrillantador y detergente.

2. Configuración básica

Abra la puerta y presione el interruptor principal de encendido.

"Welcome to your new ASKO. This is a first time set up." aparece en la pantalla. Es importante que elija la configuración adecuada para garantizar un que la vajilla se lave correctamente.

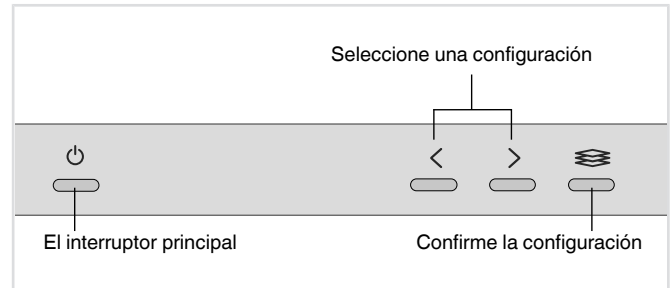

Ajustes

1. Language (Idioma)

Seleccione el idioma que se mostrará en la pantalla.

3. Abrillantador 0/1/2/3/4/5

El secado es más rápido y se logra un mejor resultado si usa un abrillantador. También logrará un mejor resultado de lavado con platos limpios y sin manchas.

Seleccione la porción de abrillantador; puede ajustar despachador de abrillantador entre 0 (apagado) y 5 (porción grande).

Configuración de fábrica: 5

🚰 Añada abrillantador



1. Abra la tapa del depósito del abrillantador.
2. Termine de llenar cuidadosamente con abrillantador hasta el nivel marcado **max**.
3. Limpie las salpicaduras de abrillantador que haya alrededor del depósito.
4. Cierre bien la tapa.

Para cambiar la configuración elegida, consulte el capítulo Ajustes.

Carga de la lavavajillas

Un lavavajillas más verde

No enjuague la vajilla con agua del grifo.

Simplemente elimine los restos voluminosos de comida antes de cargar la lavavajillas.

Use un detergente ecológico.

Lea el etiquetado ecológico en el empaque.

Ejecute los programas sólo con una carga completa.

Antes de ejecutar un programa, espere a que la lavavajillas esté llena. Así ahorrará energía. Use el programa Enjuagar y mant. para enjuagar la vajilla si emanan olores desagradables mientras espera a que la lavavajillas esté completamente llena.

Ejecute los programas a baja temperatura.

Si la vajilla está poco sucia, puede seleccionar un programa de temperatura baja.

Seleccione Lavado ECO

Este programa es el programa más eficaz en términos de consumo de energía.

Seleccione Modo ecológico

El lavavajillas tiene diversos modos de programa. Para ahorrar energía y agua, utilice Modo ecológico. (Disponible con: Lavado normal, Lavado diario)

Abra la puerta un poco una vez que el programa haya acabado

Si abre la puerta un poco una vez que el programa haya terminado, la vajilla se secará mejor. (Si el lavavajillas está empotrado, el mobiliario circundante debe ser resistente a cualquier condensación del primero).

Use la conexión de agua fría

Conecte el lavavajillas a la toma de agua fría si es que el edificio se calienta con aceite, electricidad o gas.

Conexión a la toma de agua caliente

Conecte el lavavajillas a la toma de agua caliente (máx. 160 °F (70 °C)) si el edificio se calienta mediante un medio ahorrador de energía como la calefacción, la energía solar o la energía geotérmica. Elija una conexión de agua caliente para reducir el tiempo de lavado y reducir el consumo de energía.

NOTA!

No exceda los límites de temperatura de agua. Ciertos materiales usados en algunos utensilios de cocina no resisten el calor intenso.

Vajilla frágil

Algunos utensilios de cocina no son aptos para lavavajillas. Esto puede deberse a varios motivos. Por ejemplo, algunos materiales no toleran el calor intenso, y a otros puede dañarlos el detergente.

Por ejemplo, tenga cuidado con los artículos hechos a mano, la decoración frágil, el cristal o vidrio, la plata, el cobre, el estaño, el aluminio, la madera y el plástico. Busque la marca "se puede meter al lavavajillas".

Decoración delicada

La porcelana con decoración sobre la superficie vidriada (ésta se siente áspera al tacto) no debe lavarse en la lavavajillas.

Cristal/vidrio

Lave los artículos frágiles de cristal o vidrio, tales como el cristal de Orrefors, utilizando un programa de lavado suave Cristal vidrio. Recuerde usar una pequeña cantidad de detergente y colocar los elementos de manera que no se toquen durante el lavado.

El secado es más rápido y se logra un mejor resultado si usa un abrillantador. También logrará un mejor resultado de lavado con platos limpios y sin manchas.

No debe meter vidrio pintado a mano ni artículos antiguos y muy frágiles al lavavajillas.

Plata

Los objetos de plata no deben entrar en contacto con objetos de acero inoxidable, ya que pueden decolorarse.

Aluminio

El aluminio puede perder brillo si se lava en lavavajillas. No obstante, las cacerolas de aluminio de alta calidad se pueden lavar en lavavajillas aunque pierdan parte del brillo.

Cubiertos con mangos pegados

Algunos tipos de pegados no son aptos para lavavajillas. En estos casos, los mangos pueden soltarse.

Puntos a tener en cuenta

- Todas las superficies sucias deben mirar hacia dentro y hacia abajo.
- No debe colocar los platos dentro o sobre otro.
- Coloque la vajilla con huecos, tales como las tazas, en un ángulo en el que escurra el agua, lo cual también aplica a los artículos de plástico.
- Coloque la cesta superior en su posición más alta cuando lave platos muy grandes.
- Asegúrese de que los artículos pequeños no se caigan de la cesta del lavavajillas al colocarlos en la bandeja para cubiertos superior.

NOTA!

Asegúrese de que los brazos rociadores puedan girar libremente.

Las canastas de la lavavajillas

La lavavajillas está equipada con una bandeja de cubiertos superior, una canasta superior y una canasta inferior con cesta para cubiertos.

El aspecto de las canastas puede diferir dependiendo de la configuración de la lavavajillas.

Bandeja de cubiertos superior

La bandeja de cubiertos superior tiene espacio para cubiertos, cucharones, batidores, cubiertos de servir y artículos similares.

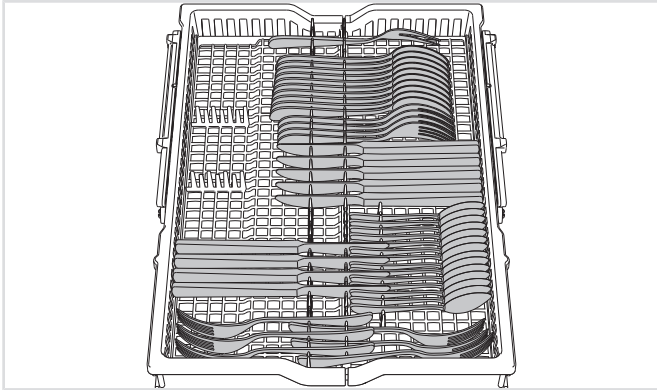

Elevación de la bandeja de cubiertos superior

1. Saque la bandeja de cubiertos superior.
2. Separe los dos mangos de bloqueo, uno a cada lado, para elevar la bandeja para cubiertos superior.

Descenso de la bandeja de cubiertos superior

1. Saque la bandeja de cubiertos superior.
2. Deslice los dos mangos de bloqueo, uno a cada lado, hacia abajo y hacia atrás para bajar la bandeja para cubiertos superior.

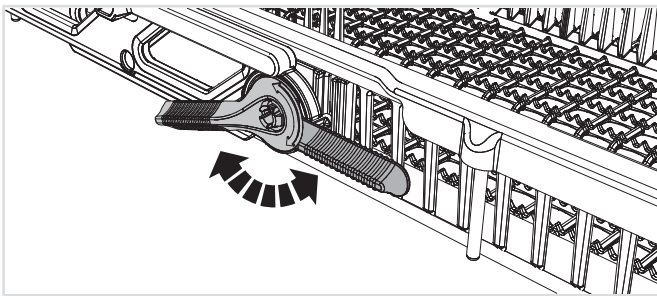

Canasta superior

Coloque los vasos, las tazas, los cuencos, los platos de pan y los platos de tazas en la canasta superior. Todas las superficies sucias deben mirar hacia dentro y hacia abajo. Las copas de vino se colocan en la rejilla para copas, y los cuchillos se colocan en la base para cuchillos de la derecha.

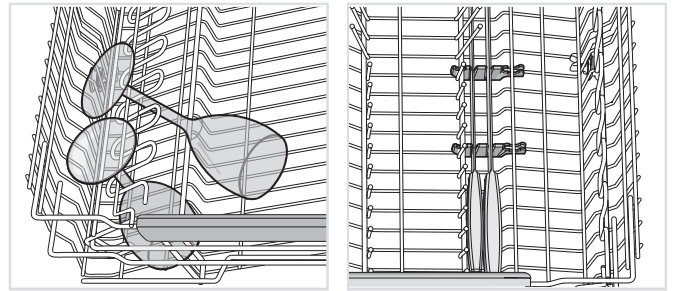
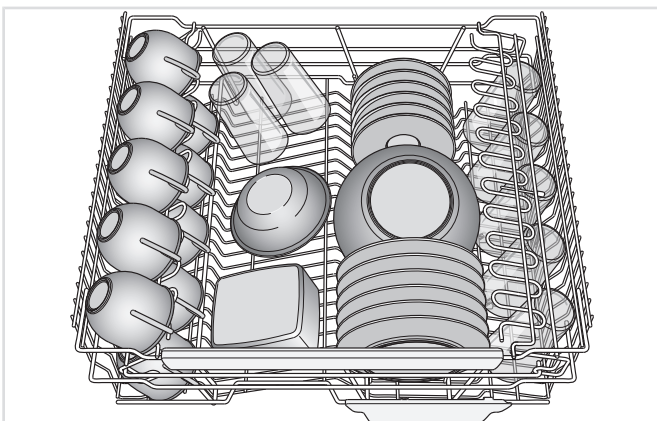

Canasta inferior

Coloque los platos, platos para pan, vajilla de servicio, ollas y cubiertos (en la cesta de cubiertos) en la canasta inferior.

Coloque las cacerolas y los sartenes en la parte derecha posterior de la canasta inferior para aprovechar mejor el rendimiento de la boquilla de rociado posterior del lavavajillas (WideSpray™), que está pensado para este tipo de vajilla.

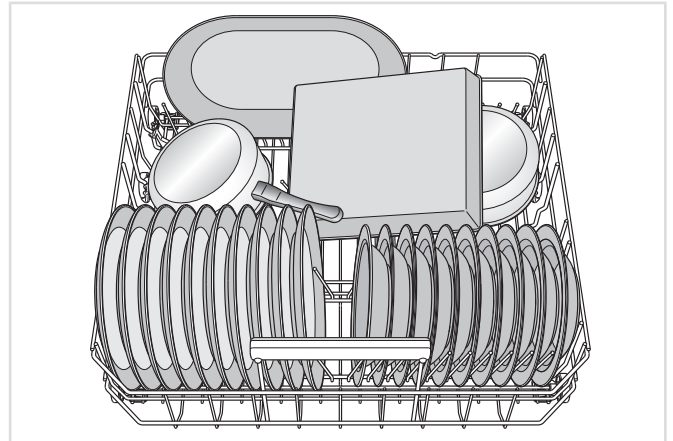

Puntas plegables

Baje las puntas plegables (soportes para platos) cuando lave cacerolas. Libere las puntas plegables oprimiendo el enganche hacia dentro antes de ajustar su posición.

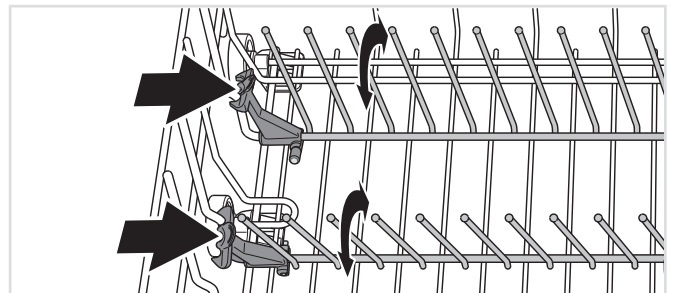

Lavado de platos grandes

Mueva las puntas plegables y sus soportes para ampliar la distancia entre las líneas de las puntas para adaptar la canasta inferior a las placas con un diámetro mayor de 9 3/4" (25 cm).

Cesta para cubiertos

Coloque los cubiertos con los mangos hacia abajo, salvo en el caso de los cuchillos, y espárzalos tanto como sea posible. Asegúrese de que las cucharas no se introduzcan unas dentro de otras.

La mejor ubicación para la cesta para cubiertos es en el medio, en la parte delantera de la canasta inferior para aprovechar mejor el rendimiento de la única boquilla de rociado del lavavajillas (Power Zone Cutlery™), la cual está pensada para la canasta de cubetería.

⚠ ADVERTENCIA!

Los cuchillos y demás objetos puntiagudos deben colocarse con la punta hacia abajo en la cesta para cubiertos o en posición horizontal en las demás canastas.

Sección abatible para elementos pequeños

La cesta para cubiertos tiene una sección abatible en el centro para objetos pequeños, por ejemplo, los accesorios de los batidores eléctricos.

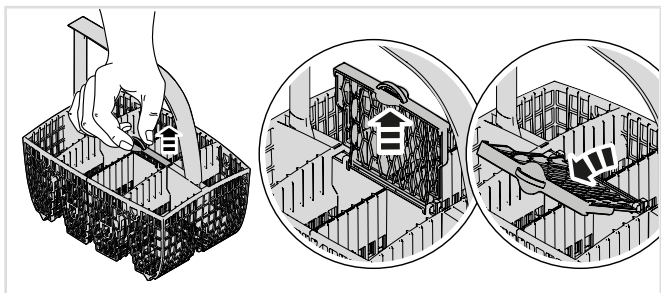

Carga típica

Recomendado para uso diario, regular o típico.

Canasta superior

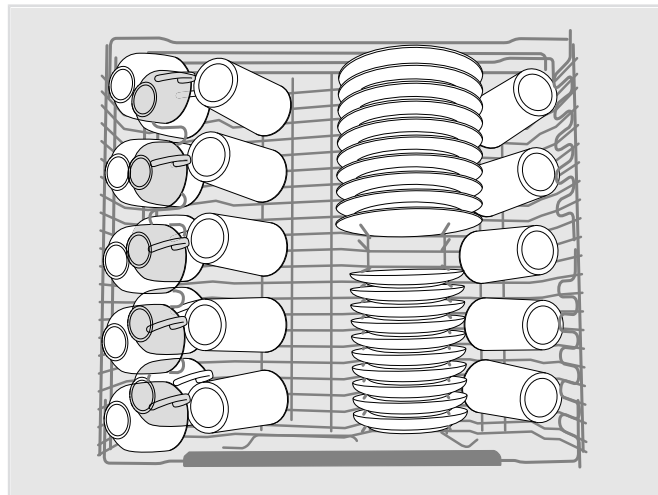

Canasta inferior

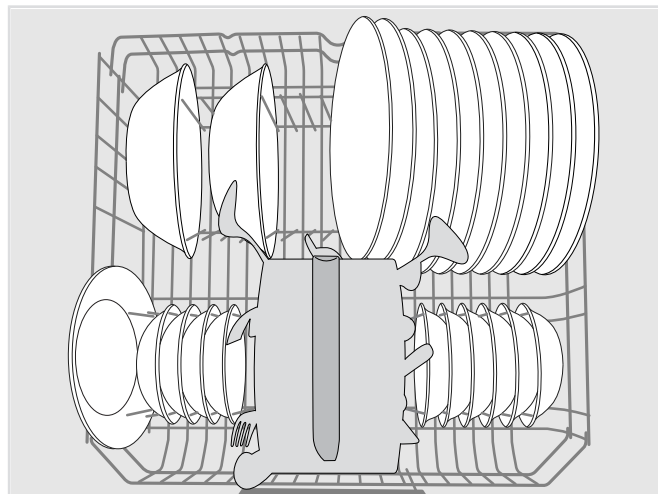

Uso del lavavajillas

Agregue el detergente.

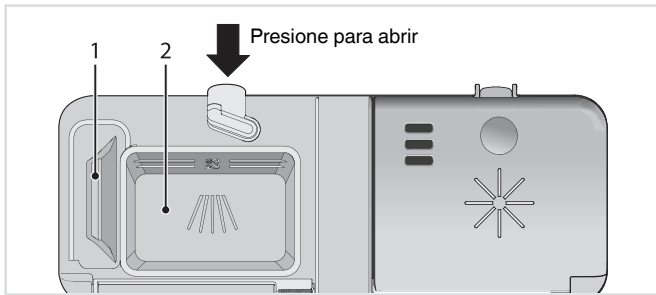

1. Depósito de detergente para prelavado
2. Depósito de detergente para lavado principal

El detergente se agrega en función de la dureza del agua.

Siga las instrucciones que aparecen en el empaque del detergente.

Si la dosis de detergente es excesiva, el lavado será menos eficaz y se producirá un mayor impacto medioambiental.

El depósito para detergente debe estar seco al agregar el detergente. Existe un depósito para prelavado y uno para lavado principal. Si utiliza detergente en polvo o en líquido, agregue una pequeña cantidad de detergente al depósito para prelavado. Comuníquese con el fabricante del detergente si tiene alguna duda acerca del detergente.

NOTA!

Use exclusivamente detergente para lavavajillas. No debe utilizarse jabón líquido para lavar a mano, ya que la espuma que se forma impide que la lavavajillas funcione eficazmente.

Tabletas para lavavajillas

Parta por la mitad la tableta si no logra cerrar la tapa del dispensador. Existe el riesgo de que el detergente no se distribuya correctamente si la tapa está demasiado apretada y no se abre bien.

NOTA!

Las tabletas para lavavajillas no son recomendables para programas cortos (de menos de 75 minutos). En su lugar, use detergente para lavavajillas líquido o en polvo.

Detergente "todo en uno"

Hay muchos tipos de detergentes "todo en uno" en el mercado. Lea las instrucciones de estos productos cuidadosamente.

NOTA!

Para obtener resultados óptimos en el lavado y secado, use detergente normal para lavavajillas junto con el abrillantador aparte.

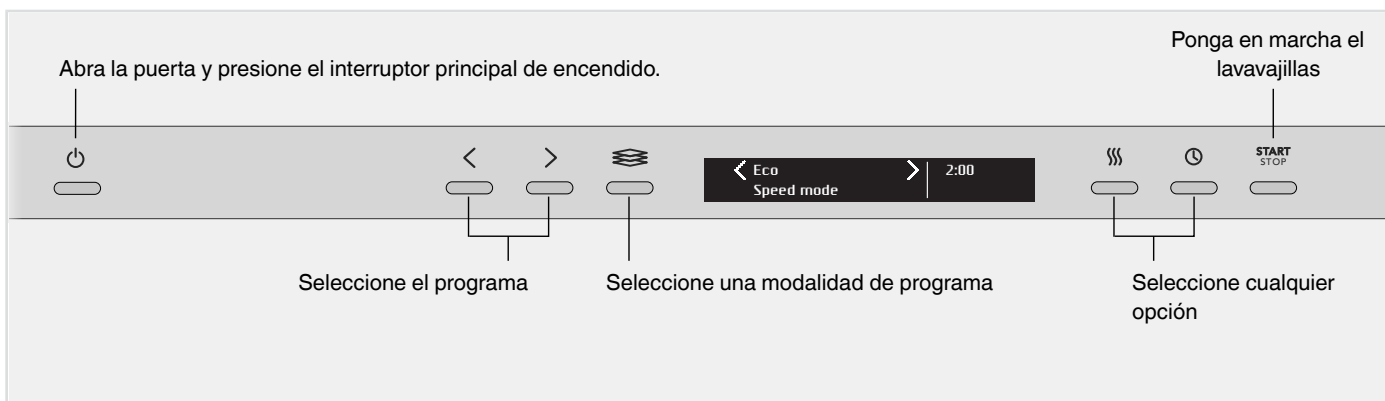

El interruptor principal

Abra la puerta y presione el interruptor principal de encendido. También abra la llave del agua si está cerrada.

Seleccione un programa

Para seleccionar un programa, presione el botón de navegación < o > hasta que el programa deseado aparezca en la pantalla.

Elija un programa compatible con el tipo de platos y lo sucios que estén.

Lavado normal

Este programa se recomienda para uso diario, regular y común para lavar por completo una carga completa de vajilla normalmente sucia, como platos, vajilla de servicio, tazas y vasos.

Lavado ECO

Este programa es el programa más eficaz en términos de consumo de energía.

Puede leer más sobre un lavavajillas más ecológico en el capítulo Carga de la lavavajillas.

Lavado diario

Un programa eficaz para uso diario que puede limpiar restos secos, pero no está previsto para comida quemada, como la de las bandejas de horno.

Prog de tiempo

El programa se adapta al tiempo de funcionamiento o a la hora de finalización especificados. Con este programa es importante seleccionar una duración/hora adecuada al grado de suciedad de la vajilla.

0:15-0:45	Vajilla poco sucia
1:00-1:30	Vajilla sucia
2:00-2:30	Vajilla muy sucia

Presione el botón de opción para fijar el tiempo de programa deseado.

Enjuagar y mant.

Se usa para enjuagar vajilla mientras se espera a que la lavavajillas se encuentre a plena carga.

Lav. plástico

Programa previsto para lavar objetos de plástico aptos para lavavajillas. Este programa tiene un ciclo de secado extra largo. También es posible lavar porcelana y vasos con este programa.

Lav. higiénico

Este programa es ideal para usarlo donde haya requisitos de higiene muy elevados, por ejemplo para biberones y tablas para cortar alimentos. La temperatura es alta tanto en el lavado principal como en el enjuague final.

Cristal vidrio

Un programa de lavado suave con temperatura baja para lavar los artículos frágiles de cristal o vidrio, tales como cristal de Orrefors. Recuerde usar una pequeña cantidad de detergente y colocar los artículos de manera que no se toquen durante el lavado. Véase también Vajilla frágil en el capítulo Carga de la lavavajillas. Con este programa también puede lavar porcelana que acabe de utilizarse y que no tenga restos secos.

Autolimpieza

Programa de autolimpieza para higienizar la tina, los brazos y las tuberías de aspersión.

Este programa de lavado puede ejecutarse (sin platos en la máquina) con detergente para lavavajillas normal o con ácido cítrico. También puede encontrar detergentes especiales para lavavajillas disponibles en el mercado. Para eliminar los depósitos calcáreos, consulte La tina del lavavajillas en el capítulo Cuidado y limpieza.

Lav. mitad sup

Puede usar este programa si sólo tiene tazas y vasos para lavar en la canasta superior. También se puede colocar vajilla poco sucia en la canasta inferior.

Lav. mitad inf

Puede usar este programa si sólo desea lavar platos y cubiertos en la canasta inferior. También se puede colocar vajilla poco sucia en la canasta superior.

Seleccione una modalidad de programa

Para seleccionar una modalidad de programa, presione el selector de modalidad de programas hasta que la modalidad deseada aparezca en la pantalla. Las modalidades de los programas disponibles varían según estos.

Modo ecológico

El lavavajillas utiliza menos energía y agua. Se extiende la duración del programa.

Modo de velocidad

La duración del programa se acorta, pero el lavavajillas consume más energía.

Modo nocturno

El nivel de ruido es menor durante este programa de lavado y el tiempo es más extendido.

Modo intensivo (Heat Boost)

Mejora el lavado, pero el lavavajillas utiliza más energía y agua. Se extiende la duración del programa.

Selección de opciones

Para seleccionar una opción, presione el botón de opción hasta que la opción deseada aparezca en la pantalla. Las opciones disponibles varían según los programas.

☺ Secado extra (Heated drying option)

Ya que la temperatura de enjuague final y la duración del ciclo de secado son mayores, la vajilla se seca mejor, pero el consumo de energía se incrementa ligeramente.

La Secado extra opción está preseleccionada para algunos programas. Puede desactivar esta opción para ahorrar tiempo y energía.

🕒 Inicio diferido

Cuando selecciona Inicio diferido, el lavavajillas comienza de 1 a 24 horas después de haber presionado el botón Start/Stop y cierra la puerta.

1. Oprima el botón una vez para activar la opción de Inicio diferido. Oprima el botón varias veces (o manténgalo oprimido) para ajustar el número de horas deseado.
2. Presione Start/Stop y cierre la puerta. El temporizador empieza la cuenta regresiva y el lavavajillas comienza a trabajar después del retardo seleccionado.

Si desea cancelar la opción Inicio diferido, abra la puerta y luego presione y mantenga presionado Start/Stop durante 3 segundos.

START/STOP Ponga en marcha el lavavajillas

Presione Start/Stop hasta que la pantalla muestre "Progr inic, cerrar puerta". Esto indica que el lavavajillas está listo para comenzar. Cierre la puerta correctamente dentro de 4 segundos, de lo contrario el lavavajillas no comenzará a trabajar.

Si el lavavajillas no comienza a trabajar o la puerta no se cierra dentro de 2 minutos después de haber presionado el botón la última vez, el aparato se apagará.

Tiempo restante

Una vez que haya elegido un programa, una modalidad de programa y las opciones, aparece el tiempo que tardó el programa cuando se utilizó por última vez.

Detener o cambiar un programa

Si desea cambiar de programa tras la puesta en funcionamiento del lavavajillas, abra la puerta y mantenga presionado el botón Start/Stop por tres segundos. Agregue más detergente si se ha abierto la tapa del despachador de detergente. Elija un nuevo programa, presione Start/Stop y cierre la puerta en 4 segundos.

Si desea cargar más platos

Abra la puerta. El lavavajillas se detiene automáticamente. Agregue los platos. Presione Start/Stop y cierre la puerta durante cuatro segundos.

⚠ ADVERTENCIA!

Si la puerta está abierta, aparece "Programa pausado" en la pantalla. Si desea que el programa de lavado de platos continúe, presione Start/Stop y cierre la puerta inmediatamente. Si desea cancelar el programa de lavado de platos, mantenga presionado el botón Start/Stop durante tres segundos.

Si el lavavajillas está apagado debido a un fallo de alimentación eléctrica

Si el programa de lavado no había terminado, el programa interrumpido continúa cuando se restablece la alimentación.

NOTA!

Durante el secado, el programa se interrumpe si se corta la alimentación o si la puerta permanece abierta más de dos minutos.

Una vez que haya terminado el programa

El final del programa se indica por una señal corta del zumbador. El capítulo Ajustes describe cómo cambiar esta función.

El lavavajillas se apaga automáticamente después de que termina el programa.

Para minimizar el riesgo de fuga, se recomienda desactivar la llave de paso de agua si va a estar fuera de casa durante un período prolongado de tiempo.

Cómo obtener los mejores resultados de secado

- Cargue la lavavajillas por completo.
- Coloque la vajilla con huecos, tales como las tazas, en un ángulo en el que escurra el agua, lo cual también aplica a los artículos de plástico.
- Termine de llenar con abrillantador o aumente la porción de este.
- Active la opción Secado extra.
- Active la configuración Temperatura alta. Consulte el capítulo Ajustes.
- Abra un poco la puerta una vez que el programa haya terminado.
- Deje enfriar los platos antes de descargar el lavavajillas.

Cómo descargar el lavavajillas

La porcelana caliente es más frágil. Deje enfriar los platos en el lavavajillas antes de descargarlos.

Descargue el cesto inferior primero para evitar que caigan gotas de agua de la cesta superior sobre los platos de la cesta inferior.

Tabla de programas

Programa	Detergente, compartimento 2 (ml)	Modo programa / Opción	Prelavados	Lavado principal	Número de enjuagues	Enjuague final	Valores de consumo ¹⁾						
							Agua fría ²⁾			Agua caliente ³⁾			Cons. de agua (gallon)
							Tiempo de lavado (aprox. hrs:min)	Energía (kWh aprox.)	Tiempo de lavado (aprox. hrs:min)	Energía (kWh aprox.)			
Lavado normal ⁴⁾	25		2	53 °C 127 °F	2	55 °C 131 °F	2:30	1.0	2:10	0.5	3.2		
Lavado ECO	25		2	60 °C 140 °F	2	50 °C 120 °F	2:35	1.0	2:10	0.7	3.7		
Lavado diario	25		2	65 °C 150 °F	2	65 °C 150 °F	2:10	1.3	1:40	0.7	4.0		
Prog de tiempo	25		0-2	<65 °C <150 °F	2-3	<65 °C <150 °F	0:15-2:30	0.5-1.6	0:15-2:30	0.4-1.2	2.9-5.0		
Enjuagar y mant.					1	--- °C --- °F	0:07	0.01	0:07	0.01	0.8		
Lav. plástico	25		1	55 °C 130 °F	2	68 °C 155 °F	3:00	1.2	2:30	0.7	3.2		
Lav. higiénico	25			70 °C 160 °F	2	70 °C 160 °F	1:30	1.4	1:00	0.9	2.6		
Cristal vidrio	20			45 °C 115 °F	2	50 °C 120 °F	1:50	0.8	1:20	0.5	2.4		
Lav. mitad sup	20		1	65 °C 150 °F	2	60 °C 140 °F	2:25	1.1	1:55	0.7	3.2		
Lav. mitad inf	20		1	65 °C 150 °F	2	60 °C 140 °F	2:25	1.1	1:55	0.7	3.2		

1) Los valores de consumo varían en función de la temperatura del agua que entra, la temperatura de la habitación, el tamaño de la carga, las funciones adicionales seleccionadas y mucho más.

2) Conexión de agua fría, aprox. 50 °F (10 °C). (Sugerimos conectarla a una toma de agua fría.)

3) Conexión de agua caliente, aprox. 120 °F (50 °C).

4) Los datos de rendimiento de la etiqueta de energía están basados en este programa. Este programa se recomienda para uso diario, regular y común para lavar por completo una carga completa de vajilla normalmente sucia, como platos, vajilla de servicio, tazas y vasos.

Ajustes

Abra el lavavajillas [sic] Menú de ajustes

Para abrir Menú de ajustes el lavavajillas, presione el botón Navegación < > hasta que Menú de ajustes aparezca en la pantalla confirme su selección con el  selector de modalidades.

Para salir del Menú de ajustes lavavajillas, seleccione Salir y confirme su selección con el  selector de modalidades.

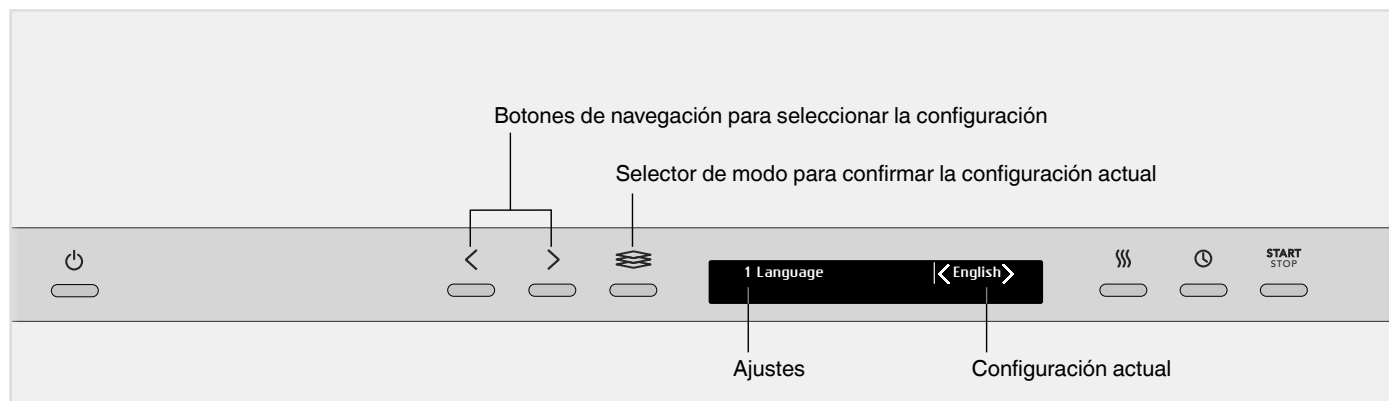

Ajustes	Opciones	
1. Idioma	English US/Svenska/Dansk/Norsk/Suomi/ Nederlands/Français/Deutsch/Italiano/ Русский/Español/Português/Sloven./ Eesti/Latviešu/Lietuvių/Hrvatski/Polish/ 简体中文 / 繁體中文 / 日本語	Puede elegir el idioma usado para las indicaciones en pantalla.
2. Selecc programas	Lavado normal Act./Desa Lavado ECO Act./Desa Lavado diario Act./Desa Prog de tiempo Act./Desa Enjuagar y mant. Act./Desa Lav. plástico Act./Desa Lav. higiénico Act./Desa Cristal vidrio Act./Desa Autolimpieza Act./Desa Lav. mitad inf Act./Desa Lav. mitad sup Act./Desa	Los programas pueden mostrarse u ocultarse en el menú. Elija entre Act. y Desa. (Lavado ECO no se puede ocultar en el menú.)
3. Bloqueo niñ.	Act./Desa	Puede activar el seguro para niños (bloqueo de los botones) para evitar que los niños pongan el lavavajillas en funcionamiento. <  Para activar y desactivar temporalmente el seguro para niños, mantenga presionado el botón Navegación izquierdo y el botón de opción Inicio diferido durante 3 segundos.
4. Ajustes pantalla	Contraste pant sup 1/2/3/4	Sirve para ajustar el contraste de la pantalla.
	Logo en pant sup Act./Desa	Instrucciones para ocultar el logotipo que aparece en pantalla.
5. Confir acústica	0/1/2/3	Este sonido se usa para confirmar el accionamiento de cada botón.
6. Vol señal acúst	0/1/2/3	El timbre indica cuando terminó un programa de lavado. <i>Los mensajes de error siempre vienen acompañados de un fuerte zumbido.</i>
7. Abrillantador 0	0/1/2/3/4/5	Configuración de la porción de abrillantador; puede ajustar el despachador de abrillantador entre 0 (apagado) y 5 (porción grande). Aumente la dosis de abrillantador: <ul style="list-style-type: none"> • si la vajilla tiene marcas de agua. Disminuya la dosis de abrillantador: <ul style="list-style-type: none"> • si la vajilla tiene un revestimiento blanco/azul pegajoso; • si la vajilla tiene ralladuras; • si se forma espuma. Si el agua es muy blanda, el abrillantador se puede diluir con agua al 50%.

Ajustes	Opciones	
8. Enjuague Extra	<i>Act./Desa</i>	<p>Enjuague Extra agrega otros dos enjuagues.</p> <p><i>Activado en los siguientes programas:</i></p> <p><i>Lavado normal</i></p> <p><i>Lavado ECO</i></p> <p><i>Lavado diario</i></p> <p><i>Lav. plástico</i></p> <p><i>Lav. mitad inf</i></p> <p><i>Lav. mitad sup</i></p>
9. Temperatura alta	<i>Act./Desa</i>	<p>Active el parámetro Temperatura alta para que el lavado sea mejor, aunque el consumo de energía se incrementa ligeramente.</p> <p><i>Activado en los siguientes programas:</i></p> <p><i>Lavado normal</i></p>
Salir		<p>Para salir del Menú de ajustes lavavajillas, seleccione Salir y confirme su selección con el  selector de modalidades.</p>

Cuidado y limpieza

👉 Añada abrillantador

Cuando es necesario agregar abrillantador, el símbolo de arriba se enciende en la pantalla.

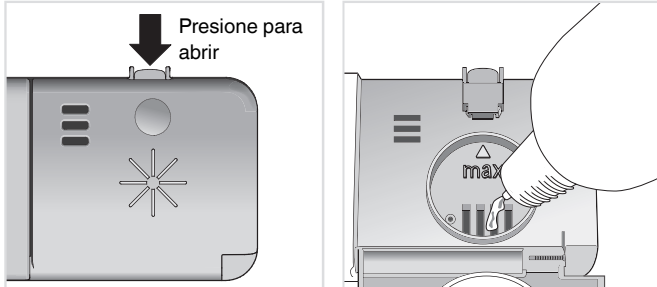

1. Abra la tapa del depósito del abrillantador.
2. Termine de llenar cuidadosamente con abrillantador hasta el nivel marcado **max**.
3. Limpie las salpicaduras de abrillantador que haya alrededor del depósito.
4. Cierre bien la tapa.

Luego de agregar abrillantador, es posible que el símbolo tarde unos momentos en desaparecer.

Filtro grueso

El filtro grueso atrapa los restos voluminosos de comida que no logran pasar a través de la bomba de drenaje. Vacíe el filtro grueso según sea necesario.

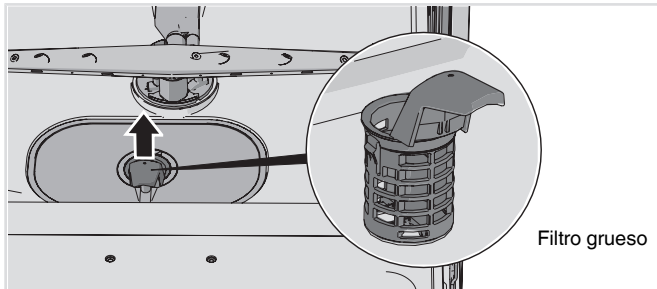

1. Levante el filtro grueso tomándolo por el asa.
2. Vacíe el filtro grueso. No olvide colocarlo de nuevo.

Filtro fino

El desperdicio que se acumula en el filtro fino se enjuaga automáticamente durante cada lavado. Limpie el filtro fino cuando sea necesario.

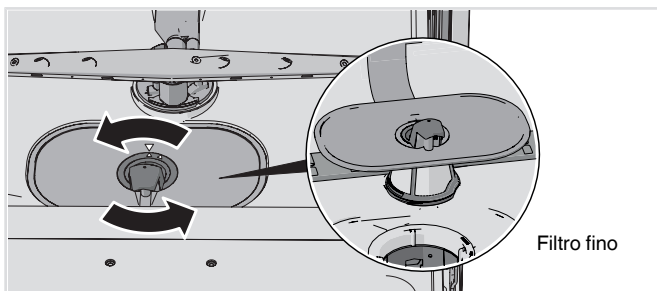

1. Gire el asa en sentido contrario al de las manecillas del reloj.
2. Levante por el asa el filtro en posición recta. Libere el filtro grueso para limpiar el filtro fino.
3. Vuelva a colocar los componentes en secuencia inversa. Cuando vuelva a poner el filtro fino en su lugar asegúrese de que los bordes queden bien sellados.

4. Inmovilice el filtro en su lugar girando el asa en el sentido de las manecillas del reloj hasta la posición de retención. El asa debe apuntar recta hacia fuera de la lavavajillas.

NOTA!

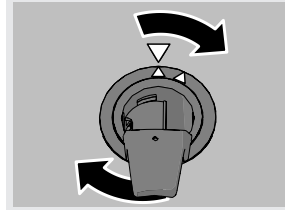

Los resultados del lavavajillas pueden verse afectados si los filtros están colocados de forma incorrecta. Observe que el lavavajillas no se debe utilizar sin los filtros.

NOTA!

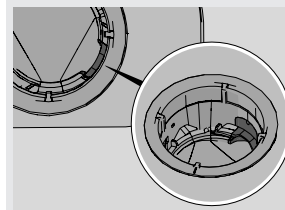

Verifique que la parada coloreada a la derecha en la parte inferior del drenaje esté en su sitio.

Brazos rociadores

Es posible que los orificios y rodamientos se bloqueen algunas veces. Retire cualquier suciedad con un pasador o algo similar. Los brazos rociadores también tienen orificios en la parte de abajo.

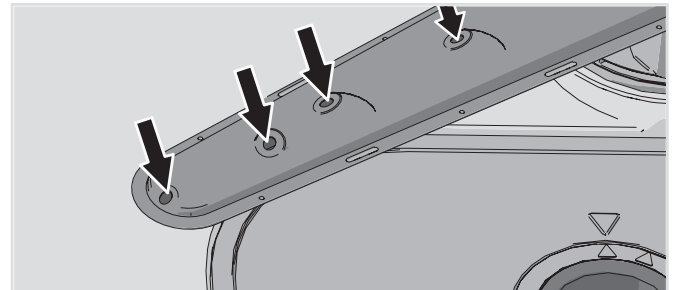

Para facilitar la limpieza, puede quitar los brazos rociadores. Luego, recuerde volver a colocarlos bien en su lugar.

Brazo rociador superior

- Es necesario extraer la canasta superior para poder liberar el brazo rociador superior. Consulte el apartado Brazo rociador superior.
- Saque la bandeja de cubiertos superior. Presione hacia arriba el brazo rociador y desenrosque los rodamientos del mismo hacia la izquierda para quitarlo.

Brazo rociador superior

- Es necesario extraer la canasta superior para poder liberar el brazo rociador superior. Saque la canasta superior y gire hacia afuera el pestillo de ambos rieles (consulte la ilustración). Ahora puede retirar la canasta.

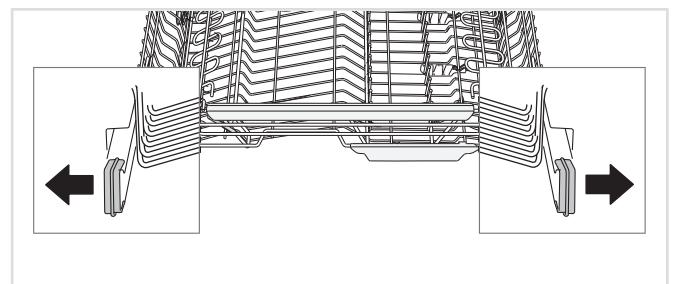

- Tire hacia arriba del brazo rociador superior manteniéndolo recto para liberarlo.

Brazo rociador inferior

- Tire hacia arriba del brazo rociador inferior manteniéndolo recto para liberarlo.

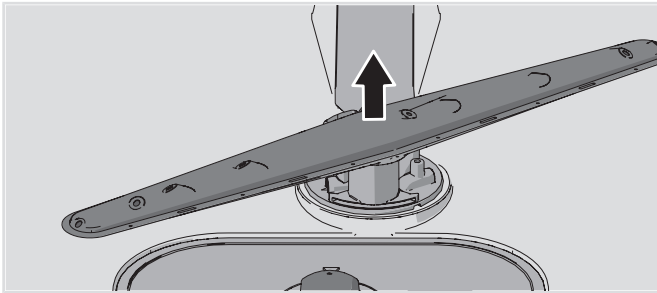

La puerta y la junta de la puerta

Limpie periódicamente los lados y la junta de la puerta y utilice un paño ligeramente humedecido (con un poco de detergente si es necesario).

Panel de control

Mantenga los botones limpios y sin grasa. Límpielos bien con un paño seco o ligeramente húmedo. No utilice limpiadores, ya que pueden rayar la superficie. Utilice el interruptor principal para apagar el lavavajillas antes de limpiar los botones a fin de evitar que los botones se activen accidentalmente.

La tina del lavavajillas

La tina del lavavajillas está hecha de acero inoxidable y se mantiene limpia con el uso normal.

Depósitos de cal

Si tiene agua dura, se pueden acumular depósitos calcáreos en el lavavajillas. Si esto ocurre, ejecute el programa Autolimpieza con dos cucharadas de ácido cítrico en el compartimento para detergente (sin platos). También hay limpiadores especiales para lavavajillas disponibles en el mercado.

Nunca use anticongelante, Draino®, CLR® u otros productos químicos de limpieza.

Cómo desbloquear la bomba de drenaje

Si el lavavajillas todavía contiene agua después de que termine el programa, puede que la bomba de drenaje esté bloqueada. Dichos elementos se quitan fácilmente.

1. Apague el aparato con el interruptor principal y desenchúfelo de la toma de pared.
2. Retire el filtro grueso y el filtro fino.
3. Vacíe el agua de la tina del lavavajillas.
4. Con el fin de inspeccionar la bomba de drenaje, retire el tope de color de la derecha en la parte inferior del drenaje.
5. Gire la rueda de la bomba situada detrás del tope de la bomba de drenaje de manera manual y retire los elementos con cuidado.
6. Cambie el tope de la bomba de drenaje junto con los filtros finos y gruesos.
7. Vuelva a conectar la clavija de la máquina.

Si después de esto la lavavajillas no arranca y se escucha un zumbido, es que está activada la protección contra desbordamiento.

- Cierre la llave del agua.
- Retire la clavija del tomacorriente.
- Avise al servicio técnico.

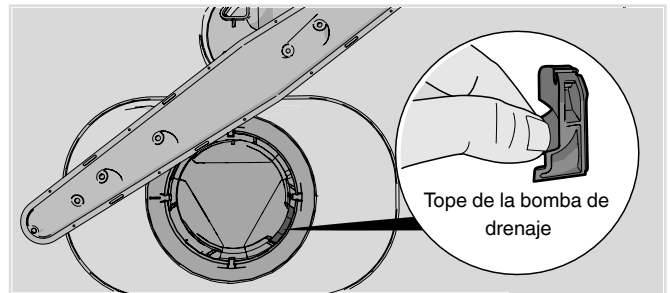

NOTA!

No olvide reemplazar el tope de la bomba de drenaje.

Solución de problemas

Tipo de avería en la pantalla		Medida correctiva
F10	Sobrellenado 1	Destape la bomba de drenaje. Consulte el capítulo Cuidado y limpieza. Si el problema persiste, llame al departamento de servicio.
F11	Fallo salida agua	Consulte "Queda agua en la lavavajillas por encima de los filtros" en la tabla "Problema" a continuación. Si el problema persiste, llame al departamento de servicio.
F12	Fallo entrada agua	Compruebe que la llave de agua está abierta. Si el problema persiste, llame al departamento de servicio. La presión del agua debe ser 4.2-140 psi.
F40	Falla en la válvula	Cierre la llave de agua y llame al servicio técnico.
F52	Fallo nivel agua	Limpie los filtros grueso y fino. Si el problema persiste, llame al departamento de servicio.
F54	Sobrellenado 2	Cierre la llave de agua y llame al servicio técnico.
F56	Fallo bomba circ.	Avise al servicio técnico.

Presione cualquier botón para borrar el mensaje de error.

Problema	Causas posibles	Medida correctiva
Los botones no responden cuando se presionan.	Presionó los botones demasiado pronto luego de abrir la puerta.	Espere un momento e inténtelo de nuevo.
	El bloqueo infantil (bloqueo de los botones) está activado.	Consulte el capítulo Ajustes.
	La puerta está cerrada.	Abra la puerta. Los botones sólo funcionan si la puerta está abierta.
	Los botones están sucios.	Límpielos con un paño seco o ligeramente humedecido.
La puerta no se puede cerrar.	Las canastas no están bien colocadas.	Asegúrese de que las canastas estén bien colocadas en horizontal.
		Asegúrese de que la vajilla no impida que las canastas se deslicen correctamente hasta colocarse en su lugar.
La lavavajillas no se pone en funcionamiento.	El botón de inicio Start/Stop se ha oprimido durante un tiempo demasiado corto.	Oprima y mantenga oprimido Start/Stop hasta que la pantalla muestre "Progr inic, cerrar puerta".
	La puerta no está bien cerrada o no se cerró inmediatamente después de haber presionado el botón Start/Stop.	Cierre la puerta en cuatro segundos, ya que de lo contrario la lavavajillas no comienza a trabajar.
	Ha abierto la lavavajillas para meter más platos mientras que un programa está en progreso.	Si desea que continúe el programa de lavado, presione Start/Stop y cierre la puerta dentro de cinco segundos.
	Se fundió un fusible/disyuntor.	Compruébelo.
	La clavija no está enchufada al tomacorriente.	Compruébelo.
	La llave del agua está cerrada.	Compruébelo.
	Desbordamiento/fugas.	Compruébelo.
	Se escucha un zumbido en la lavavajillas (bomba de drenaje) que no cesa cuando se apaga el botón de encendido.	Cierre la llave del agua. Desenchufe la clavija y llame al servicio técnico.
Asegúrese de que no esté seleccionada la opción de Inicio diferido.	Oprima y mantenga oprimido el botón de Start/Stop por tres segundos si desea cancelar la opción de Inicio diferido.	

Problema	Causas posibles	Medida correctiva
La vajilla no queda limpia.	Los brazos rociadores no giran.	Asegúrese de que la vajilla no obstaculice los brazos rociadores.
	Los agujeros del brazo de aspersión o los rodamientos están bloqueados.	Limpie los brazos de aspersión. Consulte el capítulo Cuidado y limpieza.
	El programa de lavado no es el adecuado.	Elija un programa más largo.
	Dosis de detergente incorrecta.	Administre una dosis acorde a la dureza del agua. Si la dosis de detergente es insuficiente o excesiva, los resultados de lavado serán peores.
	Detergente viejo. El detergente es un producto perecedero.	No compre empaques grandes.
	Vajilla cargada incorrectamente.	No cubra las piezas de porcelana con cuencos grandes u objetos similares. Evite colocar vasos muy altos en las esquinas de las canastas.
	Se voltearon vasos y copas durante el programa.	Coloque la vajilla de forma que quede estable.
	Los filtros no están instalados correctamente.	Verifique que el asa del filtro está fija en la posición de paro. El asa debe apuntar directamente hacia afuera del lavavajillas.
Manchas en acero inoxidable o plata.	Topo de la bomba de drenaje faltante.	Verifique que la parada coloreada a la derecha en la parte inferior del drenaje esté en su sitio. Vea el capítulo Cuidado y limpieza.
	Algunos alimentos, por ejemplo, la mostaza, la mayonesa, el limón, el vinagre, la sal y los aderezos, pueden dejar marcas en el acero inoxidable si se dejan durante mucho tiempo.	Quite los restos de este tipo de alimentos si no va a poner la lavavajillas en funcionamiento de inmediato. Puede usar el programa Enjuagar y mant..
La vajilla tiene manchas o revestimientos.	El acero inoxidable puede manchar la plata si ambos materiales entran en contacto durante el lavado. El aluminio también puede manchar la vajilla.	A fin de evitar que se formen marcas y empañando, separe los platos hechos de metales diferentes, como plata, acero inoxidable y aluminio.
	La dosis de abrillantador no está bien ajustada.	Consulte el capítulo Ajustes.
La vajilla tiene manchas o revestimientos.	Una temperatura demasiado alta y/o demasiado detergente pueden causar decapado en el vidrio. Lamentablemente, esto no puede remediarse, pero sí prevenirse.	Lave los objetos de vidrio a baja temperatura y con una cantidad moderada de detergente. Comuníquese con el fabricante del detergente.
	La dosis de abrillantador ajustada es demasiado alta.	Reduzca la porción y consulte el capítulo Ajustes. Si el agua es muy blanda, tal vez tenga que diluir el abrillantador con agua al 50%.
Quedan manchas tras el lavado.	Las manchas de té y de lápiz labial pueden ser difíciles de quitar.	Use un detergente con agente blanqueador.
Existen residuos de detergente en el compartimento para detergente después del lavado.	El compartimento para detergente estaba húmedo al agregar detergente.	El compartimento para detergente debe estar húmedo al agregar detergente.
	Se bloqueó el compartimento para detergente.	Compruebe que los platos no estén impidiendo que el compartimento del detergente se abra.
Se escucha un repiqueteo durante el lavado.	La vajilla no está bien colocada o los brazos rociadores no giran.	Asegúrese de que la vajilla esté colocada de forma segura. Haga girar los brazos rociadores para asegurarse de que pueden girar.
Aparece el mensaje "Programa pausado" en la pantalla.	Se abrió la puerta de la lavavajillas mientras el programa de lavado estaba en progreso.	Si desea que continúe el programa de lavado, presione Start/Stop y cierre la puerta dentro de cinco segundos. Si desea cancelar el programa de lavado, presione y mantenga presionado el botón Start/Stop durante tres segundos.

Problema	Causas posibles	Medida correctiva
Queda agua en la lavavajillas por encima de los filtros.	Los filtros están bloqueados.	Limpie los filtros grueso y fino.
	Los filtros no están instalados correctamente.	Verifique que el asa del filtro está fija en la posición de paro. El asa debe apuntar directamente hacia afuera del lavavajillas.
	Hay suciedad en la bomba de drenaje.	Limpie la bomba de drenaje. Consulte el capítulo Cuidado y limpieza.
	Tope de la bomba de drenaje faltante.	Verifique que la parada coloreada a la derecha en la parte inferior del drenaje esté en su sitio. Vea el capítulo Cuidado y limpieza.
	La manguera de drenaje tiene dobleces.	Asegúrese de que la manguera no tenga dobleces ni curvas pronunciadas.
	La manguera de drenaje está obstruida.	Afloje la manguera de drenaje en el punto en el que termina. Asegúrese de que la manguera no esté obstruida con restos de comida. ¿La parte cónica del manguito de drenaje tiene el tamaño máximo de la conexión a la que va unida?
La lavavajillas huele mal.	Hay suciedad alrededor de las juntas y en las esquinas.	Limpie la suciedad con un cepillo y un producto de limpieza que genere poca espuma.
	Ha seleccionado programas de baja temperatura durante un periodo prolongado.	Ejecute un programa con una temperatura mayor una o dos veces por mes. O bien ejecute un programa de autolimpieza. Consulte Autolimpieza en el capítulo Uso del lavavajillas.
	El lavavajillas está conectado a un eliminador de desechos.	Limpie el eliminador de desechos conectado al lavavajillas para eliminar los malos olores. Siga las instrucciones de limpieza del fabricante del eliminador.
La vajilla no está bastante seca.	Dependiendo de la carga, es posible que el programa de ciclo de secado sea insuficiente.	Active la opción Secado extra.
	La lavavajillas no está totalmente cargada.	Cargue la lavavajillas por completo.
	Es necesario agregar abrillantador, o la dosis ajustada es demasiado baja.	Termine de llenar con abrillantador o aumente la porción de este. Consulte el capítulo Ajustes.
		Abra un poco la puerta una vez que el programa haya terminado.

Información técnica

Datos técnicos

Altura: 32 3/4 - 34 7/8"¹⁾

Anchura: 24"

Fondo: 22"

Peso: 100 lb (45 kg)²⁾

Presión del agua: 4,2-140 psi

Conexión eléctrica: Vea la placa de características

Potencia nominal: Vea la placa de características

¹⁾ *Si se requiere una altura de 32 1/4", para la conformidad ADA, retirar el juego de acabados superior. También bajar el juego de acabados en los costados.*

²⁾ *El peso puede variar en función de diversas especificaciones.*

Guía de instalación

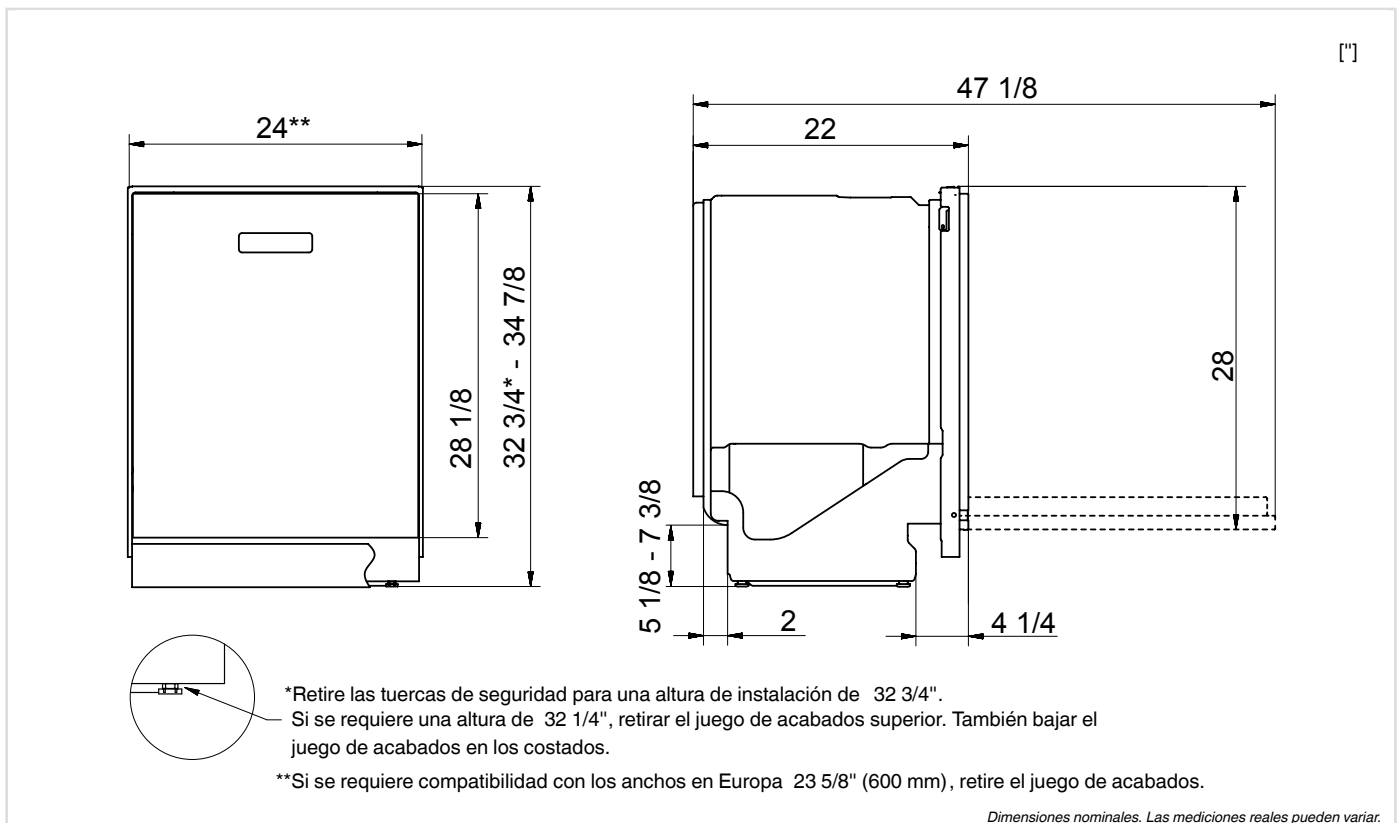

Instrucciones de seguridad

- Las conexiones para electricidad, agua y drenaje las debe realizar un profesional calificado.
- Siga las regulaciones correspondientes en materia de conexiones de plomería, de drenaje y eléctricas en todo momento.
- Tenga cuidado durante la instalación. Utilice guantes protectores y siempre debe haber dos personas.
- Coloque una bandeja para contener cualquier goteo debajo del lavavajillas y evitar daños provocados por cualquier fuga de agua.
- Antes de atornillar el lavavajillas para colocarlo en su lugar, pruébelo ejecutando el Enjuagar y mant. programa. Verifique que el lavavajillas se llene de agua y que drene y compruebe que no haya fugas en las conexiones.

⚠ ADVERTENCIA!

Cierre la llave de paso al instalar el lavavajillas

Debe desconectar el enchufe o la corriente eléctrica mientras se realiza el trabajo.

Puerta de protección de transporte

Asegúrese de retirar la protección que se coloca para hacer el envío que se encuentra en la puerta al desempacar el lavavajillas.

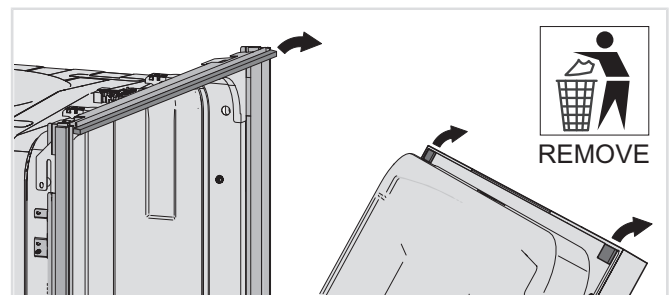

Juego de acabados

El lavavajillas está equipado con un juego de acabados que es compatible con la norma de recortes 24". Si se requiere compatibilidad con los anchos en Europa 23 5/8" (600 mm), retire el juego de acabados.

Ajuste el juego de acabados

El juego de acabados puede ajustarse al revés para nivelar la tina del lavavajillas.

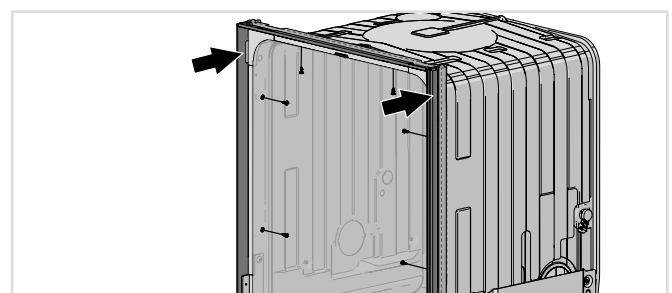

Conformidad ADA

Si se requiere una altura de 32 1/4", para la conformidad ADA, retirar el juego de acabados superior. También bajar el juego de acabados en los costados.

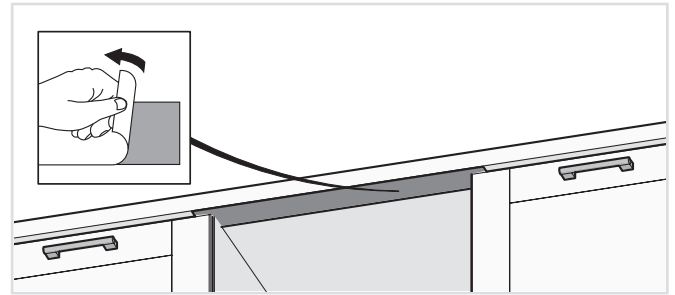
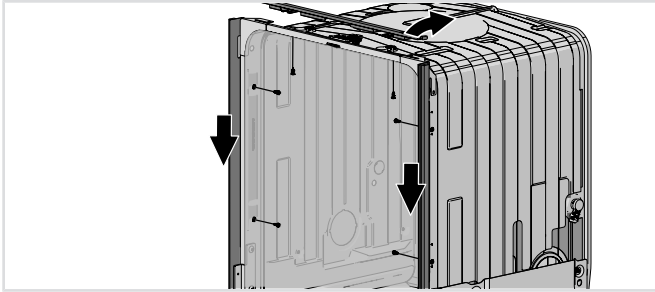

Cómo colocar el lavavajillas

La lavavajillas está diseñada para empotrarse bajo una cubierta. La ilustración muestra medidas para empotrarla. Asegúrese de que los bordes y los orificios para el cableado y la manguera estén nivelados y no causen daño a la manguera de entrada, y desagüe y cable de corriente.

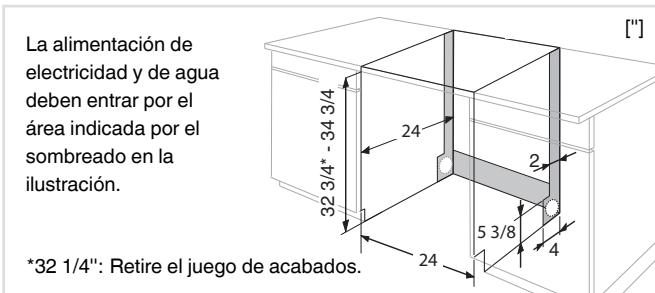

NOTA!

Los gabinetes enmarcados requieren material de relleno con acabados adicionales detrás de la parte anterior del bastidor para que la instalación sea correcta. Se requiere un ala de acabados de mínimo 3 1/2" (89 mm) en todos los lados de la abertura.

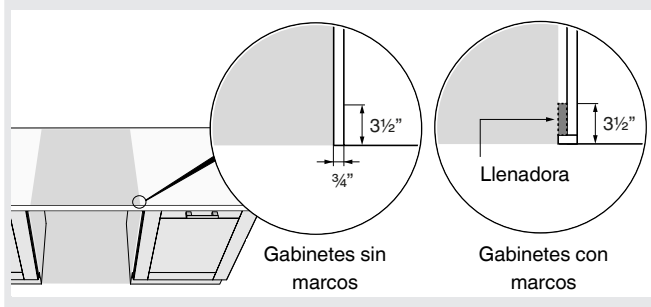

Si el lavavajillas está incorporado, el mobiliario circundante debe ser resistente a cualquier condensación del lavavajillas.

Pegue la película protectora

Pegue la película protectora (empacada en la bolsa de documentos) a la parte inferior de la cubierta para proteger a esta de la humedad.

NOTA!

La superficie sobre la cual se va a colocar la película protectora debe estar limpia y seca.

Ajuste la altura y deslice el lavavajillas para ponerlo en su lugar

1. Comience midiendo la altura desde el suelo hasta el borde inferior de la cubierta.
2. Mida la altura desde el suelo hasta el borde superior de la cubierta.
3. Inclinar el lavavajillas ligeramente y ajustar el pie posterior con el tornillo en el frente del lavavajillas. Girar en el sentido de las agujas del reloj para bajar o en sentido contrario para subir.

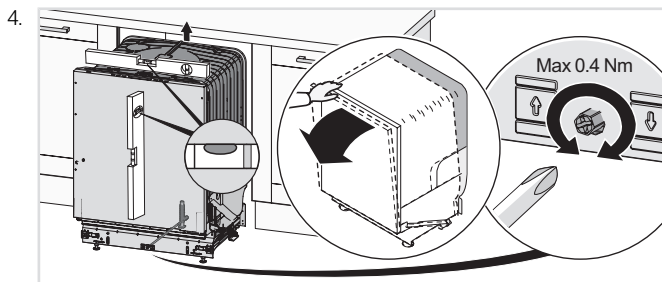

5. Ajuste las patas frontales girándolas en el sentido de las manecillas del reloj para levantar el lavavajillas o en sentido contrario para bajarla.

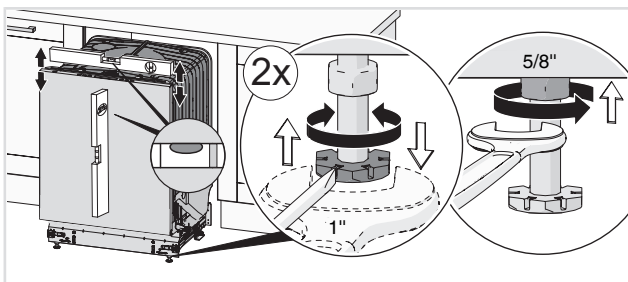

6. Compruebe que haya un espacio de aire de al menos 1/8" entre la parte inferior de la encimera y el borde superior del lavavajillas.
7. Deslice el lavavajillas para ponerlo en su lugar.
 - Jale las mangueras de desagüe y de alimentación cuando deslice el lavavajillas para ponerlo en su lugar.
 - Verifique que las mangueras no tengan dobleces o curvas agudas y que no hay nada que pueda dañar las mangueras.

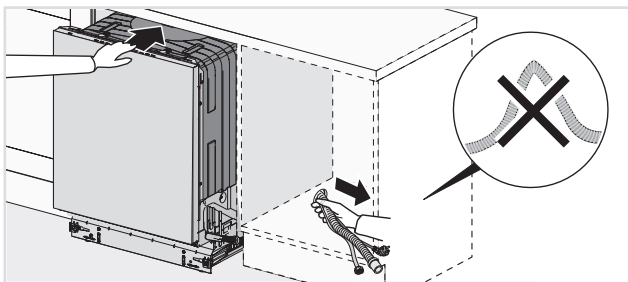

8. Realice los ajustes finales a los pies (el lavavajillas no puede inclinarse a más de 1/4") y apriete las tuercas de bloqueo de las patas delanteras.

Conexión del drenaje

Este lavavajillas se puede instalar en un hueco (para que la altura de trabajo sea ergonómica). Esto significa que el lavavajillas puede colocarse de manera que la manguera de desagüe corra a un nivel inferior al de la parte inferior del lavavajillas, como si lo enviara directamente a un desagüe en el suelo. El lavavajillas está equipado con un dispositivo antisifón integrado para evitar que la máquina se vacíe de agua durante el ciclo de lavado.

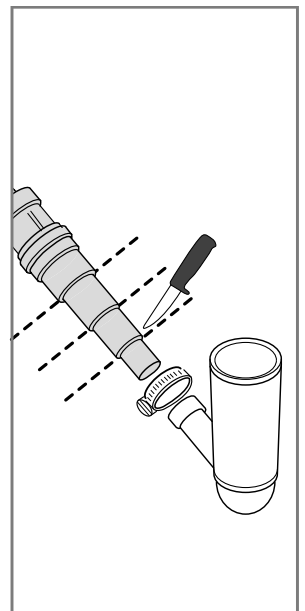
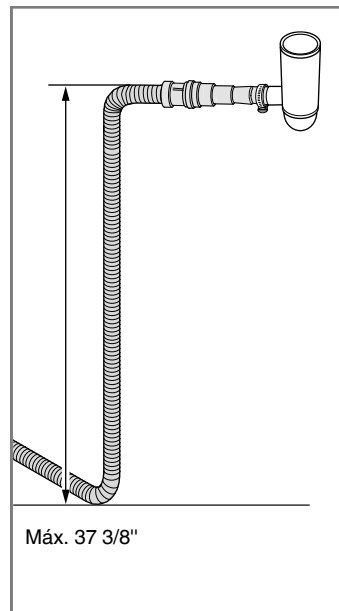
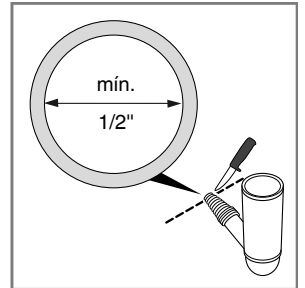
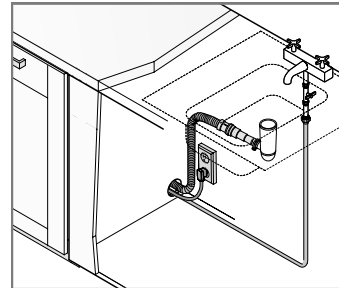

La manguera de desagüe también puede estar conectada a una boquilla de conexión en el colector de agua del fregadero. La boquilla de conexión debe tener un diámetro interior de al menos 1/2".

La manguera de desagüe puede extenderse un máximo de 87" (2.2 m) (la longitud total de la manguera de desagüe no debe superar 177" (4.5 m)). Las uniones y tubos de conexión deben tener un diámetro interior de al menos 1/2". Sin embargo, lo ideal es que reemplace la manguera de desagüe con otra sin uniones.

Ninguna parte de la manguera de desagüe debe rebasar por 37 3/8" la parte inferior del lavavajillas.

Conecte la manguera de desagüe con un anillo sujetador de manguera. Asegúrese de que la manguera de desagüe no se doble.

Conexión al suministro de agua:

Use solamente la manguera de entrada que viene con el lavavajillas y no reúse las mangueras ni partes viejas.

El tubo de alimentación debe estar provisto de una toma de agua (llave de paso). La llave de agua debe ser de fácil acceso, de modo que se pueda cerrar el agua si el lavavajillas tiene que ser desplazado.

Una vez finalizada la instalación, abra la llave de agua y deje que la presión se asiente un rato. Compruebe que todas las conexiones son herméticas.

Suministro de agua

Esta lavavajillas se puede conectar al suministro de agua fría o caliente (máx. 160 °F (70 °C)). La presión del agua debe ser 4.2-140 psi.

Conexión al suministro de agua fría

Conecte el lavavajillas a la toma de agua fría si es que el edificio se calienta con aceite, electricidad o gas.

Conexión a la toma de agua caliente

Conecte el lavavajillas a la toma de agua caliente (máx. 160 °F (70 °C)) si el edificio se calienta mediante un medio ahorrador de energía como la calefacción, la energía solar o la energía geotérmica. Elija una conexión de agua caliente para reducir el tiempo de lavado y reducir el consumo de energía.

NOTA!

No exceda los límites de temperatura de agua. Ciertos materiales usados en algunos utensilios de cocina no resisten el calor intenso. Consulte Vajilla frágil en el capítulo Carga de la lavavajillas.

Conexión eléctrica

Puede encontrar información acerca de la conexión eléctrica en la placa del número de serie. Esta especificación debe coincidir con la potencia de salida.

El receptáculo de agua del aparato se debe instalar en un gabinete o en una pared adyacente al espacio debajo de la superficie en la cual se va a instalar. No use extensiones eléctricas para este electrodoméstico.

El orificio de acceso para la alimentación eléctrica debe ser redondo y suave y no más grande que un diámetro de 1 1/2". Si la partición es de metal, necesita ir cubierta con un protector de bordes.

Tenga precaución cuando instale o desinstale el aparato, para reducir la probabilidad de dañar el cable de alimentación.

Instrucciones de conexión a tierra

Esta máquina debe estar conectada a tierra. En caso de falla o descompostura, la conexión a tierra facilita un trayecto de menor resistencia al paso de la corriente y reduce el riesgo de descarga eléctrica. Esta máquina está equipada con un cable que incluye un conductor de puesta a tierra del equipo y una clavija con tierra. La clavija debe enchufarse en un tomacorriente adecuado, que esté bien instalado y aterrizado con arreglo a las disposiciones y ordenanzas locales.

⚠ ADVERTENCIA!

Si la conexión del conductor de tierra del equipo no está bien hecha, puede electrocutarse. Verifique con un electricista o representante de servicio calificado si tiene dudas acerca de si el aparato está bien puesto a tierra. No modifique el conector que viene con el aparato; si no entra en la salida, pida a un electricista calificado que instale la salida correcta.

Atornille el lavavajillas para ponerlo en su lugar.

(Aplica solo en las lavavajillas empotradas.)

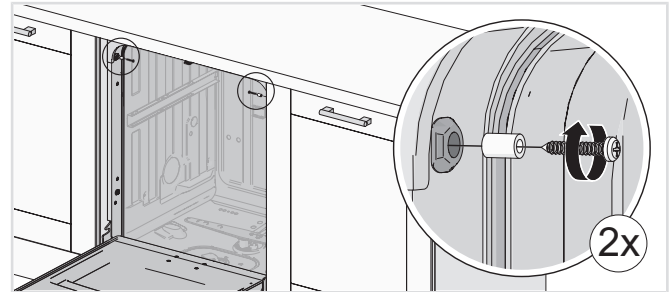

Después de asegurar la máquina, compruebe que las patas delanteras continúan tocando el suelo.

Atornille el lavavajillas con otros dos tornillos extra para ponerlo en su lugar

Si hay un espacio de aire de más de 1/8" entre la parte inferior de la encimera y el borde superior del lavavajillas, este debe estar atornillado en su lugar con otros dos tornillos.

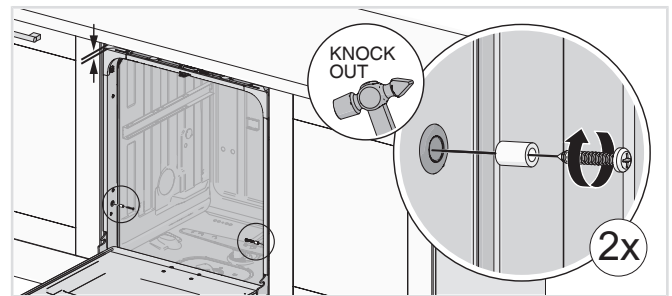

Zoclo del lavavajillas

El lavavajillas viene con zoclo.

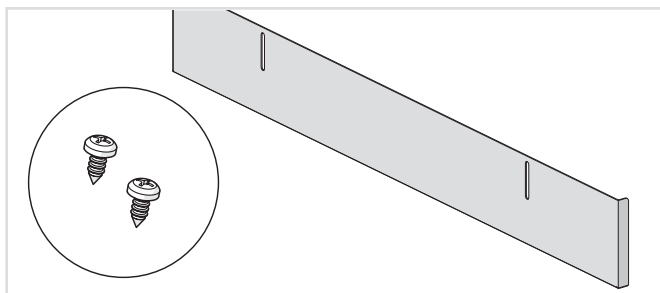

Coloque el aislamiento de sonido

(sólo para ciertos modelos)

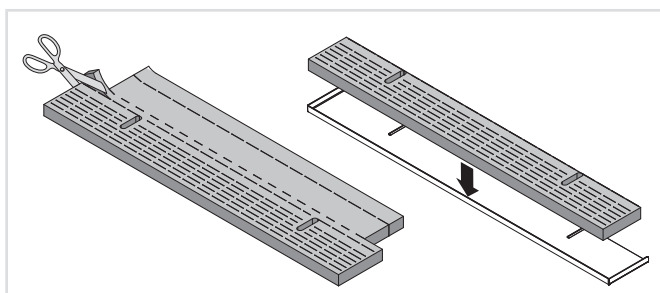

Coloque el zoclo

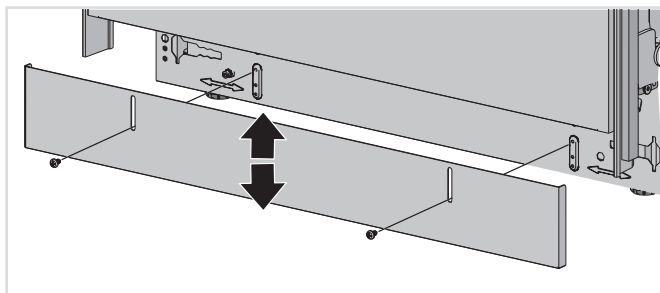

Asegúrese de que el piso debajo del zoclo esté a la misma altura que el piso debajo del lavavajillas.

Garantía limitada – Máquinas residenciales

ASKO Distribution North America, LLC. ("ASKO") garantiza al comprador original (el "cliente ASKO") del producto ASKO (el "producto ASKO"), que compró el producto ASKO con un distribuidor, vendedor, representante del fabricante u otro vendedor autorizado por ASKO, que este producto ASKO no tiene defectos de materiales y/o proceso de fabricación, y queda sujeto a los términos y condiciones establecidos en el presente documento. Esta garantía limitada cubre las piezas y la mano de obra, a excepción de lo que se especifica en esta garantía limitada. El servicio debe ser proporcionado por una compañía autorizada por ASKO. SU ÚNICA Y EXCLUSIVA COMPENSACIÓN BAJO ESTA GARANTÍA LIMITADA SERÁ LA REPARACIÓN DEL PRODUCTO DE ACUERDO A LO DISPUESTO EN EL PRESENTE DOCUMENTO. Esta garantía limitada es válida únicamente cuando el producto ASKO se utiliza en el país en el que se compró. Para obtener servicio bajo esta garantía limitada, se requiere una prueba de la fecha de compra original.

Productos residenciales ASKO para uso exclusivo doméstico o personal:

Garantía limitada de dos (2) años – Las reclamaciones de servicio técnico de los Productos residenciales ASKO deben presentarse a ASKO dentro de los dos (2) años a partir de la fecha de compra. El servicio se prestará durante el horario normal de trabajo.

Productos residenciales ASKO no exclusivos para uso doméstico o personal, o que se usan comercialmente o en aplicaciones de la marina, casas rodantes o aeronáuticas:

Un (1) año de garantía limitada – Las reclamaciones de servicio técnico de los productos ASKO no utilizados exclusivamente para uso doméstico o personal, o utilizados comercialmente, o en aplicaciones de la marina, casas rodantes o en la aeronáutica deben presentarse a ASKO en el término de un (1) año a partir de la fecha de compra. El servicio se prestará durante el horario normal de trabajo.

Objetos excluidos de la garantía

Esta garantía limitada no cubre:

1. Reemplazo de piezas o servicio de reparación si el producto ASKO se utiliza de forma inconsistente con las instrucciones publicadas para el manual de uso, o con las guía de instalación.
2. Avisos al servicio técnico relacionados con la corrección de la instalación del producto ASKO, para brindarle instrucciones acerca de cómo usar el producto ASKO, para reemplazar o reparar fusibles del hogar, o para modificar el cableado o plomería del hogar.
3. Artículos y piezas consumibles, por ejemplo, filtros.
4. Reparación de daños que resulten de accidentes, alteraciones, mal uso, maltrato, negligencia, incendio, inundaciones, fuerza mayor, uso inadecuado, instalación incorrecta o instalación que contravenga las normas de electricidad o plomería locales, o el uso de productos no aprobados por ASKO, así como cualquier intento de reparación por terceros ajenos a las compañías autorizadas por ASKO.
5. Defecto cosmético, ralladuras, abolladuras, mellas u otro daño a la terminación del producto ASKO, a menos que dichos daños sean el resultado de defectos en los materiales o proceso de fabricación, y se reporten a ASKO dentro de los 5 días de la fecha de compra.
6. Recogida y entrega. El producto ASKO está diseñado para ser reparado en el hogar.
7. Reparaciones de partes o sistemas que sean el resultado de modificaciones no autorizadas del producto ASKO.
8. Gastos de viajes y transporte para el servicio del producto en caso de que su producto ASKO esté ubicado en una zona remota donde el servicio de reparaciones autorizado de ASKO no esté disponible.
9. La extracción y reinstalación de su producto ASKO si está instalado en un área inaccesible o no está instalada de acuerdo con las guía de instalación publicadas por ASKO.
10. Reemplazo de piezas o servicio de reparación de los productos ASKO a los que se les haya quitado el número de serie o modelo,

o que estos estén alterados o no se puedan determinar con facilidad.

Descargo de responsabilidad

SU ÚNICA Y EXCLUSIVA COMPENSACIÓN BAJO ESTA GARANTÍA LIMITADA SERÁ LA REPARACIÓN DEL PRODUCTO DE ACUERDO A LO DISPUESTO EN EL PRESENTE DOCUMENTO. SE RENUNCIA DE FORMA EXPRESA A TODAS LAS DEMÁS GARANTÍAS EXPLÍCITAS E IMPLÍCITAS, INCLUIDAS LAS GARANTÍAS IMPLÍCITAS DE COMERCIALIZACIÓN E IDONEIDAD PARA UN PROPÓSITO PARTICULAR. Algunas jurisdicciones no permiten la exclusión o las limitaciones respecto de los derechos de garantía. Esta garantía limitada le otorga derechos legales específicos, y es posible que usted tenga otros derechos que pueden variar de una jurisdicción a otra. El intento de reparación por cualquier persona ajena a las compañías autorizadas por ASKO anulará esta garantía limitada.

Limitación de responsabilidad

EN NINGÚN CASO ASKO, NI EL FABRICANTE, NI SUS RESPECTIVAS MATRICES, SUBSIDIARIAS Y FILIALES SERÁN RESPONSABLES POR DAÑOS EMERGENTES, INCIDENTALES, EJEMPLARES, PUNITIVOS O ESPECIALES. EN NINGÚN CASO ASKO, NI EL FABRICANTE, NI SUS RESPECTIVAS MATRICES, SUBSIDIARIAS Y FILIALES SERÁN RESPONSABLES POR DAÑOS QUE NO SEAN LOS DAÑOS REALES Y EN NINGÚN CASO POR DAÑOS QUE SUPEREN EL PRECIO PAGADO POR EL PRODUCTO ASKO POR EL QUE SE HACE UNA RECLAMACIÓN. Algunas jurisdicciones no permiten la exclusión o limitación de los daños incidentales, emergentes u otros daños, por lo que es posible que dicha exclusión o limitación no le sea aplicable. La presente garantía limitada le otorga derechos legales específicos. Es posible que usted tenga otros derechos que pueden variar de una jurisdicción a otra.

Solución de problemas y Atención al cliente de ASKO

Si piensa que necesita un servicio de reparación, consulte primero la sección Solución de problemas en el Manual de instrucciones. Si no

encuentra una solución al problema después de consultar la sección Solución de problemas, entonces puede recibir ayuda adicional comunicándose con Atención al cliente de ASKO llamando al 1-800-898-1879.

Lea el capítulo Solución de problemas antes de ponerse en contacto con el departamento de servicio. Si usted tiene un problema que no pueda resolver, póngase en contacto con su distribuidor más cercano, consulte www.asko.com.

Al llamar, proporcione los detalles que se encuentran en la placa de número de serie, incluyendo el número de servicio (1), el número de artículo (2) y el número de serie (3).

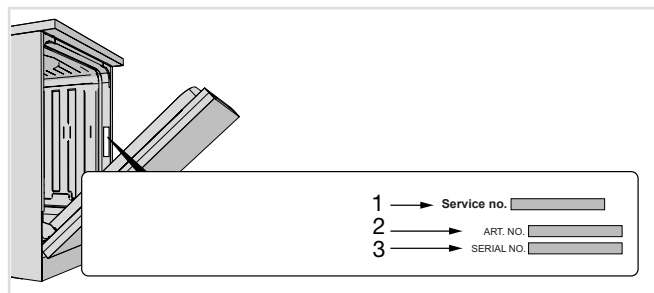

Servicio después del vencimiento de la garantía limitada

Para obtener información acerca de cómo obtener piezas y mano de obra después del vencimiento de esta garantía limitada o que estén fuera del alcance de esta garantía limitada, comuníquese con Atención al cliente de ASKO llamando al 1-800-898-1879. Después de su compra y antes del primer uso del producto ASKO, registre su producto ASKO con ASKO mediante la información de dirección que se proporciona a continuación. Si necesita ayuda adicional, póngase en contacto con nosotros en la información de dirección que se encuentra a continuación:

ASKO Distribution North America, LLC
Customer Care Center, PO Box 44848, MADISON WI 53744

Guía rápida

1.

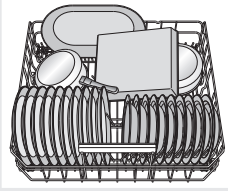

Cargue las canastas.

(Consulte la página 5.)

No enjuague los platos con agua del grifo antes de meterlos en la lavavajillas. Simplemente elimine los restos voluminosos de comida antes de cargar la lavavajillas.

2.

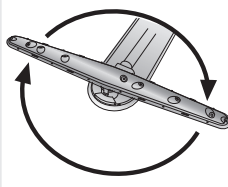

Asegúrese de que los brazos rociadores puedan girar libremente

Asegúrese también de que la llave de agua esté abierta.

No se olvide de vaciar el filtro grueso y de limpiar el filtro fino cuando sea necesario. (Consulte la página 14).

3.

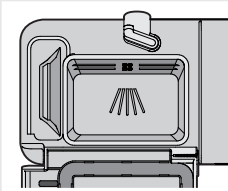

Agregue el detergente.

El depósito para detergente tiene un compartimento más pequeño para el prelavado y otro para el lavado principal. (Consulte la página 8.)

4.

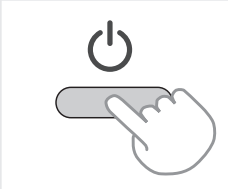

Abra la puerta y presione el interruptor principal de encendido

5.



Verifique/agregue el abrillantador

Llene de abrillantador para lograr buenos resultados de lavado y secado. (Consulte la página 4.)

👉 Indicador de relleno de abrillantador

6.

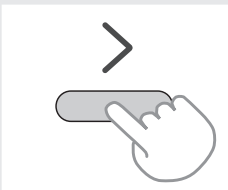

programa. Seleccione un programa y las opciones deseadas.

(Consulte la página 9.)

7.



Presione Start/Stop, cierre la puerta

Presione y mantenga presionado Start/Stop hasta que la pantalla muestre "Progr inic, cerrar puerta". Esto indica que el lavavajillas está listo para comenzar. Cierre la puerta correctamente dentro de 4 segundos, de lo contrario el lavavajillas no comenzará a trabajar.

ASKO