

SE

DETALJERADE INSTRUKTIONER FÖR ANVÄNDNING AV TORKTUMLARE

gorenje

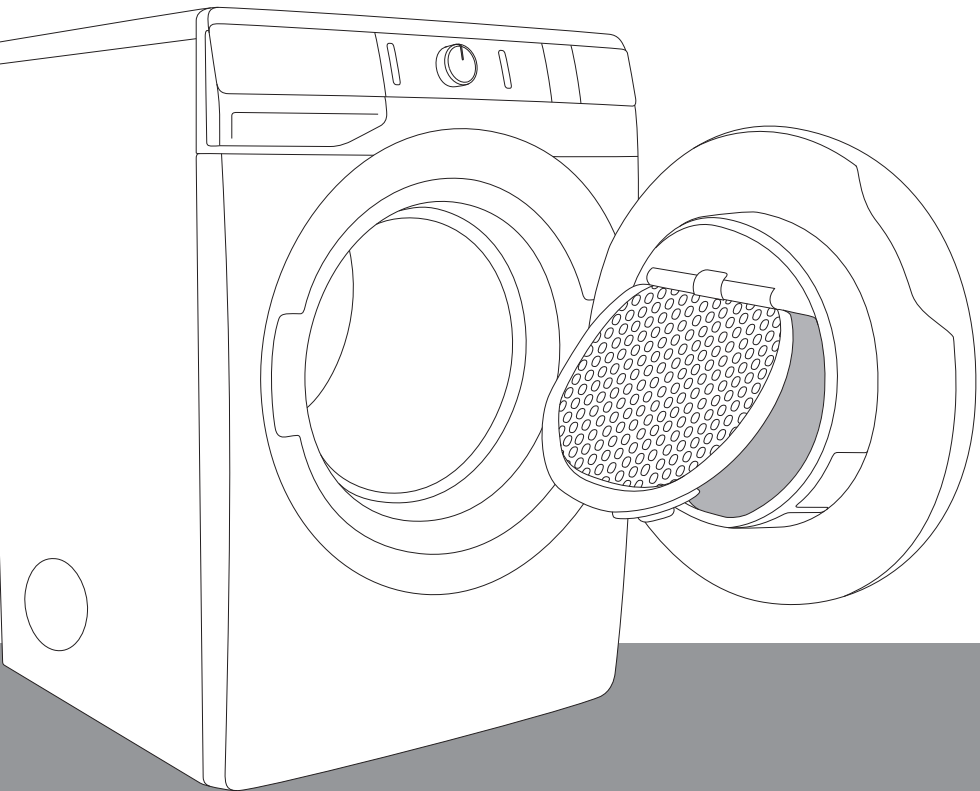

Livet är komplicerat i dag. Låt oss åtminstone förenkla din tvätt!
Din nya **WaveActive**-torktumlare använder innovativ teknik och de senaste nyheterna inom tvätt för att förenkla för dig och dina hushållssysslor. **WaveActive**-tekniken är skonsam för alla typer av kläder och ger minsta möjliga slitage. Vidare är din nya torktumlare dessutom miljövänlig, eftersom den använder ström så ekonomiskt som möjligt.

Torktumlaren är endast avsedd för hushållsbruk. Använd den inte för att torka kläder som inte är lämpade för torktumling.

Följande symboler används i manualen och de har följande innebörd:



Information, råd, tips eller rekommendation



Varning – allmän fara



Varning – risk för elchock



Varning – het yta



Varning – risk för brand



Det är viktigt att du läser instruktionerna noggrant.

INNEHÅLL

4 SÄKERHETSFORESKRIFTER	INTRODUKTION
12 BESKRIVNING AV TORKTUMLAREN 13 Teknisk information 14 Kontrollenhet	
16 INSTALLATION OCH ANSLUTNING 16 Välja rum 19 Justera torktumlarens fötter 20 Utlopp för fuktig luft 21 Anslutning till elnätet 22 Flytt och transport efter installation	FÖRBEREDA TORKTUMLAREN FÖRE FÖRSTA ANVÄNDNINGEN
23 INNAN DU ANVÄNDER APPARATEN FÖR FÖRSTA GÅNGEN	
24 TORKPROCESS, STEG FÖR STEG (1 - 6) 24 Steg 1: Följ klädernas tvättinstruktioner 25 Steg 2: Förbereda torkprocessen 29 Steg 3: Välja torkprogram 32 Steg 4: Torkläge och extrafunktioner 37 Steg 5: Starta torkprogrammet 37 Steg 6: Avslutat torkprogram	TORKNINGS- PROCESS, STEG FÖR STEG
38 AVBRYTA OCH ÄNDRA PROGRAMMET	
40 RENGÖRING & UNDERHÅLL 41 Rengöra nätfiltret i luckan 42 Göra rent frånluftkanalen 43 Rengöra torktumlaren	RENGÖRING OCH UNDERHÅLL PÅ TORKTUMLAREN
44 FELSÖKNING 44 Vad ska jag göra ...? 45 Felsökningstabell 48 Service	
49 TIPS OCH REKOMMENDATIONER FÖR TORKNING OCH EKONOMISK ANVÄNDNING AV TORKTUMLAREN 50 KASSERING 51 TABELL ÖVER TYPISK FÖRBRUKNING	FELSÖKNING DIVERSE

SÄKERHETSFÖRESKRIFTER



Läs noggrant igenom bruksanvisningen innan du börjar använda torktumlaren.

Använd inte torktumlaren om du inte först har läst och förstått denna bruksanvisning.

Denna bruksanvisning följer med olika typer eller modeller av torktumlare. De kan innefatta beskrivningar av inställningar eller utrustning som inte finns för din torktumlare.

Om inte bruksanvisningen följs eller om torktumlaren används felaktig kan det leda till skada på tvätten, maskinen eller användaren. Förvara bruksanvisningen lättåtkomlig, nära torktumlaren.

Bruksanvisningar finns på vår webbsida: www.gorenje.com.

Torktumlaren är endast avsedd för hushållsbruk.

Om torktumlaren används för professionellt ändamål, för vinständamål eller ändamål som överskrider normal användning i ett hushåll, eller om torktumlaren används av en person som inte är en konsument, ska garantiperioden motsvara den kortaste garantiperioden som relevant lagstiftning kräver.

Följ instruktionerna för korrekt installation av Gorenje-torktumlaren och anslutning till vatten och elnätet (se kapitlet »INSTALLATION OCH ANSLUTNING«).

Alla reparationer och allt underhållsarbete på torktumlaren får uteslutande utföras av utbildade experter. Reparationer som inte har utförts av en expert kan resultera i olycksfall eller allvarliga funktionsfel.

För att undvika fara får en **skadad strömsladd** bytas enbart av tillverkaren, en auktoriserad servicetekniker eller annan auktoriserad person.

Efter transport ska torktumlaren stå stilla i minst två timmar innan den ansluts till elnätet.

Det krävs minst två personer för att lyfta upp torktumlaren och installera den ovanpå en tvättmaskin.

Torktumlaren får inte anslutas till elnätet via en förlängningssladd.

Anslut inte torktumlaren till ett eluttag som är avsett för en elektrisk rakapparat eller en hårtork.

Anslut inte torktumlaren till elnätet med en extern brytare, t.ex. en programmerbar timer eller via en brytare som stängs av tidvis av ett elbolag.

Vid defekt, använd endast godkända reservdelar från auktoriserade tillverkare.

Vid felaktig anslutning av torktumlaren, felaktig användning eller underhåll av ej auktoriserad person ansvarar användaren för eventuella kostnader som uppstår och detta täcks inte av garantin.

Använd alltid de kanaler eller slangar som följer med torktumlaren.

Eftersom detta är en frånluftstorktumlare har den ingen kondensvattentank. Handtaget finns endast där i dekorativt syfte och är fast. Det är inte avsett att kunna öppnas. Om man tar i med våld kan handtaget gå sönder.

Installera torktumlaren i ett rum med tillräcklig ventilation och en temperatur på mellan 10°C och 25°C.

Placera torktumlaren på en jämn och stabil solid bas (av betong).

Placera inte torktumlaren bakom låsbar dörr eller skjutdörr eller dörr med gångjärn mitt emot torktumlarens gångjärn. Installera torktumlaren så att luckan alltid kan öppnas fritt.

Luftutblåset får aldrig blockeras (frånluftsöppning).

Placera inte torktumlaren på en matta med långa fibrer. Det kan försämra luftcirkulationen.

Anslut inte torktumlaren till en skorsten eller en kanal som också används för utsläpp av biprodukter från förbränning av naturgas eller andra bränslen från andra apparater.

Luften i torktumlarens omgivning ska inte innehålla dammpartiklar. Luften där torktumlaren är installerad ska vara väl ventilerad för att förhindra att gaser som avges från gasapparater med öppen eld (t.ex. eldstad) går ut i rummet igen.

Se till att det inte samlas fibrer runt torktumlaren.

Släpp inte ut luften från torktumlaren genom kanaler eller rör som används för apparater som drivs med naturgas eller andra bränslen.

Apparaten får inte vidröra en vägg eller närliggande inventarier.

Torktumla inte tvätt som inte har tvättats innan.

Tvätt med fläckar från olja, aceton, alkohol, oljederivat, fläckborttagningsmedel, terpentin, vax och vaxborttagningsmedel ska tvättas i en tvättmaskin med varmt vatten och tvättmedel innan den torkas i torktumlaren.

Kläder som innehåller latex, gummidelar, dusch- och badmössor samt tvätt eller sängkläder med skumgummi ska inte torkas i torktumlaren.

Tvättmjukmedel eller liknande produkter måste användas i enlighet med tillverkarens instruktioner.

 Avlägsna alla föremål som tändare och tändstickor från klädernas fickor.

Om torktumlaren är ansluten till ett luftavledningssystem som redan används för en annan apparat måste en backventil installeras. Returflöde in i torktumlaren kan skada maskinen och backventilen förhindrar ett sådant flöde.

Gör rent torktumlarens filter efter varje torktumling. Om du har avlägsnat filtret, sätt tillbaka det före nästa torkcykel.

Använd inte några lösnings- eller rengöringsmedel som kan skada torktumlaren (följ tvättmedelstillverkarens rekommendationer och varningar).

När torktumlingen är klar, dra ut stickproppen på torktumlarens strömsladd ur eluttaget.

Torktumlaren är inte avsedd för användning av personer (däribland barn) med fysiska eller psykiska variationer, eller personer som saknar erfarenhet och kunskap. Dessa personer måste informeras om hur torktumlaren används av en person som ansvarar för deras säkerhet.

Garantin täcker inte förbrukningsartiklar, mindre färgavvikelse, ökat ljud som en följd av apparatens ålder och som inte påverkar torktumlarens funktionalitet. Garantin täcker inte heller estetiska defekter på komponenter som inte påverkar torktumlarens funktionalitet och säkerhet.

BARNSÄKERHET

Låt inte barn leka med torktumlaren.

Låt inte barn och husdjur komma in i torktumlarens trumma.

Innan du stänger torktumlarens lucka och kör programmet, se till att det inte finns något annat än tvätt i trumman (t.ex. ett barn som klättrat in i torktumlaren och stängt luckan inifrån).

Aktivera barnlåset. Se kapitlet »STEG 4: TORKLÄGE OCH EXTRAFUNKTIONER/Barnlås«.

Låt inte barn under tre år vistas i närheten av torktumlaren utan konstant tillsyn.

Torktumlaren är tillverkad enligt alla relevanta säkerhetsstandarder.

Denna torktumlaren kan användas av barn från 8 år samt av personer med nedsatt fysisk, sensorisk eller mental förmåga, eller med bristfällig erfarenhet och kunskap, under förutsättning att de står under uppsikt vid användningen av torktumlaren eller om de har instruerats om hur man använder torktumlaren på ett säkert sätt och är införstådda med de risker som är förknippade därmed. Låt aldrig barn leka med torktumlaren. Barn får inte rengöra torktumlaren eller utföra underhåll på den utan uppsikt.

VARNING FÖR HET YTA

Torktumlarens baksida kan bli mycket varm under drift. Vänta tills torktummlaren har kallnat helt innan du vidrör dess baksida.

Om du öppnar torktumlarens lucka under torkningen finns det risk att kläderna är mycket varma, vilket gör att du kan bränna dig.

Stoppa aldrig torkningsprocessen innan den har slutförts. Om du av någon anledning avbryter cykeln, var försiktig när du tar ut tvätten ur trumman, eftersom den är mycket varm. Ta snabbt ut tvätten ur trumman och sprid ut den så att den kan svalna så snabbt som möjligt.

SÄKERHET

⚠ Använd torktumlaren endast för att torktumla tvätt som har tvättats med vatten. Torktumla inte tvätt som har tvättats eller rengjorts med lättantändliga rengöringsmedel eller substanser (t.ex. bensin, trikloretylen etc.), eftersom det kan resultera i en explosion.

Om du har tvättat dina kläder med industriella rengöringsmedel eller kemikalier får de **inte torkas** i torktumlaren.

Luftavledningsslangen får inte anslutas till en aktiv skorsten som används för rök eller andra gaser, eller i ett schakt för rumsventilation med förbränningsutrustning, eller i en skorsten som används av tredje part. Om det kommer tillbaka rök eller förbränningsgaser till det rum där torktumlaren står finns det risk att man blir förgiftad.

Torktumlaren är skyddad med ett automatiskt avstängningssystem vid överhettning. Systemet stänger av torktumlaren om temperaturen blir för hög.

Om nätfiltret är igensatt kan det hända att det automatiska överhettningssystemet aktiveras. Gör rent filtret och vänta tills torktumlaren har kallnat och kör den igen. Om torktumlaren fortfarande inte startar, kontakta en servicetekniker.

BESKRIVNING AV TORKTUMLAREN

FRONT

- 1 På/Av-knapp
- 2 Programväljarvred
- 3 Start/paus-knapp
- 4 Kontrollenhet
- 5 Lucka
- 6 Nätfilter
- 7 Märkplåt
- 8 Luftutblåsöppning

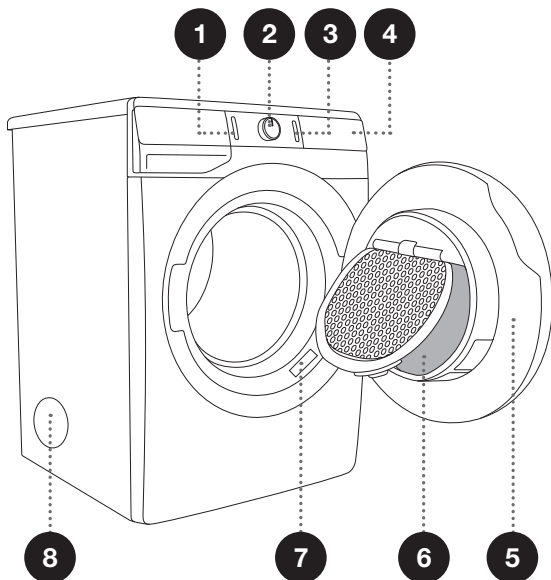

TILLBAKA

- 1 Luftutblåsöppning
- 2 Strömsladd
- 3 Justerbara fötter

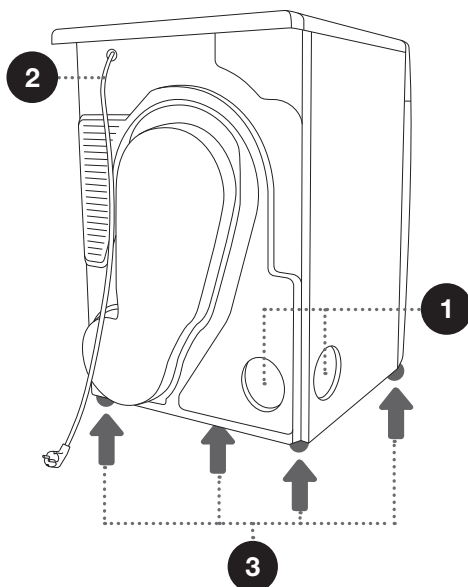

TEKNISK INFORMATION

(BEROENDE PÅ MODELL)

Märkskylten, som innehåller information om torktumlaren, sitter på torktumlarens frontlucka (se kapitlet »BESKRIVNING AV TORKTUMLAREN«).

Bredd	600 mm
Höjd	850 mm
Torktumlarens djup (a)	625 mm
Djup med stängd lucka	653 mm
Djup med öppen lucka (b)	1134 mm
Vikt	XX/YY kg (beroende på modell)
Märkspänning	Se märkskylt
Säkring	Se märkskylt
Märkeffekt	Se märkskylt
Max. belastning	Se märkskylt

Märkskylt

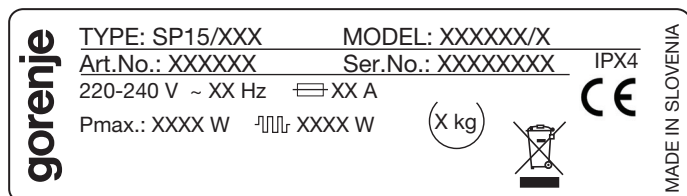

KONTROLLENHET

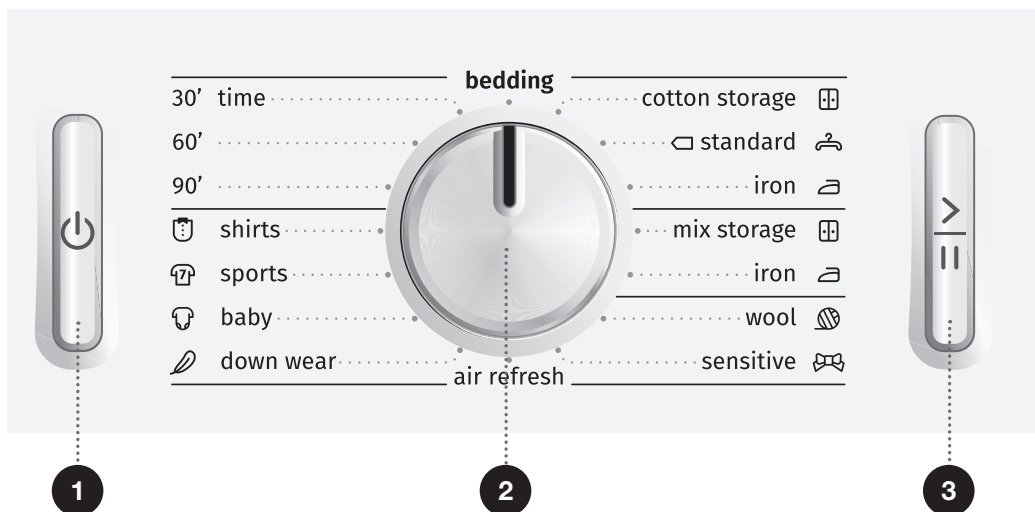

1 PÅ/AV-KNAPP
Sätta på och stänga av torktumlaren.

2 PROGRAMVÄLJARVRED

3 START/PAUS-KNAPP
Använd denna knapp för att starta eller stoppa programmet.

Vid uppstart eller paus blinkar belysningen runt knappen. När programmet är igång lyser den med fast sken.

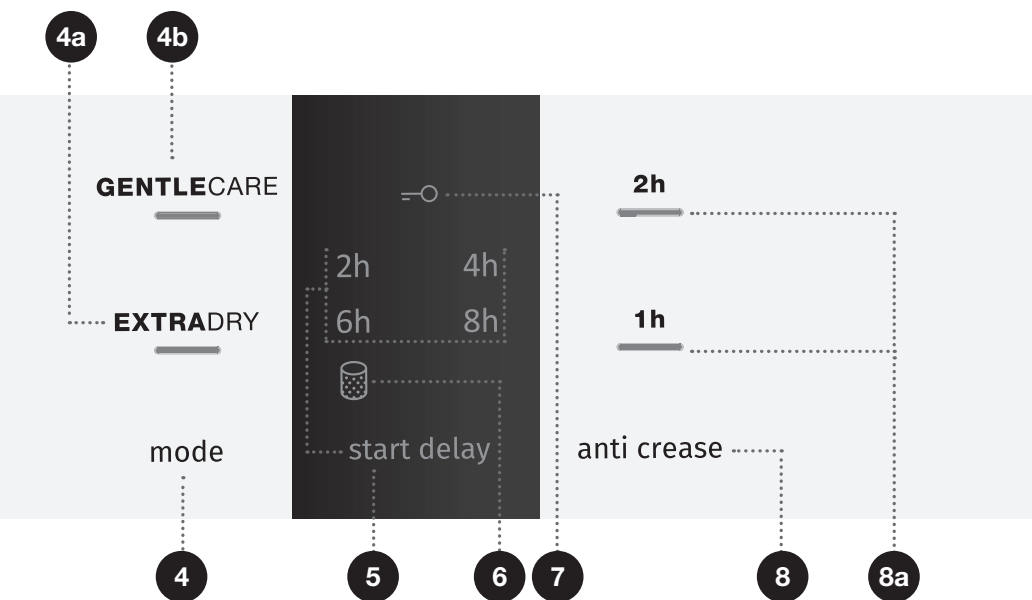

4 MODE (LÄGE) (TORKLÄGE)

4a EXTRADRY

(TORKNINGSNIVÅ)

4b GENTLE CARE (LÄGRE
TEMPERATUR)

5 START DELAY (FÖRDRÖJD START)

Alternativet fördröjd start

6 GÖR RENT FILTRET

-symbolen tänds

7 BARNLÅS

tänds

Tryck på position 4+8 och håll
dem intryckta i 3 sekunder.

8 ANTI CREASE (SKRYNKELSKYDD)

8a L indikatorlampa
skrynkelskydd

INSTALLATION OCH ANSLUTNING

☞ Avlägsna allt emballage. När du avlägsnar skyddsemballaget, var försiktig så att du inte skadar torktumlaren med ett vasst föremål.

VÄLJA RUM

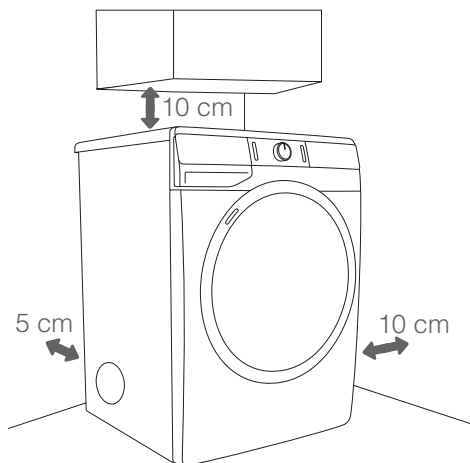

☞ Torktumlaren får inte vidröra en vägg eller närliggande inventarier. För optimal torkning rekommenderar vi att det avstånd från väggen som beskrivs på bildens följs. Torktumlaren kan överhettas om man inte tar hänsyn till det nödvändiga fria minimiavståndet.

☞ Det får inte stå något framför ventilationsöppningar på maskinens baksida och luftutblåsöppningen för fuktig luft på sidan eller baksidan.

Placera maskinen i ett välventilerat rum med fönster eller ett rum med fläkt.

Anslut frånluftskanalen till luftutblåsöppningen. Anslut inte utloppet till en kanal som också används för förbränningsgaser från andra apparater eller gaser från apparater som drivs av andra brännbara ämnen.

Torkaren genererar värme. Placera den därför inte i ett mycket litet rum, eftersom torkningsprocessen kan ta längre tid, på grund av begränsad lufttillgång.

Belysningen i rummet bör vara tillräcklig god för att man ska kunna läsa informationen på displayenheten på kontrollpanelen.

PLACERING AV TORKTUMLAREN

Om du dessutom har en Gorenje-torktumlare med samma mått kan den placeras ovanpå Gorenje-tvättmaskinen, i detta fall måste vakuumpfötter användas. Torktummlaren kan också placeras bredvid torktummlaren (se figur 1 och 3).

Om din Gorenje-tvättmaskin är mindre (minsta djup 545 mm) än din Gorenje-torktumlare måste man köpa stöd för torktummlaren (figur 2). Använd de medföljande vakuumpfötterna. De är utformade för att hindra torktummlaren från att glida.

Ytterligare utrustning (stöd för torktummlare (a) och vakuumpfötter (b) medföljer inte) finns att köpa på serviceverkstäder.

Ytan som maskinen ska placeras på ska vara ren och jämn.

Gorenje-tvättmaskin på vilken du avser placera Gorenje-torktummlaren måste klara av torktummlarens vikt (se kapitlet »BESKRIVNING AV TORKTUMLAREN/Teknisk information«).

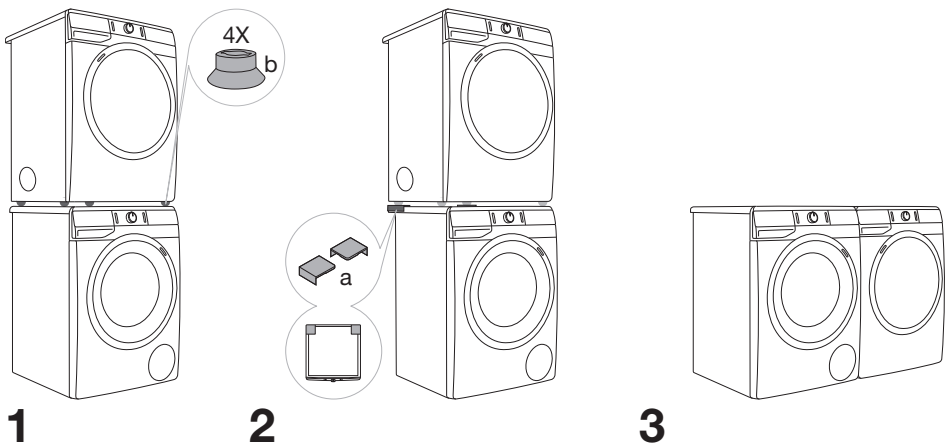

⚠ Det krävs minst två personer för att lyfta upp torktummlaren och installera den ovanpå en tvättmaskin.

Öppna torktummlarens lucka (sett uppifrån)

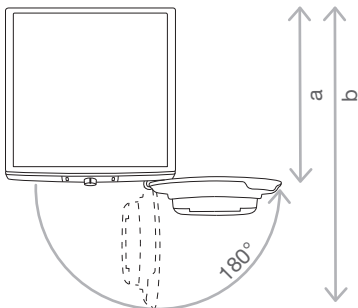

Se kapitlet »BESKRIVNING AV TORKTUMLAREN/Teknisk information«.

a = 625 mm
b = 1134 mm

 Placera inte torktumlaren bakom låsbar dörr eller skjutdörr eller dörr med gångjärn mitt emot torktumlaren. Installera torktumlaren så att luckan alltid kan öppnas fritt.

 Placera inte torktumlaren på en matta med långa fibrer. Det kan försämra luftcirkulationen.

JUSTERA TORKTUMLARENS FÖTTER

Justera torktumlaren plant i längsgående och tvärgående riktning genom att vrida på de justerbara fötterna som möjliggör planjustering med +/- 1 cm. Använd ett vattenpass och en 22 mm nyckel.

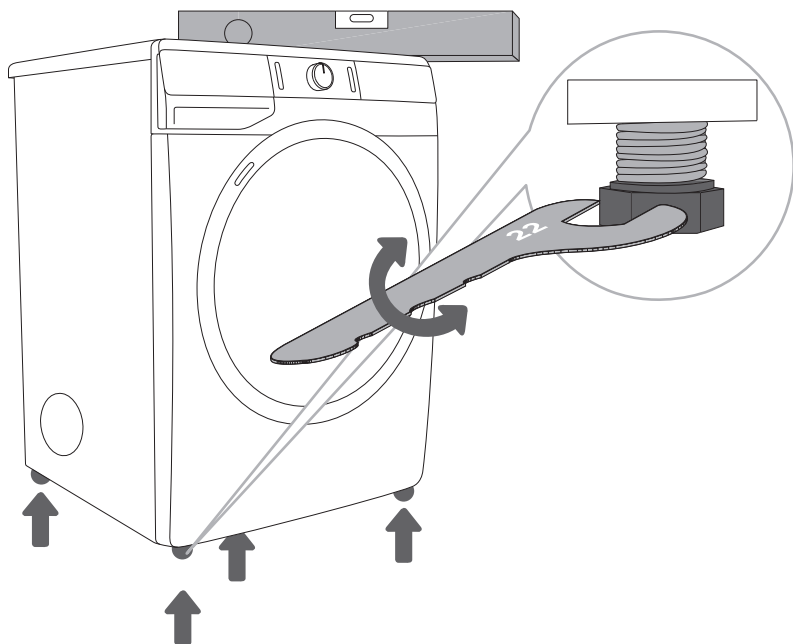

☞ Golvet som torktumlaren ska placeras på måste ha ett betongunderlag. Det måste vara rent och torrt, annars kan torktumlaren glida. Rengör också de justerbara fötterna.

☞ Torktumlaren måste stå plant och stadigt på ett fast underlag.

☞ Felaktig nivellering av torktumlaren med de justerbara fötterna kan orsaka vibrationer, att torktumlaren förflyttar sig, samt drift med högt ljud. Garantin gäller inte för felaktig nivellering av torktumlaren.

☞ Ovanliga eller höga ljudnivåer kan ibland uppstå under drift av torktumlaren. De är oftast resultatet av felaktig installation.

UTLOPP FÖR FUKTIG LUFT

Torktumlaren har två luftutblåsöppningar för fuktig luft (alternativ a/b). Sätt igen en av dem med ett lock och anslut frånluftskanalen till den andra.

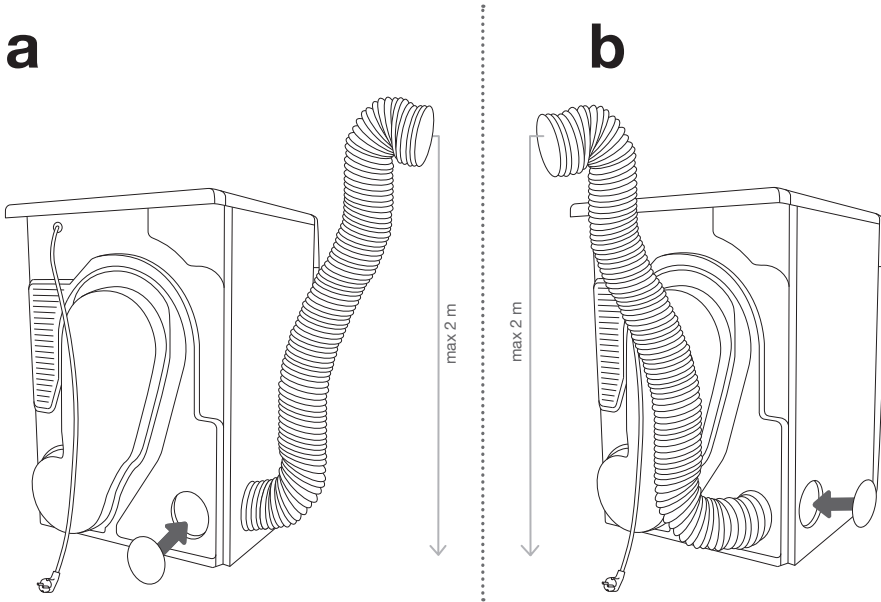

☼ Avståndet mellan torktumlaren och luftutloppet (ventilationsöppning, fönster) får inte vara mer än 2 meter. Annars kan det samlas fukt i frånluftskanalen.

☼ Släpp inte ut luften från torktumlaren genom kanaler som används för apparater som drivs med naturgas eller andra bränslen.

ANSLUTNING TILL ELNÄTET

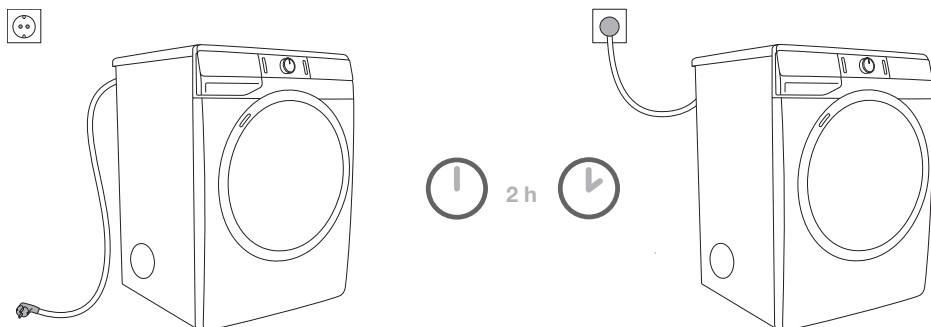

⚠ Efter transport ska torktumlaren stå stilla i minst två timmar innan den ansluts till elnätet för att låta torktumlaren stabiliseras.

Anslut torktumlaren till ett jordat eluttag. Efter installationen ska vägguttaget vara lättåtkomligt. Uttaget ska förses med en jordkontakt (i enlighet med relevanta bestämmelser).

Information om din torktumlare finns på märkskylten (Se kapitlet »BESKRIVNING AV TORKTUMLAREN/Teknisk information«).

⚠ Vi rekommenderar att man använder överspänningskydd för att skydda maskinen vid blixtnedslag.

⚠ Torktumlaren får inte anslutas till elnätet via en förlängningssladd.

- ⚡ Anslut inte torktumlaren till ett eluttag som är avsett för en elektrisk rakapparat eller en hårtork.
- ⚡ Eventuella reparationer och underhåll som kan inverka på säkerhet eller funktion ska utföras av en utbildad installatör.
- ⚡ En skadad strömsladd får bytas endast av en person som godkänts av tillverkaren.

FLYTT OCH TRANSPORT EFTER INSTALLATION

Efter varje torkcykel finns det kvar en liten mängd kondensvatten i torktumlaren. Slå på torktumlaren och välj något av programmen. Låt sedan torktumlaren vara igång i ca. en halv minut. Då pumpas det kvarvarande vattnet ut och det förhindrar skada på torktumlaren under transport.

⚠ Efter transport ska torktumlaren stå stilla i minst två timmar innan den ansluts till elnätet. Apparaten ska installeras och anslutas av en behörig tekniker.

⚡ Om torktumlaren inte har transporterats i enlighet med instruktionerna ska den stå stilla i minst två timmar innan den ansluts till elnätet igen.

⚠ Läs noggrant bruksanvisningen innan du ansluter torktumlaren. Kostnad för reparationer, eller garantianspråk, till följd av felaktig anslutning eller användning av torktumlaren täcks inte av produktgarantin.

⚡ Remmen får endast bytas ut av någon av tillverkarens behöriga servicetekniker, som kan leverera original-reservdelen med kod OPTIBELT EPH 1906, kod 104265; OPTIBELT 8 EPH 1941, kod 160165; POLY-V 7PH 1956 HUTCHINSON, kod 562038; HUTCHINSON 8 PHE 1942, kod 270313 (beroende på modell).

INNAN DU ANVÄNDER APPARATEN FÖR FÖRSTA GÅNGEN

Se till att torktumlaren är frånkopplad från elnätet. Öppna sedan luckan genom att dra dess vänstra sida mot dig (figur 1 och 2).

Innan du använder torktumlaren för första gången, gör rent trumman med en mjuk bomullstrasa och vatten (figur 3).

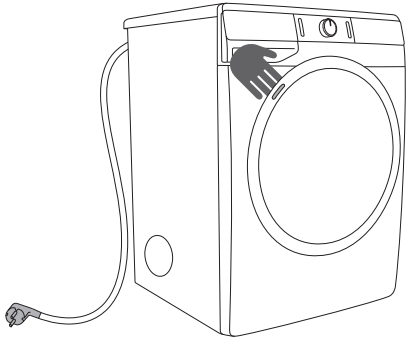

1

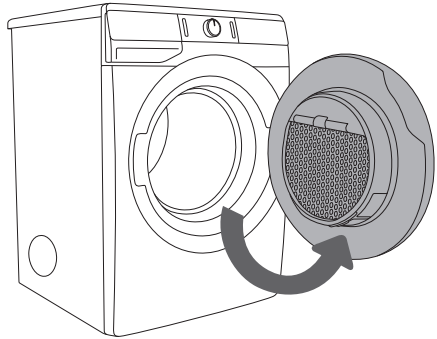

2





























3

 Använd inte några lösnings- eller rengöringsmedel som kan skada torktumlaren (följ tvättmedelstillverkarens rekommendationer och varningar).

TORKPROCESS, STEG FÖR STEG (1 - 6)

STEG 1: FÖLJ KLÄDERNAS TVÄTTINSTRUKTIONER

Normal tvätt. Fintvätt	Max. tvätt- temperatur 95°C  	Max. tvätt- temperatur 60°C  	Max. tvätt- temperatur 40°C  	Max. tvätt- temperatur 30°C  	Endast handtvätt 	Tvätta inte 
Blekning	Blekning i kallt vatten 			Blekning ej tillåten 		
Kemtvätt	Kemtvätt med alla tvättmedel 	Petroleumlösning R11, R113 	Kemtvätt i fotogen, i ren alkohol och I R113 	Kemtvätt ej tillåten 		
Strykning	Varmt strykjärn max. 200°C 	Varmt strykjärn max. 150°C 	Varmt strykjärn max. 110°C 	Strykning ej tillåten 		
Torkning	Plantorkning (placera på en plan yta) 	Droptorkning  Hängtorkning 	Hög temperatur  Låg temperatur 	Får ej torktumlas 		

STEG 2: FÖRBEREDA TORKPROCESSEN

1. Sortera tvätten efter textiltyp och tjocklek (se PROGRAMTABELL).
2. Käpp alla knappar, dra igen dragkedjor, knyt snören och vänd fickorna ut och in.
3. Lägg mycket ömtåliga plagg i en särskild tvättpåse.
(Den särskilda tvättpåsen finns som tillval.)

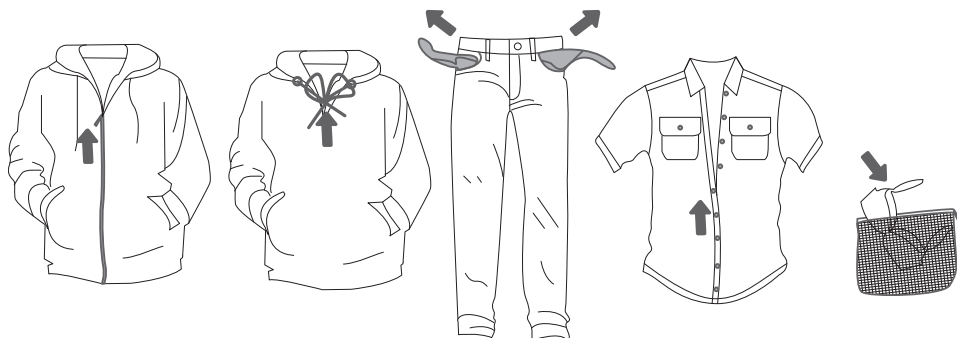

Det är inte rekommenderat att torktumla plagg med särskilt känsliga fibrer som kan förlora passformen. Följande typer av tvätt får inte torktumlas, eftersom plaggen då kan deformeras:

- Läderplagg och andra läderprodukter.
- Plagg som är vaxade eller behandlade på annat sätt.
- Plagg med större trä-, plast- eller metalldelar.
- Plagg med paljetter.
- Plagg med metalldelar som är benägna att rosta.

TUMLING I EN KORG (BEROENDE PÅ MODELL)

☂ Ta bort korgen och allt emballage från trumman innan du kör den första torkcykeln.

Tvätt får torkas i korgen endast vid körning av torkprogram med tid. (Korgen finns att köpa som tillbehör på serviceverkstaden.)

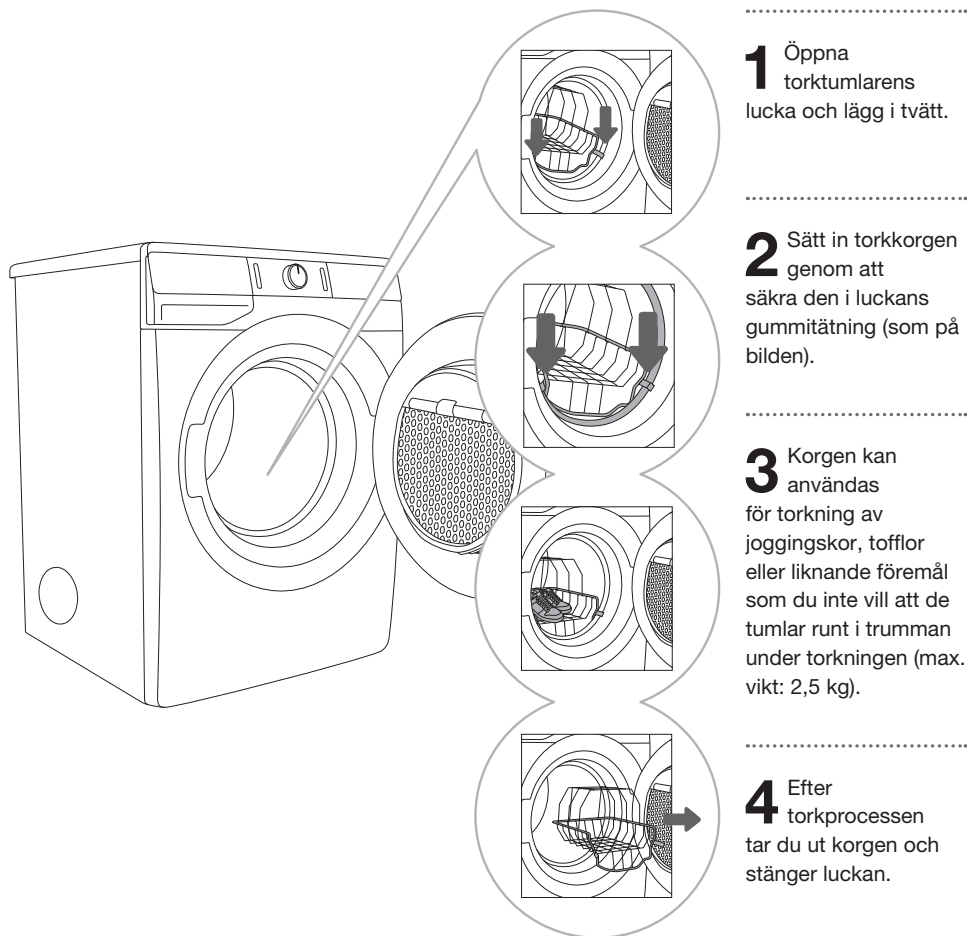

Endast rena joggingskor eller tofflor som har vridits ur så att de inte längre droppar vatten får torktumlas.

När trumman roterar är tvättkorgen fortfarande stilla. Se därför till att föremålen som torkas i korgen inte har någon beröring med trumman, eftersom det kan leda till skada på föremålet och på torktumslaren.

SLÅ PÅ TORKTUMLAREN

Anslut torktumlaren till elnätet genom att koppla in strömsladden.
Tryck på (1) PÅ/AV-knappen för att slå på torktumlaren (figur 1 och 2).

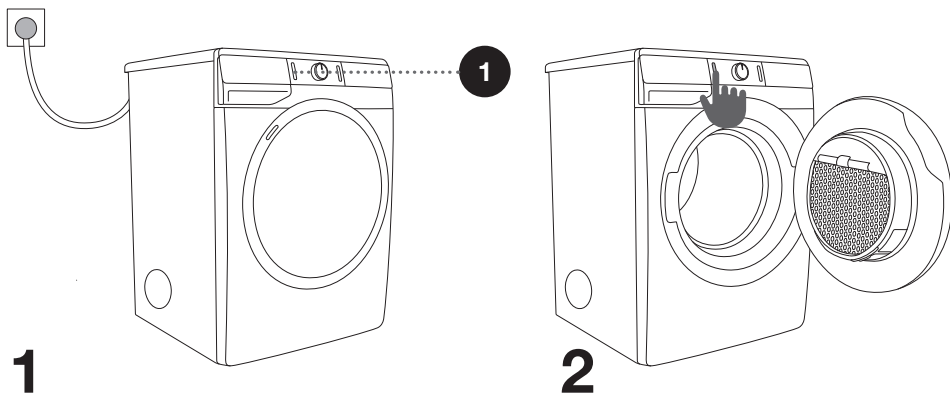

LÄGGA IN TVÄTT I TORKTUMLAREN

Öppna luckan genom att dra luckans vänstra sida mot dig (figur 1).
Lägg in tvätten i trumman (kontrollera först att trumman är tom) (figur 2).
Stäng torktumlarens lucka (figur 3).

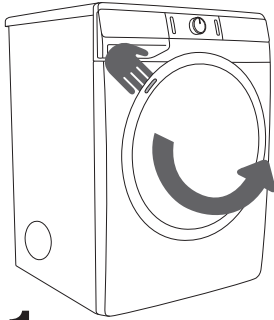

1

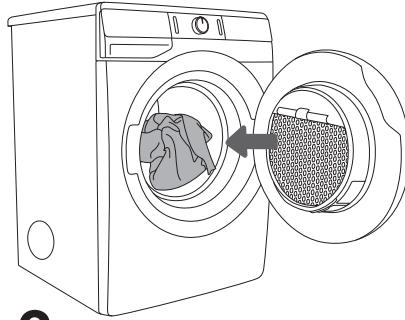

2

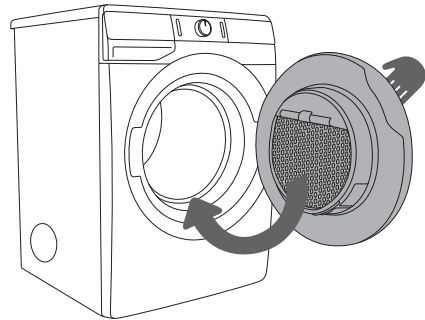

3

☼ Lägg inte in tvätt i torktummlaren om den inte har vridits ur eller centrifugerats (rekommenderad minsta centrifugeringscykel: 800 varv/min).

Överbelasta inte trumman! Se PROGRAMTABELL och observera din nominella belastning enligt märkskylten.

Om torktumlarens tumma är överbelastad, tvätten kommer att bli mer skrynklig och eventuellt ojämnt torr.

☼ När du torkar stora föremål (sängkläder, handdukar, bordsdukar osv.), skaka dem innan du lägger in dem i trumman.

STEG 3: VÄLJA TORKPROGRAM

Välj **program** genom att vrida på programmets väljarvred (2) åt vänster eller åt höger (beroende på typ av tvätt och hur torr du vill ha den). Se PROGRAMTABELL.

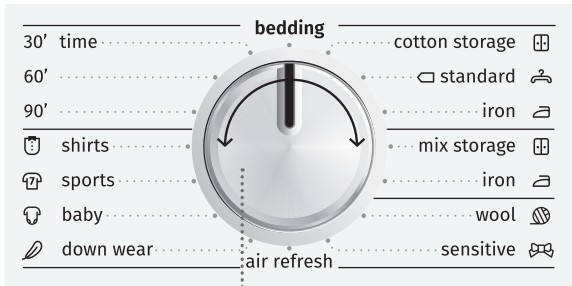

2

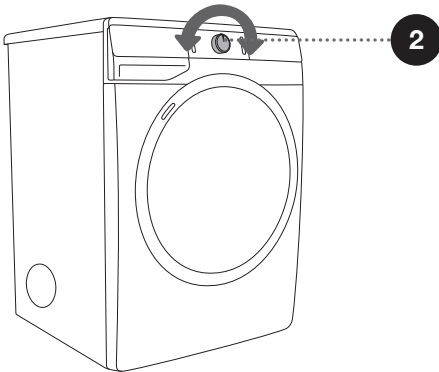

☑ Under drift kommer programväljarvredet (2) inte att rotera automatiskt.

PROGRAMTABELL

Program	Torkningsnivåer	Max. tvättmängd	Programbeskrivning
Cotton (Bomull)			
	Storage (Skåptorr)	7 kg	Använd detta program för tjockare, okänslig bomullstvätt. Efter torkningen kommer tvätten att vara torr och redo att förvaras i klädska.
	Standard* □	7 kg	Använd detta program för tjockare, okänslig bomullstvätt av ungefär samma tjocklek. Efter torkningen är den torr.
	Iron (Stryktorr) (Fuktig för strykning)	7 kg	Använd detta program för okänslig bomullstvätt. Efter torkningen är tvätten redo för strykning.
Mix (Blandad tvätt/Syntet)			
	Storage	3,5 kg	Programmet används för att torka blandad tvätt av bomull och syntetfibrer.
	Iron	3,5 kg	Programmet används för att torka känslig tvätt av syntetfibrer.
	Wool (Ylle)	2 kg	Detta program är avsett för att mjuka eller lugna upp kläder av bomull eller silke, som har torkats enligt tillverkarens instruktioner.
	Sensitive (Ömtålig)	1 kg	Använd detta program för att torka mycket ömtålig tvätt av syntetfibrer, som är lätt fuktig efter torkprocessen. Vi rekommenderar att du använder en specialtorkpåse.
	Air refresh (Vädning)	2 kg	I detta program är värmaren avstängd. Programmet lämpar sig för uppfräschning av din tvätt.
	Down wear (Dunprogram)	1,5 kg	Använd detta program för att torka textilier som är vadderade eller stoppade med dun (kuddar, täcken, jackor osv.). Torka stora föremål separat och använd EXTRADRY (TORKNINGSNIVÅ)-funktionen eller Tidsprogram vid behov.
	Baby (Barn) (Babykläder)	4 kg	Använd detta program för att torka babykläder. Kläder som torkas med detta program är vanligtvis normaltorra.
	Sports (Sport) (Träningskläder)	3 kg	Använd detta program för kläder med ett membran, för träningskläder av blandade material och material som andas.
	Shirts (Skjortor/Blusar)	2 kg	Använd detta program för att torka skjortor och blusar. Anpassad trumrörelse förhindrar att tvätten skrynklar sig.

Program Torkningsnivåer	Max. tvättmängd	Programbeskrivning
Time (Tid) (Torkprogram med tid) 90' 60' 30'	4 kg	Använd detta program för okänslig tvätt som fortfarande är lätt fuktig och som behöver torkas ordentligt. Under ett torkprogram med tid detekteras inte återstående fukt automatiskt. Om tvätten fortfarande är fuktig när programmet har avslutats, kör det en gång till. Om tvätten är för torr, och därför skrynklig, ställde du in för lång tid.
Bedding (Sängkläder)	5 kg	Använd detta program för torkning av större föremål. När programmet är avslutat kommer tvätten att vara torr. Anpassad trumrörelse förhindrar att tvätten trasslar ihop sig.

*Testprogram enligt EN 61121

Om din tvätt inte blir så torr som du önskar, använd extrafunktioner eller ett bättre lämpat program.

STEG 4: TORKLÄGE OCH EXTRAFUNKTIONER

Justera inställningarna genom att trycka på relevant funktionsknapp (innan du trycker på knappen (3) START/PAUS).

Funktioner som kan ändras eller justeras med valt torkprogram är delvis tända (dimmade).

Vissa inställningar kan inte väljas vid vissa program. Sådana inställningar kommer inte att vara tända, och knappen blinkar när den trycks in (se FUNKTIONSTABELL).

Beskrivning av funktioner som tänds för valt torkprogram:

- **Tänd** (Grund-/standardinställning);
- **Dimmade** (Funktioner som kan justeras)
- **Släckt** (Funktioner som inte kan väljas).

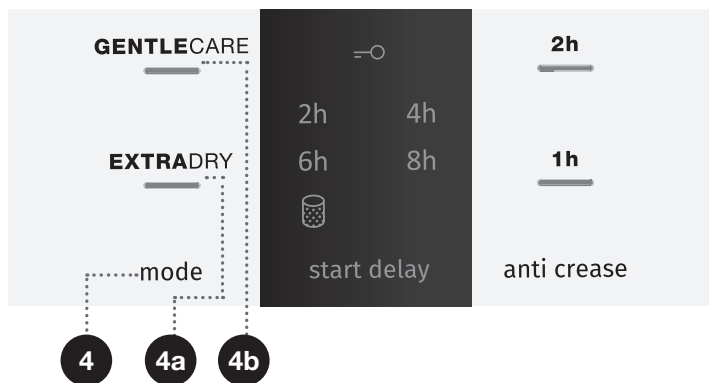

4

MODE (LÄGE) (TORKLÄGE)

EXTRADRY (TORKNINGSNIVÅ) (4a)

GENTLECARE (LÄGRE TEMPERATUR) (4b)

Signallampen tänds för att bekräfta valet av den relevanta extrafunktionen.

4a

EXTRADRY (TORKNINGSNIVÅ)

Tryck på läget **EXTRADRY** (TORKNINGSNIVÅ) för att justera torkningsnivån – ju torrare tvätt, desto längre torkcykel. Denna inställning kan ställas in före start av torkprocessen. Denna inställning sparas inte när torkprogrammet har avslutats.

4b

GENTLECARE (LÄGRE TEMPERATUR)

För känslig tvätt. Lägre temperatur beror på programmet för vilket funktionen valdes. Denna inställning kan ställas in före start av torkprocessen. Denna inställning sparas inte när torkprogrammet har avslutats.

5

START DELAY (FÖRDRÖJD START)

Den tid du vill att torkprogrammet ska starta kan ställas in i förväg, vilket ger dig mer flexibilitet.

Tryck på läget (5) **START DELAY (FÖRDRÖJD START)** för att välja mellan 2 tim., 4 tim., 6 tim. och 8 tim. (5a) fördröjd start. Den valda tiden visas när du trycker på (3) **START/PAUS**-knappen. När den inställda fördröjningstiden har passerat startar det valda torkprogrammet automatiskt.

För att avaktivera startfördröjningen tryck på läget (5) **START DELAY (FÖRDRÖJD START)** och håll den nedtryckt i 3 sekunder.

Om ett strömavbrott har inträffat innan fördröjningstiden löpt ut, tryck på knappen **START/PAUS** (3) för att återuppta nedräkningen.

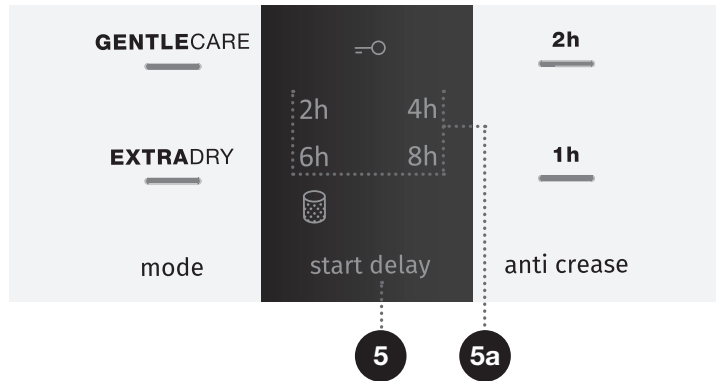

8

ANTI CREASE (SKRYNKELSKYDD)

Om du inte avser eller inte kan avlägsna tvätten ur torktumlaran omedelbart efter avslutad torkcykel rekommenderar vi att du använder funktionen (8) **ANTI CREASE (SKRYNKELSKYDD)**, som måste väljas före start av torkprocessen.

Tryck på läget (8) **ANTI CREASE (SKRYNKELSKYDD)** för att välja mellan 1 tim., 2 tim (8a) eller avaktivera denna funktion. När du öppnar torktumlarens lucka när ett torkprogram har kört klart avaktiveras funktionen automatiskt.

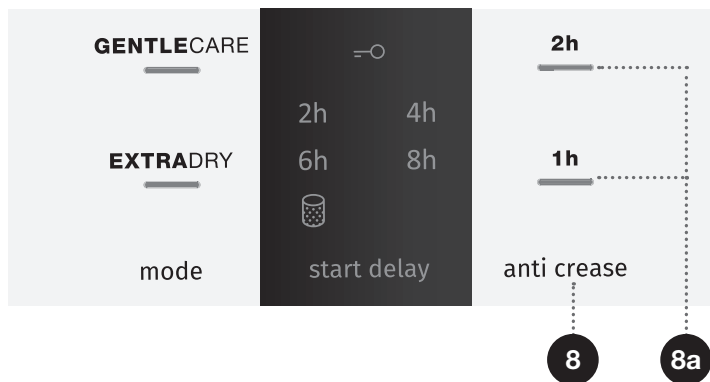



BARNLÅS



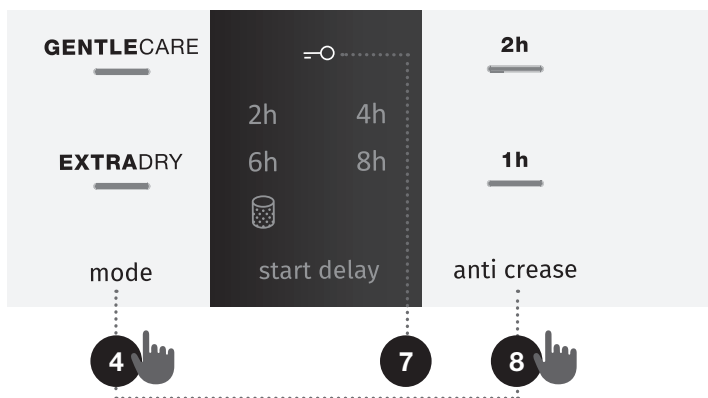







För att aktivera eller avaktivera barnlåset, tryck på läge (4) **MODE (LÄGE)** (TORKLÄGE) och (8) **ANTI CREASE** (SKRYNKELSKYDD) samtidigt och håll dem nedtryckta i 3 sekunder, tills symbolen =O (7) tänds eller slocknar. Så länge som barnlåset är aktiverat kan inte program eller extrafunktioner ändras. Barnlåset förblir aktivt efter att torktumblaren stängs av. Det måste därför avaktiveras innan man kan välja ett nytt program. Du kan också stänga av det under torkprocessen.



☼ Vissa funktioner är inte tillgängliga och kan inte väljas med vissa program, i sådana fall hörs en ljudsignal eller så blinkar en lampa (se EXTRAFUNKTIONSTABELL).

☼ När torktumblaren kopplas bort från elnätet återställs alla inställningar till standardfabriksvärdena, med undantag för barnlåset.

EXTRAFUNKTIONSTABELL

Program		GENTLE CARE (LÄGRE TEMPERATUR)	EXTRADRY (TORKNINGSNIVÅ)	START DELAY (FÖRDRÖJD START) (FÖRDRÖJD PROGRAMSTART)	ANTI CREASE (SKRYNKELSKYDD)
Cotton (Bomull)					
	Storage (Skåptorr)	•	•	•	•
	Standard	•	•	•	•
	Iron (Stryktorr) (Fuktig för strykning)	•	•	•	•
Mix (Mix) (Blandad tvätt/Syntet)					
	Storage	•	•	•	•
	Iron	•	•	•	•
	Wool (Ylle)				
	Sensitive (Ömtålig)		•	•	•
Air refresh (Vädning)					
	Down wear (Dunprogram)	•	•	•	•
	Baby (Barn) (Babykläder)	•	•	•	•
	Sports (Sport) (Träningskläder)		•	•	•
	Shirts (Skjortor/Blusar)	•	•	•	•
Time (Tid) (Torkprogram med tid)					
	90'	•			•
	60'	•			•
	30'	•			•
Bedding (Sängkläder)					
		•	•	•	•

- Extrafunktioner kan användas

Om din tvätt inte blir så torr som du önskar, använd extrafunktioner eller ett bättre lämpat program.

STEG 5: STARTA TORKPROGRAMMET

Tryck på (3) **START/PAUS**-knappen.

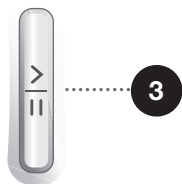

STEG 6: AVSLUTAT TORKPROGRAM

I slutet av torkprogrammet tänds en röd lampa och knappen (3) **START/PAUS**-knapp och **ANTI CREASE** (SKRYNKELSKYDD) (8a) tidsindikator blinkar, om den är aktiverad eller vald.

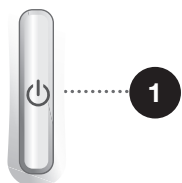

1. Öppna torktumlarens lucka.
2. Rengöring av filtret (se avsnittet »RENGÖRING«...).
3. Ta ut tvätten ur trumman.
4. Stäng luckan!
5. Stänga av torktummlaren (tryck på (1) **PÅ/AV**-knappen).
6. Töm kondensvattentanken.
7. Dra ut strömsladden ur eluttaget.

☀ Efter avslutat torkprogram, ta omedelbart ut tvätten ur torktummlaren för att förhindra att den veckar sig igen.

AVBRYTA OCH ÄNDRA PROGRAMMET

AVBROTT

Avbryta programprocessen

Tryck på knappen (3) START/PAUS för att pausa/återuppta ett program.

För att stoppa och avbryta torkprogrammet, tryck på (3) START/PAUS-knappen och håll den nedtryckt i mer än 3 sekunder. Det valda programmet stoppas och torktumblaren börjar kallna. Nedkylningstiden beror på vilket program som har valts. Efter denna process kan torkprogrammet väljas igen.

Öppen lucka

Om torkarens lucka öppnas under torkprocessen avbryts torkcykeln.

När luckan stängs och knappen (3) START/PAUS trycks in återupptas torkningen från punkten vid vilken den avbröts.

 **Torktumblarens lucka blir varm under torkning. Akta så att du inte bränner dig när du öppnar luckan.**

Strömavbrott

När strömförsörjningen återupprättas blinkar indikatorlampan på knappen (3) START/PAUS.

Tryck på knappen (3) START/PAUS för att återuppta torkprocessen.

ÄNDRA PROGRAM/FUNKTIONER

Stäng av torktumblaren genom att trycka på knappen (1) PÅ/AV, starta den sedan igen genom att trycka på knappen (1) PÅ/AV och vrid programväljarvredet (2) till önskat program, eller välj extrafunktioner.

Välj ett annat program/en annan funktion och tryck på knappen (3) START/PAUS igen.

LÄGGA I MER TVÄTT EFTER ATT PROGRAMMET HAR STARTAT

Öppna torktumblarens lucka och tryck på knappen (3) START/PAUS. Lägg i tvätten och tryck på knappen (3) START/PAUS.

 **När du lägger i tvätten, var försiktig så att du inte bränner dig när du öppnar luckan.**

Det kan hända att torktiden förlängs.

MENYN PERSONLIGA INSTÄLLNINGAR

Slå på torktumblaren genom att trycka på (1) **PÅ/AV**-knappen. För att öppna menyn Personliga inställningar, tryck på (8) **ANTI CREASE** (SKRYNKELSKYDD) och (5) **START DELAY** (FÖRDRÖJD START) och håll dem nedtryckta i 3 sekunder. Indikatorlamporna (4a) **EXTRADRY** (TORKNINGSNIVÅ), (4b) **GENTLECARE** (LÄGRE TEMPERATUR) och (8) **ANTI CREASE** (SKRYNKELSKYDD) tänds på displayenheten. I menyn Personliga inställningar kan alla personliga programinställningar återställas till fabriksstandarder genom att man trycker på (5) **START DELAY** (FÖRDRÖJD START). För att återgå till programmet trycker man på (4) **MODE (LÄGE)** (TORKLÄGE). Om de önskade inställningarna inte väljs inom 20 sekunder kommer programmet automatiskt att återgå till huvudmenyn.

RENGÖRING & UNDERHÅLL

⚠ Innan du gör rent måste du stänga av torktumlaren och fränskilja den från elnätet (dra ut stickproppen på strömsladden ur eluttaget).

Torktumlaren har ett **filtreringssystem** som består av ett filter.

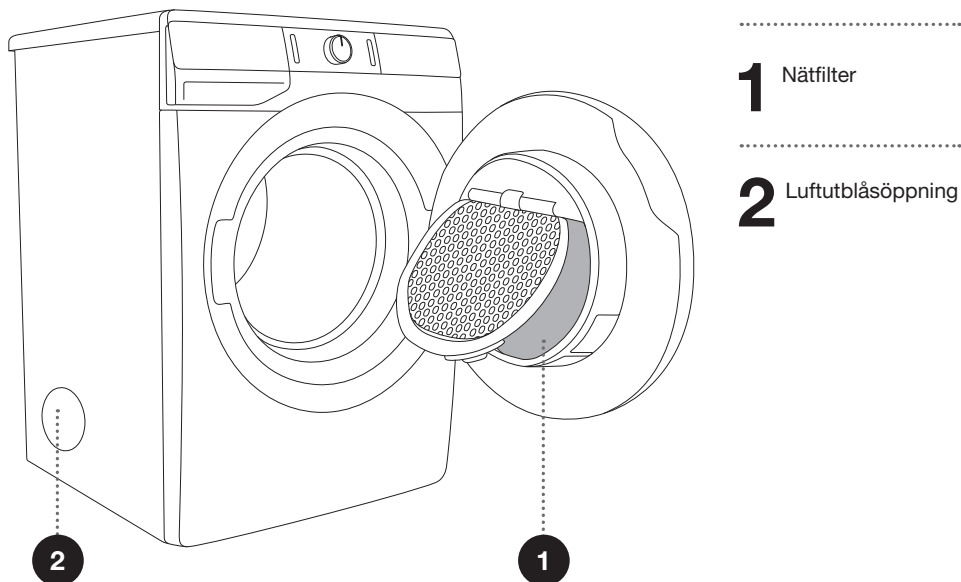

1 Nätfilter

2 Luftutblåsöppning

⚠ Eftersom detta är en frånluftstorktumlare har den ingen kondensvattentank. Handtaget finns endast där i dekorativt syfte och är fast. Det är inte avsett att kunna öppnas. Om man tar i med våld kan handtaget gå sönder.

☀ Torktumlaren ska aldrig köras om filtret inte sitter på plats eller om filtret är skadat, eftersom en stor mängd ansamlade fibrer från tyget kan orsaka funktionsfel på torktumlaren.

RENGÖRA NÄTFILTRET I LUCKAN

☼ Rengör nätfiltret efter varje torkcykel.

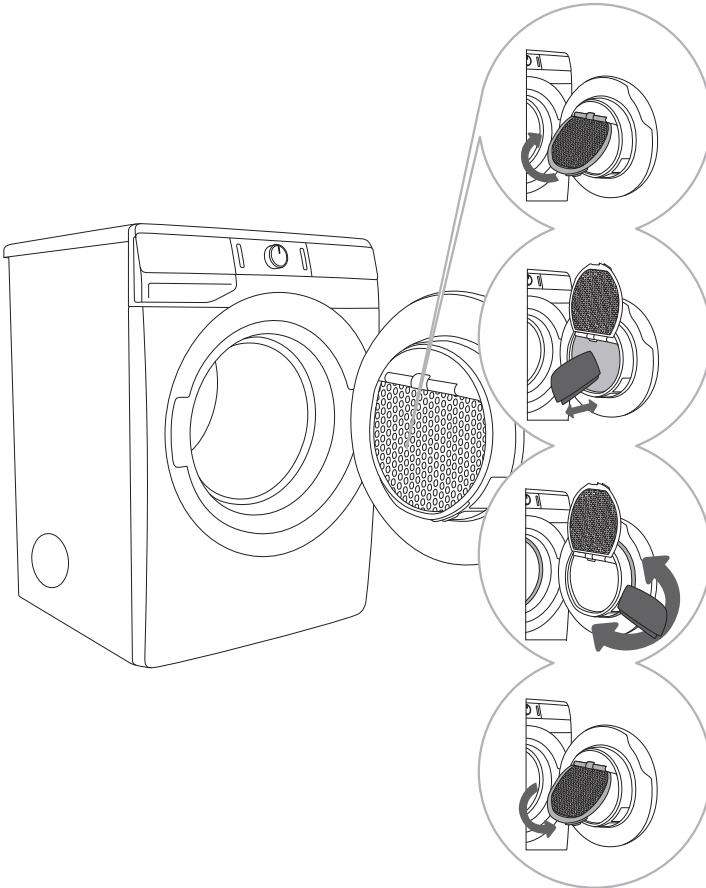

1 Lyft upp filterluckan.

2 Skrapa försiktigt bort ludd, dvs. fibrer och trådar, från filtret med din hand eller med en trasa.

3 Rengör även filterhuset och luckans tätninglist om så behövs.

4 Stäng filterluckan.

☼ Akta så att du inte klämmer dina fingrar i filterhöljet.

GÖRA RENT FRÅNLUFTKANALEN

Gör då och då rent (dammsug) inuti luftutblåsöppningen och gör rent frånluftkanalen.

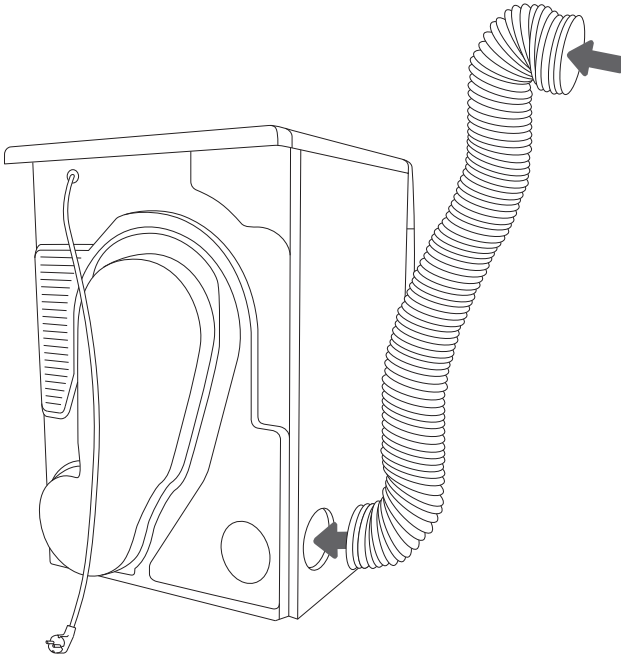

RENGÖRA TORKTUMLAREN

⚠ Koppla alltid bort torktumlaren från elnätet före rengöring.

Rengör torktumlarens utsida med en mjuk bomullstrasa.

⚠ Använd inte några lösnings- eller rengöringsmedel som kan skada torktumlaren (följ tvättmedelstillverkarens rekommendationer och varningar).

Torka av alla torktumlarens delar med en mjuk trasa tills den är torr.

💧 Gör inte rent torktumlaren med en vattenstråle!

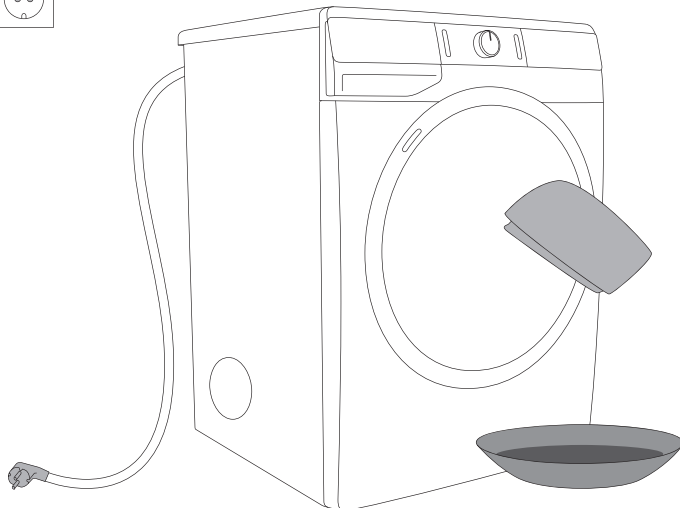

FELSÖKNING

VAD SKA JAG GÖRA ...?

Störningar från omgivningen (t.ex. nätkablar) kan ge upphov till olika felmeddelanden (se FELSÖKNINGSTABELL). Om detta händer:

- Stäng av torktummlaren och vänta minst en minut.
- Sätt på torktummlaren och upprepa torkprogrammet.
- De flesta felen som uppstår under drift kan åtgärdas av användaren (se FELSÖKNINGSTABELL).
- Kontakta auktoriserad serviceverkstad om felet inte försvinner.
- Reparationer får endast utföras av en person med tillräcklig behörighet.
- Kostnad för reparationer, eller garantianspråk, till följd av felaktig anslutning eller användning av torktummlaren täcks inte av produktgarantin. Användaren får följaktligen stå för reparationskostnaderna i dessa fall.

⚡ Garantin täcker inte fel som beror på störningar från omgivningen (t.ex. blixtnedslag, fel i elnät, naturkatastrofer osv.).

FELSÖKNINGSTABELL

Problem/fel	Orsak	Vad ska jag göra?
Maskinen startar inte.	<ul style="list-style-type: none"> Huvudbrytaren är påslagen. Ingen spänning i eluttaget. 	<ul style="list-style-type: none"> Kontrollera om huvudbrytaren är på. Kontrollera säkringen. Kontrollera att stickkontakten sitter i eluttaget som den ska.
Det är spänning i eluttaget men trumman roterar inte och torktummlaren fungerar inte.	<ul style="list-style-type: none"> Öppna luckan. Kanske att funktionen START DELAY (FÖRDRÖJD START) var inställd. Programmet startades inte i enlighet med instruktionerna. 	<ul style="list-style-type: none"> Kontrollera om luckan är ordentligt stängd. För att avbryta startfördröjningen, tryck på (5) START DELAY (FÖRDRÖJD START) och håll kvar i 3 sekunder. Läs om bruksanvisningen.
Torktummlaren slutar att värma helt under ett program.	<ul style="list-style-type: none"> Nätfiltret kan vara igensatt. Då ökar temperaturen i torktummlaren vilket i sin tur orsakar överhettning och värmen stängs av. 	<ul style="list-style-type: none"> Gör rent nätfiltret (se kapitlet »RENGÖRING OCH UNDERHÅLL/Göra rent nätfiltret i luckan«). Gör rent filtret och vänta tills torktummlaren har kallnat och försök köra den igen. Om torktummlaren fortfarande inte startar, kontakta en servicetekniker.
Ett lätt dunsande ljud hörs.	<ul style="list-style-type: none"> Om torktummlare inte används under en längre tid kan stödelementen under den påfrestas samtidigt. 	<ul style="list-style-type: none"> Ljudet avtar efter ett tag.
Luckan öppnas under torkningen.	<ul style="list-style-type: none"> För hög belastning på luckan (för mycket tvätt i trumman). 	<ul style="list-style-type: none"> Minska mängden tvätt.
Plaggen ojämnt torkade.	<ul style="list-style-type: none"> Tvätt av olika typer och tjocklek, eller för stor mängd tvätt. 	<ul style="list-style-type: none"> Se till att du har sorterat tvätten efter typ och tjocklek, om du har lagt till en lämplig mängd tvätt i trumman och om programmet du har valt är lämpligt (se PROGRAMTABELL).

Problem/fel	Orsak	Vad ska jag göra?
Tvätten är inte torr eller torkningen tar för lång tid.	• Filtret är inte rengjorda.	• Gör rent filtret (se kapitlet »RENGÖRING OCH UNDERHÅLL/Göra rent nätfiltret i luckan«).
	• Torktummlaren står i ett slutet rum. Rummet är för kallt, eller så är rummet för litet och luften blir därför överhettad.	• Se till att försörjningen av frisk luft till torktummlaren är adekvat. Du kan t.ex. öppna dörren och/eller fönstret. • Kontrollera om temperaturen i rummet där torktummlaren är installerad är för hög eller för låg.
	• Plaggen har inte vridits ur eller centrifugerats ordentligt.	• Om tvätten fortfarande är torr efter torkcykeln, upprepa torktumlingen och välj ett lämpligt torkprogram (efter att du har rensat filtret).
	• Mängden tvätt i torktummlaren är för stor eller otillräcklig.	• Använd ett lämpligt program eller extrafunktionerna.
	• Tvätt (exempelvis sängkläder) tenderar att trassla ihop sig till stora bollar.	• Knäpp knappar eller stäng dragkedjor innan du kör dem i torktummlaren. Välj ett lämpligt program (t.ex. programmet Bedding (Sängkläder)). • Skaka tvätten och välj ytterligare ett torkprogram efter torkprocessen (t.ex. Time (Tid) (Torkprogram med tid)).

Fel som visas på displayenheten kan innebära följande:

Problem/fel	Felbeskrivning	Vad ska jag göra?
E0	Kontrollenhetsfel Signallamporna START DELAY (FÖRDRÖJD START) (5) blinkar kontinuerligt.	Ring servicecenter.
E1	Temperatursensorfel Signallamporna START DELAY (FÖRDRÖJD START) (5) blinkar 1x.	Ring servicecenter.
E2	Kommunikationsfel Signallamporna START DELAY (FÖRDRÖJD START) (5) blinkar 1x.	Ring servicecenter.

Problem/fel	Felbeskrivning	Vad ska jag göra?
E6	Kontrollenhetsfel Signallamporna START DELAY (FÖRDRÖJD START) (5) blinkar 6x.	Koppla bort torktumblaren från eluttaget.. Ring servicecenter.
E7	Kontrollenhetsfel Signallamporna START DELAY (FÖRDRÖJD START) (5) blinkar 7x.	
E8	Kontrollenhetsfel Signallamporna START DELAY (FÖRDRÖJD START) (5) blinkar 8x.	

Varningar som visas på displayenheten kan innebära följande:

Varning	Indikation på displayenheten och beskrivning av varningen	Vad ska jag göra?
Indikatorlampan på displayenheten blinkar	Alla lampor på displayenheten blinkar 3 gånger.	Luckan är öppen. Stäng torktumblarens lucka innan du startar eller återupptar programmet.

Skriv ner felkoden (t.ex.. E0, E1), stäng av torktumblaren och ring närmaste behöriga servicecenter.

Ljud

Mullrande eller rasslande ljud: under torkningen när tvätten innehåller hårda delar (som knappar, dragkedjor osv.)

SERVICE

Innan du kontaktar en servicetekniker

När du kontaktar ett servicecenter ange typ av torktumlare (1), kod/ID (2), modellnummer (3) och serienummer (4).

Typ, kod/ID, modell och serienummer anges på märkskylten på fram på torktumlarens lucka.

⚠ Vid fel, använd endast godkända reservdelar från auktoriserade tillverkare.

⚠ Kostnad för reparationer, eller garantianspråk, till följd av felaktig anslutning eller användning av torktumlaren täcks inte av produktgarantin. Användaren får följaktligen stå för reparationskostnaderna i dessa fall.

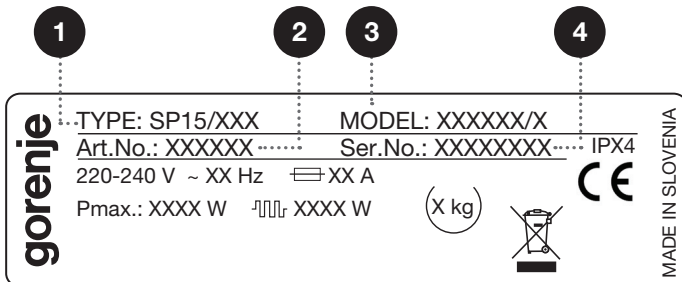
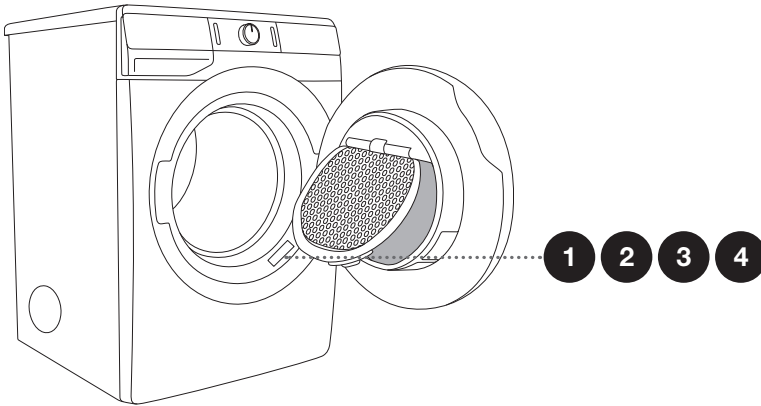

Ytterligare utrustning och tillbehör för underhåll hittar du på vår webbplats: www.gorenje.com.

TIPS OCH REKOMMENDATIONER FÖR TORKNING OCH EKONOMISK ANVÄNDNING AV TORKTUMLAREN

Det mest ekonomiska sättet är att torktumla den rekommenderade mängden tvätt i varje omgång (se PROGRAMTABELL).

Det är inte rekommenderat att torktumla plagg med särskilt känsliga fibrer som kan förlora passformen.

Du behöver inte använda mjukmedel när du tvättar plaggen, eftersom torktumlingen gör plaggen mjuka och sköna. Genom att centrifugera tvätten ordentligt innan den läggs in i torktummlaren förkortas torktiden och energiförbrukningen sänks. Genom att välja det mest lämpliga torkprogrammet undviker du att plaggen tumlas för länge, vilket gör att de blir svåra att stryka eller så kan tyget krympa.

Regelbunden rengöring av filtren leder till optimal torktid och minimal energiförbrukning.

När mindre mängder tvätt eller individuella plagg ska torktumlas är det inte säkert att sensorn kan avgöra hur fuktigt tyget är. I sådana fall rekommenderas du torktumla mindre plagg eller mängder med program för torktvätt eller med det tidsinställda programmet.

KASSERING

Emballaget är tillverkat i miljövänliga material som kan återvinnas, kasseras eller förstöras utan att belasta miljön. Därför är förpackningsmaterialen tydligt märkta.



Symbolen på produkten eller emballaget anger att produkten inte får hanteras som normalt hushållsavfall. Produkten ska lämnas in på en auktoriserad återvinningscentral för hantering av elektrisk och elektronisk utrustning.

Vid **kassering** av torktumlaren, när den har tjänat ut, avlägsna alla sladdar och förstör luckans lås och brytare, så att luckan inte kan låsas eller fastna (barnsäkerhet).

Korrekt **kassering** av produkten hjälper till att förhindra negativa effekter på miljö och hälsa. För detaljerad information om kassering och hantering av produkten, kontakta lokala myndigheter som har hand om avfallshantering, eller din återförsäljare.

TABELL ÖVER TYPISK FÖRBRUKNING

I tabellen anges värdena för torktid och energiförbrukning för torktumling av en testbatch med tvätt vid olika varvtal för centrifugering i tvättmaskin.

SPO	Belastning	Centrifugering [varv/min]	Elektrisk energiförbrukning [kWh]	Torkningstid [min]
Program			7 kg	
Bomull Standard	Totalt	1000	3,98	105
	Delvis	1400	2,40	70
	Låg	1000	2,19	61
	Låg	1400	1,60	55
Bomull fuktig för strykning	Totalt	1000	2,70	80
	Delvis	1400	2,15	59
	Låg	1400	1,20	45
Blandad tvätt/Syntet (*Iron)	Delvis	1000	1,15	40

mätt enligt standarden EN 61121

Standardprogram för bomullstvätt i enlighet med den för närvarande gällande förordningen EU 392/2012

Program	Tvättmängd Max./halv tvättmängd [kg]	Programtid [min]	Elektrisk energiförbrukning [kWh]
Bomull Standard ◻	7/3,5	105/61	3,98/2,19

Standardprogrammet för bomull ◻ är avsett för att torka normalblöt bomullstvätt. Det är det effektivaste programmet för att torka bomullstvätt när det gäller energiförbrukningen.

De uppmätta värdena kan skilja sig från de som anges i tabellen på grund av avvikelser beträffande typ av plagg och mängden plagg, strömvariationer, samt omgivande temperatur och luftfuktighet.

LÅGT STANDBY-LÄGE

Om du inte kör ett program eller gör något annat efter att du har slagit på torktumlaren stänger den av sig automatiskt efter 5 minuter, för att spara energi. Indikatorlampan på knappen (3) START/PAUS blinkar.

Displayen blir åter aktiv om du vrider på programväljarvredet eller trycker på (1) PÅ/AV-knappen, eller om du öppnar luckan. Om du inte gör någonting under 5 minuter efter ett program stänger displayenheten av sig. Indikatorlampan på knappen (3) START/PAUS blinkar.

P_o = viktad ström när av [W]	< 0,5
P_I = viktad ström i standby [W]	< 0,5
T_I = standby-tid [min]	5,00

⚡ Låg nätspänning och varierande tvättmängd kan påverka torktiden. Den återstående tiden som visas justeras i enlighet därmed under torkprocessen.

Vi förbehåller oss rätten att göra ändringar och korrigera fel i bruksanvisningen.



ENERG
енергия · ενεργεια



XXXXXX



ENERGIA · ЕНЕРГИЯ · ΕΝΕΡΓΕΙΑ
ENERGIJA · ENERGY · ENERGIE
ENERGI

XXX
kWh/annum

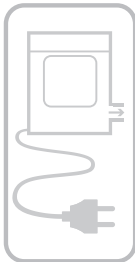

XXX
min/cycle*

X
kg

XX
dB

*цикъл · cyklus · portion · zyklus · πρόγραμμα · ciclo · tsükkel · ohjelma · ciklus
ciklas · cikls · čiklu · cyclus · cykl · ciclu · program · torkomgång

392/2012

PRODUKTBLAD i enlighet med EU-förordning 392/2012

Förklaring

A	Modell-ID	XXXXXX
B	Kondenstorktumlare Evakueringstorktumlare	YES=JA; NO=NEJ YES=JA; NO=NEJ
C	Automatisk hushållstorktumlare	YES=JA; NO=NEJ
D	»EU Ecolabel« förordning (EU) 66/2010	YES=JA; NO=NEJ
E	Strömförbrukning för standardprogram bomull, vid full last (E_{dry}) [kWh]	X,XX
F	Strömförbrukning för standardprogram bomull, vid delvis last ($E_{dry/2}$) [kWh]	X,XX
G	Strömförbrukning i läge »Off« (P_o) [W]	X,XX
H	Strömförbrukning i standby-läge (P_s) [W]	X,XX
I	Varaktighet för standby-läget [min]	XX
J	Standardprogram bomull vid full och delvis last är standardtorkprogrammet som informationen på typskylten och produktbladet är baserad på. Cotton Standard (Standardprogram bomull) □ är avsett för torkning av normal, våt bomullstvätt. Detta är det mest effektiva programmet för torkning av bomullstvätt när det handlar om strömförbrukning.	
K	Den viktade programtiden (T_v) för standardprogram bomull vid full och delvis last [min]	XX
L	Programtid för standardprogram bomull vid full last (T_{dry}) och vid delvis last ($T_{dry/2}$) [min]	XX/XX
M	Inbyggda apparater	YES=JA; NO=NEJ

Baserat på 160 standardtorkcykler med Cotton Standard (Standardprogram bomull) □ vid full och delvis last, i enlighet med EN61121.

Den faktiska strömförbrukningen beror på hur apparaten används.

På en skala från D (minst effektiv) till A+++ (mest effektiv).

SP15 LP PRIMARY SPO



624859

sv (09-21)